

Erste Schritte

DAB/FM Clock Radio

Bedienungsanleitung DE
Istruzioni per l'uso IT



©2015 Sony Corporation Printed in China http://www.sony.eu/

XDR-C1DBP

- 1 Entfernen Sie den Batterie-Isolierfilm.
- 2 Schließen Sie das Netzkabel an eine Netzsteckdose an.

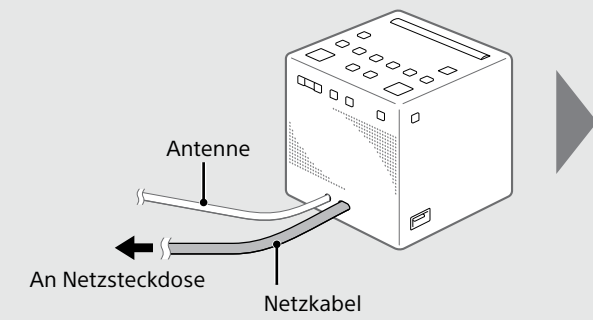
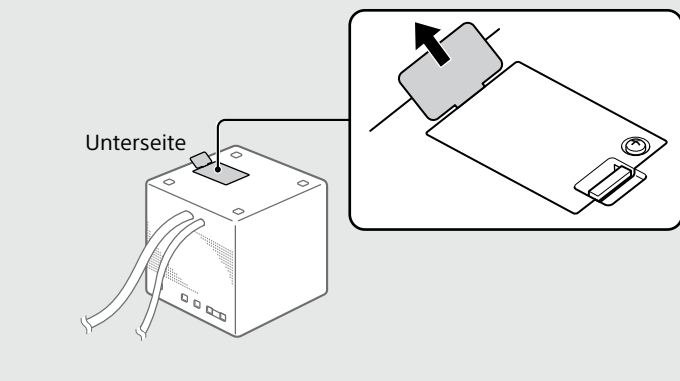

Wenn das Radio zum ersten Mal eingeschaltet wird, werden automatische DAB-Sendersuche und Einstellung der aktuellen Uhrzeit automatisch durchgeführt. Dies dauert etwa eine Minute.

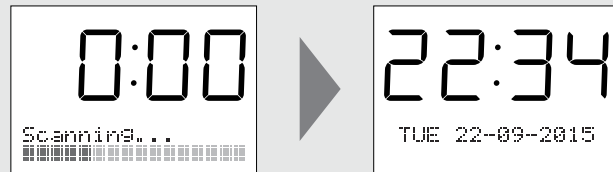

Hinweis
Wenn die automatische Zeiteinstellung nicht möglich ist, stellen Sie die Zeit manuell ein. Siehe „Set Date & Time“ in „Setup-Menü-Optionen“.

Hören von Radiosendungen

- 1 Wählen Sie DAB oder FM.

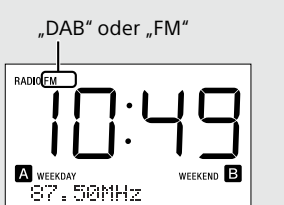
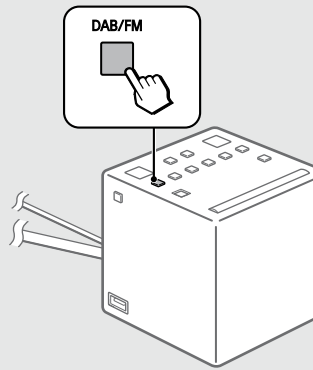

- 2 Wählen Sie den gewünschten Sender aus.

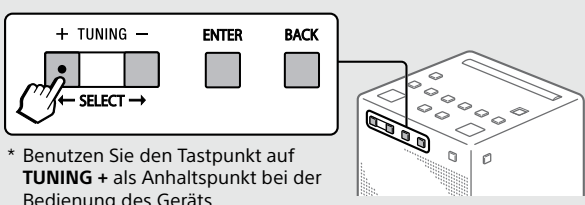

- 2 Wählen Sie den gewünschten Sender aus.

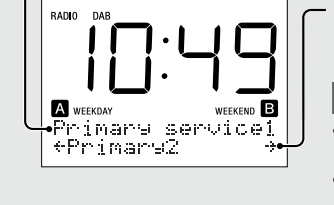

In der DAB-Senderliste gespeicherter Sendernamen
Tipp
• „F“ wird links vom Sekundärdienst-Sendernamen angezeigt.
• Wenn Sie die Suche anhalten wollen, drücken Sie **BACK**.

- 2 Halten Sie **TUNING +** oder **-** gedrückt, um den UKW-Frequenz zu suchen.

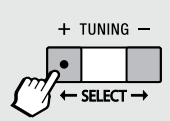

Tipp
Wenn Sie **ENTER** nicht innerhalb von 3 Sekunden drücken, wird die Suche automatisch fortgesetzt.

- 2 Halten Sie **TUNING +** oder **-** gedrückt, um den UKW-Frequenz zu suchen.

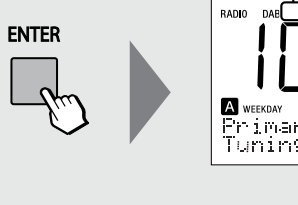

- 2 Halten Sie **TUNING +** oder **-** gedrückt, um den UKW-Frequenz zu suchen.

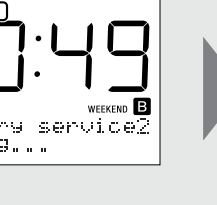

Hinweise
• In Gebieten, wo RDS-Übertragungen sich im Versuchsstadium befinden, werden RDS-Daten eventuell nicht korrekt angezeigt.
• Falls das empfangene Radiosignal schwach ist, kann der Empfang der RDS-Daten länger dauern.

So schalten Sie das Radio aus

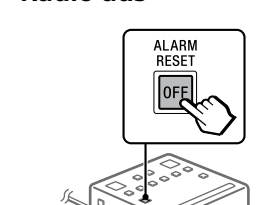

So stellen Sie die Lautstärke ein

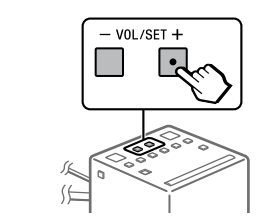

Voreinstellen von Sendern (5 DAB und 5 UKW)

- 1 Stellen Sie den Sender ein, den Sie abspeichern möchten.

Führen Sie die Schritte im obigen Abschnitt „Hören von Radiosendungen“ aus.

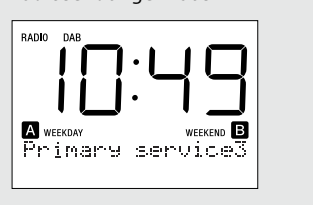

- 2 Halten Sie die gewünschte Speichertaste (1-5) gedrückt, bis „PRESET-X stored“ auf dem Display erscheint.

Beispiel: Abspeichern eines abgestimmten Senders unter der Speichertaste 3

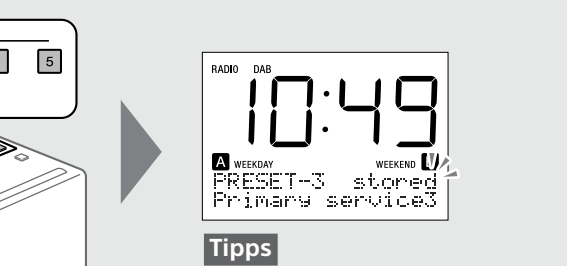
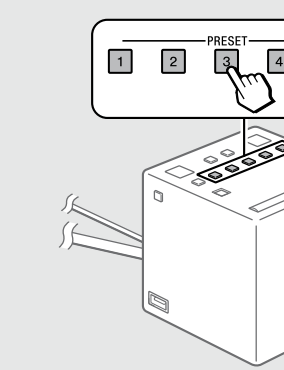

Tipp
• Wenn Sie versuchen, einen anderen Sender unter derselben Speichernummer abzuspeichern, wird der vorher abgespeicherte Sender ersetzt.
• Die Festsender bleiben auch nach der Durchführung einer automatischen Sendersuche im Speicher des Radios erhalten.

Hören eines Festsenders

- 1 Wählen Sie DAB oder FM.

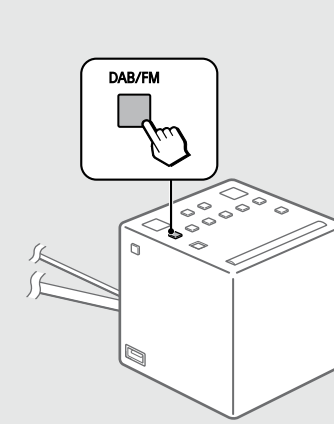

- 2 Wählen Sie den gewünschten Festsender.



Hinweise
• Falls kein Sender unter der gedrückten Taste gespeichert worden ist, erscheint „No Preset“, und das Gerät schaltet auf den Sender vor dem Drücken der Taste zurück.
• Um zu verhindern, dass der Speicherinhalt versehentlich geändert wird, halten Sie die Speichertaste nicht länger als 2 Sekunden gedrückt.

Verbessern des DAB/UKW-Radioempfangs

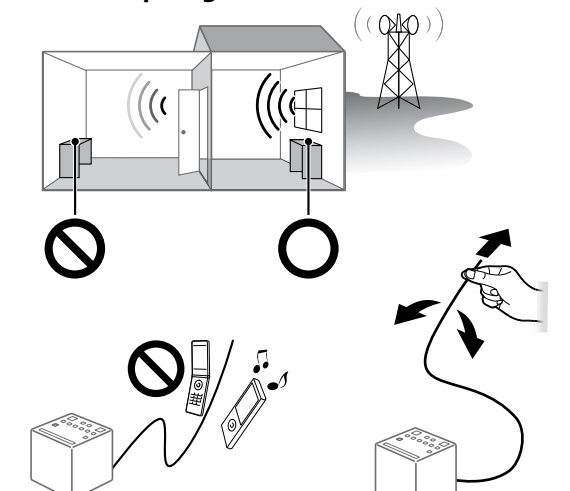

Einstellen des Weckers

- 1 Halten Sie **SET ALARM/ALARM A** oder **B** gedrückt, um das Weckprogramm auszuwählen.

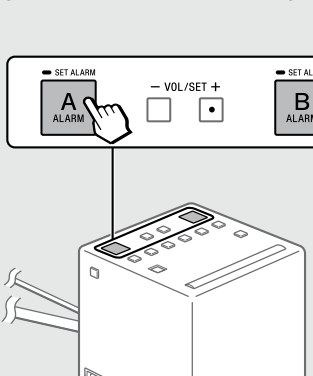

- 2 Stellen Sie die Stunde, Minute und den Weckzeitraum („WEEKDAY“, „WEEKEND“ oder beide) ein.

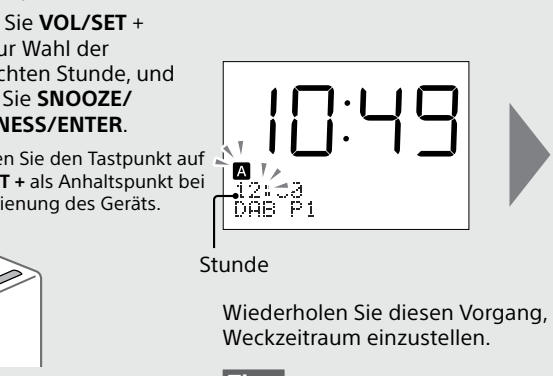
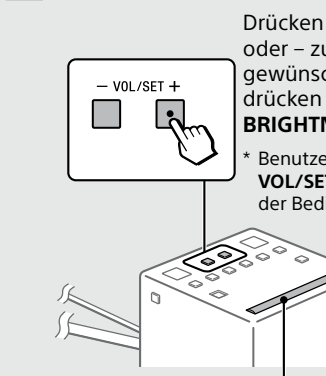

Drücken Sie **VOL/SET +** oder **-** zur Wahl der gewünschten Stunde, und drücken Sie **SNOOZE/BRIGHTNESS/ENTER**.
• Benutzen Sie den Tastpunkt auf **VOL/SET +** als Anhaltspunkt bei der Bedienung des Geräts.
Wiederholen Sie diesen Vorgang, um die Minute und den Weckzeitraum einzustellen.
Tipp
Wenn Sie **SNOOZE/BRIGHTNESS/ENTER** während der Weckereinstellung länger als 2 Sekunden gedrückt halten, wird die Weckereinstellung sofort beendet.

- 3 Stellen Sie den Weckmodus ein („DAB“, „UKW“ oder „BUZZER“).

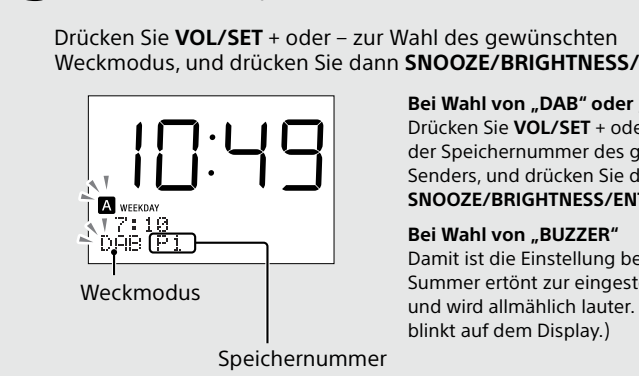

Drücken Sie **VOL/SET +** oder **-** zur Wahl des gewünschten Weckmodus, und drücken Sie dann **SNOOZE/BRIGHTNESS/ENTER**.
Bei Wahl von „DAB“ oder „FM“
Drücken Sie **VOL/SET +** oder **-** zur Wahl der Speichernummer des gewünschten Senders, und drücken Sie dann **SNOOZE/BRIGHTNESS/ENTER**.
Bei Wahl von „BUZZER“
Damit ist die Einstellung beendet. Der Summer ertönt zur eingestellten Zeit und wird allmählich lauter („A“ oder „B“ blinkt auf dem Display).
Speichernummer
Wenn noch kein Sender abgespeichert worden ist, die Speichernummer und „-“ erscheinen abwechselnd auf dem Display. In diesem Fall ertönt der Summer zur eingestellten Zeit.

- 4 Stellen Sie die Lautstärke ein.

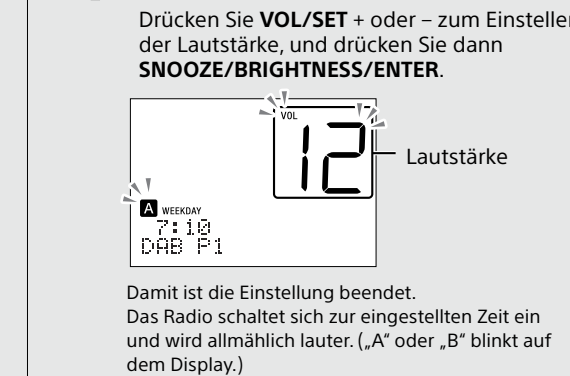

Drücken Sie **VOL/SET +** oder **-** zum Einstellen der Lautstärke, und drücken Sie dann **SNOOZE/BRIGHTNESS/ENTER**.
Lautstärke
Damit ist die Einstellung beendet. Das Radio schaltet sich zur eingestellten Zeit ein und wird allmählich lauter („A“ oder „B“ blinkt auf dem Display).

So stellen Sie den Wecker ab



So schlummern Sie noch ein paar Minuten weiter

Drücken Sie **SNOOZE/BRIGHTNESS/ENTER**.
Der Ton wird abgeschaltet, aber nach 10 Minuten schaltet er sich automatisch wieder ein.
Mit jedem Drücken von **SNOOZE/BRIGHTNESS/ENTER** ändert sich die Schlummerzeit wie folgt:
10 → 20 → 30 → 40 → 50 → 60
„A“ oder „B“ blinkt auf dem Display.
Hinweis
Falls kein Bedienungsablauf durchgeführt wird, während der Wecker ertönt, schaltet sich der Wecker nach etwa 60 Minuten ab.

So deaktivieren Sie den Wecker

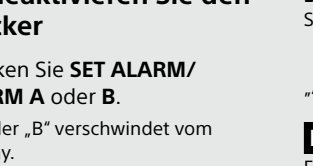

Drücken Sie **SET ALARM/ALARM A** oder **B**.
„A“ oder „B“ verschwindet vom Display.

Aktivieren des Ausschalttimers

Das Radio schaltet sich nach Ablauf der eingestellten Zeit automatisch aus.

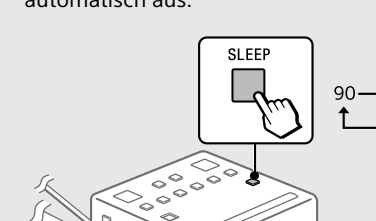

Hinweis
Wird der Wecker so eingestellt, dass er während der Ausschalttimerdauer ertönt, wird der Ausschalttimer bei Wecktonabgabe automatisch deaktiviert.

Umschalten der Informationsanzeige

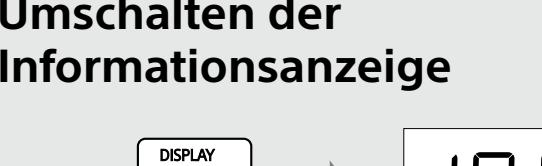

Wecker-informationen* → Radio-informationen* → Datum
Display Aus → Datum
* Kann beim Hören von Radioprogrammen oder beim Einstellen des Weckers gewählt werden.

Einstellen der Anzeige-Helligkeit



Hoch (Vorgabe) → Mittel → Niedrig
Aus
Tipp
Sie können die Helligkeit des Displays auch ausschalten, indem Sie **SNOOZE/BRIGHTNESS/ENTER** gedrückt halten.
Hinweis
• Wenn der Weckton ertönt oder die Schlummerfunktion aktiv ist, kann die Helligkeit des Displays nicht geändert werden.
• Selbst wenn die Helligkeit ausgeschaltet wird, leuchtet das Display schwach, wenn der Weckton ertönt.

Laden eines Smartphones



Hinweise
• Es besteht keine Garantie, dass dieses Gerät alle Produkte laden kann, die über USB geladen werden können.
• Dieses Gerät unterstützt keine Energiezufuhr von mehr als 5 V/1,5 A.
• Falls ein Warnton ertönt, trennen Sie das Smartphone vom Gerät.
• Die Empfangsempfindlichkeit des Radios kann sich verschlechtern, wenn ein Smartphone über USB geladen wird.
Mit dem Smartphone geliefertes USB-Kabel

Setup-Menü-Optionen

Grundfunktionen:

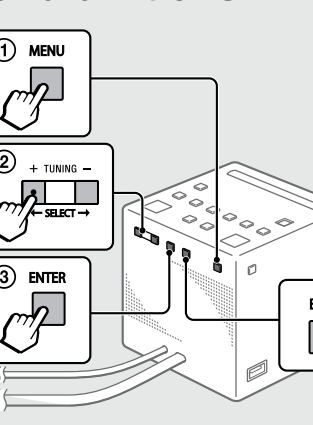

So gehen Sie zur höheren Menüebene zurück
Drücken Sie **BACK**.

So schließen Sie das Setup-Menü
Drücken Sie **MENU** erneut.

Radio-Optionen

Radio-Optionen können bei Wahl von DAB oder UKW eingestellt werden.

Auto Tune

Um die DAB-Senderliste zu aktualisieren, führen Sie die automatische DAB-Sendersuche erneut durch. Wählen Sie „Yes“, um die automatische DAB-Sendersuche zu starten. Um die automatische DAB-Sendersuche zu deaktivieren, wählen Sie „No“.
Hinweis
Die gegenwärtig gespeicherte Senderliste wird gelöscht, sobald die automatische DAB-Sendersuche begonnen hat.

Information

Sie können verschiedene Informationen des momentan eingestellten DAB-Senders anzeigen.
Channel: Kanal und Frequenz (Siehe die DAB-Frequenztabelle unter „Technische Daten“).

Multiplex Name

Ensemblekennung (bis zu 16 Zeichen lang)
Service Name: Sendernamen
Programme Type: PTY-Etikett (Siehe „PTY (Programmtyp)“ in „Technische Daten“).
Bit Rate: Bitrate
Signal Level: Zeigt den Signalpegel des eingestellten DAB-Senders im Bereich von 0 (kein Signal) bis 100 (maximale Signalstärke) an.

Info. PTY

Zeigt das PTY-Etikett (siehe „PTY (Programmtyp)“ in „Technische Daten“) für den eingestellten Sender an.
Hinweis
Wenn kein Multiplexname oder Dienstname vorhanden ist, bleibt der Platz für das Etikett oder den Namen leer.

DAB Manual Tune

Falls der DAB-Empfang bei automatischer DAB-Sendersuche schlecht ist, versuchen Sie es mit manueller Abstimmung.
Drücken Sie **SELECT +** oder **-** zur Wahl des gewünschten DAB-Kanals, und drücken Sie dann **ENTER**.
Das Radio beginnt mit der Abstimmung des ausgewählten Kanals nach empfangbaren Sendern.
Tipp
Der durch manuelle Abstimmung empfangene neue Sender wird in der DAB-Senderliste gespeichert.

Initialize

Wählen Sie „OK“, um das Radio auf die Werkvorgaben zurückzusetzen. Alle Einstellungen, die DAB-Senderliste sowie die Festsender werden gelöscht.

Sonstige Optionen

Schalten Sie das Radio aus, bevor Sie diese Optionen einstellen.

Set Date & Time

„Auto“ wird standardmäßig eingestellt. Dadurch kann die Uhr mit den empfangenen DAB-Daten synchronisiert werden. Um die Uhr manuell einzustellen, drücken Sie **MENU**, und wählen Sie zunächst „Set Date & Time“, dann „Manual“, und führen Sie die nachstehenden Schritte aus.

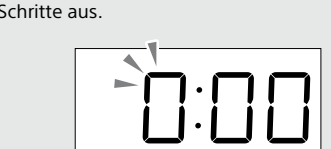

- 1 Drücken Sie **SELECT +** oder **-** zur Wahl des Jahres, und drücken Sie dann **ENTER**.

2 Wiederholen Sie Schritt 1, um Monat, Tag und Uhrzeit einzustellen.

So kehren Sie zum vorhergehenden Posten zurück

Drücken Sie **BACK**.

So annullieren Sie die Uhreinstellung

Drücken Sie **MENU** erneut.

Hinweis

Wenn Sie während der Einstellung der Uhr etwa 1 Minute lang keine Taste drücken, wird der Uhreinstellmodus aufgehoben.

Time Format

12H/24H: Wählen Sie entweder den 12- oder den 24-Stunden-Modus als Uhrzeitformat.

Date Format

Der Datumsanzeigemodus kann unter „DD-MM-YYYY“, „DD MMM YYYY“ (MMM ist JAN, FEB usw.), „MM-DD-YYYY“ oder „YYYY-MM-DD“ ausgewählt werden.

Bleep

Wählen Sie „On“ oder „Off“.

Info zur Batterie als Reservestromquelle

Dieses Gerät enthält eine CR2032-Batterie als Reservestromquelle, um Uhr und Wecker bei einem Stromausfall in Betrieb zu halten. (No Power No Problem-System*)



Hinweise zum Wecker bei einem Stromausfall
Bei einem Stromausfall sind die Weckerfunktionen wirksam, bis die Batterie völlig entladen ist. Aber bestimmte Funktionen können wie folgt beeinflusst werden:
• Die Anzeige verschwindet.
• Wird der Weckton auf „RADIO“ eingestellt, ertönt der Summer.
• Tritt während der Abgabe des Wecktons ein Stromausfall auf, ertönt der Summer.
• Wird **ALARM RESET/OFF** nicht gedrückt, ertönt der Weckton etwa 5 Minuten lang.
• Falls „cc“ auf dem Display erscheint, ertönt der Weckton bei einem Stromausfall nicht. Wechseln Sie die Batterie aus, falls „cc“ erscheint.
• Die Schlummerfunktion ist unwirksam.
• Während eines Stromausfalls ertönt der Weckton nur einmal auf eingestellten Zeit.

Zeitpunkt für Batteriewechsel

Wenn die Batterie entladen ist, erscheint „cc“ auf dem Display. Falls ein Stromausfall bei entladener Batterie auftritt, werden die aktuelle Uhrzeit und die Weckzeit gelöscht.

Auswechseln der Pufferbatterie

- 1 Öffnen Sie das Batteriefach an der Unterseite des Geräts.

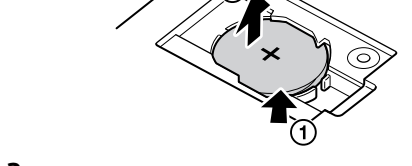
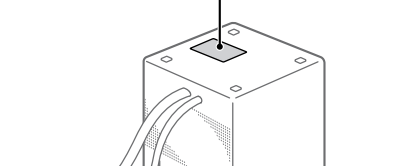
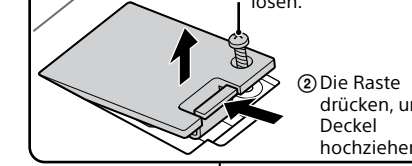

- 3 Legen Sie eine neue Batterie mit der Seite **+** nach oben in das Batteriefach ein.
- 4 Schließen Sie den Batteriefachdeckel, und ziehen Sie die Schraube fest.
- 5 Drücken Sie **DAB/FM**. (Dann wird „cc“ vom Display ausgeblendet.)

Hinweis

Soll das Gerät längere Zeit bei herausgezogenem Netzstecker unbenutzt bleiben, nehmen Sie die Batterie heraus, um etwaige Schäden zu vermeiden, die durch Auslaufen oder Korrosion verursacht werden.

WARNUNG

Bitte lesen Sie diese Anleitung vor der Benutzung des Geräts aufmerksam durch, und bewahren Sie sie zum späteren Nachschlagen auf.

Für Kunden in Europa
Registrieren Sie sich jetzt für freie Updates bei: www.sony.eu/mysony

CE

Die Gültigkeit der CE-Markierung beschränkt sich auf Länder, in denen sie rechtlich durchgesetzt wird, hauptsächlich in Ländern des Europäischen Wirtschaftsraums (EWR).

Entsorgung von gebrauchten Batterien und Akkus und gebrauchten elektrischen und elektronischen Geräten (anzuwenden in den Ländern der Europäischen Union und anderen europäischen Ländern mit einem separaten Sammelsystem für diese Produkte)

Das Symbol auf der Batterie/dem Akku, dem Produkt oder der Verpackung weist darauf hin, dass das Produkt oder die Batterie/der Akku nicht als normaler Haushaltsabfall zu behandeln sind.

Ein zusätzliches chemisches Symbol Pb (Blei) oder Hg (Quecksilber) unter der durchgestrichenen Mülltonne bedeutet, dass die Batterie/der Akku einen Anteil von mehr als 0,0005% Quecksilber oder 0,004% Blei enthält. Durch Ihren Beitrag zum korrekten Entsorgen des Produktes und der Batterie schützen Sie die Umwelt und die Gesundheit Ihrer Mitmenschen. Umwelt und Gesundheit werden durch falsches Entsorgen gefährdet. Materialrecycling hilft, den Verbrauch von Rohstoffen zu verringern.

Bei Produkten, die auf Grund ihrer Sicherheit, der Funktionalität oder als Sicherung vor Datenverlust eine ständige Verbindung zur eingebauten Batterie benötigen, sollte die Batterie nur durch qualifiziertes Servicepersonal ausgetauscht werden.

VORSICHT

Bei falschem Auswechseln der Batterie besteht Explosionsgefahr. Nur durch gleichen Typ ersetzen.

Hinweis für Kunden: Die folgenden Informationen treffen nur für Geräte zu, in denen EU-Direktiven gelten.
Dieses Produkt wurde von oder für Sony Corporation, 1-1 Konan Minato-ku, Tokyo, 108-0075 Japan hergestellt. Bei Fragen zur Produktkonformität auf Grundlage der Gesetzgebung der Europäischen Union kontaktieren Sie bitte den Bevollmächtigten Sony Deutschland GmbH, Hedelfinger Strasse 61, 70327 Stuttgart, Deutschland. Für Kundendienst und Garantiangelegenheiten wenden Sie sich bitte an die in den Kundendienst- oder Garantiekundendienst genannten Adressen.

Um sicherzustellen, dass das Produkt und die Batterien korrekt entsorgt werden, geben Sie das Produkt zwecks Entsorgung an einer Annahmestelle für das Recycling von elektrischen und elektronischen Geräten ab. Für alle anderen Batterien entnehmen Sie die Batterie bitte entsprechend dem Kapitel über die sichere Entfernung der Batterie. Geben Sie die Batterie an einer Annahmestelle für das Recycling von Batterien/Akkus ab.
Weitere Informationen über das Recycling dieses Produkts oder der Batterie erhalten Sie von Ihrer Gemeinde, den kommunalen Entsorgungsbetrieben oder dem Geschäft, in dem Sie das Produkt gekauft haben.
Hinweis für Lithiumbatterien: Bitte geben Sie nur entladene Batterien an den Sammelstellen ab. Wegen Kurzschlussgefahr überleben Sie bitte die Pole der Batterie mit Klebresten. Sie erkennen Lithiumbatterien an den Abkürzungen Li oder CR.

Vorsichtsmaßnahmen
• Betreiben Sie das Gerät mit den in „Technische Daten“ angegebenen Stromquellen.
• Fassen Sie zum Abziehen des Netzkabels den Stecker, nicht das Kabel.
• Stellen Sie das Gerät nicht in der Nähe von Wärmequellen, wie z. B. einem Heizkörper oder Wärmehaube, oder an Orten auf, die direktem Sonnenlicht, starkem Staubniederschlag, Vibrationen oder Erschütterungen ausgesetzt sind.
• Sorgen Sie für ausreichende Luftzirkulation, um einen internen Wärmestau zu vermeiden. Stellen Sie das Gerät nicht auf Flächen (Teppiche, Decken usw.) oder in der Nähe von Materialien (Vorhänge, Gardinen), welche die Lüftungsoffnungen blockieren können.
• Sollte ein Fremdkörper oder Flüssigkeit in das Gerät gelangen, ziehen Sie das Netzkabel ab, und lassen Sie das Gerät von qualifiziertem Fachpersonal überprüfen, bevor Sie es weiter benutzen.
• Verwenden Sie ein weiches, trockenes Tuch zum Reinigen des Gehäuses. Verwenden Sie keine Lösungsmittel, wie Alkohol oder Benzol, weil diese die Oberflächen angreifen.
• Achten Sie darauf, dass kein Wasser auf das Gerät gespritzt wird. Dieses Gerät ist nicht wasserdicht.

HINWEISE ZUR LITHIUMBATTERIE

Entsorgen Sie verbrauchte Batterien umgehend. Bewahren Sie die Lithiumbatterie für Kinder unzugänglich auf. Sollte die Batterie versehentlich verschluckt werden, konsultieren Sie sofort einen Arzt.
• Wischen Sie die Batterie mit einem trockenen Tuch ab, um guten Kontakt zu gewährleisten.
• Achten Sie beim Einsetzen der Batterie auf die korrekte Ausrichtung der Pole.
• Halten Sie die Batterie nicht mit einer Metallspitze, weil sonst ein Kurzschluss auftreten kann.
• Setzen Sie die Batterie keiner übermäßigen Wärme aus, z. B. durch direktes Sonnenlicht, Feuer oder dergleichen.
Sollten Sie bezüglich Ihres Geräts Fragen oder Probleme haben, wenden Sie sich bitte an Ihren Sony-Händler.

Störungsbehebung

Sollten nach der Durchführung der folgenden Kontrollen noch Probleme vorhanden sein, konsultieren Sie Ihren Sony-Händler.
Der Wecker ertönt nicht zur voreingestellten Weckzeit.
Prüfen Sie, ob „A“ oder „B“ auf dem Display erscheint.
Das Radio wird aktiviert, aber es erfolgt keine Tonabgabe zur voreingestellten Weckzeit.
Überprüfen Sie die Einstellung der Weckton-Lautstärke.

Technische Daten

Zeitanzeige
24-Stunden-System oder 12-Stunden-System
Frequenzbereich
DAB (Band-III): 174,28 MHz – 239,20 MHz
UKW: 87,5 MHz – 108 MHz (0,05-MHz-Raster)

DAB (Band-III) Frequenztabelle (MHz)

Kanal	Frequenz	Kanal	Frequenz
5A	174,28	10A	209,936
5B	176,640	10B	211,648
5C	178,352	10C	213,360
5D	180,064	10D	215,072
6A	181,936	11A	216,928
6B	183,648	11B	218,640
6C	185,360	11C	220,352
6D	187,072	11D	222,064
7A	188,928	12A	223,936
7B	190,640	12B	225,648
7C	192,352	12C	227,360
7D	194,064	12D	229,072
8A	195,936	13A	230,784
8B	197,648	13B	232,496
8C	199,360	13C	234,208
8D	201,072	13D	235,920
9A	202,928	13E	237,488
9B	204,640	13F	239,200
9C	206,352		
9D	208,064		

9D

Lautsprecher
Ca. 4,0 cm Durchm., 8 Ω
Ausgangsleistung: 700 mW (bei 10%

Preparativi

1 Rimuovere la pellicola di isolamento della batteria.

2 Collegare il cavo di alimentazione CA a una presa a muro.

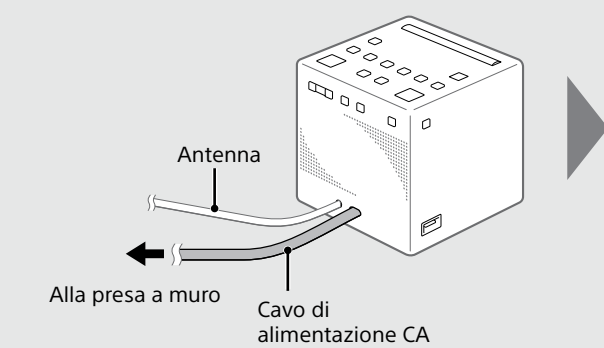
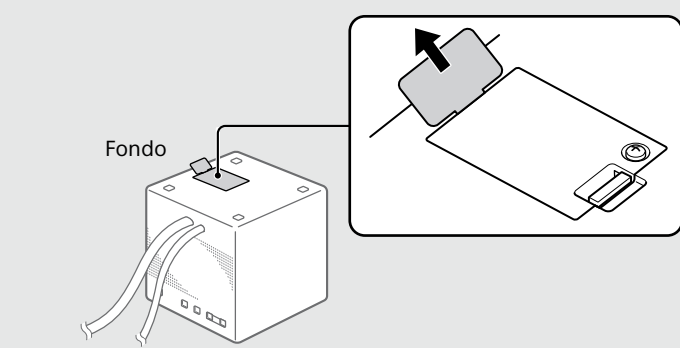

Quando si accende la radio la prima volta, la sintonia automatica DAB e l'impostazione dell'ora corrente sono eseguite automaticamente. Ci vuole circa un minuto.

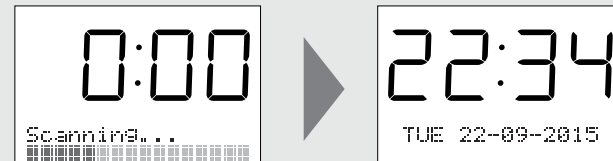

Nota
Quando l'impostazione automatica dell'ora non è possibile, impostare l'ora manualmente. Vedere "Set Date & Time" in "Opzioni del menu di impostazione".

Ascolto della radio

1 Selezionare DAB o FM.

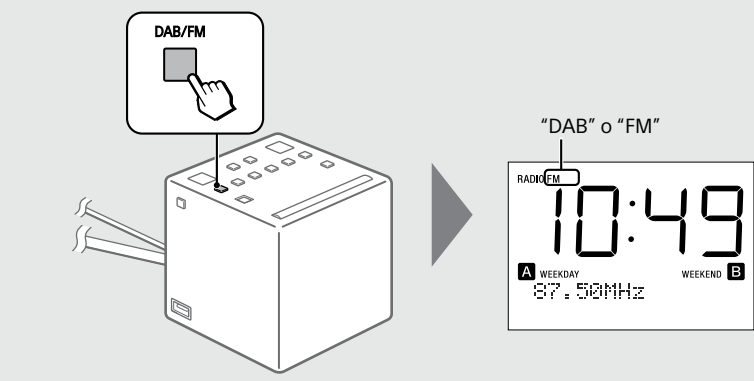

DAB 2 Selezionare la stazione desiderata.

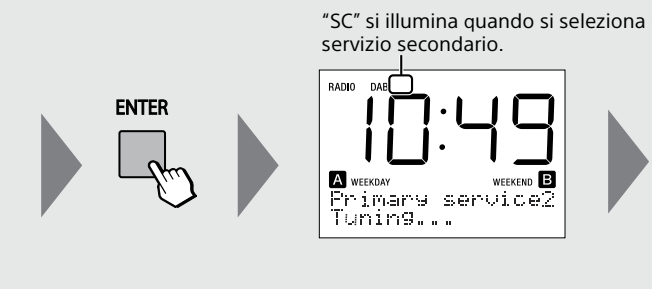
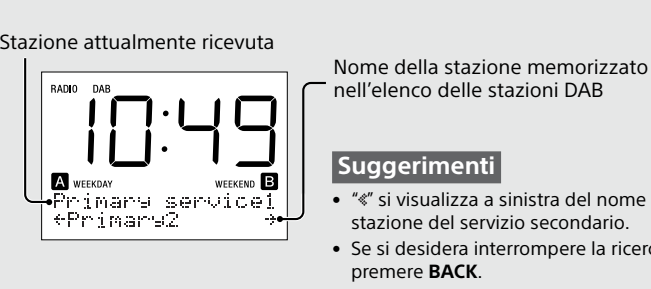
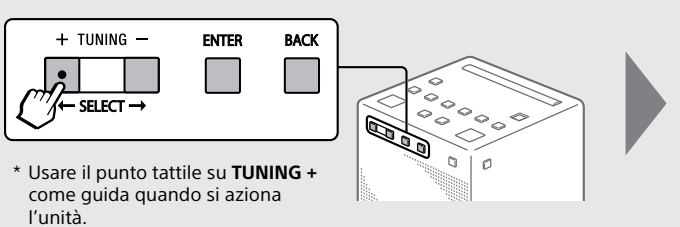

FM 2 Tenere premuto TUNING + o - per cercare la stazione FM.

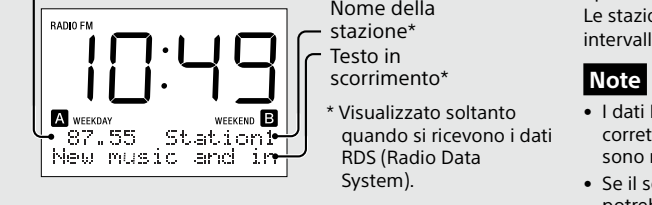
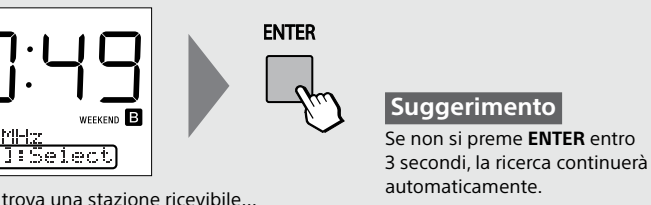

Per spegnere la radio

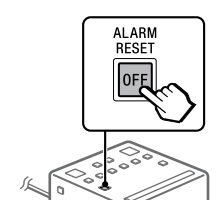

Per regolare il volume

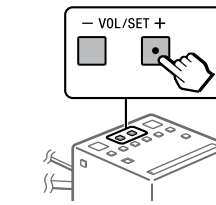

Preselezione delle stazioni (5 DAB e 5 FM)

1 Sintonizzare la stazione che si desidera preselezionare. Seguire i punti in "Ascolto della radio" sopra.

2 Tenere premuto il tasto di preselezione desiderato (1-5) finché "PRESET-X stored" appare sul display. Esempio: Preselezione di una stazione sintonizzata sul tasto di preselezione 3

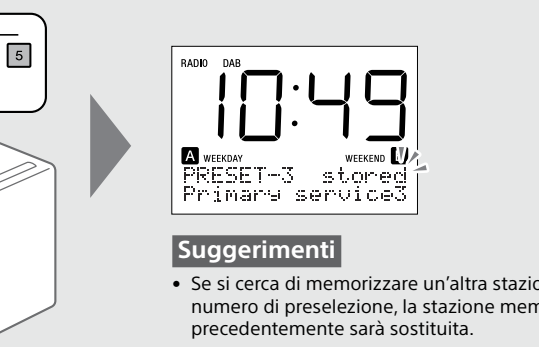
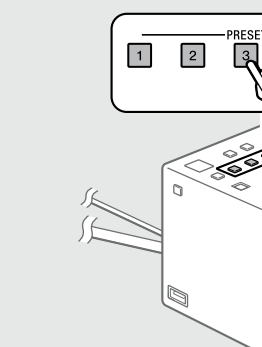

Suggerimenti

- Se si cerca di memorizzare un'altra stazione con lo stesso numero di preselezione, la stazione memorizzata precedentemente sarà sostituita.
- Le stazioni preselezionate rimangono nella memoria della radio anche dopo aver eseguito una sintonia automatica.

Ascolto di una stazione preselezionata

1 Selezionare DAB o FM.

2 Selezionare la stazione preselezionata desiderata.

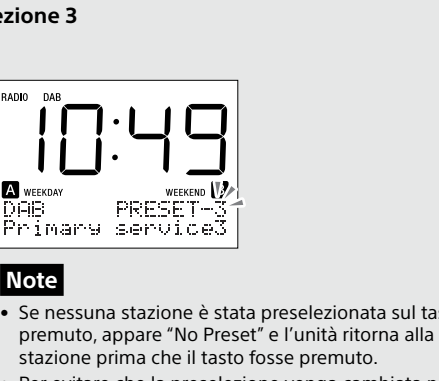
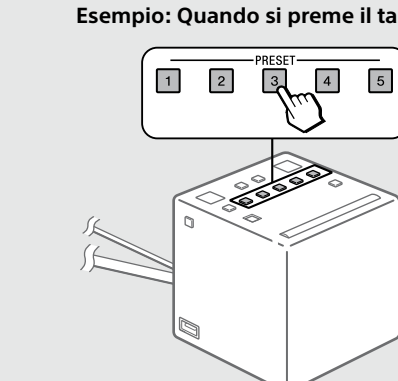
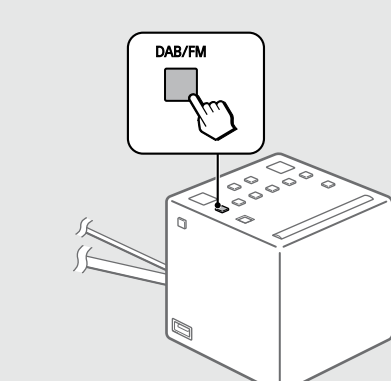

Nota
Se nessuna stazione è stata preselezionata sul tasto premuto, appare "No Preset" e l'unità ritorna alla stazione prima che il tasto fosse premuto. Per evitare che la preselezione venga cambiata per errore, non tenere premuto il tasto di preselezione per più di 2 secondi.

Per migliorare la ricezione radio DAB/FM

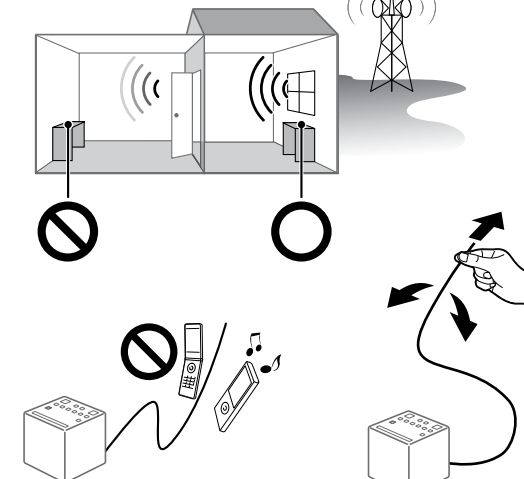

Impostazione della sveglia

1 Tenere premuto SET ALARM/ALARM A o B per selezionare il programma della sveglia.

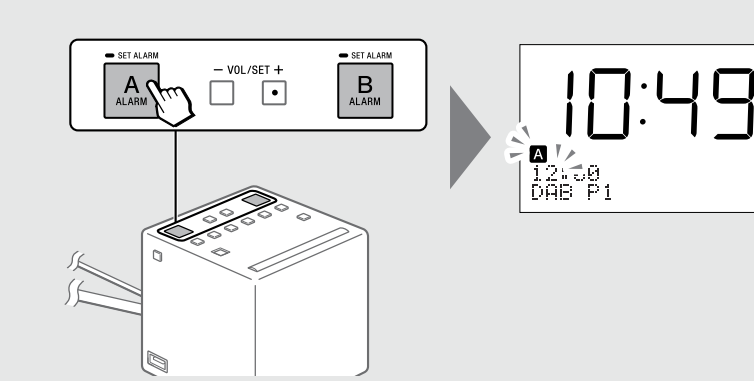

2 Impostare l'ora, i minuti e il periodo della sveglia ("WEEKDAY", "WEEKEND" o entrambi).

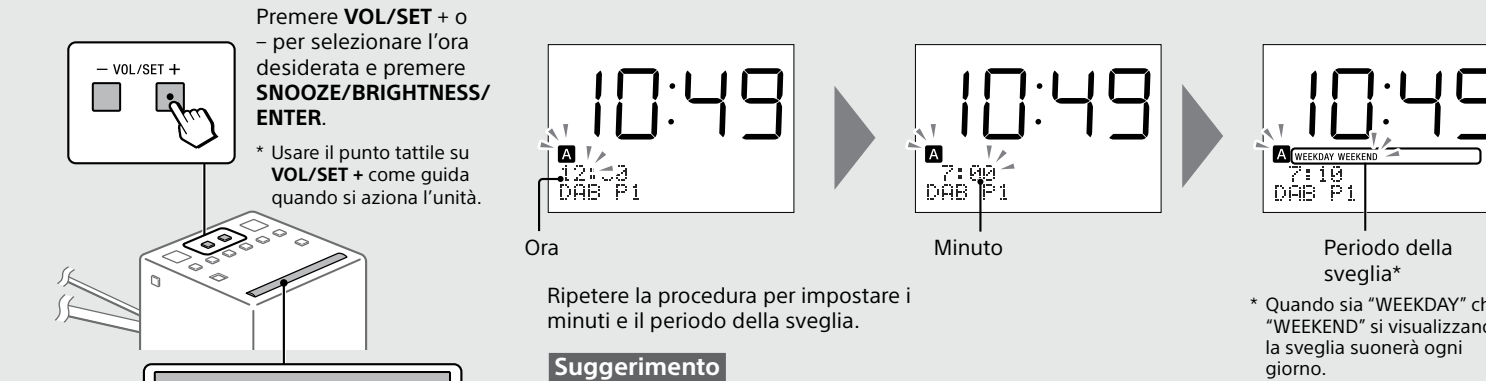

3 Impostare il modo della sveglia ("DAB", "FM", o "BUZZER").

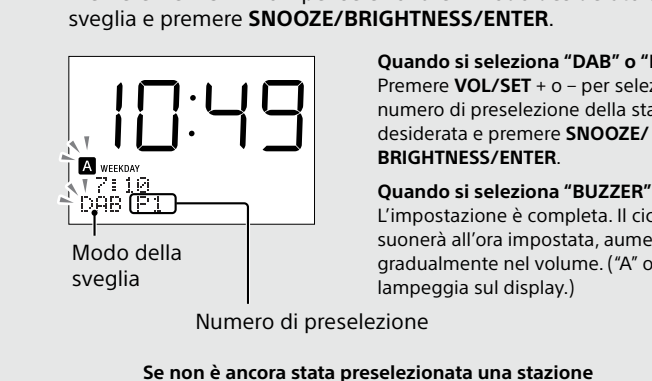

4 Regolare il volume.

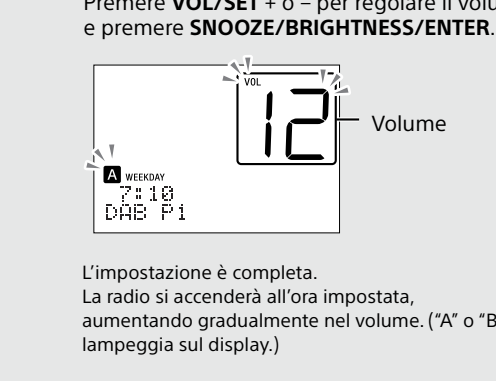

Per arrestare la sveglia



Per disattivare la sveglia

Premere SET ALARM/ALARM A o B. "A" o "B" scompare dal display.

Per sonnecchiare ancora per alcuni minuti

Premere SNOOZE/BRIGHTNESS/ENTER. Il suono si spegne, ma si riattiva automaticamente dopo 10 minuti. Ad ogni pressione di SNOOZE/BRIGHTNESS/ENTER, il tempo di ripetizione cambia nel seguente modo:
10 → 20 → 30 → 40 → 50 → 60
"A" o "B" lampeggia sul display.
Nota
Se nessuna operazione viene eseguita mentre la sveglia sta suonando, la sveglia si ferma dopo circa 60 minuti.

Impostazione del timer di autospegnimento

La radio si spegne automaticamente dopo che è trascorso un tempo impostato.

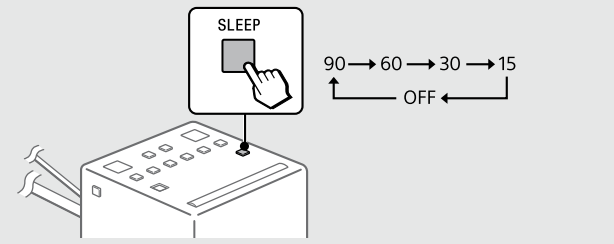

Nota
Quando la sveglia è impostata per suonare durante la durata del timer di autospegnimento, questo sarà disattivato automaticamente quando la sveglia suona.

Commutazione del display delle informazioni

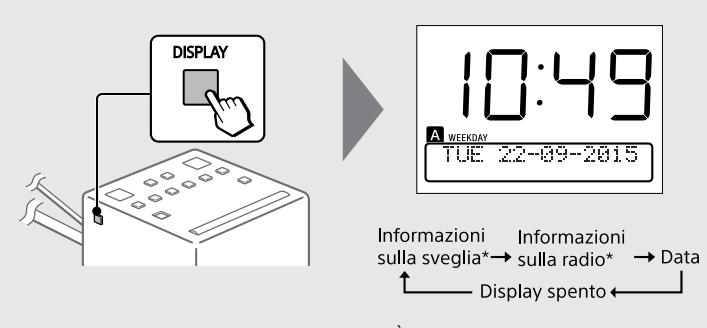

Nota
È possibile selezionare quando si accende la radio o quando si imposta la sveglia.

Impostazione della luminosità del display

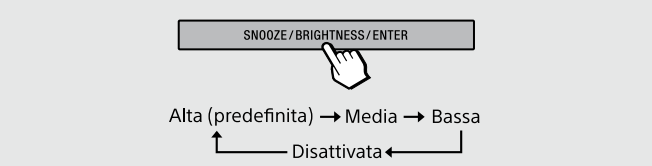

Suggerimento
È anche possibile impostare la luminosità del display sulla disattivazione tenendo premuto SNOOZE/BRIGHTNESS/ENTER.

Nota
Quando la sveglia sta suonando o la funzione dell'intervallo di ripetizione è attiva, la luminosità del display non può essere cambiata. Anche se la luminosità è impostata sulla disattivazione, il display si illumina ad un livello basso di luminosità quando suona la sveglia.

Carica di uno Smartphone

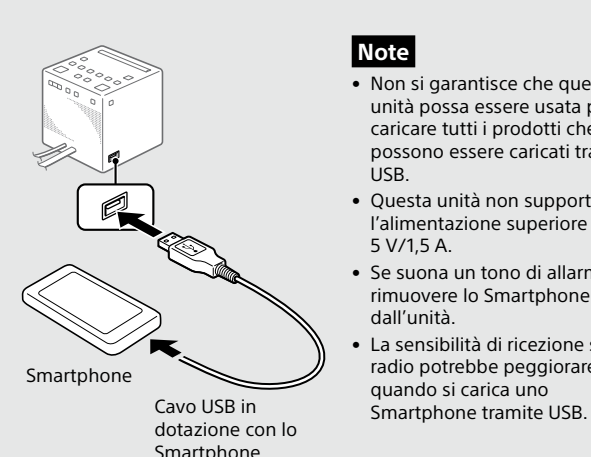

Nota

- Non si garantisce che questa unità possa essere usata per caricare tutti i prodotti che possono essere caricati tramite USB.
- Questa unità non supporta l'alimentazione superiore a 5 V/1,5 A.
- Se suona un tono di allarme, rimuovete lo Smartphone dall'unità.
- La sensibilità di ricezione sulla radio potrebbe peggiorare quando si carica uno Smartphone tramite USB.

Opzioni del menu di impostazione

Operazioni di base:

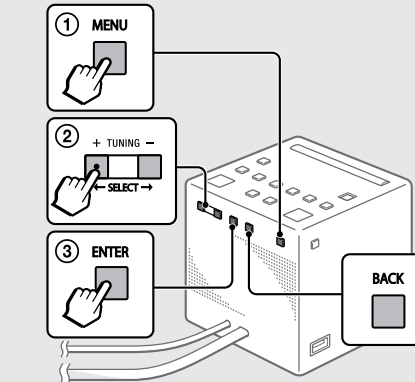

Per ritornare al livello superiore del menu
Premere BACK.

Per uscire dal menu di impostazione
Premere di nuovo MENU.

Opzioni della radio

Le opzioni della radio possono essere impostate quando DAB o FM è selezionato.

Auto Tune DAB
Per aggiornare l'elenco delle stazioni DAB, eseguire di nuovo la sintonia automatica DAB. Selezionare "Yes" per avviare la sintonia automatica DAB. Per disattivare la sintonia automatica DAB, selezionare "No".
Nota
L'elenco delle stazioni memorizzato attualmente sarà cancellato non appena il processo di sintonia automatica DAB si è avviato.

Information DAB
È possibile visualizzare varie informazioni della stazione DAB che si sta ascoltando.
Channel: Canale e frequenza (Vedere la tabella delle frequenze DAB in "Dati tecnici").

Multiplex Name: Etichetta di ensemble (fino a 16 caratteri)
Service Name: Nome della stazione
Programme Type: Etichetta PTY (Vedere "PTY (tipo di programma)" in "Dati tecnici")
Bit Rate: Velocità di trasmissione
Signal Level: Visualizza il livello del segnale della stazione DAB che si sta ascoltando, variando da 0 (nessun segnale) a 100 (segnale massimo).

Info. PTY FM
Visualizza l'etichetta PTY (vedere "PTY (tipo di programma)" in "Dati tecnici") per la stazione che si sta ascoltando.
Nota
Se non c'è un nome multiplo o un nome di servizio, lo spazio per l'etichetta o il nome sarà vuoto.

DAB Manual Tune DAB
Se la ricezione DAB con la sintonia automatica DAB è scadente, provare la sintonia manuale.
Premere SELECT ← o → per selezionare il canale DAB desiderato, quindi premere ENTER.
La radio inizia a sintonizzare le stazioni ricevibili nel canale selezionato.
Suggerimento
La nuova stazione ricevuta con la sintonia manuale si memorizza nell'elenco delle stazioni DAB.

Initialize DAB FM
Selezionare "OK" per inizializzare la radio sulle impostazioni predefinite in fabbrica. Tutte le impostazioni, l'elenco delle stazioni DAB e le preselezioni saranno cancellate.

Altre opzioni

Spegnere la radio prima di impostare queste opzioni.

Set Date & Time
"Auto" è impostato per impostazione predefinita. Ciò consente all'orologio di sincronizzarsi con i dati DAB che vengono ricevuti. Per impostare manualmente l'orologio, premere MENU e selezionare "Set Date & Time", quindi selezionare "Manual" e seguire i passi indicati sotto.
Nota
1 Premere SELECT ← o → per selezionare l'anno e poi premere ENTER.

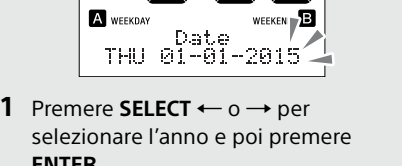

2 Ripetere il punto 1 per impostare il mese, il giorno e l'ora.
Per tornare alla voce precedente
Premere BACK.
Per annullare l'impostazione dell'orologio
Premere di nuovo MENU.
Nota
Se non si preme un tasto per circa 1 minuto mentre si imposta l'orologio, il modo di impostazione dell'orologio viene annullato.

Time Format
12H/24H: Selezionare il modo di visualizzazione dell'orologio, l'orologio a 12 ore o l'orologio a 24 ore.
Date Format
Il modo di visualizzazione della data può essere selezionato da "DD-MM-YYYY", "DD MMM YYYY" (MMM è JAN, FEB, ecc.), "MM-DD-YYYY" o "YYYY-MM-DD".
Beep
Selezionare "On" o "Off".

Informazioni sulla batteria come una fonte di alimentazione di riserva

L'unità contiene una batteria CR2032 come una fonte di alimentazione di riserva per tenere in funzione l'orologio e la sveglia durante un'interruzione di corrente. (Sistema No Power No Problem™)

Note sulla sveglia nel caso di un'interruzione di corrente

- Nel caso di un'interruzione di corrente, le funzioni della sveglia operano finché la batteria è completamente scarica. Ma certe funzioni potrebbero essere influenzate nel seguente modo:
- Il display scompare.
- Se il suono della sveglia è impostato su "RADIO", il cicalino suonerà.
- Se si verifica un'interruzione di corrente mentre la sveglia sta suonando, suonerà il cicalino.
- Se non si preme ALARM RESET/OFF, la sveglia suonerà per circa 5 minuti.
- Se "ccz" appare sul display, la sveglia non suonerà nel caso di interruzione di corrente. Sostituire la batteria se appare "ccz".
- La funzione dell'intervallo di ripetizione non sarà operativa.
- Durante un'interruzione di corrente, la sveglia suonerà soltanto una volta all'ora imposta.

Quando sostituire la batteria

Quando la batteria è scarica, "ccz" appare sul display. Se si verifica un'interruzione di corrente mentre la batteria è scarica, l'ora corrente e la sveglia saranno cancellate.

Sostituzione della batteria di riserva

1 Aprire lo scomparto delle batterie sul fondo dell'unità.

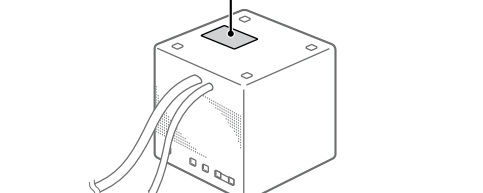
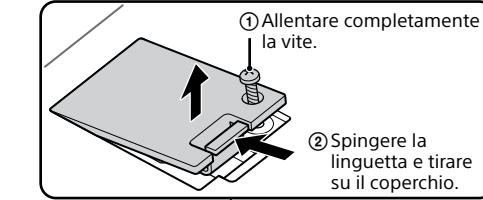

2 Rimuovere la batteria vecchia facendola scorrere fuori e tirandola su.

3 Inserire una batteria nuova nello scomparto della batteria con il lato (+) rivolto in alto.

4 Chiudere il coperchio dello scomparto della batteria e stringere la vite.

5 Premere DAB/FM. (Quindi, "ccz" scompare dal display.)

Nota
Se l'unità sarà lasciata scollegata per molto tempo, rimuovere la batteria per evitare qualsiasi danno che potrebbe essere causato dalla perdita di elettrolita o corrosione.

ATTENZIONE

Prima di utilizzare l'unità, leggere attentamente questa guida e conservarla per future consultazioni.

Per i clienti in Europa
Registratori ora per gli aggiornamenti gratuiti su: www.sony.eu/mysony

ATTENZIONE

Per ridurre il rischio di incendi, non coprire la ventilazione dell'apparecchio con giornali, tovaglie, tende, ecc. e non mettere candele accese sull'apparecchio.

Per ridurre il rischio di incendi o scosse elettriche, non esporre questo apparecchio al gocciolamento o agli spruzzi e non mettere sull'apparecchio degli oggetti che contengono liquidi, come i vasi. Non installare questo apparecchio in uno spazio ristretto, come una libreria o un armadietto a muro. Non esporre le pile o l'apparecchio con le pile installate ad eccessivo calore come la luce del sole, il fuoco o simili.

La validità della marcatura CE è limitata solo a quelle nazioni in cui è legalmente applicata, principalmente nelle nazioni EEA (European Economic Area (Spazio Economico Europeo)).

Smaltimento delle batterie (pile e accumulatori) esauste e delle apparecchiature elettriche ed elettroniche a fine vita (applicabili in tutti i Paesi dell'Unione Europea e negli altri Paesi europei con sistema di raccolta differenziata)
Questo prodotto è stato fabbricato da o per conto di Sony Corporation, 1-7-1 Konan Minato-ku Tokyo, 108-0075 Giappone. Eventuali richieste in merito alla conformità del prodotto in ambito della legislazione Europea, dovranno essere indirizzate al rappresentante autorizzato, Sony Deutschland GmbH, Hedelfinger Strasse 61, 70327 Stuttgart, Germania. Per qualsiasi informazione relativa al servizio o la garanzia, si prega di fare riferimento agli indirizzi riportati separatamente sui documenti relativi all'assistenza o sui certificati di garanzia.

ATTENZIONE

C'è pericolo di esplosione se la batteria viene sostituita in modo sbagliato. Sostituire soltanto con lo stesso tipo.

Avviso per i clienti: le seguenti informazioni sono applicabili soltanto all'apparecchio venduto nei paesi che applicano le direttive UE.
Questo prodotto è stato fabbricato da o per conto di Sony Corporation, 1-7-1 Konan Minato-ku Tokyo, 108-0075 Giappone. Eventuali richieste in merito alla conformità del prodotto in ambito della legislazione Europea, dovranno essere indirizzate al rappresentante autorizzato, Sony Deutschland GmbH, Hedelfinger Strasse 61, 70327 Stuttgart, Germania. Per qualsiasi informazione relativa al servizio o la garanzia, si prega di fare riferimento agli indirizzi riportati separatamente sui documenti relativi all'assistenza o sui certificati di garanzia.

CE

La validità della marcatura CE è limitata solo a quelle nazioni in cui è legalmente applicata, principalmente nelle nazioni EEA (European Economic Area (Spazio Economico Europeo)).

Smaltimento delle batterie (pile e accumulatori) esauste e delle apparecchiature elettriche ed elettroniche a fine vita (applicabili in tutti i Paesi dell'Unione Europea e negli altri Paesi europei con sistema di raccolta differenziata)
Questo simbolo sul prodotto, batteria o imballo indica che gli stessi non devono essere trattati come normali rifiuti domestici. Su talune batterie questo simbolo può essere utilizzato in combinazione con un simbolo chimico. I simboli chimici del mercurio (Hg) o del piombo (Pb) sono aggiunti se la batteria contiene più dello 0,0005% di mercurio o dello 0,04% di piombo. Assicurandovi che questi prodotti e le batterie siano smaltiti correttamente, contribuirete a prevenire potenziali conseguenze negative per l'ambiente e per la salute che potrebbero altrimenti essere causate dal trattamento inappropriato dei medesimi prodotti o batterie. Il riciclo dei materiali aiuterà a preservare le risorse naturali.

Precauzioni

- Utilizzare l'unità con le fonti di alimentazione specificate in "Dati tecnici".
- Per collegare il cavo di alimentazione, tirarlo dalla spina, non dal cavo.
- Non lasciare l'unità in un posto vicino a una fonte di calore, come un radiatore o un condotto d'aria o in un posto soggetto alla luce diretta del sole, alla polvere eccessiva, alla vibrazione meccanica o ad urti.
- Consentire un'adeguata circolazione dell'aria per evitare il surriscaldamento interno. Non mettere l'unità su una superficie (un tappeto, una coperta, ecc.) o vicino a materiali (una tenda) che potrebbero bloccare i fori di ventilazione.
- Se un oggetto solido o liquido dovesse cadere nell'unità, scollegare l'unità e farla controllare da personale qualificato prima di farla di nuovo funzionare.
- Per pulire il rivestimento, usare un panno morbido e asciutto. Non usare alcun tipo di solvente, come l'alcol o la benzina, che potrebbero danneggiare la finitura.
- Accertarsi di non spruzzare l'acqua sull'unità. Questa unità non è impermeabile.

NOTE SULLA BATTERIA AL LITIO

- Smaltire immediatamente la batteria usata. Tenere la batteria al litio fuori dalla portata dei bambini. Se la batteria dovesse essere ingerita, rivolgersi immediatamente a un medico.
- Pulire la batteria con un panno asciutto per garantire un buon contatto.
- Assicurarsi di osservare la polarità corretta quando si installa la batteria.
- Non tenere la batteria con le pinzette metalliche, altrimenti potrebbe verificarsi un cortocircuito.
- Non esporre la batteria al calore eccessivo come la luce diretta del sole, il fuoco o simili.

In caso di domande o problemi riguardanti l'unità, rivolgersi al rivenditore Sony più vicino.

Soluzione dei problemi

Se i problemi persistono dopo aver eseguito i seguenti controlli, rivolgersi al rivenditore Sony più vicino.

La sveglia non suona all'ora della sveglia prerogolata.
Controllare che "A" o "B" appaia sul display.

La radio si attiva, ma nessun suono viene emesso all'ora preselezionata della sveglia.
Controllare l'impostazione del volume della sveglia.

Dati tecnici

Display dell'ora
Sistema a 24 ore o sistema a 12 ore

Gamma di frequenza
DAB (Banda-III): 174,928 MHz - 239,200 MHz
FM: 87,5 MHz - 108 MHz (passo da 0,05 MHz)

Tabella di frequenza DAB (Banda-III) (MHz)

Canale	Frequenza	Canale	Frequenza
5A	174,928	10A	209,936
5B	176,640	10B	211,648
5C	178,352	10C	213,360
5D	180,064	10D	215,072
6A	181,936	11A	216,928
6B	183,648	11B	218,640
6C	185,360	11C	220,352
6D	187,072	11D	222,064
7A	188,928	12A	223,936
7B	190,640	12B	225,648
7C	192,352	12C	227,360
7D	194,064	12D	229,072
8A	195,936	13A	230,784
8B	197,648	13B	232,496
8C	199,360	13C	234,208
8D	201,072	13D	235,920
9A	202,928	13E	237,488
9B	204,640	13F	239,200
9C	206,352		
9D	208,064		

Diffusori

Circa 4,0 cm diam., 8 Ω
Potenza di uscita: 700 mW (distorsione armonica del 10%)

Requisiti di alimentazione

230 V CA, 50 Hz
Per la riserva dell'orologio: 3 V CC, una batteria CR2032

Portata USB (USCITA CC 5 V, 1,5 A)

Dimensioni
Circa 100,9 mm x 101,6 mm x 101,4 mm (L/A/P) include le parti sporgenti e i comandi

Peso
Circa 560 g, include la batteria CR2032

Design e dati tecnici sono soggetti a modifiche senza preavviso.

PTY (tipo di programma)

Questa funzione indica i servizi o i dati RDS nel tipo di programma, come Notizie o Sport, trasmessi nei dati DAB o RDS. Se il servizio o la stazione ricevuti non trasmettono il tipo di programma, appare "No PTY".

Tipo di programma	Display
Nessun tipo di programma	None
Notizie	News
Attualità	Current Affairs
Informazioni	Information
Sport	Sport
Educazione	Education
Dramma	Drama
Cultura	Arts
Scienza	Science
Varie	Talk
Musica pop	Pop Music
Musica rock	Rock Music
Musica di facile ascolto	Easy Listening
Classica leggera	Light Classical
Classica seria	Classical Music
Altra musica	Other Music
Tempo atmosferico	Weather
Finanza	Finance
Programmi dei bambini	Children's
Affari sociali	Factual
Religione	Religion
Trasmissione con interventi telefonici	Phone In
Viaggi	Travel
Tempo libero	Leisure
Musica jazz	Jazz and Blues
Musica country	Country Music
Musica nazionale	National Music
Musica di vecchie canzoni	Oldies Music
Musica folk	Folk Music
Documentario	Documentary
Prova di allarme	Alarm Test
Allarme	Alarm - Alarm!