

SONY®

Home Theatre System

Mode d'emploi FR

Manual de instrucciones ES

Bedienungsanleitung DE

AVERTISSEMENT

Pour réduire tout risque d'incendie, ne couvrez pas les ailettes de ventilation de cet appareil avec des papiers journaux, des nappes, des rideaux, etc.

N'exposez pas l'appareil à des sources de flammes nues (par exemple, des bougies allumées).

Pour réduire tout risque d'incendie ou de choc électrique, n'exposez pas l'appareil à des gouttelettes ou à des éclaboussures et ne posez pas d'objets contenant du liquide, comme des vases, sur l'appareil.

N'installez pas l'appareil dans un espace confiné, tel qu'une bibliothèque ou un meuble encastré.

Les piles ou les appareils dans lesquels des piles sont insérées ne doivent pas être exposés à une chaleur excessive comme la lumière du soleil et le feu.

Pour éviter les blessures, cet appareil doit être fermement installé sur le boîtier ou fixé au sol/mur, conformément aux instructions d'installation.

Usage en intérieur uniquement.

Sources d'alimentation

- L'appareil n'est pas débranché de la source d'alimentation secteur tant qu'il reste raccordé à la prise secteur, même s'il est éteint.
- La fiche principale étant utilisée pour débrancher l'appareil de la source d'alimentation secteur, raccordez l'appareil sur une prise secteur facilement accessible. Si vous constatez que l'appareil ne fonctionne pas normalement, débranchez immédiatement la fiche principale de la prise secteur.

Câbles recommandés

Des connecteurs et des câbles convenablement protégés et reliés à la terre doivent être utilisés pour le raccordement aux périphériques et/ou aux ordinateurs hôtes.

Pour les produits soumis au marquage CE

La validité du marquage CE se limite aux seuls pays où elle est légalement appliquée, principalement dans les pays de l'EEE (Espace économique européen).

Pour les clients en Europe



Élimination des piles et accumulateurs et des Équipements Électriques et Electroniques usagés (Applicable dans les pays de l'Union Européenne et aux autres pays européens disposant de systèmes de collecte sélective)

Ce symbole apposé sur le produit, la pile ou l'accumulateur ou sur l'emballage, indique que le produit et les piles et accumulateurs fournis avec ce produit ne doivent pas être traités comme de simples déchets ménagers.

Sur certains types de piles, ce symbole apparaît parfois combiné avec un symbole chimique. Les symboles pour le mercure (Hg) ou le plomb (Pb) sont rajoutés lorsque ces piles contiennent plus de 0,0005% de mercure ou 0,004% de plomb.

En vous assurant que les produits, piles et accumulateurs sont mis au rebut de façon appropriée, vous participez activement à la prévention des conséquences négatives que leur mauvais traitement pourrait provoquer sur l'environnement et sur la santé humaine. Le recyclage des matériaux contribue par ailleurs à la préservation des ressources naturelles.

Pour les produits qui pour des raisons de sécurité, de performance ou d'intégrité de données nécessitent une connexion permanente à une pile ou à un accumulateur, il conviendra de vous rapprocher d'un Service Technique qualifié pour effectuer son remplacement.

En rapportant votre appareil électrique, les piles et accumulateurs en fin de vie à un point de collecte approprié vous assurez que le produit, la pile ou l'accumulateur incorporé sera traité correctement.

Pour tous les autres cas de figure et afin d'enlever les piles ou accumulateurs en toute sécurité de votre appareil, reportez-vous au manuel d'utilisation. Rappelez les piles et accumulateurs, et les équipements électriques et électroniques usagés au point de collecte approprié pour le recyclage. Pour toute information complémentaire au sujet du recyclage de ce produit ou des piles et accumulateurs, vous pouvez contacter votre municipalité, votre déchetterie locale ou le point de vente où vous avez acheté ce produit.

Avis à l'attention des clients : Les informations suivantes concernent uniquement les appareils vendus dans les pays appliquant les directives de l'UE.

Ce produit a été fabriqué par ou pour le compte de Sony Corporation, 1-7-1 Konan Minato-ku Tokyo, 108-0075 Japon. Toutes les questions relatives à la conformité des produits basées sur la législation européenne doivent être adressées à son représentant, Sony Belgium, bijkantoor van Sony Europe Limited, Da Vincilaan 7-D1, 1935 Zaventem, Belgique. Pour toute question relative au Service Après-Vente ou à la Garantie, merci de bien vouloir vous référer aux coordonnées qui vous sont communiquées dans les documents « Service (SAV) » ou Garantie.

Par le présent document, Sony Corp. déclare que cet appareil est conforme aux principales exigences et autres clauses pertinentes de la directive 1999/5/CE.

Pour plus d'informations, accédez à l'URL suivante :

<http://www.compliance.sony.de/>



Ce Home Theatre System permet la lecture de son à partir des périphériques connectés, la diffusion de musique en continu à partir d'un smartphone compatible avec NFC ou un périphérique BLUETOOTH.

Cet équipement a été testé et déclaré conforme aux limitations prévues dans la réglementation EMC relative à l'utilisation d'un câble de raccordement d'une longueur inférieure à 3 mètres.

Droits d'auteur et marques commerciales

- Ce système intègre la technologie Dolby* Digital.
* Fabriqué sous licence de Dolby Laboratories.
Dolby et le symbole double-D sont des marques déposées de Dolby Laboratories.
- Le nom de marque et les logos BLUETOOTH® sont des marques déposées appartenant à Bluetooth SIG, Inc. et tout usage de ces marques par Sony Corporation s'inscrit dans le cadre d'une licence. Les autres marques commerciales et noms commerciaux appartiennent à leurs propriétaires respectifs.

- Ce système intègre la technologie High-Definition Multimedia Interface (HDMI™). Les termes HDMI et HDMI High-Definition Multimedia Interface, ainsi que le logo HDMI sont des marques commerciales ou des marques déposées de HDMI Licensing LLC aux États-Unis et dans d'autres pays.
- Le N-Mark est une marque commerciale ou une marque déposée de NFC Forum, Inc. aux États-Unis et dans d'autres pays.
- Android™ est une marque commerciale de Google Inc.
- Google Play™ est une marque commerciale de Google Inc.
- Technologie d'encodage audio MPEG Layer-3 et brevets concédés sous licence par Fraunhofer IIS et Thomson.
- Windows Media est soit une marque déposée soit une marque commerciale de Microsoft Corporation aux États-Unis et/ou dans d'autres pays.
- Ce produit est protégé par certains droits de propriété intellectuelle de Microsoft Corporation. L'utilisation ou la distribution de cette technologie en dehors du cadre de ce produit est interdite sans une licence concédée par Microsoft ou une filiale autorisée de Microsoft.
- « BRAVIA » est une marque commerciale de Sony Corporation.
- « ClearAudio+ » est une marque commerciale de Sony Corporation.
- « PlayStation » est une marque déposée de Sony Computer Entertainment Inc.
- Apple, le logo Apple, iPhone, iPod, iPod touch et Retina sont des marques commerciales de Apple Inc., déposées aux États-Unis et dans d'autres pays. App Store est une marque de service d'Apple Inc.

« Made for iPod » et « Made for iPhone » signifient qu'un accessoire électronique a été conçu pour être connecté spécifiquement à un iPod ou un iPhone, et qu'il a été certifié par le développeur comme étant conforme aux normes de performances Apple. Apple n'est pas responsable du bon fonctionnement de cet appareil ni de sa conformité aux normes réglementaires et de sécurité. Veuillez noter que l'utilisation de cet accessoire avec un iPod ou un iPhone peut affecter les performances des transmissions sans fil.

Modèles d'iPod/iPhone compatibles

Les modèles d'iPod/iPhone compatibles sont les suivants. Avant d'utiliser votre iPod/iPhone avec le système, mettez à jour son logiciel vers la version la plus récente.

La technologie BLUETOOTH est compatible avec les périphériques suivants :

- iPhone 6s Plus/iPhone 6s/
iPhone 6 Plus/iPhone 6/iPhone 5s/
iPhone 5c/iPhone 5
- iPod touch (6ème génération)/
iPod touch (5ème génération)

- **CE PRODUIT EST CONCÉDÉ SOUS LICENCE D'APRÈS LES TERMES DE LA LICENCE DE PORTEFEUILLE DE BREVETS DE LA NORME MPEG-4 VISUAL DANS LE CADRE D'UNE UTILISATION PRIVÉE À BUT NON COMMERCIAL PAR UN CONSOMMATEUR POUR**

- (i) **L'ENCODAGE DE VIDÉO CONFORMÉMENT À LA NORME MPEG-4 VISUAL (« MPEG-4 VIDEO »)**

ET/OU

(ii) LE DÉCODAGE DE VIDÉO MPEG-4 ENCODÉE PAR UN CONSOMMATEUR ENGAGÉ DANS UNE ACTIVITÉ PRIVÉE À BUT NON COMMERCIAL ET/OU OBTENUE D'UN FOURNISSEUR VIDÉO SOUS LICENCE POUR DISTRIBUER LADITE VIDÉO MPEG-4.

AUCUNE LICENCE N'EST OCTROYÉE OU IMPLICITE POUR TOUTE AUTRE UTILISATION. DES INFORMATIONS SUPPLÉMENTAIRES, Y COMPRIS CELLES RELATIVES AUX UTILISATIONS PROMOTIONNELLES, INTERNES ET COMMERCIALES ET AUX LICENCES SONT DISPONIBLES AUPRÈS DE MPEG LA, L.L.C.

- [HTTP://WWW.MPEGLA.COM](http://www.mpegla.com)
- Toutes les autres marques commerciales appartiennent à leurs propriétaires respectifs.
 - Les autres noms de systèmes et de produits sont généralement des marques commerciales ou des marques déposées des fabricants. Les marques TM et [®] ne sont pas indiquées dans ce document.

À propos de ce mode d'emploi

- Les instructions de ce mode d'emploi décrivent les commandes de la télécommande. Vous pouvez aussi utiliser les commandes sur le caisson de graves si elles portent des noms identiques ou similaires à celles de la télécommande.
- Certaines illustrations sont présentées comme des dessins conceptuels et peuvent être différentes des produits réels.
- Le paramètre par défaut est souligné.
- Le texte entre guillemets (« -- ») apparaît sur l'afficheur du panneau avant.

Table des matières

Raccordement ➔ Guide de démarrage (document distinct)

À propos de ce mode d'emploi	5
Guide des pièces et des commandes	7

Écoute

Écoute du son à partir des périphériques connectés	11
Lecture à partir d'un périphérique USB	12

Réglage du son

Écouter les effets sonores	13
----------------------------------	----

Fonctions BLUETOOTH

Écoute de musique à partir d'un périphérique BLUETOOTH	14
Commande du système à l'aide d'un smartphone ou d'une tablette (SongPal)	16

Paramètres et réglages

Utilisation de l'affichage de configuration	18
--	----

Autres fonctions

Utilisation de la fonction Commande pour HDMI	21
Utilisation de la fonction « BRAVIA » Sync	22
Économie d'énergie en mode veille	23
Installation de l'enceinte-barre et des enceintes surround sur un mur	23
Utilisation du système à l'aide de la télécommande	25
Réglage du volume du caisson de graves	25

Informations complémentaires

Précautions	25
Dépannage	26
Types de fichiers lisibles	31
Formats audio pris en charge	32
Spécifications	32
À propos de la communication BLUETOOTH	33

Guide des pièces et des commandes

Pour plus d'informations, reportez-vous aux pages indiquées entre parenthèses.

Caisson de graves

Panneau supérieur

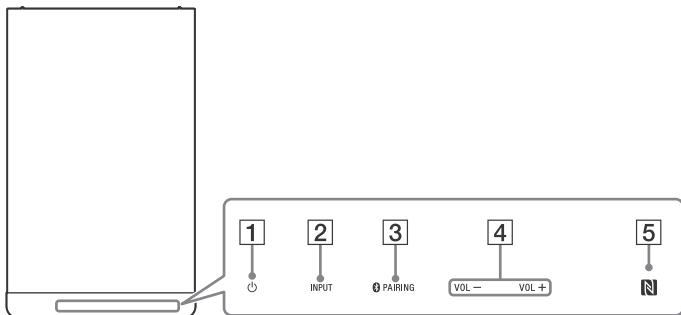

1 Touche sensorielle  (alimentation)

Allume le système ou le met en mode veille.

2 Touche sensorielle INPUT

Sélectionne le périphérique que vous voulez utiliser.

3 Touche sensorielle  PAIRING

4 Touche sensorielle VOL (volume) +/-

5  (N-Mark) (page 15)

Placez le périphérique compatible avec NFC à proximité de ce repère pour activer la fonction NFC.

À propos des touches sensorielles

Les touches sensorielles fonctionnent lorsque vous les effleurez. N'appuyez pas dessus trop fort.

Panneau avant

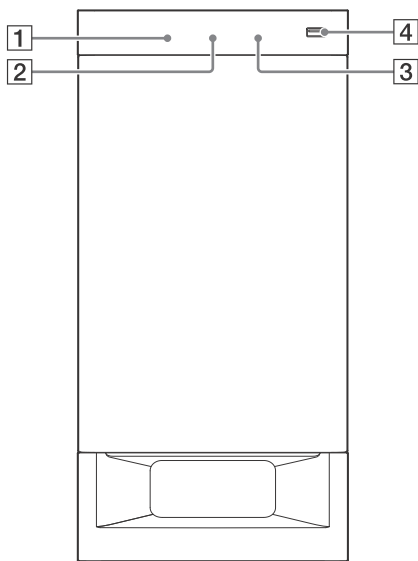

1 Capteur de télécommande
(page 25)

2 Afficheur du panneau avant

3 Indicateur LED bleu

Affiche l'état de la connexion
BLUETOOTH comme suit.

Pendant l'appairage BLUETOOTH	Clignote rapidement
----------------------------------	------------------------

Le système essaie de se connecter à un périphérique BLUETOOTH	Clignote
--	----------

Le système a établi la connexion à un périphérique BLUETOOTH	S'allume
---	----------

4 Port  (USB) (page 12)

Panneau arrière

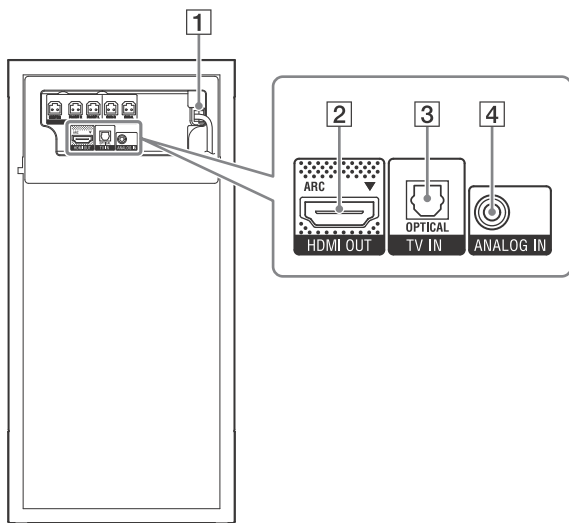

1 Cordon d'alimentation secteur

2 Prise HDMI OUT (ARC)

3 Prise TV IN (OPTICAL)

4 Prise ANALOG IN

Télécommande

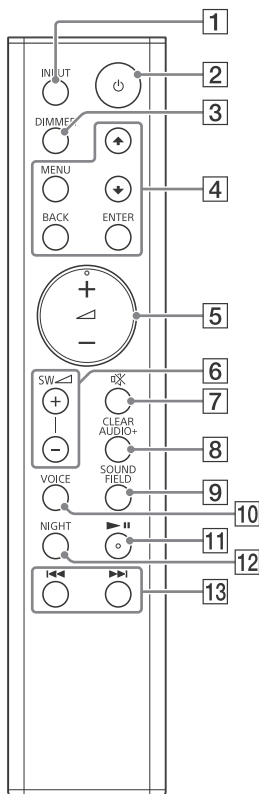

1 INPUT (page 11)

2 (alimentation)

Allume le système ou le met en mode veille.

3 DIMMER

Règle la luminosité de l'afficheur du panneau avant.

« BRIGHT » → « DARK » → « OFF »

- L'afficheur du panneau avant est désactivé quand « OFF » est sélectionné. Il est activé automatiquement quand vous appuyez sur n'importe quelle touche, puis il est à nouveau désactivé si vous n'utilisez pas le système pendant quelques secondes. Il est toutefois possible, dans certains cas, que l'afficheur du panneau avant ne s'allume pas. Dans ce cas, la luminosité de l'afficheur du panneau avant est identique au mode « DARK ».

4 MENU

Active/Désactive le menu sur l'afficheur du panneau avant.

↑ / ↓

Sélectionne les options de menu.

ENTER

Valide la sélection.

BACK

Retourne à l'affichage précédent. Arrête la lecture USB.

5 (volume) +*/-

Règle le volume.

6 SW (volume de caissons de graves) +/- (page 25)

Règle le volume sonore des graves.

7 (neutralisation du son)

Coupe temporairement le son.

8 CLEARAUDIO+

Sélectionne automatiquement le réglage de son adapté à la source audio.

9 SOUND FIELD (page 13)

Sélectionne un mode son.

10 VOICE (page 13)

- 11 ►||* (lecture/pause)**
Met en pause ou reprend la lecture.
- 12 NIGHT (page 13)**
- 13 ◀◀/▶▶ (précédent/suivant/rembobiner/avancer rapidement)**
Appuyez pour sélectionner la plage ou le fichier précédent/suivant.
Maintenez enfoncé pour effectuer une recherche vers l'arrière ou l'avant.
- * Les touches ►|| et ◀ + ont un point tactile. Utilisez ce point tactile comme repère lorsque vous utilisez la télécommande.

Écoute

Écoute du son à partir des périphériques connectés

Appuyez plusieurs fois sur INPUT.

Lorsque vous appuyez sur INPUT une fois, le périphérique actif apparaît sur l'afficheur du panneau avant, puis celui-ci change de manière cyclique, comme décrit ci-dessous, à chaque fois que vous appuyez sur INPUT.

« TV » → « ANALOG » → « BT » → « USB »

« TV »

Périphérique (téléviseur, etc.) raccordé à la prise TV IN (OPTICAL) ou téléviseur compatible avec la fonction Audio Return Channel raccordé à la prise HDMI OUT (ARC)

« ANALOG »

Périphérique (lecteur multimédia numérique, etc.) raccordé à la prise ANALOG IN

« BT »

Périphérique BLUETOOTH prenant en charge le profil A2DP (page 14)

« USB »

Périphérique USB raccordé au port  (USB) (page 12)

Lecture à partir d'un périphérique USB

Vous pouvez lire des fichiers musicaux/vidéo* stockés sur un périphérique USB raccordé.

Pour connaître les types de fichiers lisibles, reportez-vous à « Types de fichiers lisibles » (page 31).

* Sauf pour les modèles européens.

1 Raccordez le périphérique USB au port (USB).

Reportez-vous au mode d'emploi du périphérique USB avant de le raccorder.

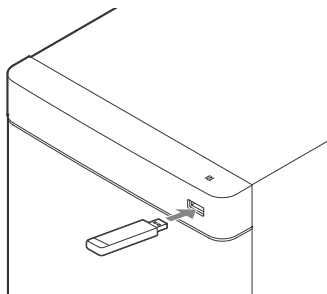



2 Appuyez plusieurs fois sur INPUT pour sélectionner « USB ».

La liste des contenus USB apparaît sur l'écran du téléviseur.

3 Appuyez sur / pour sélectionner le contenu qui vous intéresse, puis appuyez sur ENTER.

La lecture du contenu sélectionné démarre.

4 Réglez le volume.

- Réglez le volume du système en appuyant sur  +/-.
- Réglez le volume du caisson de graves en appuyant sur SW  +/-.

Remarque

Ne retirez pas le périphérique USB lors du fonctionnement. Pour éviter la corruption des données ou l'endommagement du périphérique USB, éteignez le système avant de débrancher le périphérique USB.

Informations concernant les périphériques USB sur l'écran du téléviseur

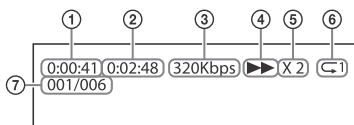

- ① Temps de lecture
- ② Temps total de lecture
- ③ Débit binaire
- ④ État de lecture
- ⑤ Vitesse de retour/avance rapide
- ⑥ État de lecture répétée
- ⑦ Index du fichier sélectionné/Nombre total de fichiers dans le dossier

Remarques

- Selon la source en cours de lecture, il est possible que certaines informations n'apparaissent pas.
- Selon le mode de lecture, il est possible que les informations affichées soient différentes.

Réglage du son

Écouter les effets sonores

Vous pouvez facilement écouter des champs sonores préprogrammés qui sont adaptés en fonction de différents types de sources sonores.

Sélection du champ sonore

Appuyez plusieurs fois sur SOUND FIELD jusqu'à ce que le champ sonore de votre choix apparaisse sur l'afficheur du panneau avant.

« CLEARAUDIO+ »

Vous pouvez écouter le son avec le champ sonore recommandé par Sony. Le champ sonore est automatiquement optimisé en fonction du contenu de lecture et de la fonction.

« MOVIE »

Les sons sont lus avec des effets surround et sont réalistes et puissants, ils conviennent donc aux films.

« MUSIC »

Les effets sonores sont optimisés pour écouter de la musique.

« SPORTS »

Les commentaires sont nets, les acclamations du public sont audibles en son surround et les sons sont réalistes.

« GAME »

Les sons sont puissants et réalistes, ils conviennent aux jeux vidéos.

« STANDARD »

Un son correspondant à chaque source.

Conseil

Vous pouvez également appuyer sur CLEARAUDIO+ pour sélectionner « CLEARAUDIO+ ».

Utilisation de la fonction Night Mode

Cette fonction est utile pour regarder des films tard la nuit. Vous serez en mesure d'écouter clairement les dialogues en dépit du niveau de volume bas.

Appuyez sur NIGHT pour sélectionner « N.ON ».

Pour désactiver la fonction Night Mode, appuyez sur NIGHT pour sélectionner « N.OFF ».

Utilisation de la fonction Clear Voice

Cette fonction permet de rendre les dialogues plus clairs.

Appuyez plusieurs fois sur VOICE.

- « UP OFF » : La fonction Clear Voice est désactivée.
- « UP 1 » : La plage de dialogue est accentuée.
- « UP 2 » : La plage de dialogue est accentuée et les parties de cette plage difficiles à discerner par les personnes âgées sont amplifiées.

Fonctions BLUETOOTH

Écoute de musique à partir d'un périphérique BLUETOOTH



Appairage de ce système avec un périphérique BLUETOOTH

L'appairage est une opération dans le cadre de laquelle des périphériques BLUETOOTH s'enregistrent les uns auprès des autres au préalable. Une fois l'appairage effectué, il n'est plus nécessaire de le réeffectuer.

1 Placez le périphérique BLUETOOTH à 1 mètre du caisson de graves.

2 Appuyez sur **PAIRING** sur le caisson de graves.

L'indicateur LED bleu clignote rapidement pendant l'appairage BLUETOOTH.

3 Activez la fonction BLUETOOTH, puis sélectionnez « HT-RT3 » après l'avoir recherchée sur le périphérique BLUETOOTH.

Effectuez cette étape dans les 5 minutes qui suivent, sinon le mode d'appairage sera annulé. Quand la connexion BLUETOOTH est établie, l'indicateur LED bleu s'allume.

Remarques

- Si la clé d'accès est requise sur le périphérique BLUETOOTH, saisissez « 0000 ». La clé d'accès peut s'appeler « Passcode », « PIN code », « PIN number » ou « Password ».
- Vous pouvez appairer jusqu'à 9 périphériques BLUETOOTH. Lorsque le 10ème périphérique BLUETOOTH est appairé, le périphérique raccordé le moins récent sera remplacé par le nouveau.

Écoute de musique depuis le périphérique appairé

1 Activez la fonction BLUETOOTH du périphérique appairé.

2 Appuyez plusieurs fois sur INPUT pour sélectionner « BT ».

Le système se reconnecte automatiquement au périphérique BLUETOOTH auquel il a été connecté pour la dernière fois. Quand la connexion BLUETOOTH est établie, l'indicateur LED bleu s'allume.

3 Démarrez la lecture sur le périphérique BLUETOOTH.

4 Réglez le volume.

- Réglez le volume du périphérique BLUETOOTH.
- Réglez le volume du système en appuyant sur \triangleleft +/-.
- Réglez le volume du caisson de graves en appuyant sur SW \triangleleft +/-.

Remarques

- Une fois que le système et le périphérique BLUETOOTH sont connectés, vous pouvez commander la lecture en appuyant sur $\blacktriangleright\blacktriangleleft$ et $\blacktriangleleft/\blacktriangleright$.
- Vous pouvez vous connecter au système à partir d'un périphérique BLUETOOTH appairé même si le système est en mode veille, si vous réglez le « BTSTB » sur « ON » (page 20).
- Du fait des caractéristiques de la technologie sans fil BLUETOOTH, le son lu sur ce système est légèrement retardé par rapport au son lu sur le périphérique BLUETOOTH.

Conseil

Vous pouvez activer ou désactiver le codec AAC à partir du périphérique BLUETOOTH (page 20).

Pour déconnecter le périphérique BLUETOOTH

Procédez de l'une des manières suivantes.

- Réappuyez sur ⓧ PAIRING sur le caisson de graves.
- Vous désactivez la fonction BLUETOOTH sur le périphérique BLUETOOTH.
- Éteignez le système ou le périphérique BLUETOOTH.

Connexion à un périphérique distant à l'aide de la fonction Une touche (NFC)

NFC (Near Field Communication) est une technologie qui permet la communication sans fil à courte portée entre différents périphériques.

Pendant que vous maintenez un périphérique distant compatible avec NFC près du N-Mark sur le caisson de graves, le système et le périphérique distant poursuivent l'appairage et établissent la connexion BLUETOOTH automatiquement.

Périphériques distants compatibles

Périphériques distants intégrant une fonction NFC
(OS : Android 2.3.3 ou toute version ultérieure, à l'exception d'Android 3.x)

Remarques

- Le système ne peut reconnaître et se connecter qu'à un seul périphérique distant compatible avec NFC à la fois.
- Selon votre périphérique distant, vous devrez peut-être effectuer tout d'abord ce qui suit sur votre périphérique distant.
 - Activez la fonction NFC. Pour plus d'informations, reportez-vous au mode d'emploi du périphérique distant.
 - Si votre périphérique distant comporte un système d'exploitation dont la version est antérieure à Android 4.1.x, téléchargez l'application « NFC Easy Connect » et lancez-la. « NFC Easy Connect » est une application gratuite pour périphériques distants Android que vous pouvez vous procurer sur Google Play. (Il est possible que l'application ne soit pas disponible dans certains pays/régions.)

- 1 Maintenez le périphérique distant à proximité de la N-Mark sur le caisson de graves jusqu'à ce que le périphérique distant vibre.**

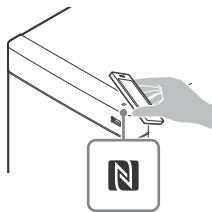

Suivez les instructions affichées sur l'écran du périphérique distant et complétez la procédure de connexion BLUETOOTH. Quand la connexion BLUETOOTH est établie, l'indicateur LED bleu s'allume.

- 2 Démarrez la lecture d'une source audio sur le périphérique distant.**

Pour plus d'informations sur les opérations de lecture, reportez-vous au mode d'emploi de votre périphérique distant.

- 3 Réglez le volume.**

- Réglez le volume du périphérique BLUETOOTH.
- Réglez le volume du système en appuyant sur \triangleleft +/-.
- Réglez le volume du caisson de graves en appuyant sur SW \triangleleft +/-.

Conseil

Si l'appairage et la connexion BLUETOOTH échouent, procédez comme suit.

- Maintenez à nouveau le périphérique distant près du N-Mark sur le caisson de graves.
- Retirez le boîtier du périphérique distant en cas d'utilisation d'un boîtier pour périphérique distant disponible dans le commerce.

- Relancez l'application « NFC Easy Connect ».

Pour arrêter la lecture à l'aide de la fonction Une touche

Maintenez à nouveau le périphérique distant près du N-Mark sur le caisson de graves.



Commande du système à l'aide d'un smartphone ou d'une tablette (SongPal)

SongPal est une application dédiée pour commander les périphériques audio compatibles avec SongPal fabriqués par Sony à l'aide d'un smartphone ou d'une tablette. Recherchez SongPal sur Google Play ou l'App Store et téléchargez l'application avec votre smartphone ou tablette. SongPal vous permet de :

- modifier les paramètres fréquemment utilisés, sélectionner l'entrée du système et régler le volume.
- écouter des contenus musicaux sauvegardés sur un smartphone avec le système.
- apprécier visuellement la musique depuis l'écran de votre smartphone.

Remarques

- SongPal utilise la fonction BLUETOOTH du système.
- Les spécifications et la conception de l'affichage de SongPal peuvent faire l'objet de modifications sans préavis.

Utilisation de SongPal

- 1** Téléchargez l'application gratuite SongPal sur le périphérique distant.
- 2** Connectez le système et le périphérique distant en établissant une connexion BLUETOOTH (page 14).
- 3** Démarrez SongPal.
- 4** Suivez les instructions sur l'écran de SongPal.

Utilisation de l'affichage de configuration

Vous pouvez paramétrer les éléments suivants avec le menu.

Vos réglages sont conservés mêmes si vous débranchez le cordon d'alimentation secteur.

- 1 Appuyez sur **MENU** pour activer le menu sur l'afficheur du panneau avant.
- 2 Appuyez plusieurs fois sur **BACK/▲/▼/ENTER** pour sélectionner l'élément et appuyez sur **ENTER** pour sélectionner le réglage de votre choix.
- 3 Appuyez sur **MENU** pour désactiver le menu.

Liste du menu

Les paramètres par défaut sont soulignés.

Éléments du menu	Fonction
« LVL > » (Niveau)	« SUR.L »/ « SUR.R » (Niveau de l'enceinte surround gauche/droite)
	« <u>0,0</u> dB » : Règle le niveau du son des enceintes surround entre -6,0 dB et +6,0 dB (par intervalles de 0,5 dB).
	Remarque Veillez à régler « TTONE » sur « ON » pour un ajustement facile.
« ATT » (Réglages d'atténuation – Analogique)	Une distorsion peut être audible quand vous écoutez le son émis par un périphérique connecté à la prise ANALOG IN. Vous pouvez éviter ce phénomène en atténuant le niveau d'entrée sur le système. • « ON » : Atténue le niveau d'entrée. Le niveau de sortie baisse avec ce réglage. • « OFF » : Niveau d'entrée normal.
« DRC » (Contrôle de gamme dynamique)	Pratique pour le visionnage de films à volume bas. Le contrôle de gamme dynamique s'applique aux sources Dolby Digital. • « ON » : Comprime le son selon les informations présentes dans le contenu. • « OFF » : Le son n'est pas compressé.
« TTONE » (Signal de test)	• « ON » : Le signal de test est émis par chaque enceinte dans l'ordre. • « OFF » : Désactive le signal de test.

Éléments du menu	Fonction	
« SPK > » (Enceinte)	« PLACE » (Placement des enceintes)	<ul style="list-style-type: none"> • « STDRD » : Sélectionnez ce réglage si vous installez l'enceinte-barre et les enceintes surround en position normale. • « FRONT » : Sélectionnez ce réglage si vous installez l'enceinte-barre et les enceintes surround à l'avant.
	« SUR.L »/ « SUR.R » (Distance de l'enceinte surround gauche/droite)	« 3.0 M » : Règle la distance entre la position d'écoute et les enceintes surround de 1,0 à 6,0 mètres.
« AUD > » (Audio)	« DUAL » (Mono double)	<p>Vous pouvez écouter le son de diffusion multiplex quand le système reçoit un signal de diffusion multiplex Dolby Digital.</p> <ul style="list-style-type: none"> • « M/S » : Le son mixé de la langue principale et de la langue secondaire est émis. • « MAIN » : Le son de la langue principale est émis. • « SUB » : Le son de la langue secondaire est émis.
	« TV AU » (Son du téléviseur)	<ul style="list-style-type: none"> • « AUTO » : Sélectionnez ce réglage quand le système est raccordé à une prise HDMI (ARC) d'un téléviseur avec un câble HDMI. • « OPT » : Sélectionnez ce réglage quand le système est raccordé à un téléviseur avec le câble optique numérique.
	« EFCT » (Effet sonore)	<ul style="list-style-type: none"> • « ON » : Le son du champ sonore sélectionné est lu. Il est recommandé d'utiliser ce réglage. • « OFF » : La source d'entrée est réduite pour 2 canaux.
	« STRM » (Flux)	Affiche les informations du flux audio en cours. Reportez-vous à la page 32 pour connaître les formats audio pris en charge.
	« HDMI > »	
« CTRL » (Commande pour HDMI)	<ul style="list-style-type: none"> • « ON » : La fonction Commande pour HDMI est activée. Les périphériques raccordés avec un câble HDMI peuvent se commander entre eux. • « OFF » : Désactivée. 	
« TVSTB » (Mode veille lié sur le téléviseur)	<p>Cette fonction est disponible quand vous réglez « CTRL » sur « ON ».</p> <ul style="list-style-type: none"> • « AUTO » : Si l'entrée du système est « TV », le système s'éteint automatiquement quand vous éteignez le téléviseur. • « ON » : Le système s'éteint automatiquement quand vous éteignez le téléviseur quelle que soit l'entrée. • « OFF » : Le système ne s'éteint pas quand vous éteignez le téléviseur. 	
« COLOR » (Couleur HDMI)	<ul style="list-style-type: none"> • « AUTO » : Détecte automatiquement le type de périphérique externe et bascule vers le réglage de couleur correspondant. • « YCBCR » : Émet les signaux vidéo YCbCr. • « RGB » : Émet les signaux vidéo RVB. 	

Éléments du menu	Fonction
« BT > » (BLUETOOTH)	<p>« BTAAC » (Encodage audio avancé BLUETOOTH)</p> <p>Vous pouvez paramétrer le système pour qu'il utilise ou non le codec AAC via BLUETOOTH.</p> <ul style="list-style-type: none"> • « ON » : Activez le codec AAC. • « OFF » : Désactivez le codec AAC. <p>Remarque</p> <p>Si vous modifiez le réglage de « BTAAC » alors qu'un périphérique BLUETOOTH est raccordé, le réglage du codec ne s'applique qu'après la connexion suivante.</p>
« BTSTB » (Veille BLUETOOTH)	<p>Lorsque le système dispose d'informations d'appairage, celui-ci est en mode veille BLUETOOTH même lorsqu'il est éteint.</p> <ul style="list-style-type: none"> • « ON » : Le mode veille BLUETOOTH est activé. • « OFF » : Le mode veille BLUETOOTH est désactivé.
« INFO » (Informations concernant le périphérique BLUETOOTH)	<p>Le nom du périphérique BLUETOOTH détecté et son adresse apparaissent sur l'afficheur du panneau avant. « NO DEVICE » s'affiche si le système n'est pas connecté à un périphérique BLUETOOTH.</p>
« USB > »	<p>« REPT » (Mode lecture)</p> <ul style="list-style-type: none"> • « NONE » : Lit toutes les pages. • « ONE » : Répète une page. • « FLDER » : Répète toutes les pages d'un dossier. • « RANDM » : Répète toutes les pages d'un dossier dans un ordre aléatoire. • « ALL » : Répète toutes les pages.
« SYS > » (Système)	<p>« ASTBY » (Veille automatique)</p> <ul style="list-style-type: none"> • « ON » : Active la fonction de mise en veille automatique. Si vous n'utilisez pas le système pendant 20 minutes environ, il bascule automatiquement en mode veille. • « OFF » : Désactivée. <p>« VER » (Version)</p> <p>Les informations de la version actuelle du firmware apparaissent sur l'afficheur du panneau avant.</p>

Utilisation de la fonction Commande pour HDMI

Le raccordement d'un périphérique, tel qu'un téléviseur ou un lecteur de Blu-ray Disc, compatible avec la fonction Commande pour HDMI* à l'aide d'un câble HDMI (Câble HDMI haute vitesse, fourni pour certaines régions uniquement) vous permet de commander facilement le périphérique à l'aide de la télécommande d'un téléviseur.

Les fonctions suivantes peuvent être utilisées avec la fonction Commande pour HDMI.

- Fonction de mise hors tension du système
 - Fonction de commande du son du système
 - Audio Return Channel
 - Fonction de lecture une touche
- * La fonction Commande pour HDMI est une norme utilisée par CEC (Consumer Electronics Control) pour permettre aux périphériques HDMI (High-Definition Multimedia Interface) de se commander les uns les autres.

Remarque

Ces fonctions peuvent fonctionner avec des périphériques autres que ceux fabriqués par Sony, mais le fonctionnement n'est pas garanti.

Préparation à l'utilisation de la fonction Commande pour HDMI

Sur le système, réglez « HDMI> » – « CTRL » sur « ON » (page 19). Le paramètre par défaut est « ON ». Activez les réglages de la fonction Commande pour HDMI pour le téléviseur et l'autre périphérique raccordés au système.

Conseil

Si vous activez la fonction Commande pour HDMI (« BRAVIA » sync) en cas d'utilisation d'un téléviseur fabriqué par Sony, la fonction Commande pour HDMI du système est également activée automatiquement. Une fois les réglages terminés, l'indication « DONE » apparaît sur l'afficheur du panneau avant.

Fonction de mise hors tension du système

Quand vous éteignez le téléviseur, le système s'éteint automatiquement. Sur le système, réglez « HDMI> » – « TVSTB » sur « ON » ou « AUTO » (page 19). Le paramètre par défaut est « AUTO ».

Fonction de commande du son du système

Si vous allumez le système pendant que vous regardez le téléviseur, le son du téléviseur sera émis par les enceintes du système. Le volume du système peut être réglé à l'aide de la télécommande du téléviseur.

Si le son du téléviseur était émis par les enceintes du système la dernière fois que vous avez regardé le téléviseur, le système s'allumera automatiquement quand vous allumerez à nouveau le téléviseur.

Les opérations peuvent également être commandées à partir du menu du téléviseur. Pour plus d'informations, reportez-vous au mode d'emploi de votre téléviseur.

Remarques

- Le son est seulement émis par le téléviseur si une entrée autre que « TV » est sélectionnée lors de l'utilisation de la fonction Twin Picture sur le téléviseur. Lorsque vous désactivez la fonction Twin Picture, le son est émis à partir du système.
- Le numéro correspondant au niveau de volume du système s'affiche sur l'écran du téléviseur en fonction du téléviseur. Le numéro de volume affiché sur le téléviseur peut être différent du numéro de l'afficheur du panneau avant du système.
- Selon les réglages du téléviseur, il est possible que la fonction Commande du son du système ne soit pas disponible. Pour plus d'informations, reportez-vous au mode d'emploi de votre téléviseur.

Audio Return Channel

Si le système est raccordé à la prise HDMI IN d'un téléviseur doté de la fonction Audio Return Channel, vous pouvez écouter le son du téléviseur émis par les enceintes du système sans raccorder un câble optique numérique. Sur le système, réglez « AUD > » – « TV AU » sur « AUTO » (page 19). Le paramètre par défaut est « AUTO ».

Remarque

Si le téléviseur n'est pas compatible avec la fonction Audio Return Channel, un câble optique numérique doit être raccordé (reportez-vous au Guide de démarrage fourni).

Fonction de lecture une touche

Quand vous lisez des contenus sur un périphérique (lecteur de Blu-ray Disc, « PlayStation®4 », etc.) raccordé au téléviseur, le système et le téléviseur s'allument automatiquement, l'entrée du système bascule sur celle du téléviseur et le son est émis par les enceintes du système.

Remarques

- Si le son du téléviseur était émis par les enceintes de ce dernier la dernière fois que vous avez regardé la télévision, le système ne s'allume pas et le son ainsi que l'image sont diffusés par le téléviseur même si le contenu du périphérique est en cours de lecture.
- En fonction du téléviseur, il est possible que le début du contenu en cours de lecture ne soit pas lu correctement.

Utilisation de la fonction « BRAVIA » Sync

En plus de la fonction Commande pour HDMI, vous pouvez aussi utiliser la fonction suivante sur des périphériques compatibles avec la fonction « BRAVIA » Sync.

- Fonction de sélection de scènes

Remarque

Il s'agit d'une fonction exclusive de Sony. Cette fonction ne peut pas fonctionner avec des produits autres que ceux fabriqués par Sony.

Fonction de sélection de scènes

Le champ sonore du système bascule automatiquement selon les réglages de la fonction de sélection de scènes ou Mode son du téléviseur. Pour plus d'informations, reportez-vous au mode d'emploi de votre téléviseur. Réglez le champ sonore sur « CLEARAUDIO+ » (page 13).

Remarques sur les raccords HDMI

- Utilisez un câble HDMI haute vitesse. Si vous utilisez un câble HDMI standard, il est possible que les contenus 1080p ne s'affichent pas correctement.
- Utilisez un câble HDMI homologué. Utilisez un câble HDMI haute vitesse Sony portant le logo du type de câble.
- L'usage d'un câble de conversion HDMI-DVI n'est pas conseillé.
- Vérifiez le réglage de la périphérie raccordé si l'image est de mauvaise qualité ou si le son n'est pas émis par un périphérique raccordé via le câble HDMI.
- Les signaux audio (fréquence d'échantillonnage, longueur de bits, etc.) transmis par une prise HDMI risquent d'être supprimés par l'équipement raccordé.
- Le son risque d'être interrompu si la fréquence d'échantillonnage ou le nombre de canaux des signaux de sortie audio du périphérique de lecture est modifié.
- Si l'équipement raccordé n'est pas compatible avec la technologie de protection contre la copie (HDCP), l'image et/ou le son provenant de la prise HDMI OUT risquent d'être déformés ou de ne pas être émis. Dans ce cas, vérifiez les spécifications de l'équipement raccordé.

Économie d'énergie en mode veille

Vérifiez que vous avez défini les réglages suivants :

- « CTRL » dans « HDMI » est réglé sur « OFF » (page 19).
- « BTSTB » dans « BT » est réglé sur « OFF » (page 20).

Installation de l'enceinte-barre et des enceintes surround sur un mur

Vous pouvez installer l'enceinte-barre et les enceintes surround sur un mur.

Remarques

- Préparez des vis (non fournies) qui conviennent au matériau et à la résistance du mur. Un mur composé de plaques de plâtre étant particulièrement fragile, fixez les vis solidement dans la poutre cloison. Lorsqu'un renforcement est utilisé, installez les enceintes sur un mur vertical et plat.
- Veillez à confier l'installation à un revendeur Sony ou un installateur agréé et apportez une attention particulière à la sécurité pendant l'installation.
- Sony décline toute responsabilité en cas d'accidents ou de dommages provoqués par une installation incorrecte, la résistance insuffisante du mur, la mauvaise fixation des vis ou une catastrophe naturelle, etc.

- 1** Préparez les vis (non fournies) qui conviennent aux trous situés à l'arrière de l'enceinte-barre ou des enceintes surround.

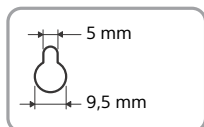
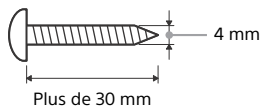

Trou à l'arrière des enceintes

- 2** Fixez les vis dans le mur.

Celles-ci doivent être saillantes, comme indiqué sur l'illustration.

Pour l'enceinte-barre

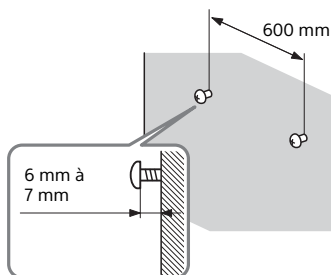

Pour les enceintes surround

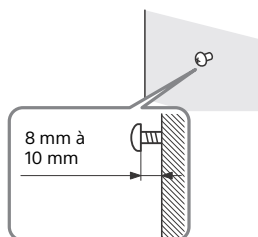

- 3** Accrochez l'enceinte-barre ou les enceintes surround aux vis.

Alignez les trous situés à l'arrière des enceintes sur les vis.

Pour l'enceinte-barre

Accrochez l'enceinte-barre aux deux vis.

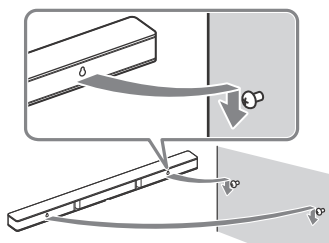

Pour les enceintes surround

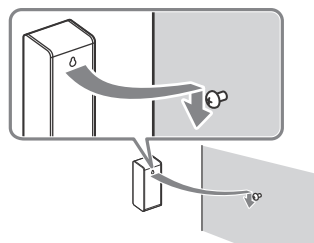

Utilisation du système à l'aide de la télécommande

Orientez la télécommande vers le capteur de télécommande du caisson de graves.

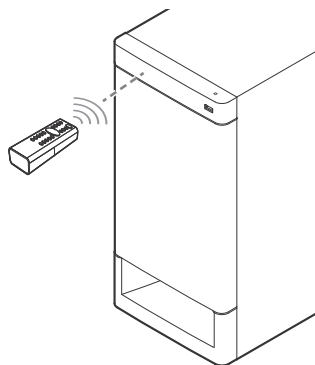

Réglage du volume du caisson de graves

Le caisson de graves est conçu pour lire les sons graves ou de basse fréquence.

Appuyez sur SW \triangleleft +/- pour régler le volume du caisson de graves.

Remarque

Lorsque la source d'entrée contient peu de sons graves, comme pour les programmes télévisés, il peut s'avérer difficile d'entendre le son émis par le caisson de graves.

Informations complémentaires

Précautions

Sécurité

- Si un objet ou un liquide pénètre dans le système, débranchez le système et faites-le vérifier par un technicien qualifié avant de le réutiliser.
- Ne touchez pas le cordon d'alimentation secteur avec les mains mouillées. Ceci pourrait provoquer un choc électrique.
- Ne grimpez pas sur l'enceinte-barre, le caisson de graves et les enceintes surround, car vous risqueriez de tomber et de vous blesser, ou encore d'endommager le système.

Sources d'alimentation

- Avant d'utiliser le système, assurez-vous que sa tension de fonctionnement correspond à celle de votre alimentation secteur. La tension de fonctionnement est indiquée sur la plaque signalétique au dos du caisson de graves.
- Débranchez le système de la prise murale si vous ne comptez pas l'utiliser pendant longtemps. Pour débrancher le cordon d'alimentation secteur, tenez-le par la fiche ; ne tirez jamais directement sur le cordon lui-même.
- Le cordon d'alimentation secteur ne doit être remplacé que dans un centre de service après-vente qualifié.

Accumulation de chaleur

Bien que le système chauffe pendant le fonctionnement, ceci n'est pas une anomalie.

Si vous utilisez constamment ce système à un volume élevé, la température du système augmente considérablement. Pour ne pas risquer de vous brûler, ne touchez pas le système.

Lieu d'installation

- Placez le système dans un endroit bien aéré pour éviter toute accumulation de chaleur et prolonger ainsi sa durée de vie.
- Ne placez pas le système près d'une source de chaleur ou dans un endroit exposé aux rayons du soleil, à une poussière excessive ou à des chocs mécaniques.
- Ne placez pas l'enceinte-barre, le caisson de graves et les enceintes surround sur une surface molle (tapis, couvertures, etc.) ou ne placez rien à l'arrière de l'enceinte-barre, du caisson de graves et des enceintes surround qui puisse obstruer les orifices d'aération et provoquer des anomalies.
- Si vous utilisez le système avec un téléviseur, un magnétoscope ou une platine cassette, il pourra en résulter des bruits parasites et la qualité de l'image pourra en souffrir. Dans ce cas, éloignez le système du téléviseur, du magnétoscope ou de la platine cassette.
- Prenez garde lorsque vous placez le système sur des surfaces ayant subi un traitement spécial (cire, huile, polish, etc.), car sa surface risque de se tâcher ou de se décolorer.
- Veillez à éviter tout risque de blessures aux angles de l'enceinte-barre, du caisson de graves et des enceintes surround.
- Laissez un espace d'au moins 3 cm sous l'enceinte-barre et les enceintes surround lorsque vous les accrochez au mur.

Utilisation

Avant de raccorder d'autres périphériques, veillez à éteindre et débrancher le système.

Si vous rencontrez des problèmes d'irrégularités colorimétriques sur un écran de téléviseur proche

On peut observer des irrégularités colorimétriques sur certains types de téléviseurs.

- Si vous observez une irrégularité colorimétrique...
Mettez le téléviseur hors tension, puis remettez-le sous tension après 15 à 30 minutes.
- Si vous observez encore une irrégularité colorimétrique...
Éloignez le système du téléviseur.

Nettoyage

Nettoyez le système à l'aide d'un chiffon doux et sec. N'utilisez aucun type de tampon abrasif, de poudre à récurer ou de solvant, tel que de l'alcool ou de l'essence.

Pour toute question ou tout problème concernant votre système, adressez-vous à votre revendeur Sony le plus proche.

Dépannage

Si vous rencontrez l'un des problèmes suivants lors de l'utilisation du système, utilisez ce guide de dépannage pour essayer de le résoudre avant de demander une réparation. Si le problème persiste, consultez votre revendeur Sony le plus proche.

Général

L'alimentation ne démarre pas.

→ Assurez-vous que le cordon d'alimentation secteur est fermement raccordé.

Le système ne fonctionne pas normalement.

→ Débranchez le cordon d'alimentation secteur de la prise murale, puis raccordez-le à nouveau après plusieurs minutes.

Le système s'éteint automatiquement.

→ La fonction de veille automatique est opérante. Réglez « ASTBY » dans « SYS > » sur « OFF » (page 20).

Le système ne s'allume pas y compris quand le téléviseur est allumé.

- Réglez « HDMI » – « CTRL » sur « ON » (page 19). Le téléviseur doit prendre en charge la fonction Commande pour HDMI (page 21). Pour plus d'informations, reportez-vous au mode d'emploi de votre téléviseur.
- Vérifiez les réglages d'enceintes du téléviseur. L'alimentation du système est synchronisée avec les réglages des enceintes du téléviseur. Pour plus d'informations, reportez-vous au mode d'emploi de votre téléviseur.
- Si le son était émis par les enceintes du téléviseur la dernière fois, le système ne s'allume pas y compris quand le téléviseur est allumé.

Le système s'éteint quand le téléviseur est éteint.

- Vérifiez les réglages de « HDMI » – « TVSTB » (page 19). Quand « TVSTB » est réglé sur « ON », le système s'éteint automatiquement quand vous éteignez le téléviseur quelle que soit l'entrée.

Le système ne s'éteint pas y compris quand le téléviseur est éteint.

- Vérifiez les réglages de « HDMI » – « TVSTB » (page 19). Pour éteindre le système automatiquement quelle que soit l'entrée quand vous éteignez le téléviseur, réglez « TVSTB » sur « ON ». Le téléviseur doit prendre en charge la fonction Commande pour HDMI (page 21). Pour plus d'informations, reportez-vous au mode d'emploi de votre téléviseur.

Son

Aucun son du téléviseur n'est émis par le système.

- Vérifiez le type et le raccordement du câble HDMI, du câble optique numérique ou du câble audio analogique qui est raccordé au système et au téléviseur (reportez-vous au Guide de démarrage fourni).
- Lorsque le système est raccordé à un téléviseur compatible avec la fonction Audio Return Channel, vérifiez que le système est raccordé à une prise d'entrée HDMI compatible avec la fonction ARC du téléviseur (reportez-vous au Guide de démarrage fourni). Si le son n'est toujours pas émis ou s'il est interrompu, raccordez le câble optique numérique (fourni pour certaines régions uniquement) et réglez « AUD > » – « TV AU » sur « OPT » (page 19).
- Si votre téléviseur n'est pas compatible avec la fonction Audio Return Channel, le son émis par le téléviseur ne sera pas émis par le système, y compris si le système est raccordé à la prise d'entrée HDMI du téléviseur. Pour émettre le son du téléviseur à partir du système, raccordez le câble optique numérique (fourni pour certaines régions uniquement) (reportez-vous au Guide de démarrage fourni).
- Si le son n'est pas émis à partir du système, même si le système et le téléviseur sont raccordés par le câble optique numérique, ou si le téléviseur ne dispose pas d'une prise optique numérique, raccordez un câble audio analogique (non fourni) et basculez l'entrée du système sur « ANALOG » (page 11).
- Changez l'entrée du système à « TV » (page 11).

- Augmentez le volume sur le système ou annulez la fonction de coupure du son.
- En fonction de l'ordre dans lequel vous raccordez le téléviseur et le système, vous pouvez neutraliser le son du système et « MUTING » apparaît sur l'afficheur du panneau avant du système. Dans ce cas, allumez le téléviseur en premier, puis le système.
- Définissez le réglage de l'enceintes du téléviseur (BRAVIA) sur Système audio. Reportez-vous au mode d'emploi de votre téléviseur pour savoir comment le régler.
- Selon le téléviseur et les sources de lecture, il est possible que le son ne soit pas émis par le système. Définissez le paramètre format audio du téléviseur sur « PCM ». Pour plus d'informations, reportez-vous au mode d'emploi de votre téléviseur.

Le son est émis à partir du système et du téléviseur.

- Neutralisez le son du système ou du téléviseur.

Aucun son n'est émis ou vous entendez un son à peine audible à partir du caisson de graves.

- Assurez-vous que le cordon d'alimentation secteur du caisson de graves est raccordé correctement (reportez-vous au Guide de démarrage fourni).
- Appuyez sur SW \triangleleft + pour augmenter le volume du caisson de graves (pages 10, 25).
- Le caisson de graves sert à la reproduction des sons graves. En cas de sources d'entrée contenant très peu de composants sonores graves (par exemple, une émission de télévision), il peut s'avérer difficile d'entendre le son émis par le caisson de graves.

- Lorsque vous lisez des contenus compatibles avec la technologie de protection contre la copie (HDCP), ceux-ci ne sont émis depuis le caisson de graves.

Le périphérique raccordé au système n'émet aucun son ou un son à peine audible à partir du système.

- Appuyez sur \triangleleft + et vérifiez le niveau du volume (page 10).
- Appuyez sur \otimes ou \triangleleft + pour annuler la fonction de coupure du son (page 10).
- Assurez-vous que la source d'entrée est correctement sélectionnée. Vous devriez essayer d'autres sources d'entrée en appuyant plusieurs fois sur INPUT (page 11).
- Vérifiez que tous les câbles et cordons du système et du périphérique raccordé sont fermement insérés.
- Selon le format audio, il est possible que le son ne soit pas émis. Assurez-vous que le format audio est compatible avec le système (page 32).

Aucun son n'est émis ou vous entendez un son à peine audible à partir des enceintes surround.

- Assurez-vous que le câble des enceintes surround est raccordé correctement au caisson de graves (reportez-vous au Guide de démarrage fourni).
- Le son multicanal qui n'a pas été enregistré en son surround n'est pas émis à partir des enceintes surround.
- Si vous souhaitez émettre un son 2 canaux à partir des enceintes surround, appuyez sur CLEARAUDIO+ et réglez les paramètres du champ sonore sur « CLEARAUDIO+ ».

- Selon la source audio, il est possible que le son émis par les enceintes surround ait été enregistré avec un léger effet sonore.

L'effet surround ne peut pas être obtenu.

- Selon les réglages du signal d'entrée et du champ sonore, il est possible que le traitement du son surround ne fonctionne pas correctement. L'effet surround peut être discret selon le programme ou le disque.
- Pour lire du son multicanal, vérifiez le réglage de sortie audio numérique sur le périphérique raccordé au système. Pour plus d'informations, reportez-vous au mode d'emploi fourni des périphériques raccordés.

Périphérique USB

Le périphérique USB n'est pas reconnu.

- Essayez les solutions suivantes :
 - ① Éteignez le système.
 - ② Retirez et reconnectez le périphérique USB.
 - ③ Allumez le système.
- Assurez-vous que le périphérique USB est fermement raccordé au port  (USB).
- Vérifiez si le périphérique USB ou un câble est endommagé.
- Vérifiez si le périphérique USB est sous tension.
- Si le périphérique USB est raccordé via un concentrateur USB, débranchez-le et raccordez-le directement au caisson de graves.

Périphérique BLUETOOTH

La connexion BLUETOOTH ne peut pas être établie.

- Assurez-vous que l'indicateur LED bleu est allumé (page 8).
- Assurez-vous que le périphérique BLUETOOTH à raccorder est sous tension et que la fonction BLUETOOTH est activée.
- Rapprochez le périphérique BLUETOOTH du caisson de graves.
- Appairez à nouveau ce système et le périphérique BLUETOOTH. Il peut être nécessaire d'annuler d'abord l'appairage avec ce système à l'aide de votre périphérique BLUETOOTH.

L'appairage n'a pas pu être effectué.

- Rapprochez le périphérique BLUETOOTH du caisson de graves.
- Assurez-vous que ce système ne reçoit pas d'interférences émises par un périphérique LAN sans fil, d'autres périphériques sans fil 2,4 GHz ou un four micro-ondes. Si un périphérique générant des ondes électromagnétiques se trouve à proximité, éloignez-le du système.
- L'appairage ne sera peut-être pas possible si d'autres périphériques BLUETOOTH sont présents autour du système. Dans ce cas, désactivez les autres périphériques BLUETOOTH.

Aucun son n'est émis par le périphérique BLUETOOTH connecté.

- Assurez-vous que l'indicateur LED bleu est allumé (page 8).
- Rapprochez le périphérique BLUETOOTH du caisson de graves.
- Si un périphérique générant des ondes électromagnétiques, comme un périphérique LAN sans fil, d'autres périphériques BLUETOOTH ou un four micro-ondes, se trouve à proximité, éloignez-le du système.

- Retirez tout obstacle se trouvant entre le système et le périphérique BLUETOOTH ou éloignez le système de cet obstacle.
- Changez la position du périphérique BLUETOOTH connecté.
- Essayez de passer la fréquence sans fil du routeur Wi-Fi, de l'ordinateur, etc. sur la bande 5 GHz.
- Augmentez le volume du périphérique BLUETOOTH connecté.

Le son n'est pas synchronisé avec l'image.

- Lorsque vous regardez des films, il est possible que le son que vous entendez soit en décalage avec l'image.

Télécommande

La télécommande ne fonctionne pas.

- Dirigez la télécommande vers son capteur sur le caisson de graves (pages 8, 25).
- Retirez tout obstacle entre la télécommande et le caisson de graves.
- Remplacez les deux piles de la télécommande par des neuves si elles sont faibles.
- Assurez-vous d'appuyer sur la bonne touche de la télécommande.

La télécommande du téléviseur ne fonctionne pas.

- Installez le système de manière à ne pas obstruer le capteur de télécommande du téléviseur.

Autres

La fonction Commande pour HDMI ne fonctionne pas correctement.

- Vérifiez les raccordements du système (reportez-vous au Guide de démarrage fourni).
- Activez la fonction Commande pour HDMI sur le téléviseur. Pour plus d'informations, reportez-vous au mode d'emploi de votre téléviseur.
- Patientez un instant, puis réessayez. Si vous débranchez le système, la possibilité d'effectuer des opérations peut prendre quelque temps. Patientez 15 secondes ou plus, puis réessayez.
- Vérifiez que les périphériques raccordés au système prennent en charge la fonction Commande pour HDMI.
- Activez la fonction Commande pour HDMI sur les périphériques raccordés au système. Pour plus d'informations, reportez-vous au mode d'emploi de votre périphérique.
- Le type et le nombre de périphériques qui peuvent être commandés par la fonction Commande pour HDMI sont restreints par la norme HDMI CEC comme suit :
 - Périphériques d'enregistrement (enregistreur de Blu-ray Disc, enregistreur DVD, etc.) : jusqu'à 3 périphériques
 - Périphériques de lecture (lecteur de Blu-ray Disc, lecteur DVD, etc.) : jusqu'à 3 périphériques
 - Périphériques liés à un tuner : jusqu'à 4 périphériques
 - Système audio (ampli-tuner/casque) : jusqu'à 1 périphérique (utilisé par ce système)

Si « PRTCT » apparaît sur l'afficheur du panneau avant du caisson de graves.

- Appuyez sur  pour éteindre le système. Une fois l'afficheur éteint, débranchez le cordon d'alimentation secteur, puis vérifiez que rien ne gêne les orifices d'aération du caisson de graves.

L'afficheur du panneau avant du caisson de graves est éteint.

- Appuyez sur DIMMER pour régler la luminosité sur « BRIGHT » ou « DARK » si le réglage précédent était « OFF » (page 10).

Les capteurs du téléviseur ne fonctionnent pas correctement.

- Il est possible que le système bloque certains capteurs (par exemple, le capteur de luminosité) et le récepteur de la télécommande de votre téléviseur ou « l'émetteur pour lunettes 3D (transmission infrarouge) » d'un téléviseur 3D prenant en charge le système de lunettes 3D à infrarouge ou la communication sans fil. Éloignez le système du téléviseur à une distance suffisante pour que ces composants fonctionnent correctement. Pour connaître les emplacements des capteurs et du récepteur de télécommande, reportez-vous au mode d'emploi fourni avec le téléviseur.

Réinitialiser

Si le système ne fonctionne toujours pas correctement, réinitialisez-le en suivant les indications ci-dessous. Pour ce faire, veillez à utiliser les touches sensorielles du caisson de graves.

1 Tandis que vous maintenez INPUT enfoncé, touchez VOL – et en même temps pendant 5 secondes.

L'indication « RESET » apparaît sur l'afficheur du panneau avant et les réglages initiaux du menu, des champs sonores, etc. sont rétablis.

2 Débranchez le cordon d'alimentation secteur.

Types de fichiers lisibles

Musique

Codec	Extension
MP3 (MPEG-1 Audio Layer III)	.mp3
AAC	.m4a, .mp4, .3gp
WMA9 Standard	.wma
LPCM	.wav

Vidéo*

Codec	Extension
Xvid	.avi
MPEG4	.avi, .mp4, .3gp

* Sauf pour les modèles européens

Remarques

- Il est possible que certains fichiers ne puissent pas être lus selon leur format, leur encodage ou leurs conditions d'enregistrement.
- Il est possible que certains fichiers édités sur un PC ne puissent pas être lus.
- Le système ne lit pas les fichiers audio tels que DRM et Lossless.
- Le système peut reconnaître les fichiers ou les dossiers suivants stockés sur un périphérique USB :
 - jusqu'à 200 dossiers
 - jusqu'à 150 fichiers/dossiers sur une couche unique

- Il est possible que certains périphériques USB ne soient pas compatibles avec ce système.
- Le système peut reconnaître les périphériques de stockage de masse.

Formats audio pris en charge

Ce système prend en charge les formats audio suivants.

- Dolby Digital
- LPCM 2ch
- AAC

Spécifications

Caisson de graves (SA-WRT3)

Section amplificateur

PUISSANCE DE SORTIE (nominale)

Avant G + Avant D :
35 W + 35 W (à 2,5 ohms, 1 kHz, THD 1%)

PUISSANCE DE SORTIE (référence)

Avant G/Avant D/Surround G/
Surround D :
65 W (par canal à 2,5 ohms, 1 kHz)
Centrale :
170 W (à 4 ohms, 1 kHz)
Caisson de graves :
170 W (à 4 ohms, 1 kHz)

Entrées

USB
ANALOG IN
TV IN (OPTICAL)

Sortie

HDMI OUT (ARC)

Section HDMI

Connecteur
Type A (19 broches)

Section USB

Port  (USB)

Type A

Section BLUETOOTH

Système de communication

Spécification BLUETOOTH version 4.2

Sortie

Spécification BLUETOOTH de classe de puissance 1

Portée de communication maximale

Champ de réception environ 25 m¹⁾

Bande de fréquences

Bande 2,4 GHz (2,400 GHz à 2,4835 GHz)

Méthode de modulation

FHSS (Freq Hopping Spread Spectrum)

Profils compatibles BLUETOOTH²⁾

A2DP 1.2 (Advanced Audio Distribution Profile)

AVRCP 1.6 (Audio Video Remote Control Profile)

Codecs pris en charge³⁾

SBC⁴⁾, AAC⁵⁾

Plage de transmission (A2DP)

20 Hz à 20 000 Hz (Fréquence d'échantillonnage 32 kHz, 44,1 kHz, 48 kHz)

¹⁾ La plage réelle varie selon des facteurs tels que les obstacles présents entre les périphériques, les champs magnétiques autour d'un four micro-ondes, l'électricité statique, un téléphone sans fil, la sensibilité de la réception, les performances de l'antenne, le système d'exploitation, l'application logicielle, etc.

²⁾ Les profils standard BLUETOOTH indiquent l'objectif de la communication BLUETOOTH entre des périphériques.

³⁾ Codec : Format de conversion et compression des signaux audio

⁴⁾ Codec de sous-bande

⁵⁾ Encodage audio avancé

Section Enceinte

Système d'enceintes

Système de caisson de graves, Bass Reflex

Enceinte

160 mm, de type conique

Général

Alimentation

220 V à 240 V CA, 50/60 Hz

Consommation

Marche : 85 W

Veille : 0,5 W ou moins (Mode d'économie d'énergie)

(Lorsque « CTRL » dans « HDMI » et « BTSTB » dans « BT » sont réglés sur « OFF »)

Veille : 2,8 W ou moins⁶⁾

(Lorsque « CTRL » dans « HDMI » et « BTSTB » dans « BT » est réglé sur « ON »)

Dimensions (l/h/p) (environ)

190 mm × 392 mm × 315 mm

Poids (environ)

7,8 kg

⁶⁾Le système basculera automatiquement en mode d'économie d'énergie lorsqu'il y aura aucun raccordement HDMI et aucune information d'apparaître BLUETOOTH, quels que soient vos réglages pour « CTRL » dans « HDMI » et « BTSTB » dans « BT ».

Enceinte-barre (SS-RT3)

Section d'enceintes Avant G/Avant D/ Centrale

Système d'enceintes

Système d'enceinte pleine gamme, Bass Reflex

Enceinte

40 mm × 100 mm, de type conique × 3

Dimensions (l/h/p) (environ)

900 mm × 52 mm × 70 mm

Poids (environ)

2,1 kg

Enceintes surround (SS-SRT3)

Système d'enceintes

Système d'enceinte pleine gamme, Bass Reflex

Enceinte

65 mm, de type conique

Dimensions (l/h/p) (environ)

80 mm × 191 mm × 70 mm

(parties saillantes non comprises)

Poids (environ)

0,75 kg

La conception et les spécifications sont sujettes à modifications sans préavis.

À propos de la communication BLUETOOTH

- Les périphériques BLUETOOTH doivent être utilisés à une distance approximative de 10 mètres (distance sans obstacle) les uns des autres. La portée de communication effective peut être plus courte dans les conditions suivantes.
 - Quand une personne, un objet métallique, un mur ou tout autre obstruction se trouve entre les périphériques connectés via BLUETOOTH
 - Emplacements où est installé un réseau LAN sans fil
 - Autour d'un four micro-ondes en cours d'utilisation
 - Emplacements où sont générées d'autres ondes électromagnétiques
- Les périphériques BLUETOOTH et LAN sans fil (IEEE 802.11b/g) utilisent la même bande de fréquences (2,4 GHz). Lors de l'utilisation de votre périphérique BLUETOOTH à proximité d'un périphérique doté d'une fonctionnalité LAN sans fil, des interférences électromagnétiques peuvent se produire. Cela peut entraîner un ralentissement des vitesses de transfert de données, des parasites ou l'impossibilité d'établir la connexion. Dans ce cas, essayez les solutions suivantes :
 - Utilisez ce système à une distance d'au moins 10 mètres du périphérique LAN sans fil.

- Éteignez le périphérique LAN sans fil lors de l'utilisation de votre périphérique BLUETOOTH dans un rayon de 10 mètres.
- Installez ce système et le périphérique BLUETOOTH aussi près que possible l'un de l'autre.
- Les ondes radio diffusées par ce système peuvent interférer avec le fonctionnement de certains périphériques médicaux. Ces interférences pouvant entraîner un dysfonctionnement, éteignez toujours ce système et le périphérique BLUETOOTH dans les sites suivants :
 - Dans les hôpitaux, à bord de trains et d'avions, dans les stations d'essence et sur tout site où des gaz inflammables peuvent être présents
 - À proximité de portes automatiques ou d'alarmes d'incendie
- Ce système prend en charge des fonctions de sécurité conformes à la spécification BLUETOOTH afin de garantir une connexion sécurisée pendant la communication à l'aide de la technologie BLUETOOTH. Toutefois, il est possible que cette sécurité s'avère insuffisante en fonction des éléments composant l'environnement et d'autres facteurs. Par conséquent, soyez toujours vigilant lorsque vous communiquez à l'aide de la technologie BLUETOOTH.
- Sony décline toute responsabilité en cas d'endommagements ou de pertes résultant de fuites d'informations pendant une communication à l'aide de la technologie BLUETOOTH.
- La communication BLUETOOTH n'est pas forcément garantie avec tous les périphériques BLUETOOTH dont le profil est identique à celui de ce système.
- Les périphériques BLUETOOTH connectés à ce système doivent être conformes à la spécification BLUETOOTH définie par Bluetooth SIG, Inc., et ils doivent être certifiés conformes. Toutefois, même si un périphérique est conforme à la spécification BLUETOOTH, il peut arriver que le périphérique BLUETOOTH, du fait de ses caractéristiques ou spécifications, ne puissent pas être connecté ou induise des méthodes de commande, une utilisation ou un affichage différents.
- Des parasites peuvent se produire ou le son peut s'entrecouper selon le périphérique BLUETOOTH connecté à ce système, l'environnement de communication ou les conditions environnantes.

ADVERTENCIA

Para reducir el riesgo de incendios, no cubra las aberturas de ventilación del aparato con periódicos, manteles, cortinas, etc.

No exponga el aparato a fuentes con llama descubierta (por ejemplo, velas encendidas).

Para reducir el riesgo de incendios o descargas eléctricas, no exponga el aparato a goteos o salpicaduras, ni coloque recipientes con líquidos, como jarrones, encima de éste.

No instale el aparato en un espacio cerrado, como una estantería para libros o un armario empotrado.

No exponga las pilas o aparatos con pilas instaladas a fuentes de calor excesivo, como la luz solar y fuego.

Para evitar lesiones, este aparato debe colocarse de forma segura en un mueble específico o montarse en el suelo o en una pared de conformidad con las instrucciones de instalación. Solo para uso en interiores.

Fuentes de alimentación

- Aunque se haya apagado la unidad, esta continuará recibiendo suministro eléctrico mientras esté conectada a la toma de corriente de ca.
- Puesto que el enchufe principal se utiliza para desconectar la unidad de la corriente, conecte la unidad a una toma de corriente de ca de fácil acceso. En caso de observar un funcionamiento anómalo de la unidad, desconecte inmediatamente el enchufe principal de la toma de corriente de ca.

Cables recomendados

Es preciso utilizar cables y conectores correctamente blindados y conectados a tierra para la conexión a ordenadores anfitriones y/o periféricos.

Para producto con la marca CE

La validez de la marca CE está restringida a los países donde está impuesta por ley, principalmente en los países de la zona económica europea.

Para los clientes en Europa



Tratamiento de las baterías y equipos eléctricos y electrónicos al final de su vida útil (aplicable en la Unión Europea y en países europeos con sistemas de tratamiento selectivo de residuos)

Este símbolo en el producto, en la batería o en el embalaje indica que el producto y la batería no pueden ser tratados como un residuo doméstico normal. En algunas baterías este símbolo puede utilizarse en combinación con un símbolo químico. El símbolo químico del mercurio (Hg) o del plomo (Pb) se añadirá si la batería contiene más del 0,0005% de mercurio o del 0,004% de plomo. Al asegurarse de que estos productos y baterías se desechan correctamente, usted ayuda a prevenir las consecuencias potencialmente negativas para el medio ambiente y la salud humana que podrían derivarse de la incorrecta manipulación. El reciclaje de materiales ayuda a conservar los recursos naturales.

En el caso de productos que por razones de seguridad, rendimiento o mantenimiento de datos sea necesaria una conexión permanente con la batería incorporada, esta batería solo deberá ser reemplazada por personal técnico cualificado para ello. Para asegurarse de que la batería será tratada correctamente, entregue estos productos al final de su vida útil en un punto de recogida para el reciclado de aparatos eléctricos y electrónicos. Para las demás baterías, consulte la sección donde se indica cómo extraer la batería del producto de forma segura. Deposite la batería en el correspondiente punto de recogida para el reciclado de baterías. Para recibir información detallada sobre el reciclaje de este producto o de la batería, póngase en contacto con el ayuntamiento, el punto de recogida más cercano o el establecimiento donde ha adquirido el producto o la batería.

Aviso para los clientes: La siguiente información solo es válida para los equipos que se comercializan en países que aplican las directivas de la UE.

Este producto ha sido fabricado por, o en nombre de Sony Corporation, 1-7-1 Konan Minato-ku Tokyo, 108-0075 Japón. Las consultas relacionadas con la conformidad del producto basadas en la legislación de la Unión Europea deben dirigirse al representante autorizado, Sony Belgium, bijkantoor van Sony Europe Limited, Da Vincilaan 7-D1, 1935 Zaventem, Bélgica. Para cualquier asunto relacionado con el servicio o la garantía, por favor diríjase a la dirección indicada en los documentos de servicio o garantía adjuntados con el producto.

Por la presente, Sony Corp., manifiesta que este equipo cumple los requisitos esenciales y otras disposiciones relevantes de la Directiva 1999/5/EC. Para obtener más información, vaya a la siguiente dirección URL:
<http://www.compliance.sony.de/>



Este Home Theatre System está diseñado para la reproducción de sonido desde dispositivos conectados, la transmisión de música desde un smartphone compatible con NFC o un dispositivo BLUETOOTH.

Este equipo se ha probado y ha demostrado cumplir con los límites establecidos en la Normativa sobre Compatibilidad Electromagnética (EMC) cuando se utiliza un cable de conexión de una longitud inferior a 3 metros.

Derechos de autor y marcas comerciales

- Este sistema incorpora Dolby* Digital.
* Fabricado con la licencia de Dolby Laboratories.
Dolby y el símbolo de la doble D son marcas comerciales de Dolby Laboratories.
- La marca de palabra BLUETOOTH® y sus logotipos son marcas comerciales registradas de Bluetooth SIG, Inc. y todo uso que Sony Corporation haga de dichas marcas está sujeto a una licencia. Otras marcas comerciales y nombres comerciales pertenecen a sus respectivos propietarios.
- Este sistema incorpora la tecnología High-Definition Multimedia Interface (HDMI™).
Los términos HDMI y HDMI High-Definition Multimedia Interface, y el logotipo de HDMI son marcas comerciales o marcas comerciales registradas de HDMI Licensing LLC en Estados Unidos y otros países.

- N-Mark es una marca comercial o una marca comercial registrada de NFC Forum, Inc. en los Estados Unidos y en otros países.
- Android™ es una marca comercial de Google Inc.
- Google Play™ es una marca comercial de Google Inc.
- Tecnología de codificación de audio MPEG Layer-3 y patentes, bajo licencia de Fraunhofer IIS y Thomson.
- Windows Media es una marca comercial registrada o una marca comercial de Microsoft Corporation en los Estados Unidos y/o en otros países.
- Este producto está protegido por ciertos derechos de propiedad intelectual de Microsoft Corporation. El uso o distribución de dicha tecnología fuera de este producto está prohibida sin una licencia de Microsoft o de una subsidiaria autorizada de Microsoft.
- "BRAVIA" es una marca comercial de Sony Corporation.
- "ClearAudio+" es una marca comercial de Sony Corporation.
- "PlayStation" es una marca comercial registrada de Sony Computer Entertainment Inc.
- Apple, el logotipo de Apple, iPhone, iPod, iPod touch y Retina son marcas registradas de Apple Inc., registradas en Estados Unidos y otros países. App Store es una marca de servicio de Apple Inc.

"Made for iPod" y "Made for iPhone" significa que un accesorio electrónico ha sido diseñado específicamente para conectarse con iPod y iPhone. Respectivamente, ha sido certificado por el desarrollador para cumplir con los estándares de rendimiento de Apple. En ningún caso Apple se hace responsable de la operación de este dispositivo o de su cumplimiento con los estándares de regulación y seguridad. Por favor, tenga en cuenta que el uso de este accesorio con el iPod o iPhone puede afectar al rendimiento del wireless.

Modelos de iPod/iPhone compatibles

Los modelos de iPod/iPhone compatibles son los siguientes. Antes de utilizarlo con el sistema, actualice su iPod/iPhone con el software más reciente.

La tecnología BLUETOOTH funciona con:

- iPhone 6s Plus/iPhone 6s/
iPhone 6 Plus/iPhone 6/iPhone 5s/
iPhone 5c/iPhone 5
- iPod touch (sexta generación)/
iPod touch (quinta generación)

- ESTE PRODUCTO ESTÁ AUTORIZADO POR LA LICENCIA MPEG-4 VISUAL PATENT PORTFOLIO PARA EL USO PRIVADO Y SIN FINES COMERCIALES POR PARTE DE UN USUARIO PARA
 - (i) CODIFICAR VÍDEO DE CONFORMIDAD CON EL ESTÁNDAR VISUAL MPEG-4 ("MPEG-4 VIDEO")

—O BIEN—

(ii) DESCODIFICAR MPEG-4 VIDEO CODIFICADO POR ALGÚN CONSUMIDOR QUE REALIZA UNA ACTIVIDAD PERSONAL Y/O NO COMERCIAL U OBTENIDO DE UN PROVEEDOR DE VÍDEO AUTORIZADO PARA PROPORCIONAR MPEG-4 VIDEO.

NO SE CONCEDERÁ LICENCIA ALGUNA PARA NINGÚN OTRO USO, NI SE INTERPRETARÁ DE FORMA TÁCITA NINGÚN OTRO FIN. PARA OBTENER INFORMACIÓN ADICIONAL, INCLUIDA INFORMACIÓN SOBRE PROMOCIONES, INFORMACIÓN INTERNA Y SOBRE LICENCIAS, PÓNGASE EN CONTACTO CON MPEG LA, L.L.C.

[HTTP://WWW.MPEGLA.COM](http://WWW.MPEGLA.COM)

- Todas las otras marcas comerciales son marcas comerciales de sus respectivos propietarios.
- Otros nombres de sistema y de producto son normalmente marcas comerciales o marcas comerciales registradas de sus fabricantes. En este documento no se indican los símbolos TM y [®].

Acerca de este manual de instrucciones

- Este manual de instrucciones describe los controles del mando a distancia. También puede utilizar los controles del altavoz de graves si sus nombres son iguales o parecidos a los del mando a distancia.
- Algunas de las ilustraciones son representaciones de dibujos conceptuales que pueden diferir de la imagen real de los productos.
- El ajuste predeterminado aparece subrayado.
- El texto entre comillas ("--") se muestra en el visor del panel frontal.

Índice

Conexión ➔ Guía de inicio (documento separado)

Acerca de este manual de instrucciones	5
Guía de piezas y controles	7

Escucha

Escuchar sonido desde los dispositivos conectados	11
Reproducción desde un dispositivo USB	12

Ajuste del sonido

Disfrutar de efectos de sonidos	13
---------------------------------------	----

Funciones BLUETOOTH

Para escuchar música desde un dispositivo BLUETOOTH	14
Control del sistema mediante un smartphone o una tableta (SongPal)	16

Configuración y ajustes

Uso de la pantalla de configuración	17
---	----

Otras funciones

Uso de la función Control por HDMI	20
Uso de la función "BRAVIA" Sync	21
Ahorro de energía en el modo en espera	22
Montaje de la barra de altavoces y los altavoces de sonido envolvente en una pared	22
Funcionamiento del sistema con el mando a distancia ...	24
Ajuste del volumen del altavoz de graves	24

Información adicional

Precauciones	24
Solución de problemas	25
Tipos de archivos que se pueden reproducir	30
Formatos de audio admitidos	31
Especificaciones	31
Acerca de la comunicación BLUETOOTH	32

Guía de piezas y controles

Para más información, consulte las páginas indicadas entre paréntesis.

Altavoz de graves

Panel superior

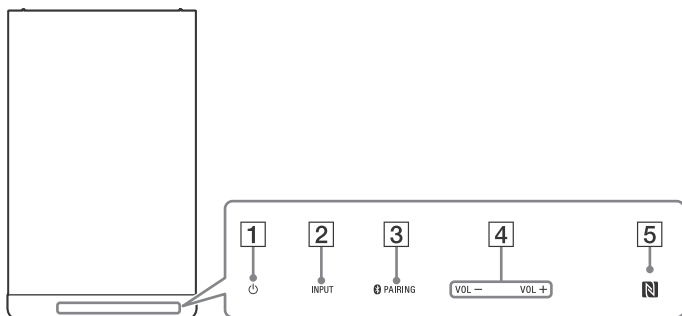

1 Tecla  (alimentación)

Enciende el sistema o ajusta el modo en espera.

2 Tecla INPUT

Permite seleccionar el dispositivo que se va a usar.

3 Tecla  PAIRING

4 Tecla VOL (volumen) +/-

5  (N-Mark) (página 15)

Coloque el dispositivo compatible con NFC cerca de esta indicación para activar la función NFC.

Acerca de las teclas

Las teclas funcionan cuando se tocan suavemente. No las pulse con demasiada fuerza.

Panel frontal

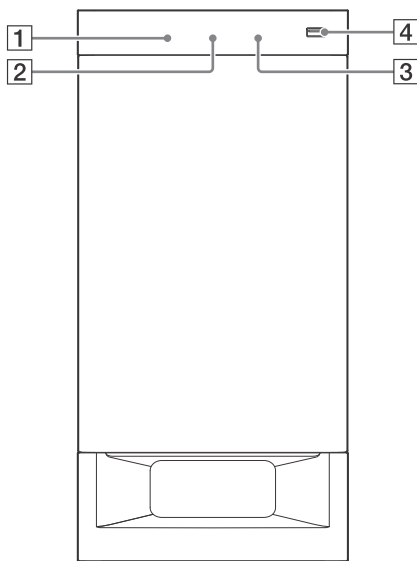

1 Sensor de mando a distancia
(página 24)

2 Visor del panel frontal

3 Indicador LED azul

Muestra el estado de BLUETOOTH de la siguiente manera.

Durante el emparejamiento BLUETOOTH	Parpadea rápidamente
-------------------------------------	----------------------

El sistema está intentando conectarse a un dispositivo BLUETOOTH	Parpadea
--	----------

El sistema ha establecido una conexión con un dispositivo BLUETOOTH	Se ilumina
---	------------

4 Puerto USB (página 12)

Panel posterior

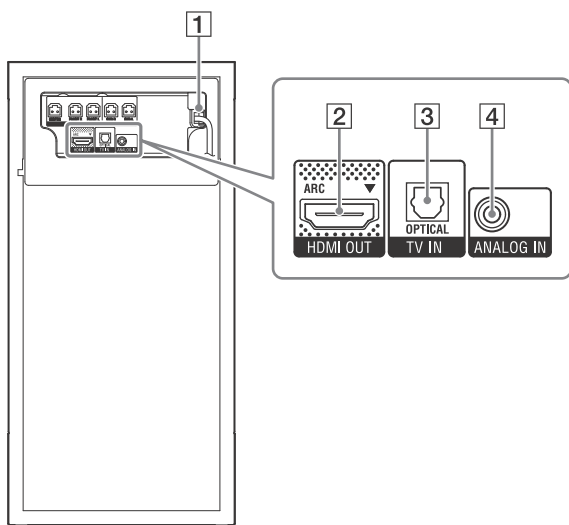

1 Cable de alimentación de ca

2 Toma HDMI OUT (ARC)

3 Toma TV IN (OPTICAL)

4 Toma ANALOG IN

Mando a distancia

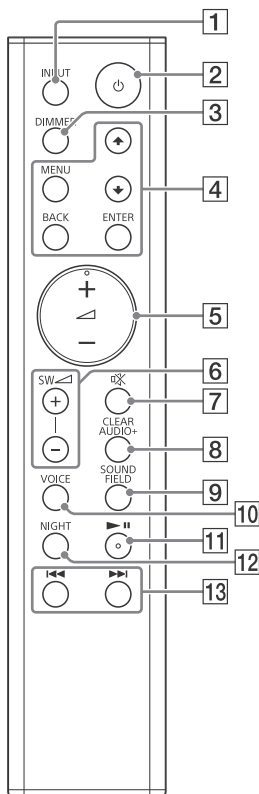

- 1 INPUT (página 11)**
2  **(alimentación)**
Enciende el sistema o ajusta el modo en espera.

- 3 DIMMER**
Ajusta el brillo del visor del panel frontal.
"BRIGHT" → "DARK" → "OFF"
• El visor del panel frontal se apaga cuando se selecciona "OFF". Se enciende automáticamente cuando pulsa algún botón y se vuelve a apagar cuando no utiliza el sistema durante varios segundos. Sin embargo, puede que en algunas ocasiones el visor del panel frontal no se apague. En este caso, el brillo del visor del panel frontal es el mismo que "DARK".

- 4 MENU**
Apaga o enciende el menú en el visor del panel frontal.





Seleccióna los elementos del menú.

ENTER

Introduce la selección.

BACK

Regresa a la visualización anterior.
Detiene la reproducción USB.

- 5**  **(volumen) +*/-**
Ajusta el volumen.
- 6** **SW**  **(volumen del altavoz de graves) +/- (página 24)**
Ajusta el volumen del sonido de graves.
- 7**  **(silenciamiento)**
Desactiva temporalmente el sonido.
- 8** **CLEARAUDIO+**
Seleccióna automáticamente la configuración de sonido adecuada para la fuente de sonido.
- 9** **SOUND FIELD (página 13)**
Seleccióna un modo de sonido.

- 10 VOICE (página 13)**
- 11 ►||* (reproducir/pausa)**
Pone en pausa o reanuda la reproducción.
- 12 NIGHT (página 13)**
- 13 ◀◀/▶▶ (anterior/siguiente/rebobinar/avanzar rápido)**
Pulse para seleccionar la pista o el archivo anterior/siguiente. Mantenga pulsado para buscar hacia atrás o hacia adelante.

* Los botones ►|| y ◀ + tienen un punto táctil. Utilice el punto táctil como referencia cuando use el mando a distancia.

Escucha

Escuchar sonido desde los dispositivos conectados

Pulse INPUT varias veces.

Cuando pulsa INPUT una vez, el dispositivo actual se muestra en el visor del panel frontal y, a continuación, cada vez que pulsa INPUT, el dispositivo cambia cíclicamente de la forma siguiente:

“TV” → “ANALOG” → “BT” → “USB”

“TV”

Dispositivo (televisor, etc.) que se conecta a la toma de TV IN (OPTICAL) o a un televisor compatible con la función Canal de Retorno de Audio que se conecta a la toma HDMI OUT (ARC)

“ANALOG”

Dispositivo (reproductor de soportes digitales, etc.) que se conecta a la toma ANALOG IN

“BT”

Dispositivo BLUETOOTH compatible con A2DP (página 14)

“USB”

Dispositivo USB que se conecta al puerto  (USB) (página 12)

Reproducción desde un dispositivo USB

Puede reproducir los archivos de música/vídeo* almacenados en un dispositivo USB conectado.

Para conocer los tipos de archivos que se pueden reproducir, vea "Tipos de archivos que se pueden reproducir" (página 30).

* Excepto para los modelos de Europa.

1 Conecte el dispositivo USB al puerto (USB).

Antes de realizar la conexión, consulte el manual de instrucciones del dispositivo USB.

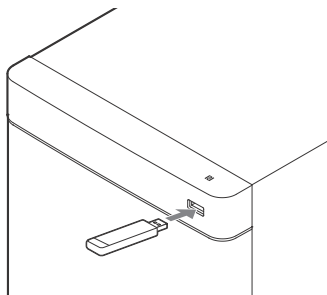



2 Pulse INPUT varias veces para seleccionar "USB".

La lista de contenido USB aparece en la pantalla del televisor.

3 Pulse / para seleccionar el contenido que desee y, a continuación, pulse ENTER.

El contenido seleccionado comienza a reproducirse.

4 Ajuste el volumen.

- Pulse  +/- para ajustar el volumen del sistema.
- Pulse SW  +/- para ajustar el volumen del altavoz de graves.

Nota

No extraiga el dispositivo USB mientras esté en funcionamiento. Para evitar que los datos se dañen o causar alguna avería al dispositivo USB, apague el sistema antes de extraer el dispositivo USB.

Información del dispositivo USB en la pantalla del televisor

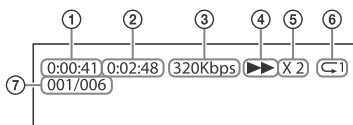

- ① Tiempo de reproducción
- ② Tiempo de reproducción total
- ③ Velocidad de bits
- ④ Estado de reproducción
- ⑤ Velocidad de rebobinado/avance rápido
- ⑥ Estado de la reproducción repetida
- ⑦ Índice de archivos seleccionados/ Total archivos en la carpeta

Notas

- Dependiendo de la fuente que se está reproduciendo, puede que no se visualice alguna información.
- Dependiendo del modo de reproducción, la información visualizada puede que sea diferente.

Ajuste del sonido

Disfrutar de efectos de sonidos

Puede disfrutar fácilmente de los campos de sonido preprogramados adaptados a los distintos tipos de fuentes de sonido.

Selección del campo de sonido

Pulse SOUND FIELD varias veces hasta que aparezca el campo de sonido que desee en el visor del panel frontal.

"CLEARAUDIO+"

Puede disfrutar del sonido con el campo de sonido recomendado por Sony. El campo de sonido se optimiza automáticamente conforme al contenido y la función de reproducción.

"MOVIE"

Los sonidos se reproducen con efectos de sonido envolvente y son realistas y potentes, ideales para las películas.

"MUSIC"

Los efectos de sonido se optimizan para escuchar música.

"SPORTS"

Los comentarios del locutor se escuchan con claridad, los gritos de los aficionados se escuchan como sonido envolvente y los sonidos son reales.

"GAME"

Los sonidos son potentes y realistas, ideales para los deportes.

"STANDARD"

Sonido que corresponde a cada fuente.

Sugerencia

También puede pulsar CLEARAUDIO+ para seleccionar "CLEARAUDIO+".

Uso de la función Modo de noche

Esta función es útil para ver películas a altas horas de la noche. Podrá escuchar los diálogos con claridad incluso con un nivel de volumen reducido.

Pulse NIGHT para seleccionar "N.ON". Para desactivar la función de Modo de noche, pulse NIGHT para seleccionar "N.OFF".

Uso de la función Voz nítida

Esta función permite que los diálogos se perciban con mayor claridad.

Pulse VOICE varias veces.

- "UP OFF": La función de Voz nítida está apagada.
- "UP 1": El rango del diálogo se amplía.
- "UP 2": El rango del diálogo se amplía y las partes del rango que son difíciles de percibir para los mayores de edad se potencian.

Funciones BLUETOOTH

Para escuchar música desde un dispositivo BLUETOOTH



Emparejamiento del sistema con un dispositivo BLUETOOTH

El emparejamiento es una operación en la que los dispositivos BLUETOOTH se registran previamente entre sí. Una vez concluida la operación de emparejamiento, ya no es necesario volver a ejecutarla.

1 Coloque el dispositivo BLUETOOTH a 1 metro de distancia del altavoz de graves.

2 Pulse **PAIRING** en el altavoz de graves.

El indicador LED azul parpadea rápidamente durante el emparejamiento BLUETOOTH.

3 Active la función BLUETOOTH y, a continuación, seleccione "HT-RT3" después de buscarlo en el dispositivo BLUETOOTH.

Realice este paso en el plazo de 5 minutos ya que, de lo contrario, el modo de emparejamiento se cancelará.

Cuando la conexión BLUETOOTH se ha establecido, el indicador LED azul se ilumina.

Notas

- Si se solicita una clave de paso en el dispositivo BLUETOOTH, introduzca "0000". Una clave de paso puede recibir otras denominaciones, como "código de paso", "código PIN", "número PIN" o "contraseña".
- Se pueden emparejar hasta 9 dispositivos BLUETOOTH. Si empareja un décimo dispositivo BLUETOOTH, el dispositivo conectado de mayor antigüedad será reemplazado por el nuevo.

Escuchar música desde el dispositivo emparejado

1 Active la función BLUETOOTH del dispositivo emparejado.

2 Pulse **INPUT** varias veces para seleccionar "BT".

El sistema se vuelve a conectar automáticamente al último dispositivo BLUETOOTH con el que se había conectado.

Cuando la conexión BLUETOOTH se ha establecido, el indicador LED azul se ilumina.

3 Inicie la reproducción desde el dispositivo BLUETOOTH.

4 Ajuste el volumen.

- Ajuste el volumen del dispositivo BLUETOOTH.
- Pulse \triangleleft +/- para ajustar el volumen del sistema.
- Pulse **SW** \triangleleft +/- para ajustar el volumen del altavoz de graves.

Notas

- Una vez conectados el sistema y el dispositivo BLUETOOTH, puede pulsar **▶||** y **◀◀/▶▶** para controlar la reproducción.

- Puede conectarse al sistema desde un dispositivo BLUETOOTH emparejado incluso cuando el sistema está en el modo en espera, si ha ajustado "BTSTB" en "ON" (página 19).
- La reproducción de audio en este sistema se puede retrasar con respecto a la del dispositivo BLUETOOTH debido a las características de la tecnología inalámbrica BLUETOOTH.

Sugerencia

Puede habilitar o inhabilitar el códec AAC del dispositivo BLUETOOTH (página 19).

Para desconectar el dispositivo BLUETOOTH

Realice alguna de las siguientes acciones.

- Pulse otra vez  PAIRING en el altavoz de graves.
- Inhabilite la función BLUETOOTH en el dispositivo BLUETOOTH.
- Apague el sistema o el dispositivo BLUETOOTH.

Conexión a un dispositivo remoto mediante una función de escucha de un toque (NFC)

NFC (Near Field Communication) es una tecnología que habilita la comunicación inalámbrica de corto alcance entre varios dispositivos.

Cuando un dispositivo remoto compatible con NFC se coloca cerca del distintivo N-Mark en el altavoz de graves, el sistema y el dispositivo remoto empiezan el proceso de emparejamiento y la conexión BLUETOOTH automáticamente.

Dispositivos remotos compatibles

Dispositivos remotos con una función NFC integrada
(Sistema operativo: Android 2.3.3 o posterior, salvo Android 3.x)

Notas

- El sistema solo puede reconocer y conectarse a la vez a un dispositivo remoto compatible con NFC.
- Dependiendo del dispositivo remoto, deberá realizar de forma anticipada los pasos siguientes en su dispositivo remoto.
 - Encienda la función NFC. Para obtener más información, consulte el manual de instrucciones del dispositivo remoto.
 - Si el sistema operativo del dispositivo remoto es anterior a la versión 4.1.x de Android, descargue e inicie la aplicación "NFC Easy Connect". "NFC Easy Connect" es una aplicación gratuita para los dispositivos remotos Android que se puede obtener de Google Play. (Puede que la aplicación no esté disponible en algunos países o regiones.)

- 1 **Sujete el dispositivo remoto cerca de N-Mark en el altavoz de graves hasta que el dispositivo remoto vibre.**

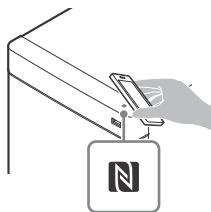

Siga las instrucciones que se visualizan en la pantalla del dispositivo remoto y complete el procedimiento de conexión BLUETOOTH.

Cuando la conexión BLUETOOTH se ha establecido, el indicador LED azul se ilumina.

2 Inicie la reproducción del origen de audio en el dispositivo remoto.

Para obtener más información sobre las operaciones de reproducción, consulte el manual de instrucciones del dispositivo remoto.

3 Ajuste el volumen.

- Ajuste el volumen del dispositivo BLUETOOTH.
- Pulse \triangleleft +/- para ajustar el volumen del sistema.
- Pulse SW \triangleleft +/- para ajustar el volumen del altavoz de graves.

Sugerencia

Si el emparejamiento y la conexión BLUETOOTH han fallado, realice lo siguiente.

- Sujete de nuevo el dispositivo remoto cerca del distintivo N-Mark en el altavoz de graves.
- Quite la funda del dispositivo remoto si utiliza una funda para dispositivo remoto a la venta comercialmente.
- Vuelva a iniciar la aplicación "NFC Easy Connect".

Para detener la reproducción mediante la función de un toque

Sujete de nuevo el dispositivo remoto cerca del distintivo N-Mark en el altavoz de graves.



Control del sistema mediante un smartphone o una tableta (SongPal)

SongPal es una aplicación dedicada para controlar mediante un smartphone o una tableta los dispositivos de audio compatibles con SongPal fabricados por Sony. Busque SongPal en Google Play o en App Store y descárguela en su smartphone o tableta.

SongPal le permite:

- cambiar las opciones de configuración más frecuentes, seleccionar la entrada del sistema y ajustar el volumen.
- disfrutar con el sistema del contenido de música almacenado en un smartphone.
- disfrutar de la música visualmente con el visor de su smartphone.

Notas

- SongPal utiliza la función BLUETOOTH del sistema.
- Las especificaciones y el diseño de la pantalla de SongPal están sujetos a cambios sin previo aviso.

Uso de SongPal

- 1 Descargue gratis la aplicación SongPal al dispositivo remoto.
- 2 Conecte el sistema y el dispositivo remoto mediante la conexión BLUETOOTH (página 14).
- 3 Inicie SongPal.
- 4 Siga las instrucciones que aparecen en la pantalla de SongPal.

Uso de la pantalla de configuración

El menú le permite ajustar los siguientes elementos.

Los ajustes que realice se conservan aunque desconecte el cable de alimentación de ca.

- 1 Pulse **MENU** para activar el menú en el visor del panel frontal.
- 2 Pulse **BACK/▲/▼/ENTER** varias veces para seleccionar el elemento y pulse **ENTER** para seleccionar el ajuste que desee.
- 3 Pulse **MENU** para desactivar el menú.

Lista de menús

Los ajustes predeterminados aparecen subrayados.

Elementos de menú	Función
"LVL >" (Nivel)	"SUR.L"/"SUR.R" (Nivel del altavoz envolvente izquierdo/derecho)
	"0,0 dB": Ajusta el nivel de sonido de los altavoces de sonido envolvente de -6,0 dB a +6,0 dB (intervalo de 0,5 dB).
	Nota Asegúrese de ajustar "TTONE" en "ON" para realizar un ajuste fácil.
"ATT" (Ajustes de atenuación – Analogico)	Se puede producir distorsión al escuchar un dispositivo conectado a la toma ANALOG IN. Para evitar la distorsión, puede atenuar el nivel de entrada en el sistema. <ul style="list-style-type: none"> • "ON": Atenúa el nivel de entrada. Con este valor el nivel de salida se reduce. • "OFF": Nivel de entrada normal.
"DRC" (Control de rango dinámico)	Útil para ver películas a bajo volumen. DRC se aplica a fuentes de Dolby Digital. <ul style="list-style-type: none"> • "ON": Comprime el sonido de acuerdo con la información incluida en el contenido. • "OFF": El sonido no se comprime.
"TTONE" (Tono de prueba)	<ul style="list-style-type: none"> • "ON": El tono de prueba se emite por cada altavoz en una secuencia. • "OFF": Desactiva el tono de prueba.

Elementos de menú	Función	
"SPK >" (Altavoz)	"PLACE" (Ubicación de los altavoces)	<ul style="list-style-type: none"> • "STDRD": Seleccione este ajuste si instala la barra de altavoces y los altavoces de sonido envolvente en la posición estándar. • "FRONT": Seleccione este ajuste si instala la barra de altavoces y los altavoces de sonido envolvente en la posición frontal.
	"SUR.L"/"SUR.R" (Distancia del altavoz envolvente izquierdo/derecho)	"3.0 M" : Ajusta la distancia desde la posición de escucha y los altavoces de sonido envolvente de 1,0 metros a 6,0 metros.
"AUD >" (Audio)	"DUAL" (Mono dual)	<p>Puede disfrutar de sonido de difusión Multiplex cuando el sistema recibe una señal de difusión multiplex Dolby Digital.</p> <ul style="list-style-type: none"> • "M/S": Se emitirá el sonido mezclado tanto del idioma principal como de los subidiomas. • "MAIN": Se emitirá el sonido del idioma principal. • "SUB": Se emitirá el sonido del idioma secundario.
	"TV AU" (Audio del televisor)	<ul style="list-style-type: none"> • "AUTO": Seleccione este ajuste cuando el sistema esté conectado a una toma HDMI (ARC) de un televisor con un cable HDMI. • "OPT": Seleccione este ajuste cuando el sistema esté conectado a un televisor con el cable digital óptico.
	"EFACT" (Efecto de sonido)	<ul style="list-style-type: none"> • "ON": Se reproduce el sonido del campo de sonido seleccionado. Se recomienda que utilice este ajuste. • "OFF": La fuente de entrada se combina para 2 canales.
	"STRM" (Transmisión)	Muestra la información de transmisión de audio actual. Consulte la página 31 para obtener información sobre los formatos de audio admitidos.
"HDMI >"	"CTRL" (Control por HDMI)	<ul style="list-style-type: none"> • "ON": La función Control por HDMI está habilitada. Los dispositivos conectados con un cable HDMI pueden controlarse entre sí. • "OFF": Desactivado.
	"TVSTB" (En espera enlazado con TV)	<p>Esta función está disponible cuando "CTRL" se ajusta en "ON".</p> <ul style="list-style-type: none"> • "AUTO": Si la entrada del sistema es "TV", el sistema se apaga automáticamente cuando el televisor se apaga. • "ON": El sistema se apaga automáticamente cuando el televisor se apaga independientemente de la entrada. • "OFF": El sistema no se apaga cuando el televisor se apaga.
	"COLOR" (Color HDMI)	<ul style="list-style-type: none"> • "AUTO": Detecta automáticamente el tipo de dispositivo externo y cambia al ajuste de color correspondiente. • "YCBCR": Emite señales de video YCbCr. • "RGB": Emite señales de video RGB.

Elementos de menú	Función
"BT >" (BLUETOOTH)	"BTAAC" (Codificación de audio avanzada BLUETOOTH) <ul style="list-style-type: none"> • Puede ajustar si el sistema utiliza o no AAC a través de BLUETOOTH. • "ON": Habilita el códec AAC. • "OFF": Inhabilita el códec AAC.
	Nota Si cambia el ajuste "BTAAC" cuando hay un dispositivo BLUETOOTH conectado, el ajuste del códec se reflejará en la siguiente conexión.
"BTSTB" (BLUETOOTH en espera)	Cuando el sistema tiene información de emparejamiento, el sistema se encuentra en modo en espera BLUETOOTH aunque esté apagado. <ul style="list-style-type: none"> • "ON": El modo en espera BLUETOOTH está habilitado. • "OFF": El modo en espera BLUETOOTH está inhabilitado.
"INFO" (Información de dispositivo BLUETOOTH)	El nombre y la dirección del dispositivo BLUETOOTH detectado se muestra en el visor del panel frontal. "NO DEVICE" aparece si el sistema no está conectado a un dispositivo BLUETOOTH.
"USB >"	"REPT" (Modo de reproducción) <ul style="list-style-type: none"> • "NONE": Reproduce todas las pistas. • "ONE": Repite una pista. • "FLDER": Repite todas las pistas de una carpeta. • "RANDM": Repite aleatoriamente todas las pistas de una carpeta. • "ALL": Repite todas las pistas.
"SYS >" (Sistema)	"ASTBY" (Modo en espera automática) <ul style="list-style-type: none"> • "ON": Activa la función en espera automática. Si no utiliza el sistema durante 20 minutos, este entra automáticamente en el modo en espera. • "OFF": Desactivado.
"VER" (Versión)	La información de versión del firmware actual se muestra en el visor del panel frontal.

Otras funciones

Uso de la función Control por HDMI

La conexión de un dispositivo, como pueda ser un televisor o un reproductor de Blu-ray Disc compatible con la función Control por HDMI* mediante un cable HDMI (Cable HDMI de alta velocidad, suministrado solo en determinadas zonas) le permite utilizar fácilmente el dispositivo desde el mando a distancia del televisor. Las siguientes funciones se pueden usar con la función Control por HDMI.

- Función Apagado del sistema
- Función Control de audio del sistema
- Canal de Retorno de Audio
- Función Reproducción mediante una pulsación

* Control por HDMI es un estándar utilizado por CEC (Control de electrónica del consumidor) que permite a los dispositivos HDMI (High-Definition Multimedia Interface) controlarse entre sí.

Nota

Estas funciones pueden estar operativas con otros dispositivos además de los fabricados por Sony, aunque su funcionamiento no está garantizado.

Preparativos de uso de la función Control por HDMI

Ajuste "HDMI>" – "CTRL" en el sistema a "ON" (página 18). El ajuste predeterminado es "ON".
Habilite los ajustes de la función Control por HDMI para el televisor y otros dispositivos conectados al sistema.

Sugerencia

Si habilita la función Control por HDMI ("BRAVIA" Sync) cuando utiliza un televisor fabricado por Sony, la función Control por HDMI del sistema también se habilita automáticamente. Cuando los ajustes se han completado, "DONE" aparece en el visor del panel frontal.

Función Apagado del sistema

Cuando apague el televisor, el sistema se apagará automáticamente. Ajuste "HDMI>" – "TVSTB" en el sistema a "ON" o "AUTO" (página 18). El ajuste predeterminado es "AUTO".

Función Control de audio del sistema

Si enciende el sistema mientras mira el televisor, el sonido del televisor se emitirá desde los altavoces del sistema. El volumen del sistema se puede ajustar con el mando a distancia del televisor. Si la última vez que miró la televisión el sonido del televisor se emitió desde los altavoces del sistema, el sistema se encenderá automáticamente cuando vuelva a encender el televisor. Las operaciones también se pueden realizar desde el menú del televisor. Para obtener más información, consulte el manual de instrucciones de su televisor.

Notas

- El sonido solo se emite desde el televisor si se selecciona una entrada que no es "TV" cuando se utiliza la función Imagen gemela en el televisor. Cuando inhabilite la función Imagen gemela, el sonido se emite desde el sistema.

- Dependiendo del televisor, el número correspondiente al nivel de volumen del sistema se visualiza en la pantalla del televisor. El número de volumen visualizado en el televisor puede diferir del número que aparece en el visor del panel frontal del sistema.
- Dependiendo de los ajustes del televisor, puede que la función Control de audio del sistema no esté disponible. Para obtener más información, consulte el manual de instrucciones de su televisor.

Canal de Retorno de Audio

Si el sistema está conectado a una toma HDMI IN del televisor compatible con Canal de Retorno de Audio, el sonido del televisor se puede escuchar desde los altavoces del sistema sin conectar un cable digital óptico.

En el sistema, ajuste "AUD >" - "TV AU" a "AUTO" (página 18). El ajuste predeterminado es "AUTO".

Nota

Si el televisor no es compatible con Canal de Retorno de Audio, se debe conectar un cable digital óptico (consulte la Guía de inicio suministrada).

Función Reproducción mediante una pulsación

Cuando se reproduce contenido en un dispositivo (reproductor de Blu-ray Disc, "PlayStation®4", etc.) que está conectado al televisor, el sistema y el televisor se encienden automáticamente, la entrada del sistema cambia a la entrada del televisor y el sonido se emite desde los altavoces del sistema.

Notas

- Si la última vez que estaba viendo la televisión el sonido del televisor se emitía desde los altavoces del televisor, el sistema no se enciende y el sonido y la imagen se emiten desde el televisor aunque se reproduzca el contenido del dispositivo.
- Dependiendo del televisor, puede que la parte inicial del contenido que se está reproduciendo no se reproduzca correctamente.

Uso de la función "BRAVIA" Sync

Además de la función Control por HDMI, también puede usar la siguiente función en los dispositivos compatibles con la función "BRAVIA" Sync.

- Función Selección de escena

Nota

Esta función es propiedad de Sony. Esta función no está operativa con los productos no fabricados por Sony.

Función Selección de escena

El campo de sonido del sistema cambia automáticamente según los ajustes de la función Selección de escena o Modo de sonido del televisor. Para obtener más información, consulte el manual de instrucciones de su televisor. Ajuste el campo de sonido en "CLEARAUDIO+" (página 13).

Notas sobre las conexiones HDMI

- Utilice un cable HDMI de alta velocidad. Si utiliza un cable HDMI estándar, es posible que el contenido 1080p no se visualice correctamente.

- Utilice un cable autorizado para el uso con HDMI.
Utilice un cable HDMI de alta velocidad de Sony con el logo del tipo de cable.
- No es recomendable utilizar un cable de conversión HDMI-DVI.
- Si una imagen no es buena o algún equipo conectado mediante el cable HDMI no emite sonido, compruebe la configuración del equipo conectado.
- Es posible que el equipo conectado elimine las señales de audio (frecuencia de muestreo, longitud de bits, etc.) que se transmiten a través de una toma HDMI.
- Es posible que el sonido se interrumpa al cambiar la frecuencia de muestreo o el número de canales de las señales de salida de audio del equipo de reproducción.
- Si el equipo conectado no es compatible con la tecnología de protección de los derechos de autor (HDCP), es posible que la imagen y/o el sonido de la toma HDMI OUT aparezcan distorsionados o no se emitan. En tal caso, compruebe las especificaciones del equipo conectado.

Ahorro de energía en el modo en espera

Compruebe si ha realizado los siguientes ajustes:

- “CTRL” en “HDMI>” está ajustado en “OFF” (página 18).
- “BTSTB” en “BT >” está ajustado en “OFF” (página 19).

Montaje de la barra de altavoces y los altavoces de sonido envolvente en una pared

Puede montar la barra de altavoces y los altavoces de sonido envolvente en una pared.

Notas

- Prepare unos tornillos adecuados (no suministrados) para el tipo de material y solidez de la pared. Puesto que las paredes de paneles de yeso son especialmente frágiles, fije los tornillos firmemente a la viga. Instale los altavoces en una pared lisa y vertical que incluya algún tipo de refuerzo.
- Subcontrate la instalación a un distribuidor Sony o a un contratista autorizado y preste una atención especial a la seguridad durante la instalación.
- Sony no se hace responsable de los accidentes o daños provocados por una instalación incorrecta, una pared de solidez insuficiente, un montaje inadecuado de los tornillos, catástrofes naturales, etc.

- 1** Utilice unos tornillos (no suministrados) adecuados para los orificios de la parte posterior de la barra de altavoces o de los altavoces de sonido envolvente.

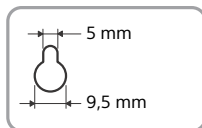
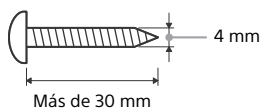

Orificio en la parte posterior de los altavoces

- 2** **Apretete los tornillos a la pared.**
El tornillo debería sobresalir como se muestra en la ilustración.

Para la barra de altavoces

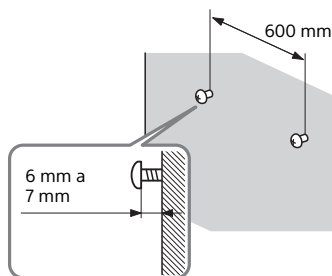

Para los altavoces de sonido envolvente

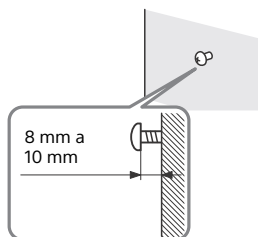

- 3** **Cuelgue la barra de altavoces o los altavoces de sonido envolvente en los tornillos.**

Alinee los orificios en la parte posterior de los altavoces con los tornillos.

Para la barra de altavoces

Cuelgue la barra de altavoces en los dos tornillos.

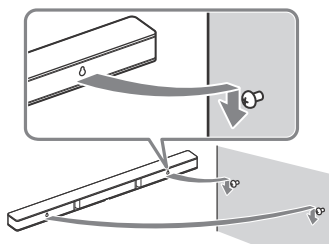

Para los altavoces de sonido envolvente

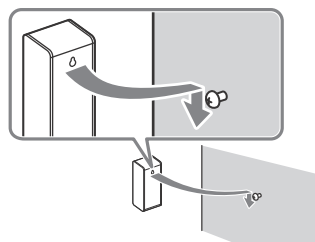

Funcionamiento del sistema con el mando a distancia

Apunte el mando a distancia al sensor del mando a distancia del altavoz de graves.

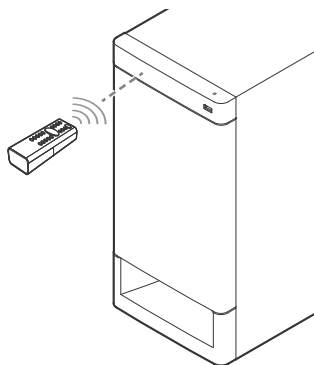

Ajuste del volumen del altavoz de graves

El altavoz de graves está diseñado para la reproducción de sonidos graves o de baja frecuencia.

Pulse SW \triangleleft +/- para ajustar el volumen del altavoz de graves.

Nota

Si la fuente de entrada no contiene una gran cantidad de sonidos graves, como sucede con los programas de televisión, puede que el sonido del altavoz de graves sea poco audible.

Información adicional

Precauciones

Seguridad

- Si cae algún objeto o líquido en el sistema, desenchufe el sistema y deje que personal cualificado lo inspeccione antes de seguir utilizándolo.
- No toque el cable de alimentación de ca con las manos mojadas. Si lo hace, podría sufrir una descarga eléctrica.
- No intente subir a la barra de altavoces, al altavoz de graves ni a los altavoces de sonido envolvente, ya que podría caer y lastimarse o provocar daños en el sistema.

Fuentes de alimentación

- Antes de utilizar el sistema, compruebe que la tensión de funcionamiento del receptor es idéntica a la tensión del suministro eléctrico local. La tensión de funcionamiento figura en la placa de características de la parte posterior del altavoz de graves.
- Si no va a utilizar el sistema por un periodo largo de tiempo, asegúrese de desenchufarlo de la toma de corriente de la pared. Para desenchufar el cable de alimentación de ca, tire del enchufe y no del cable.
- El cable de alimentación de ca debe ser sustituido únicamente en un taller de servicio cualificado.

Acumulación de calor

Aunque el sistema se caliente durante el funcionamiento, esto no indica una anomalía.

Si utiliza continuamente este sistema a un volumen elevado, la temperatura del sistema aumenta considerablemente. Para evitar quemaduras, no toque el sistema.

Colocación

- Coloque el sistema en un lugar donde haya buena ventilación para evitar que se acumule calor y prolongar la vida útil del sistema.
- No coloque el sistema cerca de fuentes de calor, ni en lugares expuestos a la luz solar directa, a polvo excesivo o a impactos mecánicos.
- No coloque la barra de altavoces, el altavoz de graves y los altavoces de sonido envolvente sobre una superficie blanda (alfombras, mantas, etc.) ni ponga ningún objeto en la parte trasera de la barra de altavoces, el altavoz de graves y los altavoces de sonido envolvente que pueda bloquear los orificios de ventilación y provocar problemas de funcionamiento.
- Si el sistema se utiliza en combinación con un televisor, una videograbadora o una pletina de casete, podría producirse ruido y la calidad de la imagen podría verse afectada. En tal caso, aparte el sistema del televisor, la videograbadora o la pletina de casete.
- Tenga precaución si coloca el sistema sobre superficies que tengan un tratamiento especial (con cera, aceite, abrillantador, etc.), ya que pueden aparecer manchas o decoloración en la superficie.
- Procure no lastimarse con las esquinas de la barra de altavoces, el altavoz de graves y los altavoces de sonido envolvente.
- Deje como mínimo 3 cm de espacio debajo de la barra de altavoces y los altavoces de sonido envolvente cuando los cuelgue en una pared.

Funcionamiento

Antes de conectar otro equipo, asegúrese de apagar y desenchufar el sistema.

Si detecta irregularidades de color en la pantalla de un televisor cercano

Se pueden detectar irregularidades de color en determinados tipos de televisor.

- Si se detectan irregularidades de color... Apague el televisor y vuelva a encenderlo al cabo de 15 o 30 minutos.
- Si se siguen detectando irregularidades de color... Coloque el sistema lejos del televisor.

Limpieza

Limpie el sistema con un paño suave y seco. No utilice estropajos abrasivos, polvo desengrasante ni disolventes, como alcohol o bencina.

Si tiene alguna pregunta o hay algún problema que afecta a su sistema, póngase en contacto con el distribuidor de Sony más cercano.

Solución de problemas

Si experimenta los problemas siguientes mientras utiliza el sistema, consulte esta guía de solución de problemas para intentar resolverlos antes de solicitar una reparación. Si no puede solucionar algún problema, póngase en contacto con el distribuidor de Sony más cercano.

General

El sistema no se enciende.

- Compruebe que el cable de alimentación de ca esté correctamente conectado.

El sistema no funciona correctamente.

- Desconecte el cable de alimentación de ca de la toma de corriente y vuelva a enchufarlo al cabo de unos minutos.

El sistema se apaga automáticamente.

- La función en espera automática está funcionando. Ajuste "ASTBY" en "SYS >" como "OFF" (página 19).

El sistema no se enciende aunque el televisor se encienda.

- Ajuste "HDMI>" – "CTRL" en "ON" (página 18). El televisor es compatible con la función Control por HDMI (página 20). Para obtener más información, consulte el manual de instrucciones de su televisor.
- Compruebe los ajustes del altavoz del televisor. La alimentación del sistema sincroniza los ajustes del altavoz del televisor. Para obtener más información, consulte el manual de instrucciones de su televisor.
- Si la vez anterior el sonido se ha emitido desde los altavoces del televisor, el sistema no se enciende aunque el televisor se encienda.

El sistema se apaga cuando el televisor se apaga.

- Compruebe el ajuste de "HDMI>" – "TVSTB" (página 18). Cuando "TVSTB" se ajusta a "ON", el sistema se apaga automáticamente cuando el televisor se apaga independientemente de la entrada.

El sistema no se apaga aunque el televisor se apague.

- Compruebe el ajuste de "HDMI>" – "TVSTB" (página 18). Para que el sistema se apague automáticamente independientemente del momento en que apague el televisor, ajuste "TVSTB" a "ON". El televisor es compatible con la función Control por HDMI (página 20). Para obtener más información, consulte el manual de instrucciones de su televisor.

Sonido

El sistema no emite ningún sonido del televisor.

- Compruebe el tipo y la conexión del cable HDMI, el cable digital óptico o el cable de audio analógico que está conectado al sistema y al televisor (consulte la Guía de inicio suministrada).
- Cuando el sistema está conectado a un Canal de Retorno de Audio, asegúrese de que el sistema esté conectado a una toma de entrada HDMI compatible con ARC del televisor (consulte la Guía de inicio suministrada). Si sigue sin emitirse sonido, o si el sonido se interrumpe, conecte un cable digital óptico (suministrado solo en determinadas zonas) y ajuste "AUD >" – "TV AU" en "OPT" (página 18).
- Si su televisor no es compatible con Canal de Retorno de Audio, el sonido del televisor no se emitirá desde el sistema aunque el sistema se conecte a la toma de entrada HDMI del televisor. Para emitir el sonido del televisor desde el sistema, conecte el cable digital óptico (suministrado solo en determinadas zonas) (consulte la Guía de inicio suministrada).
- Si no se emite sonido desde el sistema aunque el sistema y el televisor estén conectados mediante un cable digital óptico o si el televisor no tiene una toma de salida de sonido digital óptico, conecte un cable de audio analógico (no suministrado) y cambie la entrada del sistema a "ANALOG" (página 11).
- Cambie la entrada del sistema a "TV" (página 11).
- Aumente el volumen en el sistema o cancele el silencio.

- Dependiendo del orden en que conecte el televisor y el sistema, puede que el sistema quede silenciado y que "MUTING" se muestre en el visor del panel frontal del sistema. Si esto ocurre, encienda primero el televisor y luego el sistema.
- Ajuste la configuración de los altavoces del televisor (BRAVIA) a Sistema de audio. Consulte el manual de instrucciones del televisor para saber cómo se configura el televisor.
- Dependiendo del televisor y de la fuente de reproducción, es posible que el sistema no emita sonido. Ajuste la configuración del formato de audio del televisor en "PCM". Para obtener más información, consulte el manual de instrucciones de su televisor.

El sonido se emite tanto desde el sistema como desde el televisor.

- Silencie el sonido del sistema o del televisor.

No hay sonido o únicamente se escucha un sonido muy bajo a través del altavoz de graves.

- Asegúrese de que el cable de alimentación de ca del altavoz de graves esté conectado correctamente (consulte la Guía de inicio suministrada).
- Pulse SW \triangleleft + para subir el volumen del altavoz de graves (páginas 10, 24).
- El altavoz de graves se utiliza para reproducir sonidos graves. En el caso de las fuentes de entrada que contienen muy pocos componentes de sonidos graves (por ejemplo, un programa de televisión), el sonido del altavoz de graves puede resultar difícil de escuchar.

- Cuando reproduce contenido compatible con la tecnología de protección de los derechos de autor (HDCP), no se emite desde el altavoz de graves.

No se percibe desde el sistema ningún sonido o bien se percibe un sonido muy bajo del dispositivo conectado al sistema.

- Pulse \triangleleft + y compruebe el nivel de volumen (página 10).
- Pulse \times o \triangleleft + para cancelar la función de silencio (página 10).
- Asegúrese de que la fuente de entrada esté correctamente seleccionada. Para probar otras fuentes de entrada, pulse INPUT varias veces seguidas (página 11).
- Compruebe que todos los cables del sistema y del dispositivo conectado estén bien insertados.
- Dependiendo del formato de audio, puede que no se emita sonido. Asegúrese de que el formato de audio sea compatible con el sistema (página 31).

No hay sonido o únicamente se escucha un sonido muy bajo desde los altavoces de sonido envolvente.

- Asegúrese de que el cable de los altavoces de sonido envolvente esté conectado correctamente al altavoz de graves (consulte la Guía de inicio suministrada).
- El sonido multicanal que no se ha grabado como sonido envolvente no se emite desde los altavoces de sonido envolvente.
- Si desea emitir sonido de 2 canales desde los altavoces de sonido envolvente, pulse CLEARAUDIO+ y configure el ajuste del campo de sonido en "CLEARAUDIO+".
- Dependiendo de la fuente de sonido, puede que el sonido de los altavoces de sonido envolvente se haya grabado con un efecto de sonido suave.

No se puede obtener el efecto de sonido envolvente.

- Dependiendo de la señal de entrada y el ajuste del campo de sonido, puede que el procesamiento del sonido envolvente no funcione eficazmente. El efecto de sonido puede ser sutil, dependiendo del programa o disco.
- Para reproducir audio multicanal, compruebe el ajuste de salida de audio digital en el dispositivo conectado al sistema. Para obtener más información, consulte el manual de instrucciones suministrado con el dispositivo conectado.

Dispositivo USB

No se reconoce el dispositivo USB.

- Pruebe lo siguiente:
 - ① Apague el sistema.
 - ② Suprima y vuelva a conectar el dispositivo USB.
 - ③ Encienda el sistema.
- Asegúrese de que el dispositivo USB esté correctamente conectado al puerto  (USB).
- Compruebe si el dispositivo USB o algún cable están dañados.
- Compruebe si el dispositivo USB está encendido.
- Si el dispositivo USB está conectado a través de un concentrador USB, desconéctelo y conéctelo directamente al altavoz de graves.

Dispositivo BLUETOOTH

No se puede completar la conexión BLUETOOTH.

- Asegúrese de que el indicador LED azul esté encendido (página 8).
- Compruebe que el dispositivo BLUETOOTH que se va a conectar está encendido y que la función BLUETOOTH está habilitada.
- Acerque el dispositivo BLUETOOTH al altavoz de graves.
- Vuelva a emparejar este sistema y el dispositivo BLUETOOTH. Puede que primero deba cancelar el emparejamiento con el sistema desde su dispositivo BLUETOOTH.

No se puede realizar el emparejamiento.

- Acerque el dispositivo BLUETOOTH al altavoz de graves.
- Asegúrese de que este sistema no sufra interferencias procedentes de un equipo de LAN inalámbrica, otros dispositivos inalámbricos de 2,4 GHz o un horno microondas. Si un dispositivo que genera radiación electromagnética se encuentra en las inmediaciones, aléjelo de este sistema.
- El emparejamiento no será posible si cerca del sistema hay otros dispositivos BLUETOOTH. En tal caso, apague los otros dispositivos BLUETOOTH.

No se emite ningún sonido desde el dispositivo BLUETOOTH conectado.

- Asegúrese de que el indicador LED azul esté encendido (página 8).
- Acerque el dispositivo BLUETOOTH al altavoz de graves.

- Si hay presente un dispositivo que genera radiaciones electromagnéticas, como un equipo de LAN inalámbrica, otros dispositivos BLUETOOTH o un horno microondas en las inmediaciones, aléjelos de este sistema.
- Quite cualquier obstáculo entre este sistema y el dispositivo BLUETOOTH o aleje este sistema del obstáculo.
- Vuelva a colocar en su posición el dispositivo BLUETOOTH conectado.
- Intente cambiar la frecuencia inalámbrica del enrutador Wi-Fi, el ordenador, etc. a la banda de 5 GHz.
- Suba el volumen en el dispositivo BLUETOOTH conectado.

El sonido no está sincronizado con la imagen.

- Cuando vea películas, puede que el sonido se escuche con un ligero retraso con respecto a la imagen.

Mando a distancia

El mando a distancia no funciona.

- Apunte el mando a distancia al sensor del mando a distancia del altavoz de graves (páginas 8, 24).
- Quite cualquier obstáculo que haya en la trayectoria entre el mando a distancia y el altavoz de graves.
- Sustituya las dos pilas del mando a distancia con otras nuevas, si tienen poca carga.
- Asegúrese de pulsar el botón correcto en el mando a distancia.

El mando a distancia del televisor no funciona.

- Instale el sistema de modo que no obstruya el sensor del mando a distancia del televisor.

Otros

La función Control por HDMI no funciona correctamente.

- Compruebe la conexión con el sistema (consulte la Guía de inicio suministrada).
- Habilite la función Control por HDMI en el televisor. Para obtener más información, consulte el manual de instrucciones de su televisor.
- Espere unos instantes y, a continuación, vuelva a intentarlo. Si desenchufa el sistema, tardará un momento antes de poder realizar operaciones. Espere como mínimo 15 segundos y, a continuación, vuelva a intentarlo.
- Asegúrese de que los dispositivos conectados al sistema sean compatibles con la función Control por HDMI.
- Habilite la función Control por HDMI en los dispositivos conectados al sistema. Para obtener más información, consulte el manual de instrucciones del dispositivo.
- El tipo y el número de dispositivos que se puede controlar mediante la función Control por HDMI está limitado por el estándar HDMI CEC, tal y como se especifica a continuación:
 - Dispositivos de grabación (grabadora de Blu-ray Disc, grabadora de DVD, etc.): hasta 3 dispositivos
 - Dispositivos de reproducción (reproductor de Blu-ray Disc, reproductor de DVD, etc.): hasta 3 dispositivos
 - Dispositivos relacionados con el sintonizador: hasta 4 dispositivos
 - Sistema de audio (receptor/auriculares): hasta 1 dispositivo (usado por este sistema)

Si "PRTCT" se muestra en el visor del panel frontal del altavoz de graves.

- Pulse  para apagar el sistema. Después de que se apague la pantalla, desconecte el cable de alimentación de ca y, a continuación, compruebe que los orificios de ventilación del altavoz de graves no estén bloqueados.

El visor del panel frontal del altavoz de graves no está iluminado.

- Pulse DIMMER para ajustar el brillo en "BRIGHT" o "DARK", si estaba ajustado en "OFF" (página 10).

Los sensores del televisor no funcionan correctamente.

- El sistema puede bloquear algunos sensores (como el sensor de brillo) y el receptor del mando a distancia del televisor, o el "emisor de las gafas 3D (transmisión por infrarrojos)" de un televisor 3D compatible con el sistema de gafas 3D de infrarrojos o la comunicación inalámbrica. Aleje el sistema del televisor a una distancia que permita a estos componentes funcionar correctamente. Para saber dónde deben ubicarse los sensores y el receptor del mando a distancia, consulte el manual de instrucciones suministrado con el televisor.

Restablecer

Si el sistema sigue sin funcionar correctamente, restablezca el sistema de la siguiente manera. Para realizar esta operación, asegúrese de utilizar las teclas del altavoz de graves.

1 Mientras mantiene pulsado INPUT, toque VOL - y simultáneamente durante 5 segundos.

"RESET" aparece en el visor del panel frontal y los ajustes de menú y los campos de sonido, etc. regresan a su estado inicial.

2 Desconecte el cable de alimentación de ca.

Tipos de archivos que se pueden reproducir

Música

Códec	Extensión
MP3 (MPEG-1 Audio Layer III)	.mp3
AAC	.m4a, .mp4, .3gp
WMA9 Standard	.wma
LPCM	.wav

Vídeo*

Códec	Extensión
Xvid	.avi
MPEG4	.avi, .mp4, .3gp

* Excepto para los modelos de Europa

Notas

- Puede que algunos archivos no se reproduzcan dependiendo del formato de archivo, la codificación de archivo o el estado de la grabación.
- Puede que ciertos archivos editados en un PC no se reproduzcan.
- El sistema no reproduce archivos codificados, como DRM y Lossless.

- El sistema puede reconocer los siguientes archivos o carpetas en los dispositivos USB:
 - hasta 200 carpetas
 - hasta 150 archivos/carpetas en una sola capa
- Puede que algunos dispositivos USB no funcionen con este sistema.
- El sistema puede reconocer los dispositivos de Clase de almacenamiento masivo (MSC).

Formatos de audio admitidos

Los formatos de audio admitidos por este sistema son los siguientes.

- Dolby Digital
- LPCM de 2 canales
- AAC

Especificaciones

Altavoz de graves (SA-WRT3)

Sección del amplificador

SALIDA DE POTENCIA (nominal)

Frontal izq. + Frontal der.:

35 W + 35 W (a 2,5 ohm, 1 kHz,
1% distorsión armónica total)

SALIDA DE POTENCIA (referencia)

Frontal izq./Frontal der./Envolvente
izq./Envolvente der.:

65 W (por canal a 2,5 ohm, 1 kHz)

Central:

170 W (a 4 ohm, 1 kHz)

Altavoz de graves:

170 W (a 4 ohm, 1 kHz)

Entradas

USB

ANALOG IN

TV IN (OPTICAL)

Salida

HDMI OUT (ARC)

Sección de HDMI

Conector

Tipo A (19 clavijas)

Sección de USB

Puerto  (USB)

Tipo A

Sección de BLUETOOTH

Sistema de comunicación

Especificación BLUETOOTH versión 4.2

Salida

Especificación BLUETOOTH Power
Class 1

Alcance de comunicación máximo

Línea de visión aprox. 25 m¹⁾

Banda de frecuencia

Banda 2,4 GHz (2,4000 GHz –
2,4835 GHz)

Método de modulación

FHSS (Espectro ensanchado por salto
de frecuencia)

Perfiles BLUETOOTH compatibles²⁾

A2DP 1.2 (Perfil de distribución de
audio avanzado)

AVRCP 1.6 (Perfil de control remoto de
audio y vídeo)

Códex compatibles³⁾

SBC⁴⁾, AAC⁵⁾

Rango de transmisión (A2DP)

20 Hz – 20.000 Hz (Frecuencia de
muestreo de 32 kHz, 44,1 kHz, 48 kHz)

¹⁾ El rango actual varía en función de ciertos factores, como los obstáculos entre los dispositivos, los campos magnéticos alrededor de un horno microondas, la electricidad estática, un teléfono inalámbrico, la sensibilidad de la recepción, el rendimiento de la antena, el sistema operativo, la aplicación de software, etc.

²⁾ Los perfiles del estándar BLUETOOTH indican el objetivo de la comunicación BLUETOOTH entre dispositivos.

³⁾ Códec: Compresión de señal de audio y formato de conversión

⁴⁾ Códec de subbanda

⁵⁾ Codificación de audio avanzada

Sección del altavoz

Sistema de altavoces

Sistema de altavoz de graves, reflector de graves

Altavoz
Tipo cónico de 160 mm

General

Requisitos de alimentación
ca 220 V – 240 V, 50/60 Hz

Consumo de potencia
Encendido: 85 W
En espera: 0,5 W o menos (Modo de ahorro de energía)
(Cuando "CTRL" en "HDMI>" y "BTSTB" en "BT >" están ajustados en "OFF")
En espera: 2,8 W o menos⁶⁾
(Cuando "CTRL" en "HDMI>" o "BTSTB" en "BT >" está ajustado en "ON")

Dimensiones (an/al/prf) (aprox.)
190 mm × 392 mm × 315 mm

Peso (aprox.)
7,8 kg

⁶⁾El sistema entrará automáticamente en el modo de ahorro de energía cuando no exista una conexión HDMI ni un historial de emparejamiento BLUETOOTH, independientemente de los ajustes que haya realizado para "CTRL" en "HDMI>" y "BTSTB" en "BT >".

Barra de altavoces (SS-RT3)

Sección de altavoces frontal izq./ frontal der./central

Sistema de altavoces
Sistema de altavoces de rango completo, reflector de graves

Altavoz
Tipo cónico × 3 de 40 mm × 100 mm

Dimensiones (an/al/prf) (aprox.)
900 mm × 52 mm × 70 mm

Peso (aprox.)
2,1 kg

Altavoces de sonido envolvente (SS-SRT3)

Sistema de altavoces
Sistema de altavoces de rango completo, reflector de graves

Altavoz
Tipo cónico de 65 mm

Dimensiones (an/al/prf) (aprox.)
80 mm × 191 mm × 70 mm
(piezas salientes no incluidas)

Peso (aprox.)
0,75 kg

El diseño y las especificaciones están sujetos a cambios sin previo aviso.

Acerca de la comunicación BLUETOOTH

- Los dispositivos BLUETOOTH deben usarse aproximadamente a una distancia de 10 metros (separación libre de obstáculos). El alcance de comunicación efectiva puede ser menor en las siguientes condiciones.
 - Cuando una persona, objeto metálico, pared u otros obstáculos se encuentra entre los dispositivos conectados mediante BLUETOOTH
 - Lugares donde hay instalada una red LAN inalámbrica
 - Cerca de hornos microondas en funcionamiento
 - Lugares donde se producen otras ondas electromagnéticas
- Los dispositivos BLUETOOTH y un dispositivo LAN inalámbrico (IEEE 802.11b/g) utilizan la misma banda de frecuencia (2,4 GHz). Cuando utilice un dispositivo BLUETOOTH cerca de un dispositivo equipado con la función LAN inalámbrica, pueden producirse interferencias electromagnéticas. Esto puede provocar una reducción de la velocidad de transferencia de los datos, ruido o la imposibilidad de conectarse. Si esto sucediera, intente lo siguiente:
 - Utilice este sistema a una distancia mínima de 10 metros del dispositivo LAN inalámbrico.

- Apague el dispositivo LAN inalámbrico cuando utilice un dispositivo BLUETOOTH a menos de 10 metros.
- Instale este sistema y el dispositivo BLUETOOTH lo más cerca posible el uno del otro.
- Las ondas de radio emitidas por este sistema pueden interferir en el funcionamiento de algunos aparatos médicos.
Puesto que estas interferencias pueden provocar un mal funcionamiento, apague siempre este sistema y el dispositivo BLUETOOTH en los siguientes lugares:
 - Hospitales, trenes, aviones, gasolineras y en sitios donde pueda haber presencia de gases inflamables
 - Cerca de puertas automáticas o alarmas de incendios
- Este sistema admite funciones de seguridad que cumplen con la especificación BLUETOOTH para garantizar una conexión segura durante la conexión mediante tecnología BLUETOOTH. Sin embargo, puede que esta seguridad no sea suficiente dependiendo del contenido y otros factores, por lo que se recomienda una atención especial al establecer comunicaciones con tecnología BLUETOOTH.
- En ningún caso, Sony se responsabilizará de cualquier daño o pérdida como consecuencia de las posibles fugas de información que puedan producirse durante la comunicación con la tecnología BLUETOOTH.
- La comunicación BLUETOOTH no está necesariamente garantizada con todos los dispositivos BLUETOOTH que tengan el mismo perfil que este sistema.
- Los dispositivos BLUETOOTH conectados con este sistema deben cumplir con la especificación BLUETOOTH prescrita por Bluetooth SIG, Inc., y deben disponer de una certificación que lo acredite. Sin embargo, aunque un dispositivo cumpla con la especificación BLUETOOTH, se han dado casos en los que las características o especificaciones de un dispositivo BLUETOOTH no permitan la conexión, o que se produzcan métodos de control, visualización o funcionamiento inesperados.
- Dependiendo del dispositivo BLUETOOTH conectado con este sistema, el entorno de comunicación o las condiciones ambientales, puede producirse ruido o el audio puede emitirse entrecortado.

WARNUNG

Um Feuergefahr zu verringern, decken Sie die Lüftungsöffnungen des Geräts nicht mit Zeitungen, Tischdecken, Vorhängen usw. ab.

Setzen Sie das Gerät auch keinen offenen Flammen (z. B. brennenden Kerzen) aus.

Um Feuergefahr und die Gefahr eines elektrischen Schlags zu verringern, setzen Sie das Gerät keinem Tropf- oder Spritzwasser aus, und stellen Sie keine Gefäße mit Flüssigkeiten darin, wie z. B. Vasen, auf das Gerät.

Stellen Sie das Gerät nicht an einem beengten Ort, wie z. B. in einem Bücherregal oder einem Einbauschränk, auf.

Schützen Sie Akkus und Batterien bzw. Geräte mit eingelegten Akkus oder Batterien vor übermäßiger Hitze, wie z. B. direktem Sonnenlicht und Feuer.

Um Verletzungen zu vermeiden, muss dieses Gerät gemäß den Installationsanweisungen sicher in einem Regal aufgestellt oder am Boden bzw. an der Wand angebracht werden. Nur zur Verwendung in Innenräumen.

Info zu Stromquellen

- Das Gerät bleibt auch in ausgeschaltetem Zustand mit dem Stromnetz verbunden, solange das Netzkabel mit der Netzsteckdose verbunden ist.
- Schließen Sie das Gerät an eine leicht zugängliche Netzsteckdose an, da das Gerät mit dem Netzstecker vom Stromnetz getrennt wird. Sollten an dem Gerät irgendwelche Störungen auftreten, ziehen Sie sofort den Netzstecker aus der Netzsteckdose.

Empfohlene Kabel

Ordnungsgemäß abgeschirmte und geerdete Kabel und Anschlüsse müssen für die Verbindung zu Host-Computern und/oder Peripheriegeräten verwendet werden.

Für Produkte mit CE-Kennzeichnung

Die Gültigkeit der CE-Kennzeichnung ist auf lediglich die Länder beschränkt, in denen sie rechtlich durchgesetzt wird, vor allem in den Ländern des EWR (Europäischen Wirtschaftsraums).

Für Kunden in Europa



Entsorgung von gebrauchten Batterien und Akkus und gebrauchten elektrischen und elektronischen Geräten (anzuwenden in den Ländern der Europäischen Union und anderen europäischen Ländern mit einem separaten Sammelsystem für diese Produkte)

Das Symbol auf der Batterie/dem Akku, dem Produkt oder der Verpackung weist darauf hin, dass das Produkt oder die Batterie/der Akku nicht als normaler Haushaltsabfall zu behandeln sind. Ein zusätzliches chemisches Symbol Pb (Blei) oder Hg (Quecksilber) unter der durchgestrichenen Mülltonne bedeutet, dass die Batterie/der Akku einen Anteil von mehr als 0,0005% Quecksilber oder 0,004% Blei enthält.

Durch Ihren Beitrag zum korrekten Entsorgen des Produktes und der Batterie schützen Sie die Umwelt und die Gesundheit Ihrer Mitmenschen. Umwelt und Gesundheit werden durch falsches Entsorgen gefährdet. Materialrecycling hilft, den Verbrauch von Rohstoffen zu verringern.

Bei Produkten, die auf Grund ihrer Sicherheit, der Funktionalität oder als Sicherung vor Datenverlust eine ständige Verbindung zur eingebauten Batterie benötigen, sollte die Batterie nur durch qualifiziertes Servicepersonal ausgetauscht werden.

Um sicherzustellen, dass das Produkt und die Batterie korrekt entsorgt werden, geben Sie das Produkt zwecks Entsorgung an einer Annahmestelle für das Recycling von elektrischen und elektronischen Geräten ab.

Für alle anderen Batterien entnehmen Sie die Batterie bitte entsprechend dem Kapitel über die sichere Entfernung der Batterie. Geben Sie die Batterie an einer Annahmestelle für das Recycling von Batterien/Akkus ab.

Weitere Informationen über das Recycling dieses Produkts oder der Batterie erhalten Sie von Ihrer Gemeinde, den kommunalen Entsorgungsbetrieben oder dem Geschäft, in dem Sie das Produkt gekauft haben.

Hinweis für Lithiumbatterien: Bitte geben Sie nur entladene Batterien an den Sammelstellen ab. Wegen Kurzschlussgefahr überkleben Sie bitte die Pole der Batterie mit Klebestreifen. Sie erkennen Lithiumbatterien an den Abkürzungen Li oder CR.

Hinweis für Kunden: Die folgenden Informationen gelten nur für Geräte, die in Ländern verkauft werden, in denen EU-Richtlinien gelten.

Dieses Produkt wurde von oder für Sony Corporation, 1-7-1 Konan Minato-ku Tokio, 108-0075 Japan hergestellt. Bei Fragen zur Produktkonformität auf Grundlage der Gesetzgebung der Europäischen Union kontaktieren Sie bitte den Bevollmächtigten Sony Belgium, bijkantoor van Sony Europe Limited, Da Vincilaan 7-D1, 1935

Zaventem, Belgien. Für Kundendienst oder Garantieangelegenheiten wenden Sie sich bitte an die in den Kundendienst- oder Garantiedokumenten genannten Adressen.

Hiermit erklärt Sony Corp., dass dieses Gerät die maßgeblichen Anforderungen sowie andere relevante Bestimmungen der Richtlinie 1999/5/EC erfüllt.

Weitere Einzelheiten finden Sie unter dem folgenden URL:

<http://www.compliance.sony.de/>



Dieses Home Theatre System wurde zur Tonwiedergabe von angeschlossenen Geräten und zum Musik-Streaming von einem NFC-kompatiblen Smartphone oder einem BLUETOOTH-Gerät entwickelt.

Dieses Gerät wurde getestet, und es wurde herausgefunden, dass es bei Verwendung eines Verbindungskabels, das kürzer als 3 Meter ist, die in der EMV-Vorschrift festgelegten Grenzwerte erfüllt.

Urheberrechte und Markenzeichen

- Dieses System ist mit Dolby* Digital ausgestattet.
* In Lizenz von Dolby Laboratories gefertigt.
Dolby und das Doppel-D-Symbol sind Warenzeichen von Dolby Laboratories.
- Der Schriftzug und die Logos von BLUETOOTH® sind eingetragene Marken und Eigentum von Bluetooth SIG, Inc., und ihre Verwendung durch die Sony Corporation erfolgt unter Lizenz. Andere Marken und Markennamen sind Eigentum der jeweiligen Rechteinhaber.

- Dieses System ist mit High-Definition Multimedia Interface (HDMI™)-Technologie ausgestattet. Die Begriffe HDMI und HDMI High-Definition Multimedia Interface sowie das HDMI-Logo sind Marken oder eingetragene Marken von HDMI Licensing LLC in den USA und in anderen Ländern.
- N-Mark ist eine Marke oder eingetragene Marke von NFC Forum, Inc. in den USA und in anderen Ländern.
- Android™ ist eine Marke von Google Inc.
- Google Play™ ist eine Marke von Google Inc.
- MPEG Layer-3 Audio-Kodierungstechnologie und Patente wurden von Fraunhofer IIS und Thomson lizenziert.
- Windows Media ist eine eingetragene Marke oder Marke der Microsoft Corporation in den USA und/oder in anderen Ländern.
- Dieses Produkt ist durch bestimmte geistige Eigentumsrechte der Microsoft Corporation geschützt. Die Verwendung oder Distribution dieser Technologie außerhalb dieses Produktes ohne Lizenz von Microsoft oder eines bevollmächtigten Microsoft-Tochterunternehmens ist untersagt.
- „BRAVIA“ ist eine Marke der Sony Corporation.
- „ClearAudio+“ ist eine Marke der Sony Corporation.
- „PlayStation“ ist eine eingetragene Marke von Sony Computer Entertainment Inc.
- Apple, das Apple-Logo, iPhone, iPod, iPod touch und Retina sind in den USA und in anderen Ländern ein eingetragenes Markenzeichen von Apple Inc. App Store ist ein Dienstleistungszeichen von Apple Inc.

„Made for iPod“ und „Made for iPhone“ bedeutet, dass elektronisches Zubehör speziell für den Anschluss an einen iPod bzw. ein iPhone konzipiert und vom Entwickler entsprechend den Leistungsstandards von Apple getestet wurde. Apple übernimmt keine Garantie für die Funktionsfähigkeit dieses Geräts bzw. der Einhaltung von Sicherheitsstandards. Bitte beachten Sie, dass die Verwendung dieses Zubehörs mit einem iPod oder iPhone die Qualität der Funkverbindung beeinträchtigen kann.

Kompatible iPod/iPhone-Modelle

Mit diesem Gerät sind folgende iPod/iPhone-Modelle kompatibel. Aktualisieren Sie Ihren iPod bzw. Ihr iPhone mit der neuesten Software, bevor Sie ihn/es mit diesem System verwenden.

Die BLUETOOTH-Technologie funktioniert zusammen mit:

- iPhone 6s Plus/iPhone 6s/
iPhone 6 Plus/iPhone 6/iPhone 5s/
iPhone 5c/iPhone 5
- iPod touch (6. Generation)/
iPod touch (5. Generation)
- DIESES PRODUKT IST GEMÄSS DER PATENTPORTFOLIO-LIZENZ MPEG-4 VISUAL FÜR DIE PERSÖNLICHE, NICHT-GEWERBLICHE NUTZUNG DURCH VERBRAUCHER FÜR DIE FOLGENDEN ZWECKE LIZENZIERT:
 - (i) ENCODIERUNG VON VIDEO GEMÄSS DEM MPEG-4 VISUAL-STANDARD („MPEG-4-VIDEO“)

UND/ODER

(ii) DECODIERUNG VON MPEG-4-VIDEO, DAS EIN VERBRAUCHER FÜR PERSÖNLICHE, NICHT-GEWERBLICHE TÄTIGKEITEN ENCODIERT HAT UND/ODER VON EINEM AUTORISIERTEN MPEG-4-VIDEO-ANBIETER BEZOGEN WURDE.

FÜR ANDERE ZWECKE WIRD KEINE LIZENZ ERTEILT ODER IMPLIZIERT. WEITERE INFORMATIONEN, EINSCHLIESSLICH ZU WERBE-, INTERNEN UND KOMMERZIELLEN VERWENDUNGSZWECKEN SOWIE ZU LIZENZIERUNGEN ERHALTEN SIE VON MPEG LA, L.L.C.

[HTTP://WWW.MPEGLA.COM](http://www.mpegla.com)

- Alle anderen Marken sind Eigentum der jeweiligen Rechteinhaber.
- Andere System- und Produktnamen sind in der Regel Marken oder eingetragene Marken der jeweiligen Hersteller. In diesem Dokument werden Marken nicht mit ™ und ® gekennzeichnet.

Info über diese Bedienungsanleitung

- Die Anweisungen in dieser Bedienungsanleitung beziehen sich auf die Bedienelemente an der Fernbedienung. Sie können auch die Bedienelemente am Subwoofer verwenden, wenn sie gleiche oder ähnliche Bezeichnungen wie diejenigen an der Fernbedienung aufweisen.
- Einige Abbildungen werden als konzeptionelle Zeichnungen dargestellt und können von den tatsächlichen Produkten abweichen.
- Die Standardeinstellung ist unterstrichen.
- Der in doppelten Anführungszeichen („-“) eingeschlossene Text erscheint auf dem Frontplattendisplay.

Inhaltsverzeichnis

Anschlüsse ➔ Einführungsanleitung (separates Dokument)

Info über diese	
Bedienungsanleitung	5
Hinweise zu Teilen und	
Bedienelementen	7

Hören

Wiedergabe des Tons von den	
angeschlossenen	
Geräten	11
Wiedergabe von einem USB-	
Gerät	12

Regelung des Klangs

Genießen von Klangeffekten ...	13
--------------------------------	----

BLUETOOTH-Funktionen

Wiedergabe der Musik von	
einem BLUETOOTH-	
Gerät	14
Steuern des Systems mittels	
Smartphone oder Tablet	
(SongPal)	16

Einstellungen und Justierungen

Verwenden des Setup-	
Displays	17

Andere Funktionen

Verwenden der Funktion	
Steuerung für HDMI	20
Verwenden der Funktion	
„BRAVIA“ Sync	22
Stromsparen im Standby-	
Modus	22
Montage des Bar-	
Lautsprechers und der	
Surroundlautsprecher an	
einer Wand	23
Bedienung des Systems mit	
der Fernbedienung	24
Einstellen der Lautstärke des	
Subwoofers	24

Zusätzliche Informationen

Vorsichtsmaßnahmen	25
Störungsbehebung	26
Abspielbare Dateitypen	31
Unterstützte Audioformate	32
Technische Daten	32
Info zur Datenübertragung per	
BLUETOOTH	33

Hinweise zu Teilen und Bedienelementen

Näheres finden Sie auf den in Klammern angegebenen Seiten.

Subwoofer

Oberblende

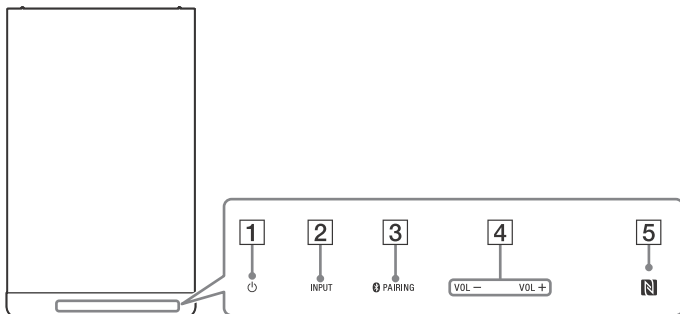

1 Berührungstaste ⏻
(Netzschalter)

Schaltet das System ein oder in den Standby-Modus um.

2 Berührungstaste INPUT

Wählt das gewünschte Gerät.

3 Berührungstaste  PAIRING

4 Berührungstaste VOL
(Lautstärke) +/-

5  **(N-Mark) (Seite 15)**

Halten Sie das NFC-kompatible Gerät in die Nähe dieser Anzeige, um die NFC-Funktion zu aktivieren.

Über die Berührungstasten

Die Berührungstasten reagieren, wenn Sie sie leicht berühren. Drücken Sie sie nicht mit übermäßiger Kraft.

Bedienfeld vorn

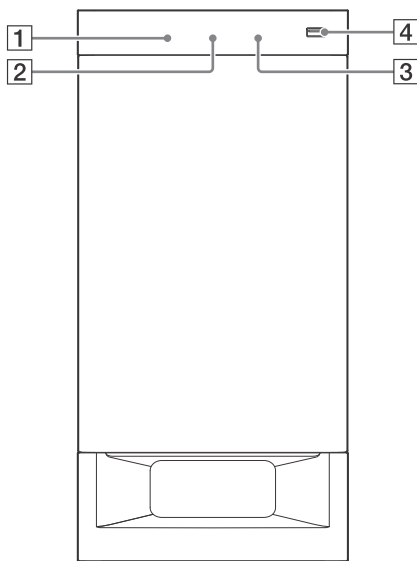

**1 Fernbedienungssensor
(Seite 24)**

2 Frontplattendisplay

3 Blaue LED-Anzeige

Zeigt den BLUETOOTH-Status wie folgt an.

Während der BLUETOOTH-Kopplung	Blinkt schnell
--------------------------------	----------------

Das System versucht, eine Verbindung mit einem BLUETOOTH-Gerät aufzubauen	Blinkt
---	--------

Das System hat eine Verbindung mit einem BLUETOOTH-Gerät aufgebaut	Leuchtet auf
--	--------------

4 USB (USB)-Port (Seite 12)

Rückseite

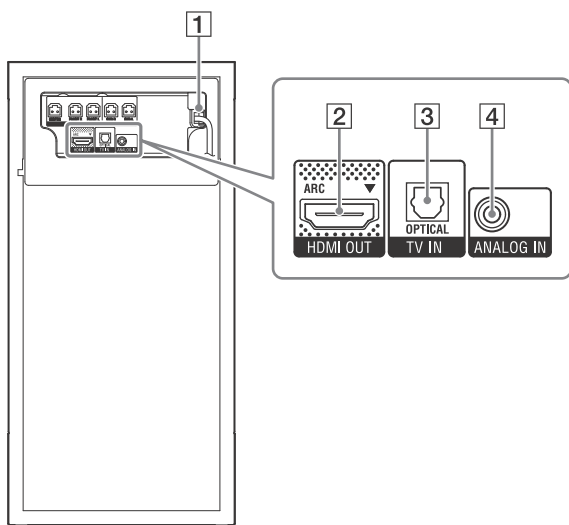

1 Netzkabel

2 HDMI OUT (ARC)-Buchse

3 TV IN (OPTICAL)-Buchse

4 ANALOG IN-Buchse

Fernbedienung

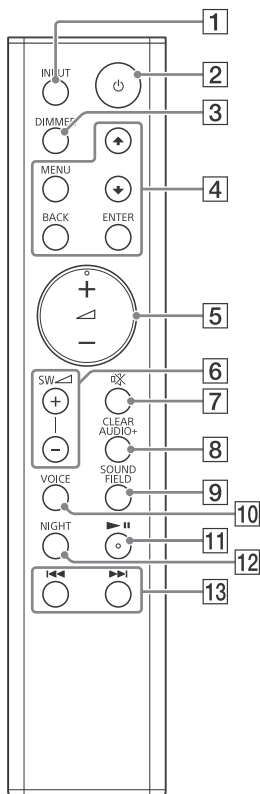

1 INPUT (Seite 11)

2 ⏻ (Netzschalter)

Schaltet das System ein oder in den Standby-Modus um.

3 DIMMER

Ändert die Display-Helligkeit des Frontplattendisplays.

„BRIGHT“ → „DARK“ → „OFF“

- Bei Auswahl von „OFF“ wird das Frontplattendisplay ausgeschaltet. Es schaltet sich automatisch ein, wenn Sie eine beliebige Taste drücken, und schaltet sich dann wieder aus, wenn Sie das System einige Sekunden lang nicht bedienen. In einigen Fällen wird das Frontplattendisplay jedoch evtl. nicht ausgeschaltet. In diesem Fall ist die Helligkeit des Frontplattendisplays dieselbe wie bei „DARK“.

4 MENU

Schaltet das Menü auf dem Frontplattendisplay ein/aus.

↑/↓

Wählt die Menüposten.

ENTER

Gibt die Auswahl ein.

BACK

Keht zur vorherigen Anzeige zurück.

Stoppt die USB-Wiedergabe.

5 ▽ (Lautstärke) +/-

Regelt die Lautstärke.

6 SW ▽ (Subwoofer-Lautstärke) +/- (Seite 24)

Regelt die Lautstärke der Bässe.

7 ⊗ (Stummschaltfunktion)

Schaltet den Ton vorübergehend aus.

8 CLEARAUDIO+

Wählt automatisch die geeignete Toneinstellung für die Tonquelle aus.

9 SOUND FIELD (Seite 13)

Wählt einen Tonmodus aus.

10 VOICE (Seite 13)

- 11 ►||* (Wiedergabe/Pause)**
Dient dem Unterbrechen oder Fortsetzen der Wiedergabe.
- 12 NIGHT (Seite 13)**
- 13 ◀◀/▶▶ (zurück/weiter/Rücklauf/schneller Vorlauf)**
Drücken Sie diese Taste, um den vorherigen/nächsten Titel oder die vorherige/nächste Datei auszuwählen.
Halten Sie diese Taste gedrückt, um rückwärts oder vorwärts zu suchen.
- * Die Tasten ►|| und ◀ + sind mit einem fühlbaren Punkt ausgestattet. Verwenden Sie die fühlbaren Punkte als Hilfe beim Einsatz der Fernbedienung.

Hören

Wiedergabe des Tons von den angeschlossenen Geräten

Drücken Sie mehrmals INPUT.

Wenn Sie einmal INPUT drücken, wird das aktuelle Gerät im Frontplattendisplay angezeigt. Anschließend wird bei jedem Drücken von INPUT das Gerät zyklisch wie folgt geändert.

„TV“ → „ANALOG“ → „BT“ → „USB“

„TV“

Ein Gerät (Fernsehgerät usw.), das an die TV IN (OPTICAL)-Buchse angeschlossen ist, oder ein mit der Funktion Audiorückkanal kompatibles Fernsehgerät, das an die HDMI OUT (ARC)-Buchse angeschlossen ist

„ANALOG“

Ein Gerät (digitaler Media-Player usw.), das mit der ANALOG IN-Buchse verbunden ist

„BT“

Ein BLUETOOTH-Gerät mit Unterstützung von A2DP (Seite 14)

„USB“

Ein USB-Gerät, das mit dem  (USB)-Port verbunden ist (Seite 12)

Wiedergabe von einem USB-Gerät

Sie können Musik-/Videodateien* eines angeschlossenen USB-Geräts wiedergeben.

Informationen zu abspielbaren Dateitypen finden Sie unter „Abspielbare Dateitypen“ (Seite 31).

* Außer bei Europa-Modellen.

1 Verbinden Sie das USB-Gerät mit dem (USB)-Port.

Lesen Sie vor dem Anschluss die Bedienungsanleitung des USB-Geräts.

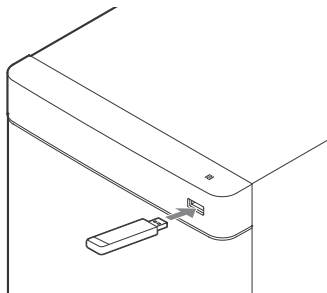

2 Drücken Sie mehrmals INPUT um „USB“ auszuwählen.

Die USB-Inhaltsliste erscheint auf dem Fernsehschirm.

3 Drücken Sie /, um den gewünschten Inhalt zu wählen, und drücken Sie dann ENTER.

Der ausgewählte Inhalt wird wiedergegeben.

4 Regeln Sie die Lautstärke.

- Stellen Sie die Lautstärke des Systems durch Drücken von  +/- ein.

- Stellen Sie die Lautstärke des Subwoofers durch Drücken von SW  +/- ein.

Hinweis

Trennen Sie das USB-Gerät nicht während des Vorgangs. Um Datenverfälschung oder Beschädigung des USB-Geräts zu vermeiden, schalten Sie das System aus, bevor Sie das USB-Gerät trennen.

Informationen des USB-Geräts auf dem Fernsehschirm

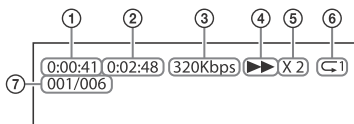

- ① Spieldauer
- ② Gesamtspieldauer
- ③ Bitrate
- ④ Wiedergabestatus
- ⑤ Geschwindigkeit des Rücklaufs/schnellen Vorlaufs
- ⑥ Status der Wiedergabewiederholung
- ⑦ Gewählter Dateiindex/Gesamtzahl der Dateien im Ordner

Hinweise

- Je nach wiedergegebener Quelle werden einige Informationen möglicherweise nicht angezeigt.
- Je nach Wiedergabemodus können die angezeigten Informationen unterschiedlich sein.

Regelung des Klangs

Genießen von Klangeffekten

Sie können problemlos vorprogrammierte Schallfelder genießen, die auf verschiedene Arten von Tonquellen zugeschnitten sind.

Auswählen des Schallfeldes

Drücken Sie mehrmals SOUND FIELD, bis das gewünschte Schallfeld im Frontplattendisplay angezeigt wird.

„CLEARAUDIO+“

Sie können den Ton mit dem von Sony empfohlenen Schallfeld wiedergeben. Das Schallfeld wird gemäß Wiedergabeinhalt und Funktion automatisch optimiert.

„MOVIE“

Der Ton wird mit für Filme geeigneten realistischen und kräftigen Surroundeffekten wiedergegeben.

„MUSIC“

Klangeffekte werden für die Wiedergabe von Musik optimiert.

„SPORTS“

Die Moderation ist klar und deutlich, Beifall wird als Raumklang wiedergegeben, und der Klang ist realistisch.

„GAME“

Die Töne sind kräftig und realistisch und von daher für Videospiele geeignet.

„STANDARD“

Ein Klang, der für die jeweilige Quelle passt.

Tipp

Sie können auch CLEARAUDIO+ drücken, um „CLEARAUDIO+“ auszuwählen.

Verwenden der Nachtmodus-Funktion

Diese Funktion kann nützlich sein, wenn Sie Filme zu später Nachtzeit anschauen. Sie können damit die Dialoge auch bei geringer Lautstärke klar hören.

Drücken Sie NIGHT, um „N.ON“ zu wählen.

Um die Nachtmodus-Funktion zu deaktivieren, drücken Sie NIGHT zur Auswahl von „N.OFF“.

Verwenden der Funktion Klare Stimme

Diese Funktion hilft, dass Dialoge besser zu verstehen sind.

Drücken Sie mehrmals VOICE.

- „UP OFF“: Die Funktion „Klare Stimme“ wird ausgeschaltet.
- „UP 1“: Der Frequenzbereich von Dialogen wird optimiert.
- „UP 2“: Der Frequenzbereich von Dialogen wird optimiert, indem die von älteren Menschen schwerer wahrnehmbaren Frequenzen verstärkt werden.

BLUETOOTH-Funktionen

Wiedergabe der Musik von einem BLUETOOTH-Gerät

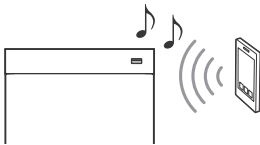

Pairing dieses Systems mit einem BLUETOOTH-Gerät

Pairing ist ein Vorgang, bei dem sich BLUETOOTH-Geräte vorab miteinander registrieren. Nachdem ein Pairing-Vorgang einmal ausgeführt wurde, muss er nicht nochmals durchgeführt werden.

1 Positionieren Sie das BLUETOOTH-Gerät innerhalb von einem Meter vom Subwoofer.

2 Drücken Sie  PAIRING am Subwoofer.

Beim BLUETOOTH-Pairing blinkt die blaue LED-Anzeige schnell.

3 Schalten Sie die BLUETOOTH-Funktion ein, suchen Sie auf dem BLUETOOTH-Gerät nach „HT-RT3“, und wählen Sie diesen Eintrag.

Führen Sie diesen Schritt innerhalb von 5 Minuten aus, da anderenfalls der Kopplungsmodus abgebrochen wird.

Wenn die BLUETOOTH-Verbindung hergestellt wurde, leuchtet die blaue LED-Anzeige auf.

Hinweise

- Wenn auf dem BLUETOOTH-Gerät ein Passschlüssel erforderlich ist, geben Sie „0000“ ein. Der Passschlüssel kann auch „Passcode“, „PIN-Code“, „PIN-Nummer“ oder „Passwort“ genannt werden.
- Sie können ein Pairing von bis zu 9 BLUETOOTH-Geräten vornehmen. Wird ein Pairing eines 10. BLUETOOTH-Geräts vorgenommen, wird das älteste verbundene Gerät durch das neue Gerät ersetzt.

Wiedergeben von Musik vom gekoppelten Gerät



1 Schalten Sie die BLUETOOTH-Funktion des gekoppelten Geräts ein.

2 Drücken Sie mehrmals INPUT, um „BT“ zu wählen.



Das System verbindet sich automatisch wieder mit dem BLUETOOTH-Gerät, an das es zuletzt angeschlossen war. Wenn die BLUETOOTH-Verbindung hergestellt wurde, leuchtet die blaue LED-Anzeige auf.

3 Beginnen Sie mit der Wiedergabe auf dem BLUETOOTH-Gerät.

4 Regeln Sie die Lautstärke.

- Stellen Sie die Lautstärke des BLUETOOTH-Geräts ein.
- Stellen Sie die Lautstärke des Systems durch Drücken von  +/- ein.
- Stellen Sie die Lautstärke des Subwoofers durch Drücken von SW  +/- ein.

Hinweise

- Sobald das System und das BLUETOOTH-Gerät miteinander verbunden sind, können Sie die Wiedergabe durch Drücken von  und  steuern.

- Sie können von einem gekoppelten BLUETOOTH-Gerät aus eine Verbindung mit dem im Standby-Modus befindlichen System herstellen, wenn Sie „BTSTB“ auf „ON“ setzen (Seite 19).
- Die Audiowiedergabe auf diesem System kann aufgrund der Eigenschaften der BLUETOOTH-Drahtlostechnologie im Vergleich zu der auf dem BLUETOOTH-Gerät verzögert sein.

Tipp

Sie können den Codec AAC vom BLUETOOTH-Gerät aus aktivieren bzw. deaktivieren (Seite 19).

So trennen Sie das BLUETOOTH-Gerät

Führen Sie einen der folgenden Punkte aus.

- Drücken Sie erneut  PAIRING am Subwoofer.
- Deaktivieren Sie die BLUETOOTH-Funktion am BLUETOOTH-Gerät.
- Schalten Sie das System oder das BLUETOOTH-Gerät aus.

Herstellen einer Verbindung zu einem entfernten Gerät mithilfe der One-Touch-Funktion (NFC)

NFC (Near Field Communication) ist eine Technologie, die eine drahtlose Nahbereichskommunikation zwischen verschiedenen Geräten ermöglicht. Indem ein NFC-kompatibles entferntes Gerät in die Nähe der Markierung „N-Mark“ am Subwoofer gehalten wird, werden das System und das entfernte Gerät miteinander gekoppelt und die BLUETOOTH-Verbindung wird automatisch hergestellt.

Kompatible entfernte Geräte

Entfernte Geräte mit integrierter NFC-Funktion
(Betriebssystem: Android 2.3.3 oder höher, außer Android 3.x)

Hinweise

- Das System kann jeweils immer nur ein NFC-kompatibles entferntes Gerät erkennen und eine Verbindung zu ihm aufbauen.
- Je nach entferntem Gerät müssen Sie evtl. im Voraus die folgenden Punkte an Ihrem entfernten Gerät ausführen.
 - Schalten Sie die NFC-Funktion ein. Einzelheiten hierzu finden Sie in der mit dem entfernten Gerät mitgelieferten Bedienungsanleitung.
 - Wenn Ihr entferntes Gerät über eine ältere Betriebssystemversion als Android 4.1.x verfügt, downloaden und starten Sie die Anwendung „NFC Easy Connect“. „NFC Easy Connect“ ist eine kostenlose Anwendung für entfernte Android-Geräte, die Sie aus dem Google Play-Store beziehen können. (Die Anwendung ist evtl. in einigen Ländern/Regionen nicht verfügbar.)

- 1 Halten Sie das entfernte Gerät an die Markierung „N-Mark“ des Subwoofers, bis das entfernte Gerät vibriert.**

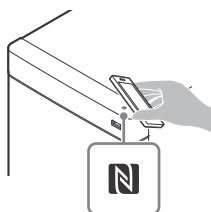

Folgen Sie den auf dem entfernten Gerät angezeigten Bildschirmanweisungen, und führen Sie das Verfahren zur Herstellung einer BLUETOOTH-Verbindung aus. Wenn die BLUETOOTH-Verbindung hergestellt wurde, leuchtet die blaue LED-Anzeige auf.

2 Starten Sie die Wiedergabe einer Audioquelle auf dem entfernten Gerät.

Einzelheiten zu den Wiedergabevorgängen finden Sie in der Bedienungsanleitung Ihres entfernten Geräts.

3 Regeln Sie die Lautstärke.

- Stellen Sie die Lautstärke des BLUETOOTH-Geräts ein.
- Stellen Sie die Lautstärke des Systems durch Drücken von \triangleleft +/- ein.
- Stellen Sie die Lautstärke des Subwoofers durch Drücken von SW \triangleleft +/- ein.

Tip

Wenn das Pairing und die BLUETOOTH-Verbindung fehlschlagen, führen Sie folgende Schritte aus.

- Halten Sie das entfernte Gerät erneut an die Markierung „N-Mark“ am Subwoofer.
- Nehmen Sie die Schutzhülle vom entfernten Gerät ab, wenn Sie eine handelsübliche Schutzhülle für entfernte Geräte verwenden.
- Starten Sie die Anwendung „NFC Easy Connect“ erneut.

So halten Sie die Wiedergabe mithilfe der One-Touch-Funktion an

Halten Sie das entfernte Gerät erneut an die Markierung „N-Mark“ am Subwoofer.



Steuern des Systems mittels Smartphone oder Tablet (SongPal)

SongPal ist eine spezielle App für die Bedienung von SongPal-kompatiblen Sony-Audiogeräten mittels Smartphone oder Tablet. Suchen Sie auf Google Play oder im App Store nach SongPal, und laden Sie die App mit Ihrem Smartphone oder Tablet herunter.

Mit SongPal haben Sie folgende Möglichkeiten:

- Ändern häufig verwendeter Einstellungen, Auswählen des Systemeingangs und Einstellen der Lautstärke.
- Wiedergeben von auf einem Smartphone gespeicherten Musikinhalten mit dem System.
- Visuelle Darstellung von Musik auf Ihrem Smartphone-Display.

Hinweise

- SongPal verwendet die BLUETOOTH-Funktion des Systems.
- Die technischen Daten und das Displaydesign von SongPal können ohne vorherige Ankündigung geändert werden.

Verwenden von SongPal

- 1 Laden Sie die kostenlose SongPal-App auf das entfernte Gerät herunter.
- 2 Schließen Sie das System und das entfernte Gerät per BLUETOOTH-Verbindung an (Seite 14).
- 3 Starten Sie SongPal.
- 4 Gehen Sie gemäß den Anweisungen auf dem SongPal-Bildschirm vor.

Verwenden des Setup-Displays

Im Menü können Sie die folgenden Einträge festlegen. Ihre Einstellungen bleiben erhalten, auch wenn Sie das Netzkabel trennen.

- 1** Drücken Sie **MENU**, um das Menü auf dem Frontplattendisplay einzuschalten.
- 2** Drücken Sie mehrmals **BACK/▲/▼/ENTER**, um den Eintrag auszuwählen, und drücken Sie **ENTER**, um die gewünschte Einstellung auszuwählen.
- 3** Drücken Sie **MENU**, um das Menü auszuschalten.

Menüliste

Die Standardeinstellungen sind unterstrichen.

Menüeinträge	Funktion
<u>„LVL >“</u> (Pegel)	<p>„SUR.L“/„SUR.R“ (Linker/rechter Surroundlautsprecherpegel)</p> <p>„0,0 dB“: Regelt die Lautstärke der Surroundlautsprecher von -6,0 dB bis +6,0 dB (in 0,5-dB-Intervallen).</p> <p>Hinweis Zur einfachen Anpassung stellen Sie unbedingt „TTONE“ auf „ON“.</p>
„ATT“ (Dämpfungseinstellungen – Analog)	<p>Es können Verzerrungen auftreten, wenn Sie den Ton eines an die ANALOG IN-Buchse angeschlossenen Geräts hören. Verzerrungen können verhindert werden, indem der Eingangspegel am System gedämpft wird.</p> <ul style="list-style-type: none"> • <u>„ON“</u>: Dämpft den Eingangspegel. Der Ausgangspegel wird bei dieser Einstellung verringert. • <u>„OFF“</u>: Normaler Eingangspegel.
„DRC“ (Dynamiksteuerung)	<p>Praktisch, wenn Sie Filme bei geringer Lautstärke anschauen möchten. DRC gilt für Dolby Digital-Signalquellen.</p> <ul style="list-style-type: none"> • <u>„ON“</u>: Komprimiert den Ton gemäß den Angaben im Inhalt. • <u>„OFF“</u>: Der Ton wird nicht komprimiert.
„TTONE“ (Testton)	<ul style="list-style-type: none"> • <u>„ON“</u>: Der Testton wird der Reihe nach von jedem Lautsprecher ausgegeben. • <u>„OFF“</u>: Schaltet den Testton aus.

Menüeinträge	Funktion	
„SPK >“ (Lautsprecher)	„PLACE“ (Lautsprecheraufstellung)	<ul style="list-style-type: none"> • „STDRD“: Wählen Sie diese Einstellung, wenn Sie den Bar-Lautsprecher und die Surroundlautsprecher in Standardposition aufstellen. • „FRONT“: Wählen Sie diese Einstellung, wenn Sie den Bar-Lautsprecher und die Surroundlautsprecher vorn aufstellen.
	„SUR.L“/„SUR.R“ (Entfernung zwischen linkem/rechtem Surroundlautsprecher)	„3.0 M“: Stellt die Entfernung von Ihrer Hörposition zu den Surroundlautsprechern zwischen 1,0 und 6,0 Metern ein.
„AUD >“ (Audio)	„DUAL“ (Dual-Mono)	<p>Sie können einen Multiplex-Sendeton genießen, wenn das System ein Dolby Digital-Multiplex-Sendesignal empfängt.</p> <ul style="list-style-type: none"> • „M/S“: Ein gemischter Ton mit der Haupt- und Nebensprache wird ausgegeben. • „MAIN“: Der Ton der Hauptsprache wird ausgegeben. • „SUB“: Der Ton der Nebensprache wird ausgegeben.
	„TV AU“ (Fernsehton)	<ul style="list-style-type: none"> • „AUTO“: Wählen Sie diese Einstellung, wenn das System über ein HDMI-Kabel mit einer HDMI (ARC)-Buchse eines Fernsehgeräts verbunden ist. • „OPT“: Wählen Sie diese Einstellung, wenn das System über ein optisches Digitalkabel mit einem Fernsehgerät verbunden ist.
	„EFCT“ (Klangeffekt)	<ul style="list-style-type: none"> • „ON“: Der Ton des ausgewählten Schallfeldes wird wiedergegeben. Es wird empfohlen, diese Einstellung zu verwenden. • „OFF“: Die Eingangsquelle wird für 2 Kanäle heruntergemischt.
	„STRM“ (Stream)	Zeigt die aktuellen Audiostream-Informationen. Informationen zu den unterstützten Audioformaten finden Sie auf Seite 32.
„HDMI>“	„CTRL“ (Steuerung für HDMI)	<ul style="list-style-type: none"> • „ON“: Die Funktion Steuerung für HDMI ist eingeschaltet. Über ein HDMI-Kabel miteinander verbundene Geräte können sich gegenseitig steuern. • „OFF“: Aus.
	„TVSTB“ (Standby mit Fernsehgerät gekoppelt)	<p>Diese Funktion ist verfügbar, wenn Sie „CTRL“ auf „ON“ setzen.</p> <ul style="list-style-type: none"> • „AUTO“: Wenn der Eingang des Systems „TV“ ist, wird das System beim Ausschalten des Fernsehgeräts ebenfalls automatisch ausgeschaltet. • „ON“: Das System wird unabhängig vom gewählten Eingang automatisch ausgeschaltet, wenn Sie das Fernsehgerät ausschalten. • „OFF“: Das System wird nicht ausgeschaltet, wenn Sie das Fernsehgerät ausschalten.
	„COLOR“ (HDMI-Farbe)	<ul style="list-style-type: none"> • „AUTO“: Erkennt automatisch den Typ des externen Gerätes und wählt die passende Farbeinstellung. • „YCBCR“: YC_BC_R-Videosignale werden ausgegeben. • „RGB“: RGB-Videosignale werden ausgegeben.

Menüeinträge	Funktion
„BT >“ (BLUETOOTH)	<p>„BTAAC“ (BLUETOOTH Advanced Audio Coding)</p> <p>Sie können mittels BLUETOOTH festlegen, ob das System AAC verwendet.</p> <ul style="list-style-type: none"> • „ON“: Aktiviert den AAC-Codec. • „OFF“: Deaktiviert den AAC-Codec. <p>Hinweis</p> <p>Wenn Sie die Einstellung „BTAAC“ ändern, während ein BLUETOOTH-Gerät angeschlossen ist, wird die Codec-Einstellung erst bei der nächsten Verbindungsherstellung aktiviert.</p>
„BTSTB“ (BLUETOOTH- Standby)	<p>Wenn das System über Kopplungsinformationen verfügt, befindet es sich auch im ausgeschalteten Zustand im BLUETOOTH-Standby-Modus.</p> <ul style="list-style-type: none"> • „ON“: BLUETOOTH-Standby-Modus ist aktiviert. • „OFF“: BLUETOOTH-Standby-Modus ist deaktiviert.
„INFO“ (BLUETOOTH- Geräte- informationen)	<p>Der Name des erkannten BLUETOOTH-Geräts und dessen Geräteadresse werden im Frontplattendisplay eingeblendet.</p> <p>„NO DEVICE“ wird angezeigt, wenn das System nicht mit einem BLUETOOTH-Gerät verbunden ist.</p>
„USB >“	<ul style="list-style-type: none"> • „NONE“: Gibt alle Titel wieder. • „ONE“: Wiederholt einen Titel. • „FLDER“: Wiederholt alle Titel in einem Ordner. • „RANDM“: Wiederholt alle Titel in einem Ordner in zufälliger Reihenfolge. • „ALL“: Wiederholt alle Titel.
„SYS >“ (System)	<p>„ASTBY“ (Auto-Standby)</p> <ul style="list-style-type: none"> • „ON“: Schaltet die Funktion Auto-Standby ein. Wenn Sie das System etwa 20 Minuten lang nicht bedienen, wechselt es automatisch in den Standby-Modus. • „OFF“: Aus. <p>„VER“ (Version)</p> <p>Die Version der aktuellen Firmware wird im Frontplattendisplay angezeigt.</p>

Andere Funktionen

Verwenden der Funktion Steuerung für HDMI

Wenn Sie ein mit der Funktion Steuerung für HDMI* kompatibles Gerät, wie zum Beispiel ein Fernsehgerät oder einen Blu-ray Disc-Player, über ein HDMI-Kabel (High-Speed-HDMI-Kabel, gehört nur in bestimmten Ländern zum Lieferumfang) anschließen, können Sie das Gerät einfach über die Fernbedienung des Fernsehgeräts bedienen.

Folgende Funktionen können mit der Funktion Steuerung für HDMI verwendet werden.

- Funktion „Systemausschaltung“
- Funktion „Systemaudiosteuerung“
- Audiorückkanal
- Funktion „One-Touch-Wiedergabe“

* Steuerung für HDMI ist ein Standard nach der Spezifikation von CEC (Consumer Electronics Control) zur Steuerung von HDMI-Geräten (High-Definition Multimedia Interface) untereinander.

Hinweis

Diese Funktionen sind möglicherweise auch bei nicht von Sony hergestellten Geräten wirksam, aber ihr fehlerfreier Betrieb wird hier nicht garantiert.

Vorbereitende Einstellungen für die Verwendung der Funktion Steuerung für HDMI

Setzen Sie „HDMI>“ – „CTRL“ am System auf „ON“ (Seite 18). Die Standardeinstellung ist „ON“. Aktivieren Sie die Einstellungen der Funktion Steuerung für HDMI für das Fernsehgerät und das andere an das System angeschlossene Gerät.

Tip

Wenn Sie die Funktion Steuerung für HDMI („BRAVIA“ Sync) aktivieren und ein von Sony hergestelltes Fernsehgerät verwenden, wird die Funktion Steuerung für HDMI des Systems ebenfalls automatisch aktiviert. Wenn die Einstellungen abgeschlossen sind, wird im Frontplattendisplay „DONE“ angezeigt.

Funktion „Systemausschaltung“

Wenn Sie das Fernsehgerät ausschalten, schaltet sich auch das System automatisch aus. Setzen Sie „HDMI>“ – „TVSTB“ am System auf „ON“ oder „AUTO“ (Seite 18). Die Standardeinstellung ist „AUTO“.

Funktion „Systemaudiosteuerung“

Wenn Sie das System einschalten, während Sie fernsehen, wird der Fernsehton über die Lautsprecher des Systems ausgegeben. Die Lautstärke des Systems kann mithilfe der Fernbedienung des Fernsehgeräts geregelt werden.

Wenn der Fernsehton über die Lautsprecher des Systems ausgegeben wurde, als Sie das letzte Mal ferngesehen haben, wird beim Einschalten des Fernsehgeräts automatisch auch das System eingeschaltet.

Bedienvorgänge können auch über das Menü des Fernsehgeräts erfolgen. Einzelheiten hierzu finden Sie in der Bedienungsanleitung Ihres Fernsehgeräts.

Hinweise

- Der Ton wird nur über das Fernsehgerät ausgegeben, wenn bei Verwendung der Funktion „Twin Picture“ am Fernsehgerät ein anderer Eingang als „TV“ ausgewählt ist. Wenn Sie die Funktion „Twin Picture“ deaktivieren, wird der Ton über das System ausgegeben.
- Die Zahl für den Lautstärkepegel des Systems wird je nach Fernsehgerät auf dem Fernsehschirm angezeigt. Die auf dem Fernsehgerät angezeigte Lautstärkezahl kann von der Zahl auf dem Frontplattendisplay des Systems abweichen.
- In Abhängigkeit von den Einstellungen des Fernsehgeräts steht die Funktion „Systemaudiosteuerung“ u. U. nicht zur Verfügung. Einzelheiten hierzu finden Sie in der Bedienungsanleitung Ihres Fernsehgeräts.

Audiorückkanal

Wenn das System an die HDMI IN-Buchse eines mit Audiorückkanal kompatiblen Fernsehgeräts angeschlossen ist, können Sie den Fernsehton über die Lautsprecher des Systems wiedergeben, ohne ein optisches Digitalkabel anschließen zu müssen.

Setzen Sie am System „AUD >“ – „TV AU“ auf „AUTO“ (Seite 18). Die Standardeinstellung ist „AUTO“.

Hinweis

Wenn das Fernsehgerät nicht mit der Funktion Audiorückkanal kompatibel ist, muss ein optisches Digitalkabel angeschlossen werden (siehe mitgelieferte Einführungsanleitung).

Funktion „One-Touch-Wiedergabe“

Wenn Sie Inhalte auf einem Gerät (Blu-ray Disc-Player, „Playstation®4“ usw.) wiedergeben, das an das Fernsehgerät angeschlossen ist, werden das System und das Fernsehgerät automatisch eingeschaltet, das Eingangssignal des Systems wird auf den Eingang für das Fernsehgerät umgeschaltet, und der Ton wird über die Lautsprecher des Systems ausgegeben.

Hinweise

- Wenn der Fernsehton über die Lautsprecher des Fernsehgeräts ausgegeben wurde, als Sie das letzte Mal ferngesehen haben, wird das System nicht eingeschaltet und Ton und Bild werden über das Fernsehgerät ausgegeben, auch wenn Geräteinhalte wiedergegeben werden.
- Abhängig vom Fernsehgerät wird der Beginn des Inhalts möglicherweise nicht korrekt wiedergegeben.

Verwenden der Funktion „BRAVIA“ Sync

Neben der Funktion Steuerung für HDMI können Sie an mit der Funktion „BRAVIA“ Sync kompatiblen Geräten auch die folgende Funktion verwenden.

- Funktion „Szenenauswahl“

Hinweis

Die Funktion ist eine urheberrechtlich geschützte Funktion von Sony. Diese Funktion ist nur bei von Sony hergestellten Geräten wirksam.

Funktion „Szenenauswahl“

Das Schallfeld des Systems wird gemäß den Einstellungen für die Szenenauswahl oder den Tonmodus des Fernsehgeräts automatisch umgeschaltet. Einzelheiten hierzu finden Sie in der Bedienungsanleitung Ihres Fernsehgeräts.

Setzen Sie das Schallfeld auf „CLEARAUDIO+“ (Seite 13).

Hinweise zu den HDMI-Anschlüssen

- Verwenden Sie ein High-Speed-HDMI-Kabel. Wenn Sie ein Standard-HDMI-Kabel verwenden, werden 1080p-Inhalte u. U. nicht einwandfrei angezeigt.
- Verwenden Sie ein autorisiertes HDMI-Kabel. Verwenden Sie ein High-Speed-HDMI-Kabel von Sony mit dem Kabeltyp-Logo.
- Die Verwendung eines HDMI-DVI-Kabels ist nicht zu empfehlen.

- Überprüfen Sie die Einrichtung des angeschlossenen Gerätes, wenn die Bildqualität schlecht ist oder der Ton von einem über das HDMI-Kabel angeschlossenen Gerät nicht ausgegeben wird.
- Von einer HDMI-Buchse übertragene Audiosignale (Abtastfrequenz, Bitlänge usw.) können durch das angeschlossene Gerät unterdrückt werden.
- Es kann zu einer Tonunterbrechung kommen, wenn die Abtastfrequenz oder die Anzahl der Kanäle der Audio-Ausgangssignale am Wiedergabegerät umgeschaltet werden.
- Ist das angeschlossene Gerät nicht mit der Urheberrechtsschutztechnologie (HDCP) kompatibel, besteht die Gefahr, dass die Bild- und/oder Tonsignale von der HDMI OUT-Buchse dieses Systems verzerrt sind oder nicht ausgegeben werden. Prüfen Sie in diesem Fall die Spezifikationen des angeschlossenen Geräts.

Stromsparen im Standby-Modus

Prüfen Sie, ob Sie folgende Einstellungen vorgenommen haben:

- „CTRL“ in „HDMI>“ ist auf „OFF“ gesetzt (Seite 18).
- „BTSTB“ in „BT >“ ist auf „OFF“ gesetzt (Seite 19).

Montage des Bar-Lautsprechers und der Surroundlautsprecher an einer Wand

Sie können den Bar-Lautsprecher und die Surroundlautsprecher an einer Wand montieren.

Hinweise

- Besorgen Sie sich Schrauben (nicht mitgeliefert), die für das Wandmaterial und die Wandstärke geeignet sind. Da eine Leichtbauwand besonders brüchig ist, bringen Sie die Schrauben fest im Wandträger an. Montieren Sie die Lautsprecher an einer senkrechten und ebenen Wand, wo eine Verstärkung vorhanden ist.
- Beauftragen Sie einen Sony-Händler oder einen lizenzierten Auftragnehmer mit der Installation und achten Sie bei der Installation insbesondere auf die Sicherheit.
- Sony kann nicht für Unfälle oder Schäden, die durch unsachgemäße Installation, unzureichende Wandstärke, unvorschriftsmäßige Verschraubungen oder Naturkatastrophen usw. verursacht wurden, haftbar gemacht werden.

- 1 Halten Sie Schrauben (nicht mitgeliefert) bereit, die in die Öffnungen an der Rückseite des Bar-Lautsprechers oder der Surroundlautsprecher passen.

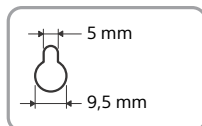
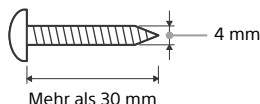

Öffnung an der Rückseite des Lautsprechers

- 2 Befestigen Sie die Schrauben in der Wand.

Die Schrauben sollten wie in der Abbildung gezeigt hervorstehen.

Für den Bar-Lautsprecher

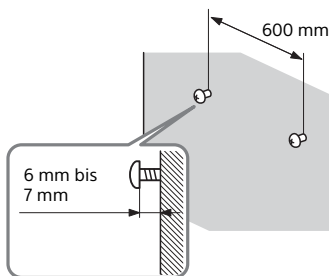

Für die Surroundlautsprecher

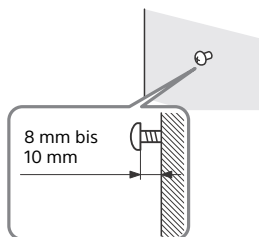

3 Hängen Sie den Bar-Lautsprecher bzw. die Surroundlautsprecher an die Schrauben.

Richten Sie die Öffnungen an der Rückseite der Lautsprecher mit den Schrauben aus.

Für den Bar-Lautsprecher

Hängen Sie den Bar-Lautsprecher an die zwei Schrauben.

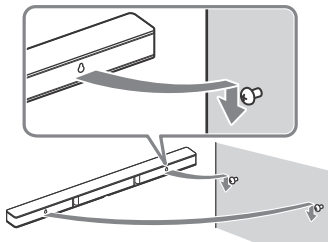

Für die Surroundlautsprecher

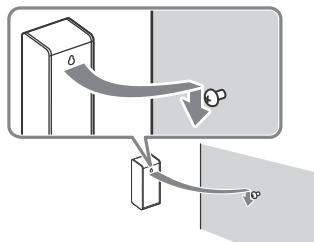

Bedienung des Systems mit der Fernbedienung

Richten Sie die Fernbedienung auf den Fernbedienungssensor des Subwoofers aus.

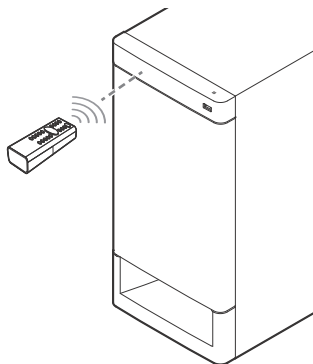

Einstellen der Lautstärke des Subwoofers

Der Subwoofer wurde zur Wiedergabe von Bässen oder Niederfrequenzen konzipiert.

Drücken Sie SW \triangle +/-, um die Lautstärke des Subwoofers einzustellen.

Hinweis

Wenn die Eingangsquelle nicht viel Basstöne enthält, wie z. B. bei Fernsehprogrammen, ist der Ton vom Subwoofer u. U. schwierig zu hören.

Vorsichtsmaßnahmen

Info zur Sicherheit

- Sollte ein Fremdkörper oder Flüssigkeit in das System gelangen, ziehen Sie den Netzstecker und lassen Sie das System von qualifiziertem Fachpersonal überprüfen, bevor Sie es weiter verwenden.
- Berühren Sie nicht das Netzkabel mit nassen Händen. Andernfalls könnte es zu einem elektrischen Schlag kommen.
- Klettern Sie nicht auf den Bar-Lautsprecher, den Subwoofer und die Surroundlautsprecher, da Sie herunterfallen und sich verletzen könnten oder das System beschädigt werden könnte.

Info zu Stromquellen

- Achten Sie vor der Inbetriebnahme des Systems darauf, dass die Betriebsspannung der lokalen Stromversorgung entspricht. Die Betriebsspannung ist auf dem Schild an der Rückseite des Subwoofers angegeben.
- Sollte das System über längere Zeit nicht benutzt werden, trennen Sie es unbedingt von der Netzsteckdose. Ziehen Sie zum Trennen des Netzkabels immer am Stecker, niemals am Kabel selbst.
- Das Netzkabel darf nur von einer qualifizierten Kundendienststelle ausgewechselt werden.

Info zur Wärmeentwicklung

Das System erwärmt sich während des Betriebs, was jedoch kein Anzeichen für eine Funktionsstörung ist. Wenn Sie das System andauernd bei hoher Lautstärke verwenden, steigt die Gehäusetemperatur des Systems stark an. Um Verbrennungen vorzubeugen, vermeiden Sie eine Berührung des Systems.

Info zur Aufstellung

- Stellen Sie das System an einem ausreichend belüfteten Ort auf, um einen Wärmestau zu vermeiden und die Lebensdauer des Systems zu verlängern.
- Stellen Sie das System nicht in der Nähe von Wärmequellen oder an einem Ort auf, der direktem Sonnenlicht, starkem Staubbiederschlag oder Erschütterungen ausgesetzt ist.
- Stellen Sie den Bar-Lautsprecher, den Subwoofer und die Surroundlautsprecher nicht auf eine instabile Oberfläche (Teppiche, Decken usw.), und stellen Sie auch keine Gegenstände an die Rückseite des Bar-Lautsprechers, Subwoofers und der Surroundlautsprecher, welche die Lüftungsöffnungen blockieren und Funktionsstörungen verursachen könnten.
- Wenn das System in Verbindung mit einem Fernsehgerät, Videorecorder oder Kassettendeck verwendet wird, könnten Störgeräusche verursacht und die Bildqualität beeinträchtigt werden. Stellen Sie das System in einem solchen Fall weiter vom Fernsehgerät, Videorecorder oder Kassettendeck auf.
- Stellen Sie das System möglichst nicht auf Oberflächen, die speziell (mit Wachs, Öl, Politur usw.) behandelt wurden, da dies Fleckenbildung oder Verfärbung zur Folge haben könnte.
- Vermeiden Sie Verletzungen durch die Ecken des Bar-Lautsprechers, Subwoofers und der Surroundlautsprecher.
- Halten Sie mindestens 3 cm Platz unter dem Bar-Lautsprecher und den Surroundlautsprechern, wenn Sie es an eine Wand hängen.

Info zum Betrieb

Bevor Sie andere Geräte anschließen, sollten Sie das System unbedingt ausschalten und vom Stromnetz trennen.

Wenn Sie Farbunregelmäßigkeiten auf einem Fernsehschirm in der Nähe feststellen

Farbunregelmäßigkeiten können auf bestimmten Arten von Fernsehgeräten auftreten.

- Wenn Farbunregelmäßigkeiten auftreten...
Schalten Sie das Fernsehgerät aus und dann nach 15 bis 30 Minuten wieder ein.
- Wenn Farbunregelmäßigkeiten erneut auftreten...
Stellen Sie das System weiter weg vom Fernsehgerät.

Info zur Reinigung

Reinigen Sie das System mit einem weichen, trockenen Tuch. Verwenden Sie keine Scheuerschwämme, Scheuermittel oder Lösungsmittel wie Alkohol oder Benzin.

Sollten an Ihrem System Probleme auftreten oder sollten Sie Fragen haben, wenden Sie sich bitte an Ihren nächsten Sony-Händler.

Störungsbehebung

Falls bei der Benutzung des Systems eines der folgenden Probleme auftritt, versuchen Sie, das Problem mithilfe dieser Fehlersuchanleitung zu beheben, bevor Sie den Kundendienst anrufen. Sollte ein Problem bestehen bleiben, wenden Sie sich bitte an Ihren nächsten Sony-Händler.

Allgemeines

Das Gerät lässt sich nicht einschalten.

- Stellen Sie sicher, dass das Netzkabel fest sitzt.

Das System funktioniert nicht ordnungsgemäß.

- Trennen Sie das Netzkabel von der Netzsteckdose und schließen Sie es nach einigen Minuten wieder an.

Das System wird automatisch ausgeschaltet.

- Die Funktion „Auto-Standby“ ist aktiv. Setzen Sie „ASTBY“ in „SYS >“ auf „OFF“ (Seite 19).

Das System wird nicht eingeschaltet, auch wenn das Fernsehgerät eingeschaltet wird.

- Setzen Sie „HDMI>“ – „CTRL“ auf „ON“ (Seite 18). Das Fernsehgerät muss die Funktion Steuerung für HDMI unterstützen (Seite 20). Einzelheiten hierzu finden Sie in der Bedienungsanleitung Ihres Fernsehgeräts.
- Überprüfen Sie die Lautsprechereinstellungen des Fernsehgeräts. Der Strom des Systems wird mit den Lautsprechereinstellungen des Fernsehgeräts synchronisiert. Einzelheiten hierzu finden Sie in der Bedienungsanleitung Ihres Fernsehgeräts.
- Wenn beim letzten Mal der Ton über die Lautsprecher des Fernsehgeräts ausgegeben wurde, wird das System nicht eingeschaltet, auch wenn das Fernsehgerät eingeschaltet wird.

Das System wird ausgeschaltet, wenn das Fernsehgerät ausgeschaltet wird.

- Überprüfen Sie die Einstellung von „HDMI>“ – „TVSTB“ (Seite 18). Wenn „TVSTB“ auf „ON“ gesetzt wurde, wird das System unabhängig vom gewählten Eingang automatisch ausgeschaltet, wenn Sie das Fernsehgerät ausschalten.

Das System wird nicht ausgeschaltet, auch wenn das Fernsehgerät ausgeschaltet wird.

→ Überprüfen Sie die Einstellung von „HDMI>“ – „TVSTB“ (Seite 18). Um das System unabhängig vom Eingang beim Ausschalten des Fernsehgeräts ebenfalls automatisch auszuschalten, setzen Sie „TVSTB“ auf „ON“. Das Fernsehgerät muss die Funktion Steuerung für HDMI unterstützen (Seite 20). Einzelheiten hierzu finden Sie in der Bedienungsanleitung Ihres Fernsehgeräts.

Ton

Über das System wird kein Fernsehton ausgegeben.

→ Prüfen Sie Typ und Verbindung des HDMI-Kabels, des optischen Digitalkabels oder des analogen Audiokabels, das System und Fernsehgerät verbindet (siehe mitgelieferte Einführungsanleitung).

→ Wenn das System an ein mit der Funktion Audiorückkanal kompatibles Fernsehgerät angeschlossen ist, vergewissern Sie sich, dass das System mit einer ARC-kompatiblen HDMI-Eingangsbuchse des Fernsehgeräts verbunden ist (siehe mitgelieferte Einführungsanleitung). Wenn immer noch kein Ton ausgegeben wird oder der Ton unterbrochen ist, schließen Sie das (nur in bestimmten Ländern mitgelieferte) optische Digitalkabel an und setzen „AUD >“ – „TV AU“ auf „OPT“ (Seite 18).

- Wenn Ihr Fernsehgerät nicht mit der Funktion Audiorückkanal kompatibel ist, wird kein Fernsehton über das System ausgegeben, auch wenn das System an die HDMI-Eingangsbuchse des Fernsehgeräts angeschlossen ist. Um den Fernsehton über das System auszugeben, schließen Sie das (nur in bestimmten Ländern mitgelieferte) optische Digitalkabel an (siehe mitgelieferte Einführungsanleitung).
- Wenn der Ton nicht über das System ausgegeben wird, auch wenn das System und das Fernsehgerät über ein optisches Digitalkabel verbunden sind, oder wenn das Fernsehgerät keine optische digitale Audio-Ausgangsbuchse hat, schließen Sie ein analoges Audiokabel (nicht mitgeliefert) an und stellen den Eingang des Systems auf „ANALOG“ (Seite 11).
- Schalten Sie den Eingang des Systems auf „TV“ um (Seite 11).
- Erhöhen Sie die Lautstärke am System oder brechen Sie die Stummschaltfunktion ab.
- Abhängig von der Reihenfolge, in der Sie das Fernsehgerät und das System einschalten, wird das System u. U. stummgeschaltet, und „MUTING“ wird auf dem Frontplattendisplay des Systems angezeigt. Schalten Sie in diesem Fall zuerst das Fernsehgerät und danach das System ein.
- Stellen Sie die Lautsprechereinstellung des (BRAVIA)-Fernsehgeräts auf „Audiosystem“. Einzelheiten zum Einstellen des Fernsehgeräts finden Sie in der Bedienungsanleitung Ihres Fernsehgeräts.

- Abhängig vom Fernsehgerät und den Wiedergabequellen kann es u. U. vorkommen, dass der Ton vom System nicht ausgegeben wird. Stellen Sie die Audioformateinstellung des Fernsehgeräts auf „PCM“. Einzelheiten hierzu finden Sie in der Bedienungsanleitung Ihres Fernsehgeräts.

Der Ton wird sowohl über das System als auch das Fernsehgerät ausgegeben.

- Schalten Sie den Ton des Systems oder des Fernsehgeräts stumm.

Vom Subwoofer erfolgt keine oder nur eine sehr leise Tonausgabe.

- Stellen Sie sicher, dass das Netzkabel des Subwoofers fest sitzt (siehe mitgelieferte Einführungsanleitung).
- Drücken Sie SW \triangleleft +, um die Lautstärke des Subwoofers zu erhöhen (Seiten 10, 24).
- Der Subwoofer dient zur Wiedergabe von Bässen. Im Falle von Eingangsquellen, die sehr wenige Bassanteile enthalten (z. B. bei Fernsehübertragungen) kann der Ton vom Subwoofer u. U. schwierig zu hören sein.
- Wenn Sie Inhalte wiedergeben, die mit Kopierschutztechnologie (HDCP) kompatibel sind, werden diese nicht über den Subwoofer ausgegeben.

Von dem am System angeschlossenen Gerät erfolgt keine oder nur eine sehr leise Tonausgabe über das System.

- Drücken Sie \triangleleft +, und prüfen Sie den Lautstärkepegel (Seite 10).
- Drücken Sie M oder \triangleleft +, um die Stummschaltfunktion abzubrechen (Seite 10).

- Stellen Sie sicher, dass die Eingangsquelle ordnungsgemäß gewählt wurde. Sie sollten andere Eingangsquellen überprüfen, indem Sie mehrmals INPUT drücken (Seite 11).
- Stellen Sie sicher, dass alle Kabel und Leitungen des Systems sowie das angeschlossene Gerät fest eingesteckt sind.
- Abhängig vom Audioformat wird möglicherweise kein Ton ausgegeben. Vergewissern Sie sich, dass das Audioformat mit dem System kompatibel ist (Seite 32).

Von den Surroundlautsprechern erfolgt keine oder nur eine sehr leise Tonausgabe.

- Stellen Sie sicher, dass das Kabel der Surroundlautsprecher im Subwoofer fest sitzt (siehe mitgelieferte Einführungsanleitung).
- Mehrkanalton, der nicht als Surround-Klang aufgenommen wurde, wird nicht über die Surroundlautsprecher ausgegeben.
- Wenn Sie Zweikanalton über die Surroundlautsprecher ausgeben möchten, drücken Sie CLEARAUDIO+ und setzen die Schallfeldeinstellung auf „CLEARAUDIO+“.
- Abhängig von der Schallquelle kann der Ton der Surroundlautsprecher mit einem weichen Klangeffekt aufgezeichnet worden sein.

Es lässt sich kein Surroundeffekt erzielen.

- Abhängig vom Eingangssignal und der Schallfeldeinstellung funktioniert die Surround-Tonverarbeitung u. U. nicht effektiv. Der Surroundeffekt kann je nach Programminhalt oder Disc nur geringfügig sein.

- Um Mehrkanalton wiederzugeben, prüfen Sie die Einstellung des digitalen Audioausgangs an dem am System angeschlossenen Gerät. Einzelheiten dazu schlagen Sie in der mit dem angeschlossenen Gerät gelieferten Bedienungsanleitung nach.

USB-Gerät

Das USB-Gerät wird nicht erkannt.

- Versuchen Sie Folgendes:
 - ① Schalten Sie das System aus.
 - ② Trennen Sie das USB-Gerät, und schließen Sie es wieder an.
 - ③ Schalten Sie das System ein.
- Vergewissern Sie sich, dass das USB-Gerät einwandfrei an der  (USB)-Buchse angeschlossen ist.
- Prüfen Sie, ob das USB-Gerät oder ein Kabel beschädigt ist.
- Prüfen Sie, ob das USB-Gerät eingeschaltet ist.
- Ist das USB-Gerät über einen USB-Hub angeschlossen, trennen Sie es und schließen es dann direkt am Subwoofer an.

BLUETOOTH-Gerät

Die BLUETOOTH-Verbindung kann nicht hergestellt werden.

- Stellen Sie sicher, dass die blaue LED-Anzeige leuchtet (Seite 8).
- Stellen Sie sicher, dass das anzuschließende BLUETOOTH-Gerät eingeschaltet und die BLUETOOTH-Funktion aktiviert ist.
- Gehen Sie mit dem BLUETOOTH-Gerät näher an den Subwoofer heran.
- Koppeln Sie dieses System und das BLUETOOTH-Gerät erneut. Eventuell müssen Sie die Kopplung mit diesem Gerät abbrechen, wobei Sie Ihr BLUETOOTH-Gerät zuerst verwenden.

Pairing ist nicht möglich.

- Gehen Sie mit dem BLUETOOTH-Gerät näher an den Subwoofer heran.
- Stellen Sie sicher, dass dieses System nicht durch ein WLAN-Gerät, ein anderes 2,4 GHz-WLAN-Gerät oder einen Mikrowellenherd gestört wird. Wenn sich in der Nähe ein Gerät befindet, das elektromagnetische Strahlung verursacht, stellen Sie dieses Gerät weiter weg von diesem System auf.
- Pairing ist u. U. nicht möglich, wenn sich andere BLUETOOTH-Geräte in der Nähe des Systems befinden. Schalten Sie in diesem Fall die anderen BLUETOOTH-Geräte aus.

Vom angeschlossenen BLUETOOTH-Gerät erfolgt keine Tonausgabe.

- Stellen Sie sicher, dass die blaue LED-Anzeige leuchtet (Seite 8).
- Gehen Sie mit dem BLUETOOTH-Gerät näher an den Subwoofer heran.
- Wenn sich in der Nähe ein Gerät befindet, das elektromagnetische Strahlung verursacht, wie z. B. ein WLAN- oder ein anderes BLUETOOTH-Gerät oder ein Mikrowellenherd, dann stellen Sie dieses Gerät weiter entfernt von diesem System auf.
- Entfernen Sie alle Hindernisse zwischen diesem System und dem BLUETOOTH-Gerät, oder stellen Sie dieses System weiter weg von diesem Hindernis auf.
- Stellen Sie das angeschlossene BLUETOOTH-Gerät an einen anderen Ort.
- Stellen Sie die WLAN-Frequenz des WLAN-Routers, Computers oder anderen Geräts auf den 5 GHz-Bereich.
- Erhöhen Sie die Lautstärke am angeschlossenen BLUETOOTH-Gerät.

Der Ton ist nicht synchron mit dem Bild.

- Wenn Sie Filme ansehen, ist der Ton u. U. geringfügig asynchron zum Bild.

Fernbedienung

Die Fernbedienung funktioniert nicht.

- Richten Sie die Fernbedienung auf den Fernbedienungssensor am Subwoofer (Seiten 8, 24).
- Entfernen Sie alle Hindernisse zwischen der Fernbedienung und dem Subwoofer.
- Ersetzen Sie beide Batterien in der Fernbedienung durch neue, wenn sie zu schwach sind.
- Vergewissern Sie sich, dass Sie die korrekte Taste an der Fernbedienung drücken.

Die TV-Fernbedienung funktioniert nicht.

- Stellen Sie das System so auf, dass es den Fernbedienungssensor des Fernsehgeräts nicht behindert.

Sonstiges

Die Funktion Steuerung für HDMI arbeitet nicht ordnungsgemäß.

- Überprüfen Sie die Verbindung mit dem System (siehe mitgelieferte Einführungsanleitung).
- Schalten Sie die Funktion Steuerung für HDMI am Fernsehgerät ein. Einzelheiten hierzu finden Sie in der Bedienungsanleitung Ihres Fernsehgeräts.
- Warten Sie einen Moment, und versuchen Sie es dann erneut. Wenn Sie das System trennen, dauert es eine Weile, bevor Sie Bedienvorgänge durchführen können. Warten Sie mindestens 15 Sekunden, und versuchen Sie es dann erneut.

- Stellen Sie sicher, dass die an das System angeschlossenen Geräte die Funktion Steuerung für HDMI unterstützen.
- Aktivieren Sie die Funktion Steuerung für HDMI an den am System angeschlossenen Geräten. Einzelheiten hierzu finden Sie in der Bedienungsanleitung Ihres Geräts.
- Beschränkungen bezüglich Typ und Anzahl der Geräte, die durch die Funktion Steuerung für HDMI gesteuert werden können, werden in der Norm HDMI CEC wie folgt spezifiziert:
 - Aufnahmegeräte (Blu-ray Disc-Recorder, DVD-Recorder usw.): bis zu 3 Geräte
 - Wiedergabegeräte (Blu-ray Disc-Player, DVD-Player usw.): bis zu 3 Geräte
 - Geräte mit Tuner-Funktion: bis zu 4 Geräte
 - Audiosystem (Receiver/ Kopfhörer): bis zu 1 Gerät (das von diesem System verwendet wird)

Wenn „PRTCT“ auf dem Frontplattendisplay des Subwoofers erscheint.

- Drücken Sie , um das System auszuschalten. Nachdem das Display erloschen ist, trennen Sie das Netzkabel und stellen anschließend sicher, dass die Lüftungsöffnungen des Subwoofers nicht blockiert werden.

Das Frontplattendisplay des Subwoofers leuchtet nicht.

- Drücken Sie DIMMER, um die Helligkeit auf „BRIGHT“ oder „DARK“ zu stellen, wenn sie auf „OFF“ gesetzt wurde (Seite 10).

Die Sensoren des Fernsehgeräts funktionieren nicht ordnungsgemäß.

→ Das System kann einige Sensoren (z. B. den Helligkeitssensor) und den Empfänger der Fernbedienung Ihres Fernsehgeräts oder den „Sender für 3D-Brillen (Infrarot-Übertragung)“ eines 3D-Fernsehgeräts blockieren, welches das Infrarot-3D-Glassystem oder drahtlose Kommunikation unterstützt. Stellen Sie das System weiter weg vom Fernsehgerät innerhalb eines Bereichs auf, in dem diese Teile korrekt funktionieren können. Einzelheiten zu den Positionen der Sensoren und des Fernbedienungsempfängers entnehmen Sie der mitgelieferten Bedienungsanleitung des Fernsehgeräts.

Rücksetzen

Wenn das System immer noch nicht ordnungsgemäß funktioniert, setzen Sie es wie folgt zurück.

Verwenden Sie für diesen Vorgang unbedingt die Berührungstasten am Subwoofer.

1 Halten Sie INPUT gedrückt, und berühren Sie 5 Sekunden lang gleichzeitig VOL – und .

„RESET“ wird im Frontplattendisplay angezeigt, und die Einstellungen des Menüs und der Schallfelder usw. werden auf ihre ursprünglichen Werte zurückgesetzt.

2 Trennen Sie das Netzkabel.

Abspielbare Dateitypen

Musik

Codec	Erweiterung
MP3 (MPEG-1 Audio Layer III)	.mp3
AAC	.m4a, .mp4, .3gp
WMA9 Standard	.wma
LPCM	.wav

Video*

Codec	Erweiterung
Xvid	.avi
MPEG4	.avi, .mp4, .3gp

* Außer bei Europa-Modellen

Hinweise

- Manche Dateien lassen sich je nach Dateiformat, Codierung oder Aufnahmezustand eventuell nicht abspielen.
- Manche Dateien, die auf einem PC bearbeitet wurden, werden u. U. nicht wiedergegeben.
- Das System spielt keine codierten Dateien, wie z. B. DRM und Lossless, ab.
- Das System kann die folgenden Dateien oder Ordner auf USB-Geräten erkennen:
 - bis zu 200 Ordner
 - bis zu 150 Dateien/Ordner in einer Ebene
- Manche USB-Geräte funktionieren eventuell nicht mit diesem System.
- Das System erkennt Geräte der Massenspeicher-Klasse (MSC).

Unterstützte Audioformate

Folgende Audioformate werden auf diesem System unterstützt.

- Dolby Digital
- LPCM, 2 Kanäle
- AAC

Technische Daten

Subwoofer (SA-WRT3)

Verstärker-Abschnitt

AUSGANGSLEISTUNG (Nennwert)

Front-L + Front-R:
35 W + 35 W (bei 2,5 Ohm, 1 kHz,
THD 1%)

AUSGANGSLEISTUNG (Referenz)

Front-L/Front-R/Surround-L/
Surround-R:
65 W (pro Kanal bei 2,5 Ohm, 1 kHz)
Center:
170 W (bei 4 Ohm, 1 kHz)
Subwoofer:
170 W (bei 4 Ohm, 1 kHz)

Eingänge

USB
ANALOG IN
TV IN (OPTICAL)

Ausgang

HDMI OUT (ARC)

HDMI-Abschnitt

Anschluss

Typ A (19-polig)

USB-Abschnitt

⏏ (USB)-Buchse
Typ A

BLUETOOTH-Abschnitt

Kommunikationssystem

BLUETOOTH-Spezifikation Version 4.2

Ausgang

BLUETOOTH-Spezifikation
Leistungsklasse 1

Maximaler Kommunikationsbereich

Ausbreitung bei Sichtverbindung ca.
25 m¹⁾

Frequenzband

2,4-GHz-Band (2,4000 GHz –
2,4835 GHz)

Modulationsverfahren

FHSS (Frequenzsprung-
Spektrumspreizmodulation)

Kompatible BLUETOOTH-Profile²⁾

A2DP 1.2 (Erweitertes
Audiostromprofil)
AVRCP 1.6 (Audio/Video-
Remotesteuerungsprofil)

Unterstützte Codecs³⁾

SBC⁴⁾, AAC⁵⁾

Übertragungsbereich (A2DP)

20 Hz – 20.000 Hz (Abtastfrequenz
32 kHz, 44,1 kHz, 48 kHz)

¹⁾ Der tatsächliche Bereich hängt z.B. von folgenden Faktoren ab: Hindernisse zwischen den Geräten, Magnetfelder um einen Mikrowellenherd, statische Elektrizität, schnurlose Telefone, Empfangsempfindlichkeit, Antennenleistung, Betriebssystem, Software-Anwendung usw.

²⁾ BLUETOOTH-Standardprofile geben den Zweck der BLUETOOTH-Kommunikation zwischen Geräten an.

³⁾ Codec: Audiosignal-Komprimierung und Konvertierungsformat

⁴⁾ Sub Band Codec

⁵⁾ Advanced Audio Coding

Lautsprecherabschnitt

Lautsprechersystem

Subwoofer-System, Bassreflex

Lautsprecher

160 mm Konustyp

Allgemeines

Stromversorgung

220 V – 240 V Wechselspannung,
50/60 Hz

Leistungsaufnahme

Ein: 85 W

Standby: 0,5 W oder weniger

(Stromsparmodus)

(Wenn „CTRL“ in „HDMI>“ und „BTSTB“ in „BT >“ auf „OFF“ gesetzt sind)

Standby: 2,8 W oder weniger⁶⁾

(Wenn „CTRL“ in „HDMI>“ oder

„BTSTB“ in „BT >“ auf „ON“ gesetzt ist)

Abmessungen (B/H/T) (ca.)

190 mm × 392 mm × 315 mm

Gewicht (ca.)

7,8 kg

⁶⁾Das System wechselt automatisch in den Stromsparmodus, wenn keine HDMI-Verbindung besteht und kein BLUETOOTH-Pairing-Verlauf vorhanden ist, und zwar unabhängig von den Einstellungen, die Sie für „CTRL“ in „HDMI>“ und „BTSTB“ in „BT >“ vorgenommen haben.

Bar-Lautsprecher (SS-RT3)

Front-L/Front-R/Centerlautsprecher-Abschnitt

Lautsprechersystem

Breitbandlautsprechersystem,

Bassreflex

Lautsprecher

40 mm × 100 mm-Konustyp × 3

Abmessungen (B/H/T) (ca.)

900 mm × 52 mm × 70 mm

Gewicht (ca.)

2,1 kg

Surroundlautsprecher (SS-SRT3)

Lautsprechersystem

Breitbandlautsprechersystem,

Bassreflex

Lautsprecher

65 mm Konustyp

Abmessungen (B/H/T) (ca.)

80 mm × 191 mm × 70 mm

(vorstehende Teile nicht inbegriffen)

Gewicht (ca.)

0,75 kg

Änderungen, die dem technischen Fortschritt dienen, bleiben vorbehalten.

Info zur Datenübertragung per BLUETOOTH

- BLUETOOTH-Geräte sollten (bei Hindernisfreiheit) in einem Abstand von ca. 10 Metern zueinander verwendet werden. Der effektive Kommunikationsbereich kann unter folgenden Bedingungen kürzer werden:
 - Wenn sich eine Person, ein Metallgegenstand, eine Wand oder ein anderes Hindernis zwischen den Geräten mit BLUETOOTH-Verbindung befindet
 - Orte, an denen ein WLAN installiert ist
 - In der Nähe von in Betrieb befindlichen Mikrowellenherden
 - Orte, an denen andere elektromagnetische Wellen erzeugt werden
- BLUETOOTH- und WLAN-Geräte (IEEE 802.11b/g) verwenden dasselbe Frequenzband (2,4 GHz). Bei Verwendung Ihres BLUETOOTH-Geräts in der Nähe eines Geräts mit WLAN-Funktion können elektromagnetische Störsignale auftreten. Dies kann zu niedrigeren Datenübertragungsraten, Störsignalen oder Verbindungsfehlern führen. Falls dies passiert, versuchen Sie folgende Abhilfemaßnahmen:
 - Verwenden Sie dieses Gerät mindestens 10 Meter vom WLAN-Gerät entfernt.
 - Schalten Sie das WLAN-Gerät aus, wenn Sie Ihr BLUETOOTH-Gerät innerhalb von 10 Metern verwenden.
 - Stellen Sie dieses System und das BLUETOOTH-Gerät so nah wie möglich beieinander auf.

- Die von diesem System ausgestrahlten Funkwellen können den Betrieb einiger medizinischer Geräte beeinträchtigen. Da diese Störsignale zu Fehlfunktionen führen können, schalten Sie dieses System und das BLUETOOTH-Gerät an den folgenden Orten aus:
 - In Krankenhäusern, Zügen, Flugzeugen, an Tankstellen sowie an allen Orten, wo brennbare Gase vorhanden sein können
 - In der Nähe von Automatiktüren oder Brandmeldern
- Dieses Gerät unterstützt Sicherheitsfunktionen, die die BLUETOOTH-Spezifikation erfüllen, um eine sichere Verbindung beim Datenaustausch per BLUETOOTH-Technologie zu gewährleisten. Diese Sicherheit reicht jedoch abhängig von den vorgenommenen Einstellungen sowie anderen Faktoren u. U. nicht aus. Seien Sie also immer vorsichtig, wenn Sie Daten per BLUETOOTH-Technologie austauschen.
- Sony kann in keiner Weise für Schäden oder andere Verluste haftbar gemacht werden, die durch Informationslecks während des Datenaustauschs per BLUETOOTH-Technologie entstehen.
- Ein BLUETOOTH-Datenaustausch wird nicht notwendigerweise mit allen BLUETOOTH-Geräten garantiert, die dasselbe Profil wie dieses System haben.
- An dieses System angeschlossene BLUETOOTH-Geräte müssen die BLUETOOTH-Spezifikation von Bluetooth SIG, Inc. erfüllen und über ein entsprechendes Zertifikat verfügen. Selbst wenn jedoch ein Gerät die BLUETOOTH-Spezifikation erfüllt, kann es Fälle geben, wo die Eigenschaften oder technischen Daten des BLUETOOTH-Geräts eine Verbindungsherstellung unmöglich machen oder zu abweichenden Steuerungsverfahren, Anzeigen oder Betriebsweisen führen.
- Es können Störsignale auftreten, oder der Ton kann abgeschnitten werden. Dies hängt von dem mit diesem System verbundenen BLUETOOTH-Gerät, dem Kommunikationsumfeld oder den Umgebungsbedingungen ab.

HDMI



<http://www.sony.net/>



* 4 5 8 7 7 7 1 3 1 * (2)