

Portable Headphone Amplifier

- Startup Guide
- Guide de démarrage
- Einführungsanleitung



PHA-1AEU

©2015 Sony Corporation
Printed in Malaysia



Manuals supplied/Manuels fournis/Mitgelieferte Handbücher

The 3 following manuals are included./Les 3 manuels suivants sont fournis./Die 3 folgenden Handbücher werden mitgeliefert.

Startup Guide (this document)
Provides you with instructions on how to connect the unit with devices and basic operations.

Guide de démarrage (le présent document)
Fournit les instructions relatives à la connexion de l'appareil aux périphériques et vous renseigne sur les opérations de base.

Einführungsanleitung (dieses Dokument)
Enthält Anweisungen zum Verbinden des Geräts mit anderen Geräten und Erläuterungen zu den Grundfunktionen.

Reference Guide (exhibit document)
Provides you with precautions and product specifications.

Guide de référence (document joint)
Précise les précautions à suivre et les spécifications du produit.

Referenzhandbuch (weiteres Dokument)
Enthält die Sicherheitshinweise und die technischen Daten zum Gerät.

Help Guide (Operating Instructions)
Read the Help Guide on your computer or smartphone, when you want to know how to use the unit in greater detail. The Help Guide also contains a troubleshooting guide which provides you with remedies for the problems you might encounter.

Guide d'aide (Mode d'emploi)
Lisez le Guide d'aide sur votre ordinateur ou votre smartphone lorsque vous souhaitez aborder plus en détails l'utilisation de l'appareil. Le Guide d'aide contient également un guide de dépannage qui apporte des solutions aux problèmes que vous pourriez éventuellement rencontrer.

Hilfe (Bedienungsanleitung)
Wenn Sie nähere Erläuterungen zur Verwendung des Geräts wünschen, können Sie diese Hilfe am Computer oder Smartphone lesen. Darüber hinaus enthält die Hilfe eine Anleitung zur Fehlerbehebung sowie Abhilfemaßnahmen zu Problemen, die eventuell auftreten könnten.

URL:
http://rd1.sony.net/help/mdr/pha-1a/h_ce/
Two-dimensional code:
Code à deux dimensions :
QR-Code:



English

1 Charging the unit

- Rotate the power/volume knob counterclockwise until it clicks to turn off the unit.

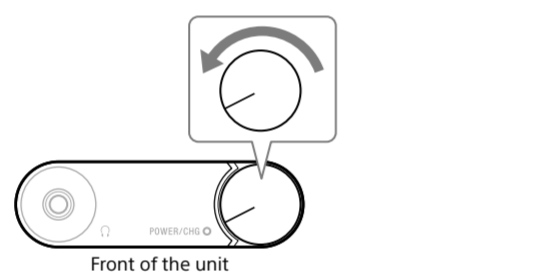

- Connect your booted computer to the DC IN 5V port of the unit using the micro-USB cable (supplied). POWER/CHG (charge) indicator lights up in red. Charging is completed in about 3.5 hours, or in about 2 hours when connected to an AC outlet using the recommended USB AC adaptor AC-UD10 (sold separately). The indicator turns off when the battery is completely charged. If the battery is not charging properly, the POWER/CHG (charge) indicator flashes in red.

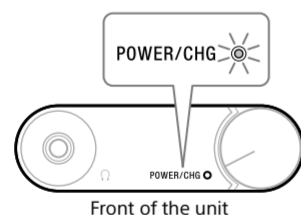
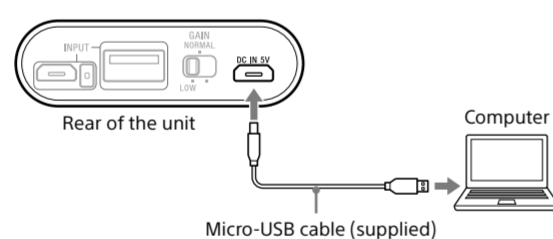

- To charge the battery from an AC outlet**
Use the USB AC adaptor AC-UD10 (sold separately). For details, refer to the operating instructions supplied with the USB AC adaptor.

Hint
The unit and the WALKMAN® connected to the unit can be charged at the same time. Use the USB AC adaptor AC-UD10 (sold separately) and connect the WALKMAN® to the unit using the digital cable for WALKMAN® (supplied). For details concerning connection, refer to step 2.

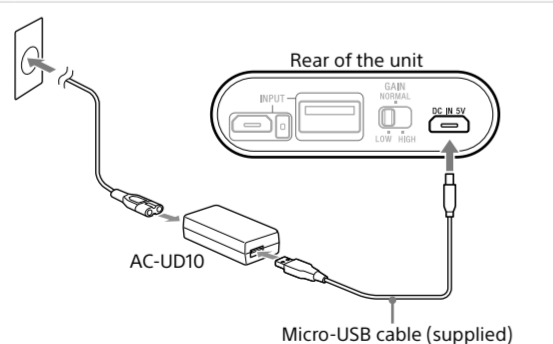

2 Connecting the audio device to the unit

Connecting the digital output supported WALKMAN®/Xperia or iPhone/iPad/iPod

For details concerning computer connection, refer to "Preparing and connecting computer."

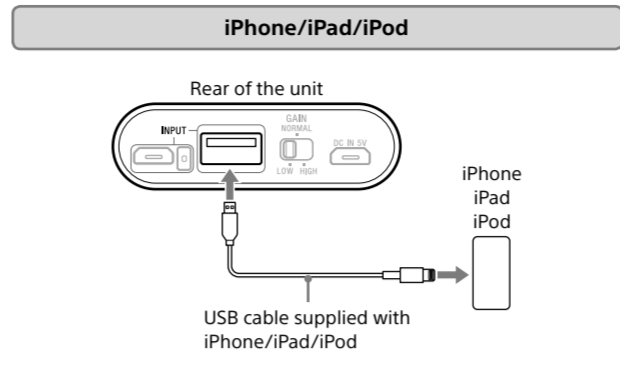
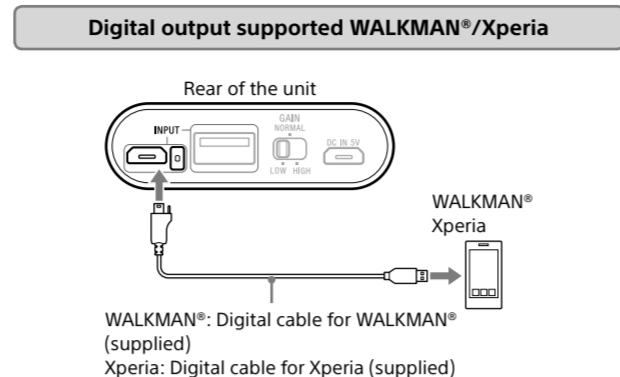

Note
When multiple devices are connected to the unit simultaneously, the computer/WALKMAN®/Xperia connection INPUT port has priority.

Preparing and connecting computer

- Download and install the driver software for Windows computers, "Sony USB Device Driver", and a player "Hi-Res Audio Player" to play the High-Resolution Audio format data on your computer. (For Mac, there is no need to install a driver.)
Visit the following website, and download the driver software.
www.sony.eu/support
For details on installing, refer to the website.

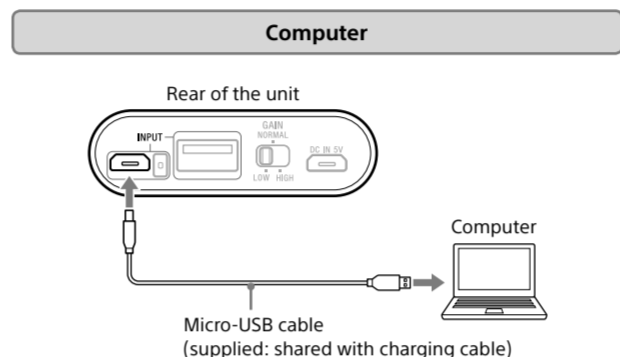

- Connect the computer to the unit.
The unit needs to be connected to your Windows computer at a certain point while installing the driver software.
In this case, connect the Windows computer to the computer/WALKMAN®/Xperia connection INPUT port of the unit using the micro-USB cable (supplied).

- Set the sound device settings of your computer.

For Windows 8/8.1
Press and hold the [Windows] and [X] keys to display the menu, select [Control Panel], [Hardware and Sound], [Sound], [Playback] tab, select [Sony Headphone Amplifier(PHA-1A)] for the playback device, then click [Set default].
For Windows 7/Windows Vista
Click the [Start] menu, select [Control Panel], [Hardware and Sound], [Sound], [Playback] tab, select [Sony Headphone Amplifier(PHA-1A)] for the playback device, then click [Set default].
For Macintosh
Click the [Apple] menu, select [System Preferences], [Sound], [Output] tab, then select [Sony Headphone Amplifier(PHA-1A)] for [Select a device for sound output].

3 Listening to music with the headphones

- Connect the headphones to the unit.

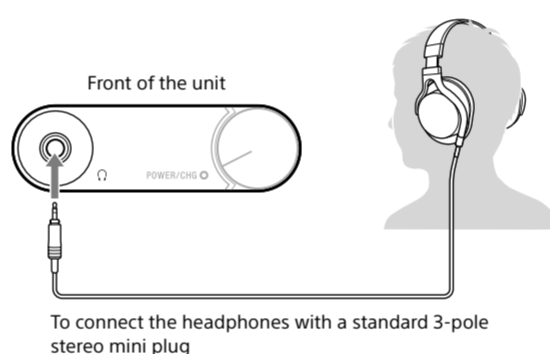

- Rotate the power/volume knob clockwise to turn on the unit. Rotate it more to adjust the volume. POWER/CHG (charge) indicator lights up in green.

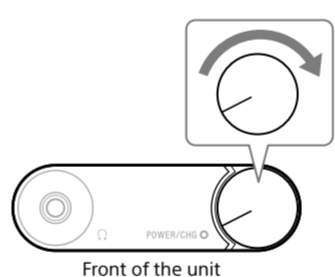

- Play back the connected audio device.
When playing High-Resolution Audio format data on your computer with the unit, use "Hi-Res Audio Player."
For details on installing "Hi-Res Audio Player," visit the following site at www.sony.eu/support

- Adjust the volume.
Adjust the volume by the power/volume knob. Depending on the headphones, the volume may remain low, even if you turn the knob to the maximum setting.

• **When the volume is low:** turn off the unit, set the GAIN select switch to NORMAL or HIGH appropriately, then turn on the unit. The GAIN select switch is set to LOW at the factory. In normal use, the setting should be LOW.

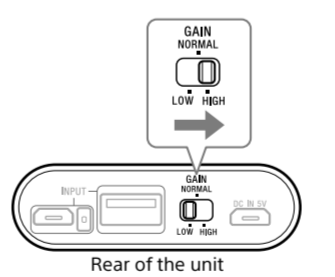

After using the unit
Rotate the power/volume knob counterclockwise until it clicks to turn off the unit.

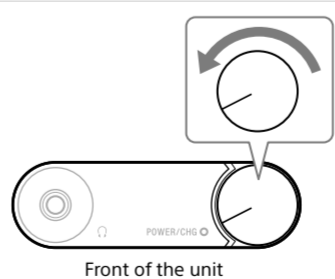

How to use the silicone belts
You can fasten a connected device to the unit using the silicone belts (supplied). Place the protection sheet (supplied) between the unit and the connected device to avoid scratching.

- Mount the connected device on the unit.
- Bind the unit and the connected device using the silicone belt with its wider part placed under the bottom of the unit.

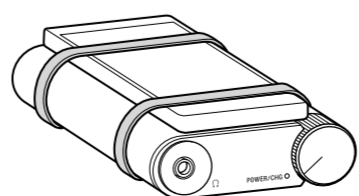

For details on how to use the silicon belt and the protection sheet, refer to the Help Guide.

Français

1 Chargement de l'appareil

- Pour mettre l'appareil hors tension, tournez le bouton d'alimentation/volume dans le sens contraire des aiguilles d'une montre jusqu'à ce que vous entendiez un dé clic.

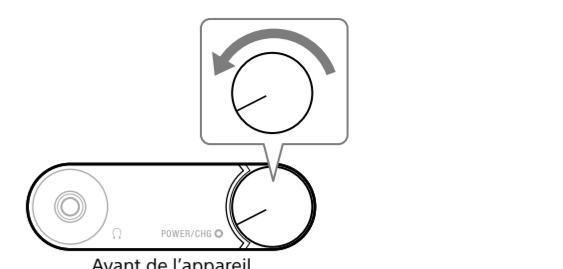

- Connectez votre ordinateur actif au port DC IN 5V de l'appareil à l'aide du câble micro-USB (fourni).

Le témoin POWER/CHG (chargement) s'allume en rouge. Le chargement prend environ 3,5 heures ou environ 2 heures en cas de raccordement à une prise secteur via l'adaptateur secteur USB AC-UD10 (vendu séparément). Le témoin s'éteint quand la batterie est complètement chargée. Si la batterie n'est pas correctement chargée, le témoin POWER/CHG (chargement) clignote en rouge.

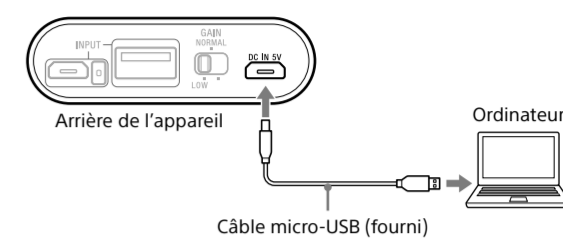

Pour charger la batterie à partir d'une prise secteur

Utilisez l'adaptateur secteur USB AC-UD10 (vendu séparément). Pour plus d'informations, reportez-vous au mode d'emploi fourni avec l'adaptateur secteur USB.

Conseil
Il est possible de charger simultanément l'appareil et le WALKMAN® qui lui est connecté. Utilisez l'adaptateur secteur USB AC-UD10 (vendu séparément) et connectez le WALKMAN® à l'appareil à l'aide du câble numérique pour WALKMAN® (fourni). Pour plus d'informations sur la connexion, reportez-vous à l'étape 2.

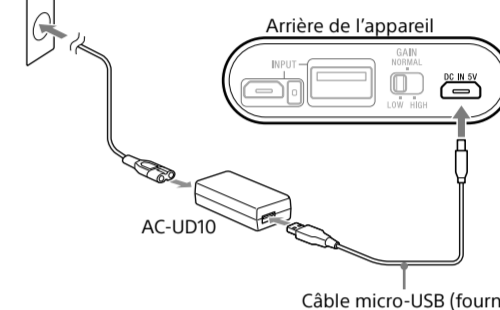
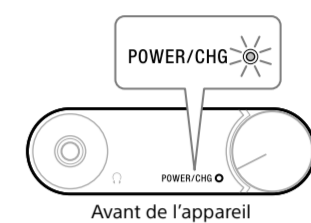

2 Connexion du périphérique audio à l'appareil

Connexion du WALKMAN®/Xperia pris en charge par la sortie numérique ou de l'iPhone/iPad/iPod

Pour plus d'informations sur la connexion de l'ordinateur, reportez-vous à la section « Préparation et connexion d'un ordinateur ».

WALKMAN®/Xperia pris en charge par la sortie numérique

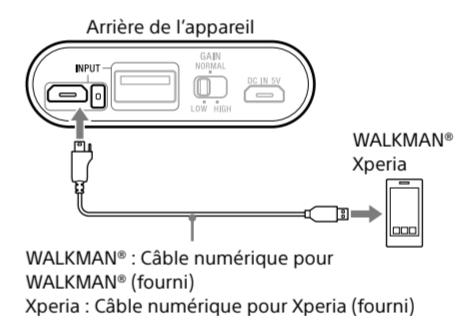

iPhone/iPad/iPod

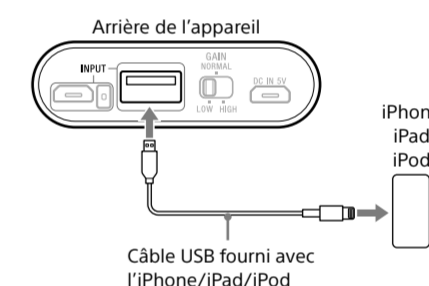

Remarque
Lorsque plusieurs périphériques sont connectés simultanément à l'appareil, la priorité est accordée au port INPUT de connexion de l'ordinateur/WALKMAN®/Xperia.

Préparation et connexion d'un ordinateur

- Téléchargez et installez le pilote pour ordinateurs Windows, « Sony USB Device Driver » et un lecteur « Hi-Res Audio Player » pour les données au format Audio haute résolution de votre ordinateur. (Dans le cas d'un Mac, il n'est pas nécessaire d'installer un pilote.)
Visitez le site Web ci-dessous et téléchargez le pilote.
www.sony.eu/support
Pour plus d'informations sur l'installation, reportez-vous au site Web.

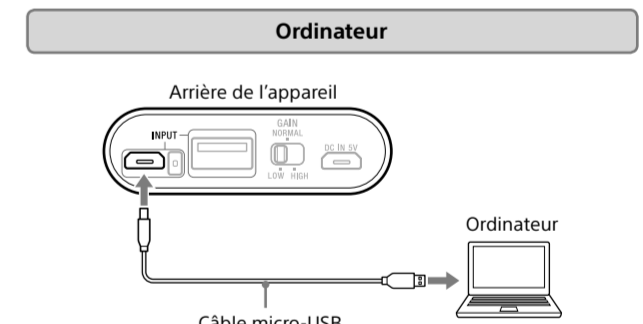

- Connectez l'ordinateur à l'appareil.
L'appareil doit être connecté à votre ordinateur Windows à un certain moment au cours de l'installation du pilote. Dans ce cas, connectez l'ordinateur Windows au port INPUT de connexion de l'ordinateur/WALKMAN®/Xperia de l'appareil à l'aide du câble micro-USB (fourni).

- Réglez les paramètres du périphérique audio de votre ordinateur.
Pour Windows 8/8.1
Appuyez sur les touches [Windows] et [X] et maintenez-les enfoncées pour afficher le menu, sélectionnez [Control Panel], [Hardware and Sound], [Sound], onglet [Playback], sélectionnez [Sony Headphone Amplifier(PHA-1A)] comme périphérique de lecture, puis cliquez sur [Set default].
Pour Windows 7/Windows Vista
Cliquez sur le menu [Start], sélectionnez [Control Panel], [Hardware and Sound], [Sound], onglet [Playback], sélectionnez [Sony Headphone Amplifier(PHA-1A)] comme périphérique de lecture, puis cliquez sur [Set default].
Pour le Macintosh
Cliquez sur le menu [Apple], sélectionnez [System Preferences], [Sound], onglet [Output], puis sélectionnez [Sony Headphone Amplifier(PHA-1A)] sous [Select a device for sound output].

3 Écoute de la musique à l'aide du casque

- 1 Connectez le casque à l'appareil.

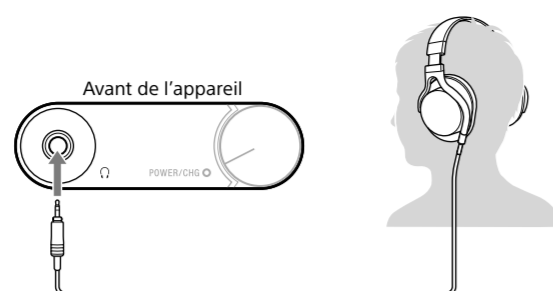

Pour connecter un casque avec mini-fiche stéréo à 3 pôles standard

- 2 Tournez le bouton d'alimentation/volume dans le sens des aiguilles d'une montre pour mettre l'appareil sous tension. Tournez-le davantage encore pour régler le volume. Le témoin POWER/CHG (chargement) s'allume en vert.

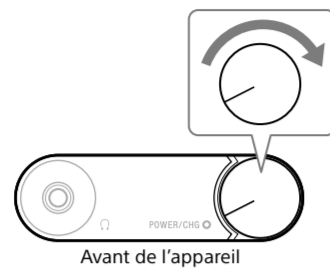

- 3 Écoutez le son du périphérique audio connecté.

En cas de lecture de données au format Audio haute résolution sur votre ordinateur à l'aide de cet appareil, utilisez « Hi-Res Audio Player ». Pour plus d'informations sur l'installation de « Hi-Res Audio Player », visitez le site Web suivant à l'adresse www.sony.eu/support

- 4 Réglez le volume.

Réglez le volume à l'aide du bouton d'alimentation/volume. Selon le casque, le volume peut rester faible, même si vous tournez le bouton au maximum.

- **Quand le volume est faible :** mettez l'appareil hors tension, réglez correctement le sélecteur GAIN sur NORMAL ou HIGH, puis mettez l'appareil sous tension. Le sélecteur GAIN est réglé en usine sur LOW. Le réglage LOW correspond à une utilisation normale.

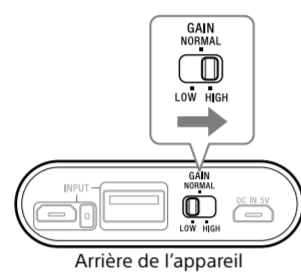

Après utilisation de l'appareil

Tournez le bouton d'alimentation/volume dans le sens inverse des aiguilles d'une montre jusqu'à ce qu'il émette un déclic qui confirme la mise hors tension de l'appareil.

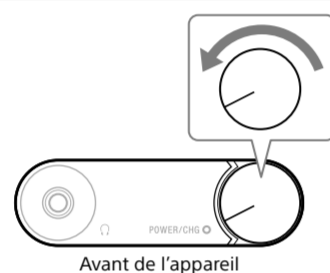

Utilisation des courroies en silicone

Grâce aux courroies en silicone (fournies) un périphérique connecté peut être accroché à l'appareil.

Placez la feuille de protection (fournie) entre l'appareil et le périphérique connecté afin d'éviter de le griffer.

- 1 Placez le périphérique connecté sur l'appareil.
- 2 Solidarisez l'appareil et le périphérique connecté à l'aide de la courroie en silicone en plaçant sa partie la plus large sous le bas de l'appareil.

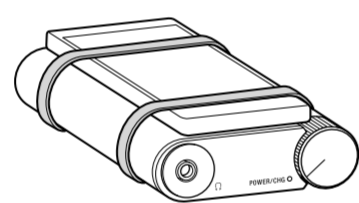

Pour plus d'informations sur l'utilisation de la courroie en silicone et de la feuille de protection, reportez-vous au Guide d'aide.

Deutsch

1 Laden des Geräts

- 1 Drehen Sie den Ein-/Aus-/Lautstärkereger gegen den Uhrzeigersinn, bis ein Klicken zu hören ist, um das Gerät auszuschalten.

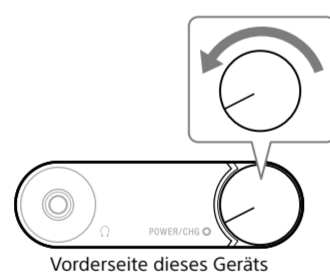

- 2 Verbinden Sie einen eingeschalteten Computer über das Micro-USB-Kabel (mitgeliefert) mit dem Anschluss DC IN 5V des Geräts.

Die Ladeanzeige POWER/CHG leuchtet rot. Das Laden dauert etwa 3,5 Stunden bzw. 2 Stunden, wenn Sie das Gerät über das empfohlene USB-Netzteil AC-UD10 (gesondert erhältlich) an eine Netzsteckdose anschließen. Die Anzeige erlischt, sobald der Akku vollständig geladen ist. Wenn sich der Akku nicht richtig laden lässt, blinkt die Ladeanzeige POWER/CHG rot.

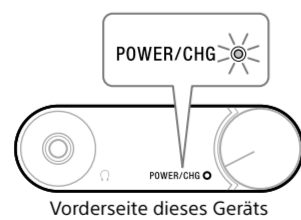
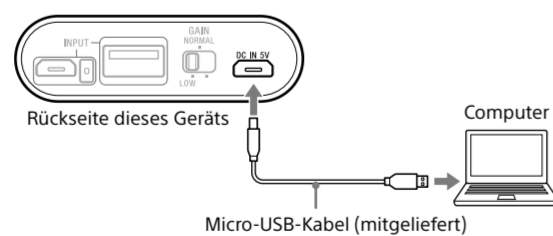

So laden Sie den Akku über eine Netzsteckdose
Verwenden Sie das USB-Netzteil AC-UD10 (gesondert erhältlich). Näheres dazu finden Sie in der Bedienungsanleitung zum USB-Netzteil.

Tipp

Das Gerät und ein an das Gerät angeschlossener WALKMAN® können gleichzeitig geladen werden. Verwenden Sie das USB-Netzteil AC-UD10 (gesondert erhältlich) und schließen Sie den WALKMAN® über das Digitalkabel für WALKMAN® (mitgeliefert) an das Gerät an. Einzelheiten zum Anschließen finden Sie in Schritt 2.

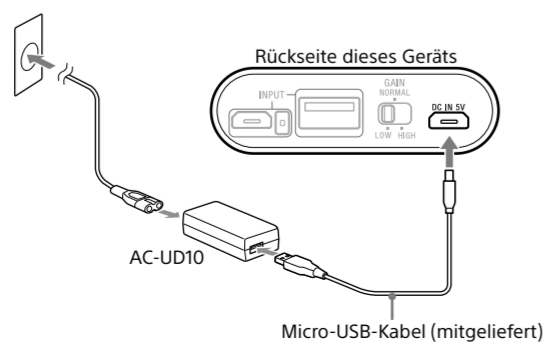

2 Anschließen des Audiogeräts an dieses Gerät

Anschließen eines WALKMAN®/Xperia mit Digitalausgang oder eines iPhone/iPad/iPod

Einzelheiten zur Computerverbindung finden Sie unter „Vorbereiten und Anschließen eines Computers“.

WALKMAN®/Xperia mit Digitalausgang

Rückseite dieses Geräts

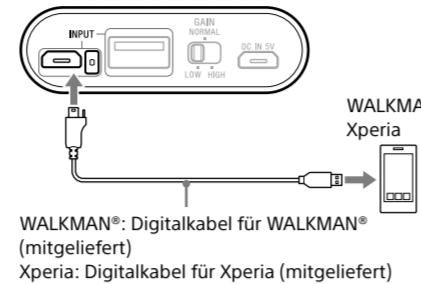

WALKMAN®: Digitalkabel für WALKMAN® (mitgeliefert)

Xperia: Digitalkabel für Xperia (mitgeliefert)

iPhone/iPad/iPod

Rückseite dieses Geräts

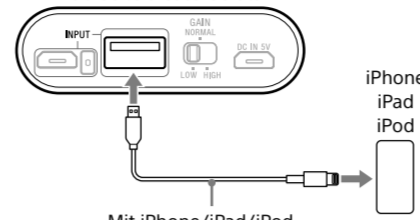

Mit iPhone/iPad/iPod geliefertes USB-Kabel

Hinweis

Wenn gleichzeitig mehrere Geräte mit diesem Gerät verbunden sind, hat der Computer-/WALKMAN®/Xperia-Verbindungsanschluss INPUT Vorrang.

Vorbereiten und Anschließen eines Computers

- 1 Laden Sie die Treibersoftware für Windows-Computer, „Sony USB Device Driver“, und den Player „Hi-Res Audio Player“ zum Wiedergeben von Daten im Format für hochauflösendes Audio auf den Computer herunter und installieren Sie sie. (Bei einem Mac brauchen Sie keinen Treiber zu installieren.)

Rufen Sie die folgende Website auf und laden Sie die Treibersoftware herunter. www.sony.eu/support Einzelheiten zum Installieren finden Sie auf der Website.

- 2 Schließen Sie den Computer an das Gerät an.

Das Gerät muss beim Installieren der Treibersoftware zu einem bestimmten Zeitpunkt mit einem Windows-Computer verbunden werden.

Schließen Sie in diesem Fall den Windows-Computer über das Micro-USB-Kabel (mitgeliefert) an den Computer-/WALKMAN®/Xperia-Verbindungsanschluss INPUT des Geräts an.

- 3 Nehmen Sie die Audiogeräteeinstellungen am Computer vor.

Bei Windows 8/8.1

Halten Sie die [Windows]- und die [X]-Taste gedrückt, um das Menü aufzurufen, wählen Sie [Control Panel], [Hardware and Sound], [Sound] und die Registerkarte [Playback], wählen Sie dann [Sony Headphone Amplifier(PHA-1A)] als Wiedergabegerät und klicken Sie auf [Set default].

Bei Windows 7/Windows Vista

Klicken Sie auf das Menü [Start], wählen Sie [Control Panel], [Hardware and Sound], [Sound] und die Registerkarte [Playback], wählen Sie dann [Sony Headphone Amplifier(PHA-1A)] als Wiedergabegerät und klicken Sie auf [Set default].

Bei Macintosh

Klicken Sie auf das [Apple]-Menü, wählen Sie [System Preferences], [Sound] und die Registerkarte [Output] und wählen Sie dann [Sony Headphone Amplifier(PHA-1A)] unter [Select a device for sound output].

Computer

Rückseite dieses Geräts

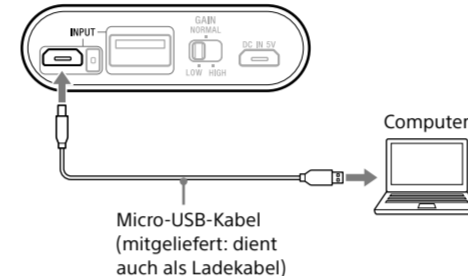

Micro-USB-Kabel (mitgeliefert; dient auch als Ladekabel)

3 Musikhören mit den Kopfhörern

- 1 Schließen Sie die Kopfhörer an das Gerät an.

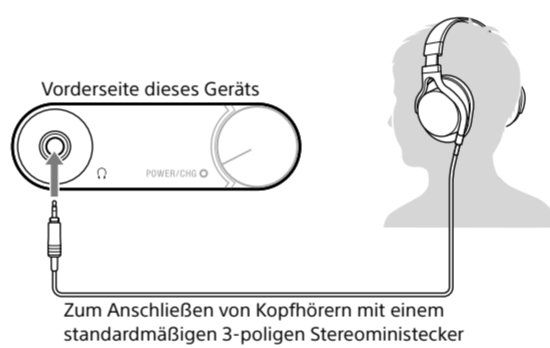

Vorderseite dieses Geräts

Zum Anschließen von Kopfhörern mit einem standardmäßigen 3-poligen Stereoministecker

- 2 Drehen Sie den Ein-/Aus-/Lautstärkereger im Uhrzeigersinn, um das Gerät einzuschalten.

An diesem Regler können Sie auch die Lautstärke einstellen. Die Ladeanzeige POWER/CHG leuchtet grün.



- 3 Starten Sie die Wiedergabe am angeschlossenen Audiogerät.

Wenn Sie mit dem Gerät hochauflösende Audiodaten auf dem Computer wiedergeben wollen, verwenden Sie „Hi-Res Audio Player“. Erläuterungen zur Installation von „Hi-Res Audio Player“ finden Sie auf der Website www.sony.eu/support

- 4 Stellen Sie die Lautstärke ein.

Stellen Sie die Lautstärke am Ein-/Aus-/Lautstärkereger ein. Je nach Kopfhörer bleibt die Lautstärke unter Umständen gering, selbst wenn Sie den Regler in die Maximalposition drehen.

- **Wenn die Lautstärke gering ist:** Schalten Sie das Gerät aus, stellen Sie den Wahlschalter GAIN wie gewünscht auf NORMAL oder HIGH und schalten Sie das Gerät dann wieder ein. Werkseitig ist der Wahlschalter GAIN auf LOW gestellt. Unter normalen Umständen sollte der Schalter auf LOW gestellt werden.

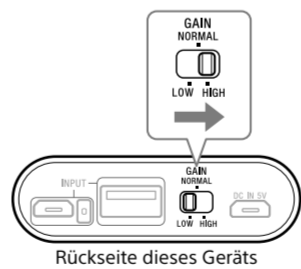

Wenn Sie das Gerät nicht länger verwenden wollen

Drehen Sie den Ein-/Aus-/Lautstärkereger gegen den Uhrzeigersinn, bis ein Klicken zu hören ist, um das Gerät auszuschalten.

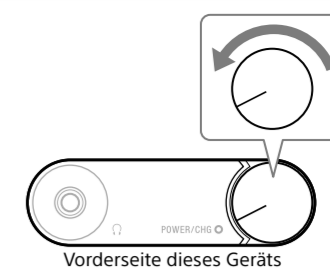

Vorderseite dieses Geräts

Verwenden der Silikonbänder

Sie können ein angeschlossenes Gerät mit den Silikonbändern (mitgeliefert) an diesem Gerät befestigen. Legen Sie die Schutzfolie (mitgeliefert) zwischen das Gerät und das angeschlossene Gerät, um Kratzer zu vermeiden.

- 1 Setzen Sie das angeschlossene Gerät auf dieses Gerät.
- 2 Binden Sie dieses Gerät und das angeschlossene Gerät mit dem Silikonband so zusammen, dass sich dessen breiterer Teil an der Unterseite dieses Geräts befindet.

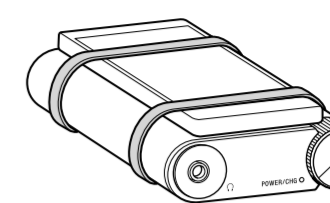

Einzelheiten zur Verwendung von Silikonband und Schutzfolie finden Sie in der Hilfe.