

# Erste Schritte

## 1 Schließen Sie das Radio zum Laden über das Micro-USB-Kabel (mitgeliefert) an eine Netzsteckdose an.

Laden Sie den eingebauten wiederaufladbaren Lithium-Ionen-Akku vor der ersten Benutzung des Radios auf. Der Akku ist nach etwa 4 Stunden voll aufgeladen (100%).

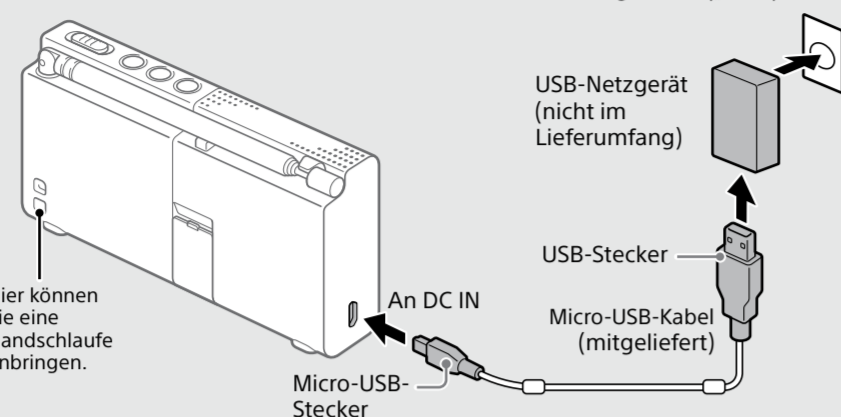

### Hinweise

- Wenn Sie ein im Handel erhältliches USB-Netzgerät verwenden, achten Sie darauf, dass es eine Ausgangsleistung von mindestens 0,5 A hat. Schäden, die durch Laden mit anderen Netzgerätetypen entstehen, werden nicht von der Garantie gedeckt.
- Wenn Sie den Akku laden, während Sie Radio hören, können Radiosendungen durch Rauschen gestört werden.

### Tipp

Sie können den Akku auch laden, indem Sie den USB-Stecker an ein USB-Gerät, wie z. B. einen PC, ein USB-Ladegerät usw., anschließen.

## 2 Ziehen Sie die Antenne aus.

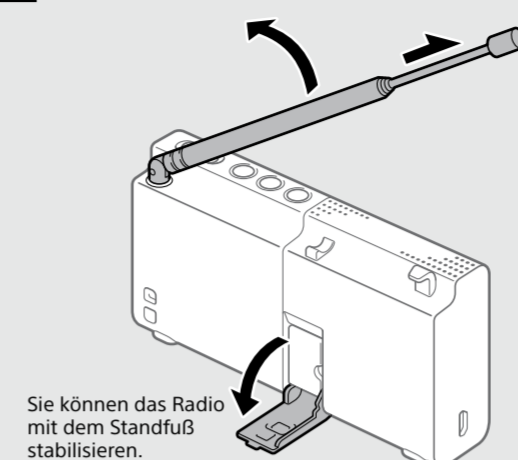

## 3 Schalten Sie das Radio ein.

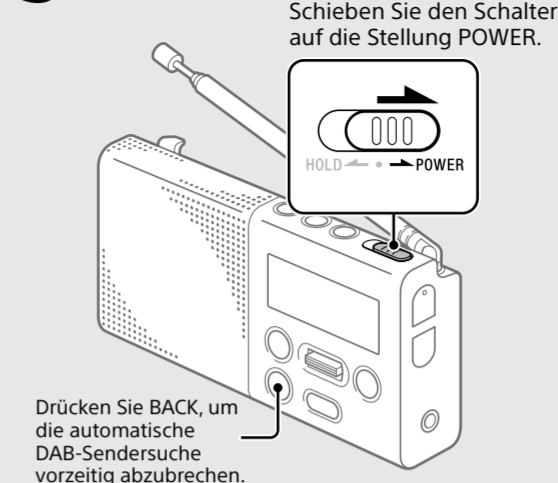

Beim ersten Einschalten des Radios wird die automatische DAB-Sendersuche automatisch durchgeführt.

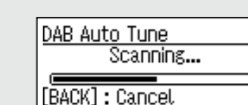

Nachdem die automatische DAB-Sendersuche abgeschlossen ist, empfängt das Radio den ersten Sender in der bei der automatischen DAB-Sendersuche gespeicherten DAB-Senderliste.

### Tipps

- Um die automatische DAB-Sendersuche später erneut durchzuführen, lesen Sie „So erstellen Sie eine neue DAB-Senderliste“ weiter unten durch.
- Die Hintergrundbeleuchtung schaltet sich aus, wenn etwa 30 Sekunden lang keine Bedienung erfolgt, um den Stromverbrauch zu minimieren.

# DIGITAL RADIO DAB/FM

Bedienungsanleitung

DAB DAB+

R-D-S



©2015 Sony Corporation Printed in China

XDR-P1DBP

# Hören von Radiosendungen

## 1 Schalten Sie das Radio ein.

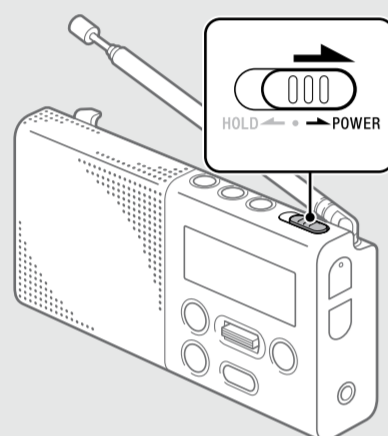

## 2 Drücken Sie DAB/FM wiederholt zur Wahl von DAB oder UKW.

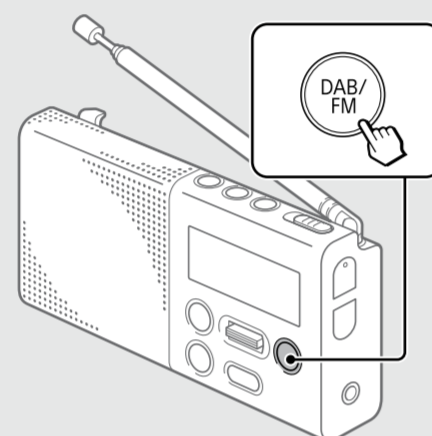

## 3 Wählen Sie den gewünschten Sender oder Service.

Schieben Sie den Jog-Hebel nach oben oder unten, um eine Auswahl zu treffen.

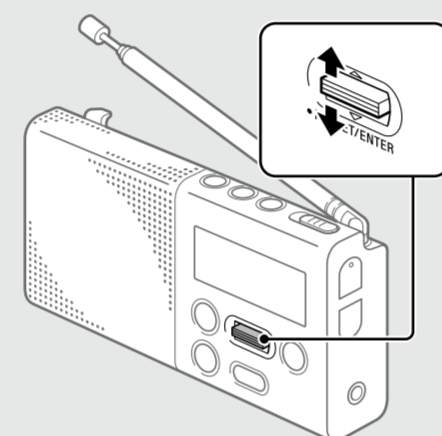

Angaben zu manueller Abstimmung finden Sie unter „Setup-Menü-Optionen“.

### DAB

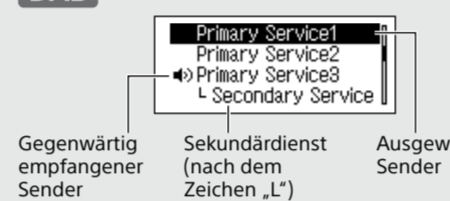

Drücken Sie den Jog-Hebel.



„SC“ leuchtet auf, wenn ein Sekundärdienst empfangen wird.

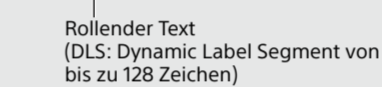

### UKW

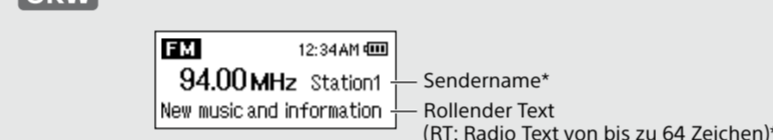

### Tipps zum Empfang von UKW-Sendernamen

- UKW-Sendernamen werden empfangen und im Radio gespeichert, während Sie Sendungen hören.
- UKW-Sendernamen werden je nach dem Sender eventuell nicht übertragen.

# So erstellen Sie eine neue DAB-Senderliste

Wenn Sie in eine andere Region umgezogen sind, führen Sie die automatische DAB-Sendersuche erneut durch. Wählen Sie DAB, und drücken Sie dann AUTO TUNE.

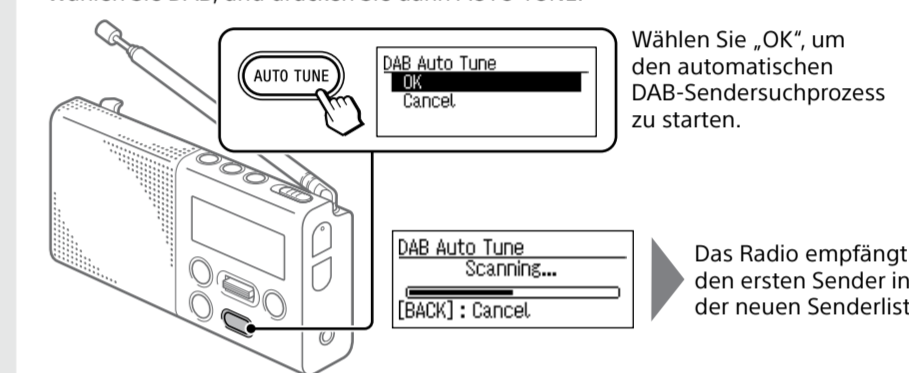

### Hinweise

- Die gegenwärtig gespeicherte Senderliste wird gelöscht, sobald die automatische DAB-Sendersuche begonnen hat.
- Wenn das Setup-Menü angezeigt wird, erfolgt keine automatische DAB-Sendersuche, selbst wenn AUTO TUNE gedrückt wird.

# Belegen der Favoritentasten mit Sendern

Belegen Sie die 3 Favoritentasten mit Ihren bevorzugten Sendern. Sie können bis zu 3 Sender (DAB und/oder UKW) zuweisen.

## 1 Stellen Sie den gewünschten Sender ein.

Führen Sie die Schritte 1 bis 3 im obigen Abschnitt „Hören von Radiosendungen“ aus.

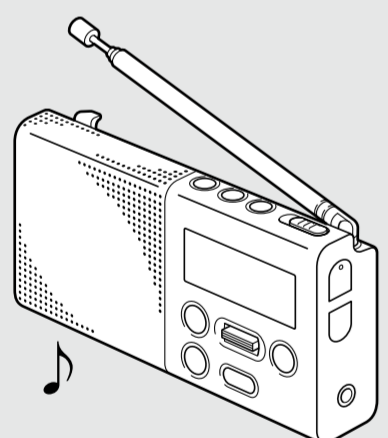

## 2 Halten Sie die gewünschte Favoritentaste (1 – 3) gedrückt, bis „Station saved to favourite x.“ auf dem Display erscheint.

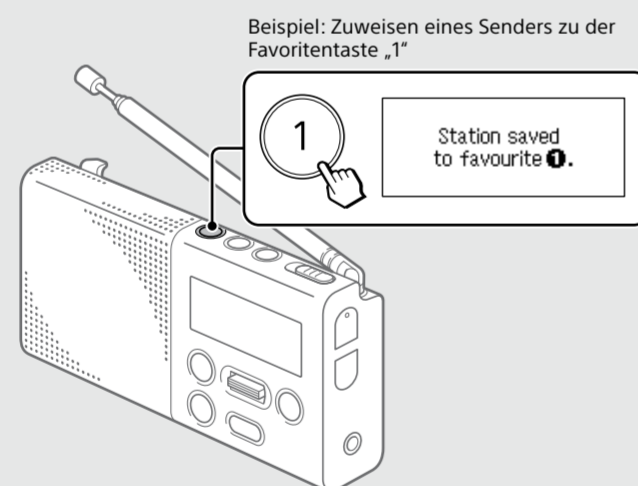

## 3 Wiederholen Sie die Schritte 1 und 2, um einen weiteren Sender einer anderen Favoritentaste zuzuweisen.

### Ändern der Tastenbelegung

- 1 Stellen Sie einen neuen Sender ein.
- 2 Halten Sie die Favoritentaste, deren Inhalt geändert werden soll, gedrückt, bis „Station saved to favourite x.“ auf dem Display erscheint. Der zuvor zugewiesene Sender der gewählten Taste wird durch den neuen Sender ersetzt.

### Tipp

Die Tastenbelegungsinformation bleibt auch nach der Durchführung einer automatischen DAB-Sendersuche im Speicher des Radios erhalten.

# Hören eines zugewiesenen Senders

Drücken Sie die gewünschte Favoritentaste (1 – 3).

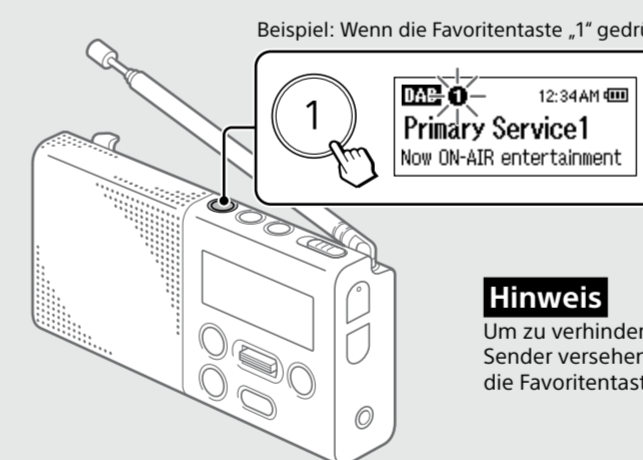

### Hinweis

Um zu verhindern, dass der zugewiesene Sender versehentlich geändert wird, halten Sie die Favoritentaste nicht gedrückt.

# So suchen Sie UKW-Sender

Sie können das Frequenzband in 0,05-MHz-Schritten nach empfangbaren UKW-Sendern abtasten. Wählen Sie FM, und drücken Sie dann AUTO TUNE.

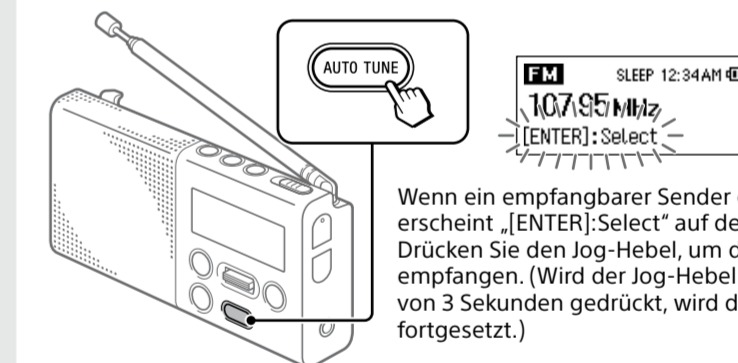

### Tipps

- Sie können UKW-Sender auch suchen, indem Sie den Jog-Hebel verschieben und nach oben oder unten gedrückt halten, nachdem Sie FM gewählt haben.
- Drücken Sie BACK, um den UKW-Sendersuchlauf anzuhalten.

# Abspeichern von Sendern in der Festsenderliste

Bis zu 10 DAB- und 10 UKW-Sender können abgespeichert werden.

## 1 Stellen Sie den gewünschten Sender ein.

Führen Sie die Schritte 1 bis 3 im obigen Abschnitt „Hören von Radiosendungen“ aus.

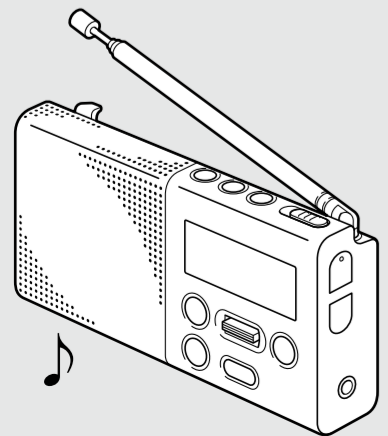

## 2 Halten Sie den Jog-Hebel gedrückt, bis „Save Preset“ auf dem Display erscheint.

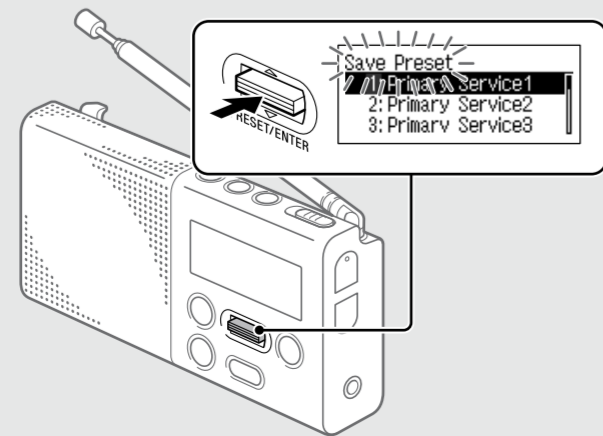

## 3 Wählen Sie die gewünschte Speichernummer.

Schieben Sie den Jog-Hebel nach oben oder unten, um die gewünschte Speichernummer auszuwählen (Ⓛ), und drücken Sie dann den Hebel (Ⓜ).

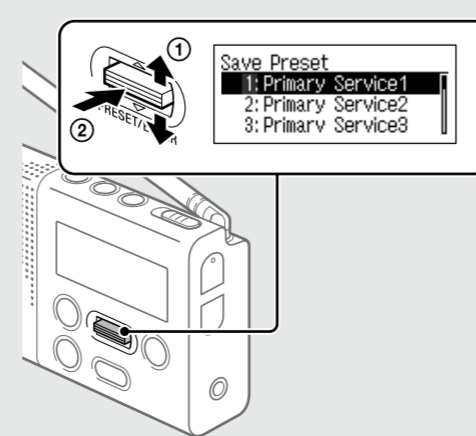

### Tipps

- Sie können Sender auch über das Setup-Menü abspeichern. ([MENU] → Save Preset)
- Die Festsender bleiben auch nach der Durchführung einer automatischen DAB-Sendersuche im Speicher des Radios erhalten.
- Wenn bereits ein anderer Sender der gewählten Speichernummer zugeordnet ist, wird der gespeicherte Sender durch den neuen Sender ersetzt.

# Hören von Sendern auf der Festsenderliste

## 1 Wählen Sie DAB oder FM.

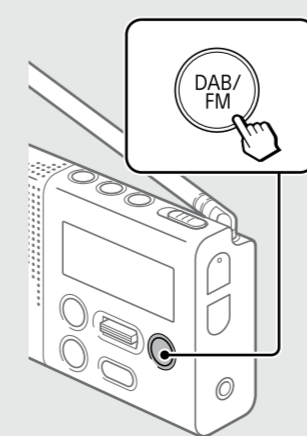

## 2 Drücken Sie den Jog-Hebel, um die Festsenderliste anzuzeigen.

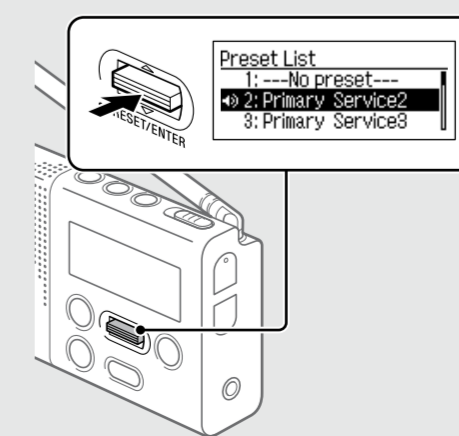

## 3 Wählen Sie den gewünschten Sender aus.

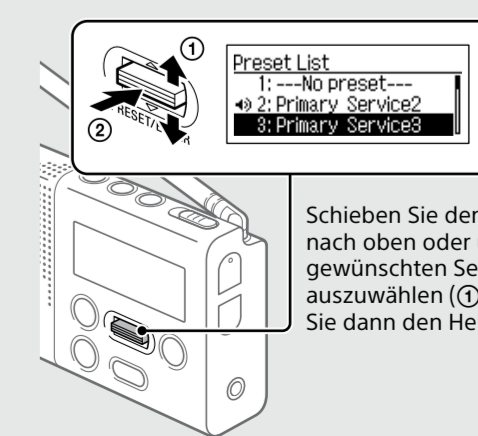

## Lage der Teile und Bedienelemente

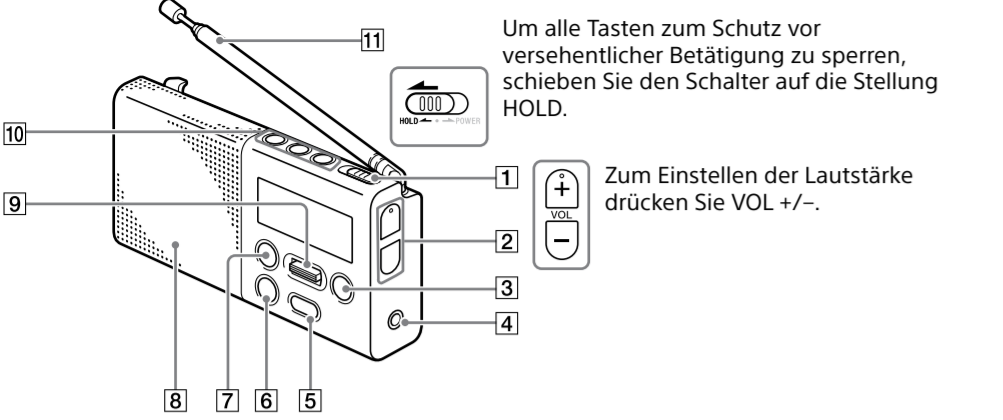

- 1 HOLD/POWER-Ein/Aus-Schalter
- 2 Tasten VOL +/-\*
- 3 Taste DAB/FM
- 4 Buchse (Kopfhörer)
- 5 Taste AUTO TUNE
- 6 Taste BACK
- 7 Taste MENU
- 8 Lautsprecher
- 9 Jog-Hebel
- 10 Favoritentasten
- 11 Antenne

\* Die Taste VOL + besitzt einen Tastpunkt. Benutzen Sie den Tastpunkt als Anhaltspunkt bei der Bedienung des Radios.

## Setup-Menü-Optionen

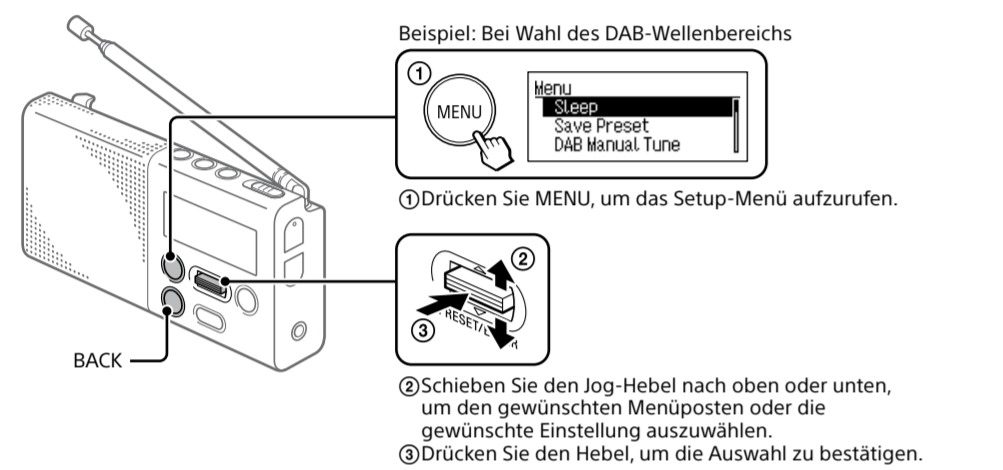

### So gehen Sie zur höheren Menüebene zurück

Drücken Sie BACK.

### So schließen Sie das Setup-Menü

Drücken Sie MENU erneut.

### Sleep

Das Radio schaltet sich nach Ablauf der eingestellten Zeit automatisch aus.

Wählen Sie die gewünschte Timereinstellung (Minuten) unter folgenden aus:

**Off** (deaktiviert)/**15 min./30 min./45 min./60 min.**

Wenn der Ausschalttimer aktiviert wird, leuchtet „SLEEP“ im Display auf.

### Save Preset

Sie können Sender in der Festsenderliste abspeichern.

### DAB Manual Tune

Falls der DAB-Empfang bei automatischer DAB-Sendersuche schlecht ist, versuchen Sie es mit manueller Abstimmung.

**Schieben Sie den Jog-Hebel nach oben oder unten, um den gewünschten DAB-Kanal auszuwählen, und drücken Sie dann den Hebel.**

Das Radio beginnt mit der Abtastung des ausgewählten Kanals nach empfangbaren Sendern.

**Tipp**

Der durch manuelle Abstimmung empfangene neue Sender wird in der DAB-Senderliste gespeichert.

## Hören über Kopfhörer

Schließen Sie einen Kopfhörer mit einem Stereo- oder Mono\*-Ministecker (nicht im Lieferumfang) an.

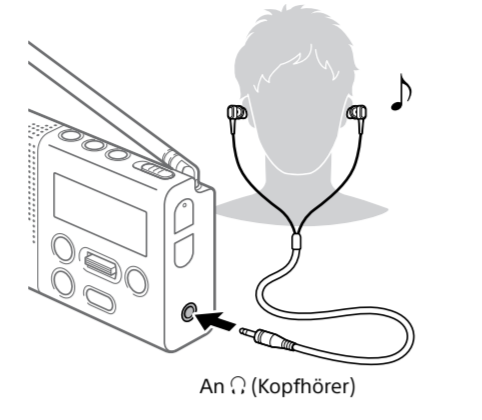

**Hinweis**

Wenn Sie einen Kopfhörer an das Radio anschließen, verwenden Sie ein Kopfhörerkabel mit einem Stereo-Minstecker (3-polig) oder einem Mono-Minstecker (2-polig). Mit anderen Steckertypen erfolgt u. U. keine Tonwiedergabe.

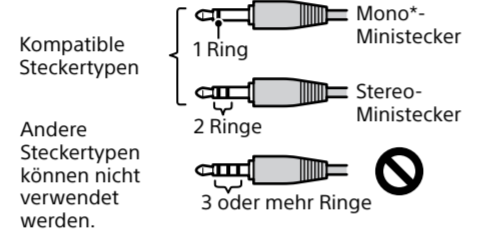

\* Wenn Sie eine Stereosendung mit einem Mono-Kopfhörer abhören, hören Sie nur den Ton des linken Kanals.

## Info zu RDS-Funktionen

**Was ist RDS?**

Das 1987 von der European Broadcasting Union (EBU) eingeführte Radiodatensystem (RDS) gestattet den Empfang von Informationen, wie z. B. Sendernamen, über das 57-kHz-Hilfsträgerersignal von UKW-Sendungen. Die Verfügbarkeit von RDS-Daten ist jedoch je nach Gebiet unterschiedlich. Daher können RDS-Informationen u. U. nicht immer empfangen werden.

**Verwendung der RDS-Funktionen**

Das Radio unterstützt die folgenden RDS-Funktionen.

RDS-Funktion	Beschreibung
Sendernamen-anzeige	Zeigt den Namen des eingestellten Senders an.
PTY (Programmtyp)	Zeigt den Programmtyp des empfangenen Programms an.
RT (Radiotext)	Zeigt Textinformation in freier Form an.

## WARNUNG

Um die Brandgefahr zu reduzieren, decken Sie die Ventilationsöffnung des Gerätes nicht mit Zeitungen, Tischdecken, Vorhängen usw. ab. Setzen Sie das Gerät keinen offenen Flammen (z. B. brennende Kerzen) aus.

Stellen Sie das Gerät nicht in einem engen Raum, wie z. B. einem Bücherregal oder Einbauschrank auf.

Um die Brand- oder Stromschlaggefahr zu reduzieren, setzen Sie dieses Gerät keinem Tropf- oder Spritzwasser aus, und stellen Sie keine mit Flüssigkeiten gefüllten Gegenstände, wie z. B. Vasen, auf das Gerät.

Das Typenschild und wichtige Informationen bezüglich der Sicherheit befinden sich an der Unterseite.

Übermäßiger Schalldruck von Ohrhörern und Kopfhörern kann Gehörverlust verursachen.

Batterien oder Geräte mit eingesetzten Batterien dürfen keiner übermäßigen Wärme, z. B. durch Sonnenbestrahlung, Feuer und dergleichen, ausgesetzt werden.



Um mögliche Gehörschäden zu vermeiden, verwenden Sie das Gerät nicht bei voller Lautstärke über einen längeren Zeitraum hinweg.

## Vorsichtsmaßnahmen

- Betreiben Sie das Gerät nur mit den in „Technische Daten“ angegebenen Stromquellen.
- Benutzen Sie das Gerät innerhalb eines Temperaturbereichs von 0°C bis 40°C. Wird es bei Temperaturen über diesem Bereich benutzt, kann das Display allmählich schwarz werden. Wird es bei Temperaturen unter diesem Bereich benutzt, ändert sich die Displayanzeige u. U. nur sehr langsam. (Diese Unregelmäßigkeiten verschwinden und haben keinen schädlichen Einfluss auf das Gerät, sobald das Gerät wieder im empfohlenen Temperaturbereich benutzt wird.)
- Setzen Sie das Gerät keinen extremen Temperaturen, direktem Sonnenlicht, Feuchtigkeit, Sand, Staub oder mechanischen Stößen aus. Lassen Sie das Gerät niemals in einem in praller Sonne geparkten Auto liegen.
- Sollte ein Fremdkörper oder Flüssigkeit in das Gerät gelangen, ziehen Sie das Micro-USB-Kabel ab, und lassen Sie das Gerät von qualifiziertem Fachpersonal überprüfen, bevor Sie es weiter benutzen.
- Da starke Magnete für die Lautsprecher verwendet werden, halten Sie persönliche Kreditkarten mit Magnetstreifen oder Uhren mit Federaufzug von der Anlage fern, um mögliche Beschädigung durch den Magnetismus zu vermeiden.
- Verwenden Sie ein weiches, trockenes Tuch zum Reinigen des Gehäuses. Verwenden Sie keine Lösungsmittel, wie Alkohol oder Benzol, weil diese die Oberflächen angreifen.
- Bedienen Sie das Gerät nicht mit nassen Händen, weil dadurch ein Kurzschluss verursacht werden kann.
- Wenn Sie das Gerät lange Zeit nicht benutzen, laden Sie den Akku alle 6 Monate nach.
- Achten Sie darauf, dass kein Wasser auf das Gerät gespritzt wird. Dieses Gerät ist nicht wasserdicht.
- Unter bestimmten Umständen, besonders wenn die Luft sehr trocken ist, ist es nicht ungewöhnlich, eine Entladung von statischer Elektrizität oder einen elektrischen Schlag zu erleiden, wenn Ihr Körper mit einem anderen Objekt in Kontakt kommt. In diesem Fall sind es die Ohrhörer, die mit Ihrem (Ihren) Ohr(en) in Berührung kommen. Die Energie dieser natürlichen Entladung ist äußerst gering und wird nicht von Ihrem Produkt, sondern von einem natürlichen Umweltereignis abgegeben.

**Hinweise**

- Die RDS-Funktionen werden nicht aktiviert, wenn der empfangene UKW-Sender keine RDS-Daten überträgt. Sie funktionieren eventuell auch nicht einwandfrei in Gebieten, wo RDS-Übertragungen sich im Versuchsstadium befinden.
- Falls das empfangene Radiosignal schwach ist, kann der Empfang der RDS-Daten länger dauern.



**Entsorgung von gebrauchten Batterien und Akkus und gebrauchten elektrischen und elektronischen Geräten (anzuwenden in den Ländern der Europäischen Union und anderen europäischen Ländern mit einem separaten Sammelsystem für diese Produkte)**

Das Symbol auf der Batterie/dem Akku, dem Produkt oder der Verpackung weist darauf hin, dass das Produkt oder die Batterie/der Akku nicht als normaler Haushaltsabfall zu behandeln sind.

Ein zusätzliches chemisches Symbol Pb (Blei) oder Hg (Quecksilber) unter der durchgestrichenen Mülltonne bedeutet, dass die Batterie/der Akku einen Anteil von mehr als 0,0005% Quecksilber oder 0,004% Blei enthält. Durch Ihren Beitrag zum korrekten Entsorgen des Produktes und der Batterie schützen Sie die Umwelt und die Gesundheit Ihrer Mitmenschen. Umwelt und Gesundheit werden durch falsches Entsorgen gefährdet. Materialrecycling hilft, den Verbrauch von Rohstoffen zu verringern. Bei Produkten, die auf Grund ihrer Sicherheit, der Funktionalität oder als Sicherung vor Datenverlust eine ständige Verbindung zur eingebauten Batterie benötigen, sollte die Batterie nur durch qualifiziertes Servicepersonal ausgetauscht werden.

Um sicherzustellen, dass das Produkt und die Batterie korrekt entsorgt werden, geben Sie das Produkt zwecks Entsorgung an einer Annahmestelle für das Recycling von elektrischen und elektronischen Geräten ab. Für alle anderen Batterien entnehmen Sie die Batterie bitte entsprechend dem Kapitel über die sichere Entfernung der Batterie. Geben Sie die Batterie an einer Annahmestelle für das Recycling von Batterien/Akkus ab. Weitere Informationen über das Recycling dieses Produkts oder der Batterie erhalten Sie von Ihrer Gemeinde, den kommunalen Entsorgungsbetrieben oder dem Geschäft, in dem Sie das Produkt gekauft haben.

Hinweis für Lithiumbatterien: Bitte geben Sie nur entladene Batterien an den Sammelstellen ab. Wegen Kurzschlussgefahr überkleben Sie bitte die Pole der Batterie mit Klebestreifen. Sie erkennen Lithiumbatterien an den Abkürzungen Li oder CR.

**Sollten Sie bezüglich Ihres Gerätes Fragen oder Probleme haben, wenden Sie sich an Ihren Sony-Händler.**

## Störungsbehebung

Sollten nach der Durchführung der folgenden Kontrollen noch Probleme vorhanden sein, konsultieren Sie Ihren Sony-Händler.

**Das Display ist dunkel, oder es erscheinen keine Anzeigen.**

- Das Radio wird bei sehr hohen oder niedrigen Temperaturen oder an einem sehr feuchten Ort benutzt.

**Sehr schwacher oder unterbrochener Ton, oder unbefriedigender Empfang.**

- Wenn Sie sich in einem Gebäude befinden, stellen Sie das Gerät in der Nähe eines Fensters auf.
- Ziehen Sie die Antenne aus, und stellen Sie Länge und Winkel für optimalen Empfang ein.

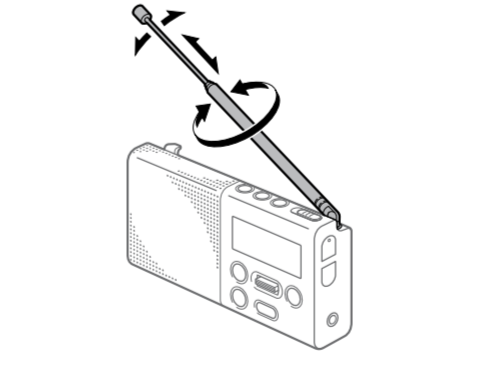

- Falls die Akku-Restladung schwach wird, laden Sie den Akku auf.
- Wird ein Mobiltelefon in die Nähe des Radios gebracht, kann ein lautes Geräusch vom Radio hörbar sein. Halten Sie Mobiltelefone vom Radio fern.

**Der Akku wird sehr schnell erschöpft.**

- Schalten Sie das Radio aus, wenn Sie es nicht benutzen. Die geschätzte Batterienutzungsdauer beträgt 15 – 20 Stunden. Einzelheiten finden Sie unter „Technische Daten“.

## Meldungen

**HOLD**

- Alle Tasten sind gesperrt, weil der HOLD/POWER-Ein/Aus-Schalter auf die Stellung HOLD geschoben worden ist.

**Low Battery (blinkt, und die Stromversorgung wird ausgeschaltet)**

- Der Akku ist erschöpft. Laden Sie den Akku.

# Technische Daten

**Frequenzbereich**  
DAB (Band-III): 174,928 MHz – 239,200 MHz  
UKW: 87,5 MHz – 108 MHz (0,05-MHz-Raster)

Kanal	Frequenz	Kanal	Frequenz
5A	174,928	10A	209,936
5B	176,640	10B	211,648
5C	178,352	10C	213,360
5D	180,064	10D	215,072
6A	181,936	11A	216,928
6B	183,648	11B	218,640
6C	185,360	11C	220,352
6D	187,072	11D	222,064
7A	188,928	12A	223,936
7B	190,640	12B	225,648
7C	192,352	12C	227,360
7D	194,064	12D	229,072
8A	195,936	13A	230,784
8B	197,648	13B	232,496
8C	199,360	13C	234,208
8D	201,072	13D	235,776
9A	202,928	13E	237,488
9B	204,640	13F	239,200
9C	206,352		
9D	208,064		

**Lautsprecher:** Ca. 45 mm Durchm., 4 Ω, monaural  
**Audio-Ausgangsleistung:** 1,5 W  
**Eingang:** Gleichstrom IN 5 V (Micro-USB)  
**Ausgang:** Buchse (Kopfhörer) (ø 3,5 mm, Stereo-Minibuchse)

**Stromversorgung:** Wiederaufladbarer Lithium-Ionen-Akku (1.300 mAh)

**Batterienutzungsdauer\***

Bei Wiedergabe über den Lautsprecher: Ca. 15 Stunden  
Bei Wiedergabe über den Kopfhörer: Ca. 20 Stunden

\* Die tatsächliche Batterienutzungsdauer kann je nach Benutzungsbedingungen und Umständen schwanken.

**Abmessungen:** Ca. 115 mm × 57 mm × 24,5 mm (B/H/T)

**Gewicht:** Ca. 170 g  
**Mitgeliefertes Zubehör:** Micro-USB-Kabel

Änderungen von Design und technischen Daten vorbehalten.

**No preset**

- Es ist noch kein Sender abgespeichert worden.

**Service not available**

- Der ausgewählte Sender oder Service wird gegenwärtig nicht ausgestrahlt.

**PTY (Programmtyp)**  
Diese Funktion zeigt Dienste oder RDS-Daten im Programmtyp, wie z. B. Nachrichten oder Sport, bei Übertragung in den DAB- oder RDS-Daten an.

Wenn der empfangene Dienst oder Sender den Programmtyp nicht überträgt, erscheint „No PTY“.

Programmtyp	Anzeige
Kein Programmtyp	None
Nachrichten	News
Aktuelles	Current Affairs
Information	Information
Sport	Sport
Bildung	Education
Drama	Drama
Kultur	Arts
Naturwissenschaft	Science
Verschiedenes	Talk
Pop-Musik	Pop Music
Rock-Musik	Rock Music
Unterhaltungsmusik	Easy Listening
Leichte Klassik	Light Classical
Ernste Klassik	Classical Music
Sonstige Musik	Other Music
Wetter	Weather
Finanzen	Finance
Kinderprogramme	Children's
Sozialwesen	Factual
Religion	Religion
Phone-In	Phone In
Reisen	Travel
Freizeit	Leisure
Jazz-Musik	Jazz and Blues
Country-Musik	Country Music
Landesmusik	National Music
Oldies-Musik	Oldies Music
Volksmusik	Folk Music
Dokumentarprogramm	Documentary
Alarmtest	Alarm Test
Alarm	Alarm – Alarm <span> </span> !