

## Kurzanleitung

Installieren der mitgelieferten Software  
Verwendung des „WALKMAN“

NWZ-ZX1

© 2014 Sony Corporation Printed in Malaysia

4-475-928-71(1)

Handbücher

Handbücher

Neben der vorliegenden Kurzanleitung wird bei diesem Modell auch eine Hilfe in Auszugsfassung und vollständiger Fassung zur Verfügung gestellt, die eine ausführliche Bedienungsanleitung enthält.
**Hilfe (Auszugsfassung):**

Sie können die Hilfe (Auszugsfassung) auf einem Computer-Bildschirm ansehen. Einzelheiten finden Sie unter „So installieren Sie WALKMAN Guide und Media Go (für Windows)“ oder „So installieren Sie die Hilfe und Content Transfer (für Mac)“.

**Hilfe (vollständige Fassung):**

Sie können die vollständige Fassung der Hilfe unter folgender URL abrufen. Entnehmen Sie Einzelheiten zum Ansehen der Hilfe mit Ihrem Walkman unter „Verwendung der Hilfe auf dem „WALKMAN““:
http://rd1.sony.net/help/dmp/nwzzx1/h\_ww/

Handbücher

Handbücher

©2014 Sony Corporation Printed in Malaysia

4-475-928-71(1)

### Inhalt

Bitte überprüfen Sie das Zubehör im Paket.

- „WALKMAN“ (1)
- Tragetasche (1)
- Abstandshalter (1)
- USB-Kabel (1)
- Kurzanleitung (dieses Handbuch)

Kopfhörer sind im Lieferumfang des Walkman nicht enthalten.

## Informationen zum Betriebssystem

Vergewissern Sie sich, dass das Betriebssystem Windows XP\*1 (Service Pack 3 oder höher), Windows Vista\*2 (Service Pack 2 oder höher), Windows 7\*2 (Service Pack 1 oder höher) oder Windows 8 verwendet wird.

\*1 64-Bit-Betriebssysteme ausgenommen.

\*2 Der [Kompatibilitätsmodus] für Windows XP wird nicht unterstützt.

Stellen Sie bei einem Mac Computer sicher, dass das Betriebssystem Mac OS X v10.6 oder höher verwendet wird.

Es werden nur die oben genannten Betriebssysteme unterstützt.

### Teile und Bedienelemente

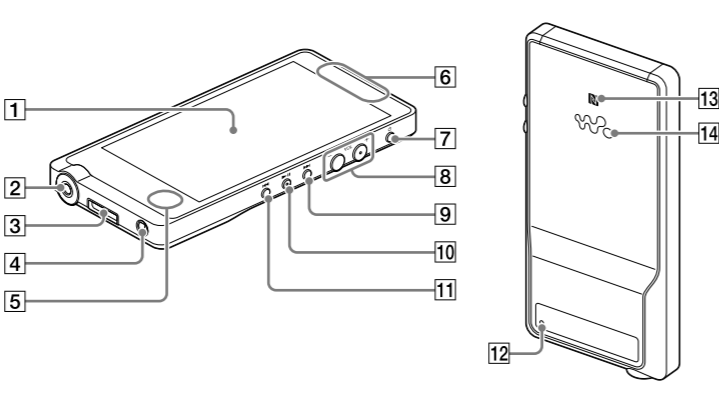

#### 1 Bildschirm (Touchscreen)

Der Walkman kann durch Berühren (Antippen) von Symbolen, Optionen usw. auf dem Bildschirm bedient werden.

#### 2 Kopfhörerbuchse

Stecken Sie den Kopfhörerstecker so ein, dass er mit einem Klicken einrastet. Ist der Kopfhörer nicht richtig eingesteckt, ist der Klang über den Kopfhörer beeinträchtigt. Am Kopfhörer, der in der Kopfhörerbuchse eingesteckt ist, wird bei aktiver Bluetooth-Verbindung kein Ton ausgegeben. Beenden Sie die Bluetooth-Verbindung.

#### 3 WM-PORT-Buchse

Schließen Sie das USB-Kabel (mitgeliefert) oder sonstiges Zubehör (nicht mitgeliefert) an, das mit WM-PORT kompatibel ist.

#### 4 Öse für den Riemen

Hier kann ein Riemen (nic geliefert) angebracht werden.

#### 5 Integriertes Mikrofon

#### 6 Integrierte Antenne

Die Wi-Fi-, Bluetooth- und GPS-Antennen sind integriert.

#### 7 Ein-/Ausschalttaste

Drücken: Schaltet das Gerät ein oder den Bildschirm ein/aus.
Gedrückt halten: Schaltet das Gerät aus. Wenn Sie die Ein-/Ausschalttaste für etwa 8 Sekunden gedrückt halten, wird Ihr Walkman auf die Standardeinstellungen zurückgesetzt.

#### 8 Tasten VOL (Lautstärke) „+“\* und „-“

#### 9 ►►I-Taste

Springen Sie zum nächsten Musiktitel, dem nächsten Kapitel eines Videos oder zu einer Szene, die erst in 5 Minuten abgespielt wird. Wenn Sie diese Taste drücken und gedrückt halten, werden die Titel oder Videos schnell vorgespult.

#### 10 ►II-Taste\*

Spielen Sie Musiktitel oder Videos ab bzw. halten Sie die Wiedergabe an.

#### 11 I◀◀-Taste

Springen Sie zum vorherigen Musiktitel, dem vorherigen Kapitel eines Videos oder zu einer Szene, die vor 5 Minuten abgespielt wurde, zurück. Wenn Sie diese Taste drücken und gedrückt halten, werden die Titel oder Videos schnell zurückgespult.

#### 12 RESET-Taste

Drücken Sie die RESET-Taste mit einem Stift, einer Büroklammer usw., um den Walkman auf die Grundeinstellung zurückzusetzen.

#### 13 N-Zeichen

Berühren Sie ein Bluetooth-Gerät, das mit der NFC-Funktion für dieses Zeichen ausgestattet ist.

### 14 Lautsprecher

\* Auf der Taste befindet sich ein Tastpunkt. Dadurch wird die Tastenbedienung erleichtert.

## Lautstärkeregelung (gilt nur für Länder/Regionen, die den europäischen Richtlinien unterliegen)

Wenn Sie die Lautstärke zum ersten Mal über einem festgelegten Pegel einstellen, werden zum Schutz Ihres Gehörs ein Alarm (Signalton)\* und die Warnung [Achtung laut! Bitte Lautstärke prüfen.] ausgegeben. Sie können den Alarm abbrechen und die Warnung ausblenden, indem Sie im Warndialogfenster auf [OK] tippen.

\* Bei einer Verbindung mit einem Bluetooth-Audiogerät wird kein Alarm (Signalton) ausgegeben.

##### Hinweis

- Nachdem Sie den Alarm abgebrochen und die Warnung ausgeblendet haben, können Sie die Lautstärke über dem festgelegten Pegel einstellen.
- Nach der ersten Warnung werden der Alarm und die Warnung jeweils nach 20 Stunden Gesamtbetriebszeit wiederholt, wenn die Lautstärke über dem festgelegten Pegel eingestellt wird; in diesem Fall wird die Lautstärke automatisch auf die Anfangseinstellung zurückgesetzt.
- Wenn Sie die Lautstärke über dem festgelegten Pegel eingestellt haben und den Walkman ausschalten, wird die Lautstärke automatisch wieder in den festgelegten Pegel geändert.

## Anfangseinstellungen

## 1 Schließen Sie den Walkman über das mitgelieferte USB-Kabel an einen eingeschalteten Computer an, und laden Sie den Walkman auf.

Der Walkman schaltet sich ein.

##### Hinweis

- Wenn beim Laden des Walkman ein großes Batteriesymbol angezeigt wird, reicht die Akkurestladung noch nicht für den Betrieb des Walkman aus. Sobald der Walkman etwa 10 Minuten lang geladen wurde, wird er automatisch gestartet.



## 2 Wenn der USB-Verbindungsbildschirm angezeigt wird, tippen Sie auf ↵, um den Bildschirm zu verlassen, und fahren Sie dann mit den Anfangseinstellungen fort.

Der Bildschirm für die Sprachauswahl\* wird angezeigt.

\* Abhängig davon, wo Sie den Walkman erworben haben, kann es vorkommen, dass der Bildschirm für die Sprachauswahl nicht angezeigt wird.

## 3 Wählen Sie die gewünschte Sprache für die Anzeige des Endnutzerlizenzvertrags aus.

## 4 Lesen Sie die Bedingungen des Lizenzvertrags sorgfältig durch, und tippen Sie dann auf [Zustimmen].

Der Bildschirm für die Anfangskonfiguration wird angezeigt.

## 5 Tippen Sie auf [1].



Dieser Bildschirm wird auf Englisch dargestellt.

### 6 Wählen Sie die gewünschte Sprache aus.

## 7 Tippen Sie auf [2], um den Walkman in Betrieb zu nehmen.



## 8 Stellen Sie mithilfe der Anweisungen auf dem Bildschirm die Wi-Fi-Verbindung, Ihr Google™-Konto und Datum/Uhrzeit sowie sonstige Einstellungen ein.

##### Tip

- Sie können die Wi-Fi-Verbindung und das Google-Konto auch zu einem späteren Zeitpunkt einstellen.

## So installieren Sie WALKMAN Guide und Media Go (für Windows)

### 1 Verbinden Sie den Walkman und einen eingeschalteten Computer mit dem mitgelieferten USB-Kabel. Stecken Sie das USB-Kabel mit dem Symbol nach oben zeigend ein, und achten Sie darauf, dass es fest im Anschluss sitzt.

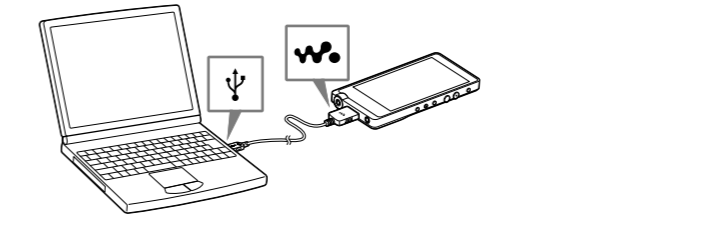

##### Tip

- Wenn [USB-Verbindung] auf dem Bildschirm angezeigt wird, tippen Sie zum Verbinden des Walkman auf [USB-Speicher aktivieren].
- Wenn der folgende Bildschirm nicht angezeigt wird, streifen Sie die Statusleiste oben im Bildschirm, und tippen Sie dann im Benachrichtigungsfenster auf [USB-Speicher aktivieren].



- Sie können über den Computer auf den Walkman zugreifen.

### 2 Wählen Sie am Computer folgende Optionen in folgender Reihenfolge.

- Windows 7 oder frühere Version: Klicken Sie auf [Start] – [Computer] oder [Arbeitsplatz] – [WALKMAN] – [FOR\_WINDOWS].
- Windows 8: Klicken Sie auf dem [Startbildschirm] auf [Desktop], um den [Explorer] zu öffnen. Klicken Sie in der Liste [Computer] auf [WALKMAN] – [FOR\_WINDOWS].

### 3 Doppelklicken Sie auf [Setup.exe].

Daraufhin wird der Installationsassistent angezeigt.

##### Tip

- Wenn Sie [Setup.exe] ausführen, wird die im Ordner [FOR\_WINDOWS] Ihres Walkman gespeicherte Datei [Setup.exe] zu Sicherheitszwecken auf Ihren Computer kopiert, und WALKMAN Guide und Media Go werden auf Ihrem Computer installiert.
- Wenn Sie den USB-Verbindungsmodus geändert haben, tippen Sie im Benachrichtigungsfenster auf [Als USB-Sp. angeschl.], um zum vorherigen Modus zurückzukehren.
- Falls [Setup.exe] nicht gestartet wird, kopieren Sie die Datei [Setup.exe] auf Ihren Desktop, und doppelklicken Sie anschließend auf die Datei.

### 4 Befolgen Sie die Anweisungen auf dem Bildschirm.

Nach Abschluss des Installationsassistenten werden die Verknüpfungen WALKMAN Guide und Media Go auf dem Desktop Ihres Computers angezeigt. Die Hilfe ist im WALKMAN Guide enthalten.

## So installieren Sie die Hilfe und Content Transfer (für Mac)

### 1 Schließen Sie den Walkman mit dem mitgelieferten USB-Kabel an einen eingeschalteten Computer an.

### 2 Klicken Sie auf [WALKMAN] in der Seitenleiste des Finders, und öffnen Sie dann den Ordner [FOR\_MAC].

### 3 Doppelklicken Sie auf das Installationssymbol der gewünschten Software:

Installation der Hilfe: [Help\_Guide\_Installer\_for\_Mac]

Installation der Software Content Transfer: [ContentTransfer.pkg]

### 4 Befolgen Sie die Anweisungen auf dem Bildschirm.

Nach Abschluss des Installationsassistenten wird das Symbol (Verknüpfung) der installierten Software (Hilfe oder die Software Content Transfer) auf dem Desktop Ihres Computers angezeigt.

### Tip

- Kopieren Sie den Ordner [FOR\_MAC] ggf. zu Sicherheitszwecken auf Ihren Mac Computer, bevor Sie die Software von Ihrem Walkman entfernen.

## Ein-/Ausschalten des „WALKMAN“

Schalten Sie den Walkman aus, wenn Sie ihn für längere Zeit nicht verwenden werden.

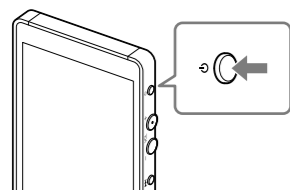

- 1 Drücken Sie auf die P-Taste, um den Walkman einzuschalten. Halten Sie die P-Taste gedrückt, um den Walkman auszuschalten.

- 2 Tippen Sie beim Ausschalten Ihres Walkman auf [Ausschalten] – [OK].

## Ein-/Ausschalten des Bildschirms

Der Bildschirm schaltet sich ab, wenn für eine bestimmte Zeit keine Aktion erfolgt ist.

- 1 Drücken Sie auf die P-Taste.

Daraufhin wird die Bildschirmsperre angezeigt.

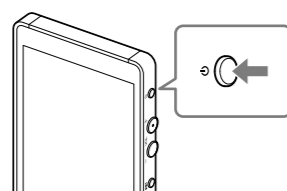

- 2 Ziehen Sie das Symbol von links nach rechts.

Der Walkman wird freigegeben, und der Startbildschirm wird angezeigt. Wenn Sie die P-Taste erneut drücken, wird der Bildschirm ausgeschaltet.

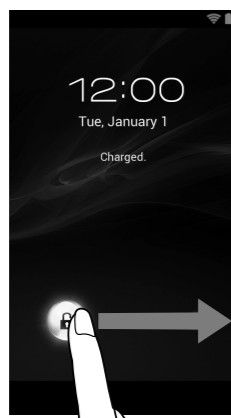

Dieser Bildschirm wird auf Englisch dargestellt.

## So verwenden Sie den Touchscreen

Der Bildschirm des Walkman ist berührungsempfindlich. Sie können den Walkman mit bestimmten Gesten bedienen, beispielsweise durch Tippen, Drücken und Wischen auf dem Bildschirm. In der Hilfe finden Sie ausführliche Informationen hierzu.

### Tippen

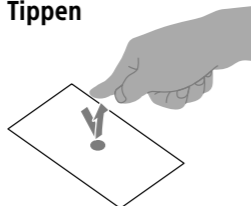

### Gedrückt halten



### Wischen

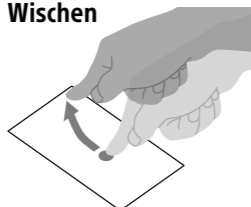

### Ziehen

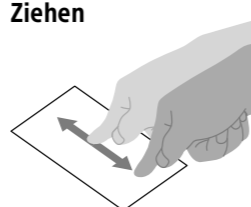

### Zuziehen/Aufziehen



## Startbildschirm

Der Startbildschirm wird angezeigt, wenn Sie auf die Taste tippen.

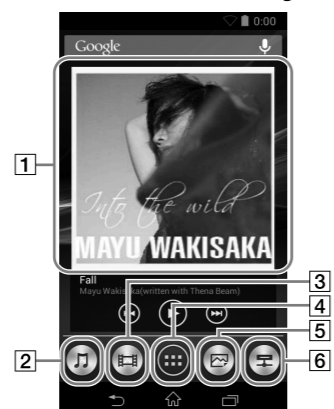

- 1 **Widget [Musik-Player]**

Spielen Sie Musik ab.

- 2 **Verknüpfung [Musik-Player]**

Spielen Sie Musikdateien ab, die mit Media Go oder durch Ziehen und Ablegen übertragen wurden.

- 3 **Verknüpfung [Video-Player]**

Spielen Sie Videodateien durch eine intuitive Bedienung ab.

- 4 **Apps**

Zeigen Sie all Ihre Anwendungen und Widgets an.

- 5 **Verknüpfung [Fotoanzeige]**

Betrachten Sie Fotos und Diashows.

- 6 **Verknüpfung [DLNA]**

Startet die DLNA-Anwendung.

- 7 **Anwendungsverknüpfung**

Starten Sie die einzelnen Anwendungen.

## So verwenden Sie die Hilfe auf dem „WALKMAN“

Sie können die vollständige Fassung der Hilfe im Web ansehen, wenn Sie das Internet mit Ihrem Walkman aufrufen.

- 1 Tippen Sie im Startbildschirm auf und anschließend auf [Hilfe].

### 💡 Tipp

- Bei der auf dem Computer installierten WALKMAN Guide Hilfe handelt es sich um die Auszugsfassung.
- Sie können die vollständige Fassung der Hilfe über verschiedene Geräte, wie einen Computer, ansehen, indem Sie den folgenden QR-Code einscannen: [http://rd1.sony.net/help/dmp/nwzx1/h\\_ww/](http://rd1.sony.net/help/dmp/nwzx1/h_ww/)



## Fehlerbehebung

Wenn der Walkman nicht erwartungsgemäß funktioniert, führen Sie folgende Schritte aus, um das Problem zu lösen.

- 1 Suchen Sie die Fehlersymptome im Abschnitt „Fehlerbehebung“ der Hilfe (HTML-Dokument), und versuchen Sie, das Problem mithilfe der dort genannten Fehlerbehebungsmaßnahmen zu lösen. In der unten stehenden Tabelle finden Sie ausführliche Informationen zur Verbindung mit einem Computer.

- 2 Schließen Sie zum Aufladen des Akkus den Walkman an den Computer an.

Einige Probleme können unter Umständen durch Aufladen des Akkus behoben werden.

- 3 Halten Sie die P-Taste für etwa 8 Sekunden gedrückt oder drücken Sie die RESET-Taste mit einem Stift oder einer Büroklammer usw.

Bevor Sie den Walkman auf die Grundeinstellung zurücksetzen, vergewissern Sie sich, dass gerade kein Lied, Video oder Ähnliches abgespielt wird. Anschließend können Sie den Walkman gefahrlos zurücksetzen.

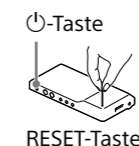

- 4 Schlagen Sie in der Hilfe der von Ihnen verwendeten Software Informationen zum Problem nach.

- 5 Suchen Sie auf einer der Support-Websites für Kunden nach Informationen zum Problem.

Sie finden eine Auflistung der Support-Websites für Kunden unter „Aktuelle Informationen“.

- 6 Wenden Sie sich an Ihren Sony-Händler, wenn der Fehler mit den oben aufgeführten Maßnahmen nicht behoben werden kann.

Symptom	Ursache/Lösung
Der Computer erkennt Ihren Walkman nicht.	<ul style="list-style-type: none"><li>• Laden Sie den Akku auf, wenn die Akkurestladung niedrig ist.</li><li>• Wenn Sie den Walkman zum ersten Mal verwenden oder wenn Sie den Walkman für eine lange Zeit nicht verwendet haben, kann es nach dem Anschließen des Walkman an den Computer etwas dauern, bis er erkannt wird. Überprüfen Sie, nachdem der Walkman für etwa 10 Minuten mit dem Computer verbunden war, dass der Walkman erkannt wird.</li><li>• Stellen Sie sicher, dass das USB-Kabel ordnungsgemäß und sicher mit dem Computer verbunden ist.</li><li>• Verwenden Sie das mitgelieferte USB-Kabel.</li><li>• Der Anschluss des Walkman über einen USB-Hub funktioniert möglicherweise nicht. Schließen Sie Ihren Walkman direkt an den USB-Port Ihres Computers an.</li><li>• Achten Sie darauf, dass die USB-Verbindung nicht getrennt wird. Ziehen Sie die Statusleiste, und tippen Sie dann im Benachrichtigungsfenster auf [USB-Speicher aktivieren], gefolgt von [USB-Speicher aktivieren] und schließlich [AN].</li><li>• Es kann vorkommen, dass der Walkman bei aktiviertem USB-Debugging von einigen Geräten oder bestimmter Software nicht erkannt wird. Tippen Sie auf , dann  [Einstellungen] –  [Entwickleroptionen] – [USB-Debugging] und heben Sie die Markierung des Kontrollkästchens auf.</li><li>• Wenn sich das Problem nicht anhand der oben aufgelisteten Lösungen beheben lässt, drücken und halten Sie die P-Taste etwa 8 Sekunden gedrückt oder drücken Sie die RESET-Taste mit einem Stift oder einer Büroklammer usw., um Ihren Walkman zurückzusetzen. Versuchen Sie anschließend erneut, eine USB-Verbindung herzustellen.</li></ul>
Der Walkman funktioniert nicht zuverlässig, solange er mit dem Computer verbunden ist.	<ul style="list-style-type: none"><li>• Der Betrieb des Walkman kann nicht garantiert werden, wenn ein USB-Hub oder USB-Verlängerungskabel verwendet wird. Schließen Sie den Walkman direkt an den USB-Port des Computers an.</li></ul>

Symptom	Ursache/Lösung
Der Walkman erwärmt sich.	<ul style="list-style-type: none"><li>• Beim Aufladen des Akkus und direkt nach dem Ladevorgang kann sich der Walkman erwärmen. Bei der Übertragung einer großen Datenmenge kann es ebenfalls zu einer vorübergehenden Erwärmung des Walkman kommen. Lassen Sie den Walkman eine Weile liegen, bis er sich abgekühlt hat.</li></ul>

## Technische Daten

Startzeit des Geräts bei einem vollständig entladenen Akku

Etwa 10 Minuten

Akkutemperaturbereich

5 °C bis 35 °C

## Sicherheitshinweise

Bei der ersten Verwendung des Walkman müssen Sie die Bedingungen des Endnutzerlizenzvertrags akzeptieren. Wenn Sie diese später erneut lesen möchten, tippen Sie auf – [Einstellungen] – [Über das Gerät] – [Rechtliche Hinweise] – [Sony EULA].

### Hinweis zu Lizenzen und Marken

Google, Android und andere Marken sind Marken von Google Inc. Der Android-Roboter wird anhand von Werken reproduziert bzw. verändert, die von Google erstellt oder geteilt wurden. Seine Verwendung erfolgt gemäß den Bestimmungen der Creative Commons 3.0-Lizenz (Namensnennung). Weitere Informationen zu Gesetzen, Vorschriften und Markenrechten finden Sie in der mitgelieferten Software unter „Wichtige Informationen“. Um diese zu lesen, installieren Sie die mitgelieferte Software auf Ihrem Computer.

### Aktuelle Informationen

Bei Fragen zu oder Problemen mit diesem Produkt oder wenn Sie Informationen zu Artikeln benötigen, die mit diesem Produkt kompatibel sind, besuchen Sie folgende Websites.

Für Kunden in den USA:

<http://www.sony.com/walkmansupport>

Für Kunden in Kanada:

<http://www.sony.ca/ElectronicsSupport/>

Für Kunden in Lateinamerika:

<http://www.sony-latin.com/index.crp>

Für Kunden in Europa:

<http://support.sony-europe.com/dna/wm/>

Für Kunden in Asien, Ozeanien und Afrika:

Englisch: <http://www.sony-asia.com/support>

Koreanisch: <http://scs.sony.co.kr/walkman/>

Chinesisch, vereinfacht: <http://service.sony.com.cn/KB/>

Chinesisch, traditionell: <http://service.sony.com.tw/>

Für Kunden, die Übersee-Modelle erworben haben:

<http://www.sony.co.jp/overseas/support/>