

Micro HI-FI Component System

DE Bedienungsanleitung



CMT-V10iP

http://www.sony.net/



WARNUNG

Um die Brandgefahr zu reduzieren, decken Sie die Ventilationsöffnung des Gerätes nicht mit Zeitungen, Tischdecken, Vorhängen usw. ab. Stellen Sie keine offenen Feuerquellen, wie z. B. brennende Kerzen, auf das Gerät.

Um die Brand- oder Stromschlaggefahr zu reduzieren, setzen Sie dieses Gerät keinem Tropf- oder Spritzwasser aus, und stellen Sie keine mit Flüssigkeiten gefüllten Gegenstände, wie z. B. Vasen, auf das Gerät.

Stellen Sie das Gerät nicht in einem engen Raum, wie z. B. einem Bücherregal oder Einbauschränk auf.

Da der Netzstecker des Netzteils verwendet wird, um das das Netzteil vom Stromnetz zu trennen, schließen Sie ihn an eine leicht zugängliche Netzsteckdose an. Falls Sie eine Unregelmäßigkeit beim Netzteil feststellen, ziehen Sie ihn sofort von der Netzsteckdose ab.

Batterien oder Geräte mit eingesetzten Batterien dürfen keiner übermäßigen Wärme, z. B. durch Sonnenbestrahlung, Feuer und dergleichen, ausgesetzt werden.

Das Netzteil ist auch im ausgeschalteten Zustand des Hauptgerätes nicht vollständig vom Stromnetz getrennt, solange es noch an der Netzsteckdose angeschlossen ist.

Das Typenschild befindet sich auf der Unterseite des Außengehäuses des Hauptgerätes und auf dem Gehäuse des Netzteils.

VORSICHT

Die Verwendung von optischen Instrumenten mit diesem Produkt erhöht die Gefahr für die Augen.

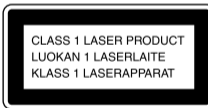

Bei diesem Gerät handelt es sich um ein Laser-Produkt der Klasse 1. Diese Kennzeichnung befindet sich auf der Unterseite des Außengehäuses des Hauptgerätes.

Hinweis für Kunden: Die folgenden Informationen treffen nur für Geräte zu, die in Ländern verkauft werden, in denen EU-Direktiven gelten.

Dieses Produkt wurde von oder für Sony Corporation, 1-7-1 Konan Minato-ku Tokio, 108-0075 Japan hergestellt. Bei Fragen zur Produktkonformität auf Grundlage der Gesetzgebung der Europäischen Union kontaktieren Sie bitte den Bevollmächtigten Sony Deutschland GmbH, Hedelfinger Strasse 61, 70327 Stuttgart, Deutschland. Für Kundendienst oder Garantieangelegenheiten wenden Sie sich bitte an die in den Kundendienst- oder Garantiedokumenten genannten Adressen.

Entsorgung von gebrauchten elektrischen und elektronischen Geräten (anzuwenden in den Ländern der Europäischen Union und anderen europäischen Ländern mit einem separaten Sammelsystem für diese Geräte)

Das Symbol auf dem Produkt oder seiner Verpackung weist darauf hin, dass dieses Produkt nicht als normaler Haushaltsabfall zu behandeln ist, sondern an einer Annahmestelle für das Recycling von elektrischen und elektronischen Geräten abgegeben werden muss. Durch Ihren Beitrag zum korrekten Entsorgen dieses Produkts schützen Sie die Umwelt und die Gesundheit Ihrer Mitmenschen. Umwelt und Gesundheit werden durch falsches Entsorgen gefährdet. Materialrecycling hilft, den Verbrauch von Rohstoffen zu verringern. Weitere Informationen zum Recycling dieses Produkts erhalten Sie bei Ihrer Gemeindeverwaltung, den kommunalen Entsorgungsbetrieben oder dem Geschäft, in dem Sie das Produkt gekauft haben.

Dies gilt für folgendes Zubehör: Fernbedienung

Nur Europa



Entsorgung von gebrauchten Batterien und Akkus (anzuwenden in den Ländern der Europäischen Union und anderen europäischen Ländern mit einem separaten Sammelsystem für diese Produkte)

Das Symbol auf der Batterie/dem Akku oder der Verpackung weist darauf hin, dass diese nicht als normaler Haushaltsabfall zu behandeln sind. Ein zusätzliches chemisches Symbol Pb (Blei) oder Hg (Quecksilber) unter der durchgestrichenen Mülltonne bedeutet, dass die Batterie/der Akku einen Anteil von mehr als 0,0005% Quecksilber oder 0,004% Blei enthält. Durch Ihren Beitrag zum korrekten Entsorgen dieser Batterien/Akkus schützen Sie die Umwelt und die Gesundheit Ihrer Mitmenschen. Umwelt und Gesundheit werden durch falsches Entsorgen gefährdet. Materialrecycling hilft, den Verbrauch von Rohstoffen zu verringern.

Bei Produkten, die auf Grund ihrer Sicherheit, der Funktionalität oder als Sicherung vor Datenverlust eine ständige Verbindung zur eingebauten Batterie benötigen, sollte die Batterie nur durch qualifiziertes Servicepersonal ausgetauscht werden.

Um sicherzustellen, dass die Batterie korrekt entsorgt wird, geben Sie das Produkt zwecks Entsorgung an einer Annahmestelle für das Recycling von elektrischen und elektronischen Geräten ab.

Für alle anderen Batterien entnehmen Sie die Batterie bitte entsprechend dem Kapitel über die sichere Entfernung der Batterie. Geben Sie die Batterie an einer Annahmestelle für das Recycling von Batterien/Akkus ab. Weitere Informationen über das Recycling dieses Produkts oder der Batterie erhalten Sie von Ihrer Gemeinde, den kommunalen Entsorgungsbetrieben oder dem Geschäft, in dem Sie das Produkt gekauft haben.

Hinweis zu DualDiscs

Eine DualDisc ist eine zweiseitig bespielte Disc, auf der DVD-Aufnahmen auf der einen und digitale Audiodaten auf der anderen Seite aufgezeichnet sind. Da jedoch die Audiomaterialseite nicht dem Compact Disc (CD)-Standard entspricht, kann einwandfreie Wiedergabe auf diesem Produkt nicht garantiert werden.

Musik-CDs mit Urheberrechtsschutz-Codierung

Dieses Produkt ist auf die Wiedergabe von CDs ausgelegt, die dem Compact Disc-Standard (CD) entsprechen. Seit neuestem bringen einige Schallplattenfirmen Musik-CDs mit Kopierschutztechnologien auf den Markt. Beachten Sie bitte, dass einige dieser CDs nicht dem CD-Standard entsprechen und mit diesem Produkt möglicherweise nicht wiedergegeben werden können.

Hinweis zu Lizenz und Markenzeichen

- iPhone, iPod, iPod classic, iPod nano und iPod touch sind den USA und anderen Ländern eingetragene Markenzeichen von Apple Inc.
- MPEG Layer-3 Audiocodierttechnologie und Patente lizenziert von Fraunhofer IIS und Thomson.
- Windows Media ist ein eingetragenes Markenzeichen bzw. ein Markenzeichen der Microsoft Corporation in den Vereinigten Staaten und/oder in anderen Ländern.
- Dieses Produkt ist durch bestimmte gewerbliche Schutz- und Urheberrechte der Microsoft Corporation geschützt. Die Verwendung oder der Vertrieb derartiger Technologie außerhalb dieses Produkts ohne eine Lizenz von Microsoft oder einer autorisierten Microsoft-Niederlassung ist untersagt.
- Alle anderen Markenzeichen und eingetragenen Markenzeichen sind Markenzeichen oder eingetragene Markenzeichen der jeweiligen Eigentümer. In dieser Anleitung sind die Markenzeichen nicht mit dem Zeichen ™ bzw. ® gekennzeichnet.

Lage der Bedienelemente

Gerät (Oberseite)

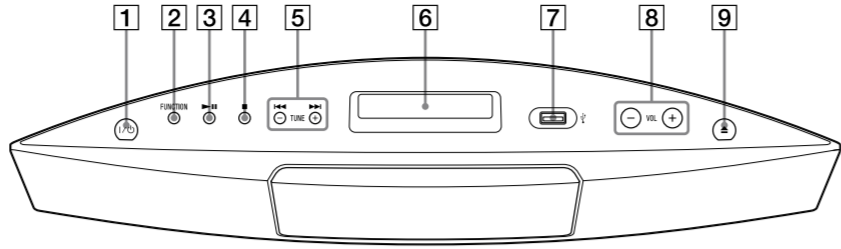

6 Display-Fenster

Sobald die Anlage eingeschaltet wird, wird der Einstellungsstatus im Display-Fenster angezeigt. Wenn die Anlage in den Bereitschaftsmodus wechselt, wird der Einstellungsstatus im Display-Fenster ausgeblendet.

Gerät (Vorderseite)

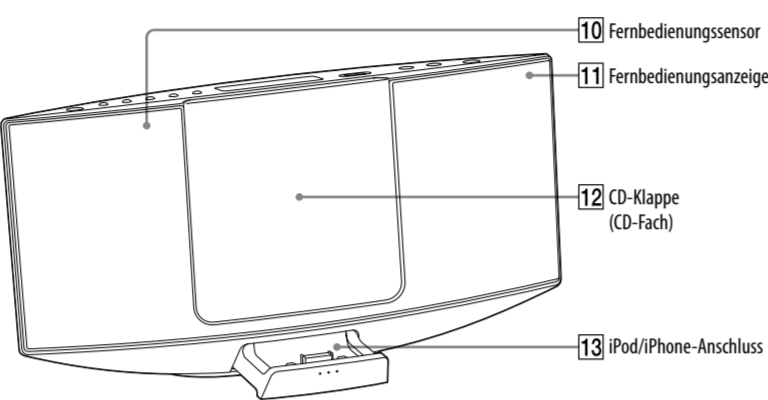

11 Fernbedienungsanzeige

Leuchtet gelb, wenn ein Signal von der Fernbedienung empfangen wird.

Fernbedienung

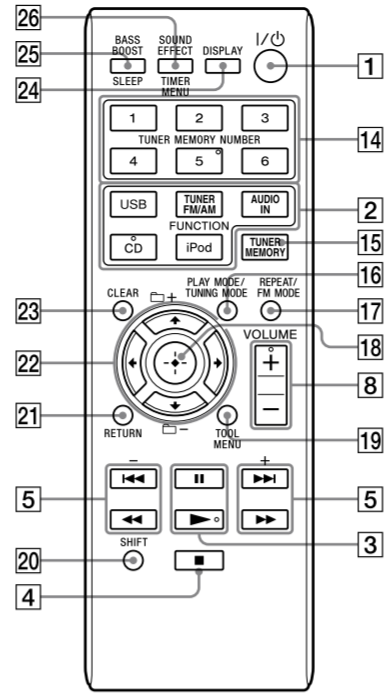

- Diese Anleitung beschreibt hauptsächlich mit der Fernbedienung ausgeführte Bedienungsvorgänge, die jedoch auch mit den Tasten am Gerät ausgeführt werden können, welche die gleiche oder eine ähnliche Bezeichnung aufweisen.
- Die auf der Fernbedienung in rosa angezeigten Funktionen SLEEP und TIMER MENU können mit SHIFT [20] aktiviert werden. Wenn Sie die Funktion SLEEP oder TIMER MENU bedienen möchten, halten Sie SHIFT [20] gedrückt, und drücken Sie die Taste SLEEP [25] oder TIMER MENU [26]. Wenn Sie eine dieser Tasten drücken und dabei SHIFT [20] nicht gedrückt halten, aktiviert die Anlage die Funktion BASS BOOST oder SOUND EFFECT.

So benutzen Sie die Fernbedienung

Öffnen Sie den Batteriefachdeckel, und legen Sie die zwei mitgelieferten R6-Batterien (Größe AA) mit der Seite zuerst unter Beachtung der Polaritäten ein (siehe unten).

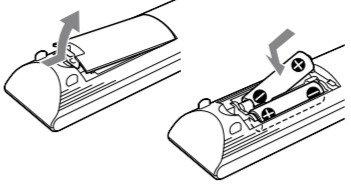

Hinweise zur Benutzung der Fernbedienung

- Bei normalem Gebrauch der Fernbedienung kann mit einer Batterie-Lebensdauer von ca. 6 Monaten gerechnet werden.
- Mischen Sie keine alte Batterie mit einer neuen oder Batterien unterschiedlicher Typen.
- Wenn Sie die Fernbedienung längere Zeit nicht benutzen, nehmen Sie die Batterien heraus, um mögliche Beschädigung durch Auslaufen und Korrosion zu vermeiden.

Funktionen

Abspielen einer CD/MP3-Disc

- Wählen Sie die CD-Funktion aus. Drücken Sie auf der Fernbedienung auf CD FUNCTION [2] bzw. am Gerät mehrmals auf FUNCTION [2].
- Öffnen Sie die CD-Klappe. Drücken Sie am Gerät auf (Öffnen/Schließen) [9]. (Öffnen/Schließen) [9].

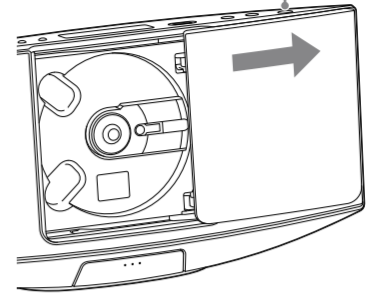

- Legen Sie eine Disc ein. Drücken Sie mit zwei Fingern auf den mittleren Bereich der Disc, bis sie an der vorgesehenen Stelle einrastet.

Legen Sie die Disc mit der Etikettenseite nach vorn ein.

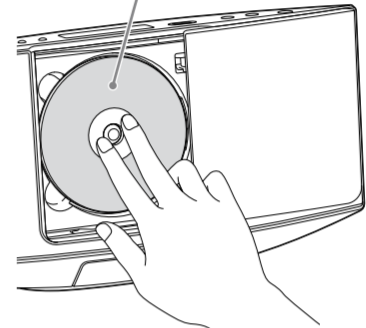

- Schließen Sie die CD-Klappe. Drücken Sie am Gerät auf (Öffnen/Schließen) [9]. Daraufhin wird „READING“ angezeigt.
- Starten Sie die Wiedergabe. Drücken Sie auf der Fernbedienung auf [3] oder am Gerät auf [3].

Auswerfen der Disc

Drücken Sie am Gerät auf (Öffnen/Schließen) [9], und entnehmen Sie die Disc, indem Sie die Disc am Rand nach oben ziehen und gleichzeitig mit einem Finger an der Spindel gegenhalten.

Hinweise

- Wenn bei geöffneter CD-Klappe einige Minuten lang keine Bedienung erfolgt, schließt die Anlage die CD-Klappe [2] automatisch.
- Verwenden Sie keine Discs mit ungewöhnlicher Form (z. B. herzförmig, rechteckig, sternförmig). Solche Discs könnten in die Anlage hineinfallen und irreparable Schäden verursachen.
- Wenn Sie bei geöffneter CD-Klappe auf I/O [1] drücken, wird die CD-Klappe automatisch von der Anlage geschlossen.
- Verwenden Sie keine Discs mit Klebeband, Aufklebern oder Klebstoff darauf, da es andernfalls zu einer Funktionsstörung kommen kann.
- Wenn Sie eine Disc auswerfen lassen, halten Sie diese am Rand. Berühren Sie nicht die Oberfläche.

Sonstige Bedienungsvorgänge

Operation	Drücken Sie
Wiedergabe unterbrechen	[3] (oder [3] am Gerät). Drücken Sie die Taste erneut, um die Wiedergabe fortzusetzen.
Wiedergabe stoppen	[4].
Auswählen eines Ordners auf einer MP3-Disc	+/- [22].
Auswählen eines Tracks oder einer Datei	[5] / [5] / [22].
Aufsuchen eines Punkts in einem Track oder einer Datei	Halten Sie [5] (oder [5] am Gerät) während der Wiedergabe gedrückt, und lassen Sie die Taste an der gewünschten Stelle los.
Wiederholungswiedergabe wählen	REPEAT [17] mehrmals, bis [17] oder [17] angezeigt wird.
Auswerfen einer Disc	[9] am Gerät.

So ändern Sie den Wiedergabemodus

Drücken Sie bei angehaltener Wiedergabe mehrmals auf PLAY MODE [16]. Sie können die Modi Normalwiedergabe („Normal“ oder „FLDR“ für alle MP3-Dateien im Ordner auf der Disc), Zufallswiedergabe („SHUF“ bzw. „FLDR SHUF“ für Ordner-Zufallswiedergabe) oder Programmwiedergabe („PGM“) auswählen.

- Wenn Sie eine CD-DA (Audio)-Disc abspielen, hat die Wiedergabe mit FLDR (SHUF) die gleiche Funktion wie die normale Wiedergabe (SHUF).
- [17] zeigt an, dass alle Tracks oder Dateien wiederholt werden, bis Sie die Wiedergabe beenden.
- [17] zeigt an, dass ein einzelner Track oder eine Datei wiederholt wird, bis Sie die Wiedergabe beenden.

Hinweise zum Zufallswiedergabemodus

• Wenn der Zufallswiedergabemodus auf „SHUF“ gesetzt ist, werden alle Tracks oder Dateien auf der Disc nach dem Zufallsprinzip abgespielt. Ist der Zufallswiedergabemodus auf „FLDR SHUF“ gesetzt, werden alle Tracks oder Dateien im ausgewählten Ordner nach dem Zufallsprinzip abgespielt.

- Wenn Sie die Anlage ausschalten, wird der ausgewählte Zufallswiedergabemodus („SHUF“ oder „FLDR SHUF“) aufgehoben und der Normalwiedergabemodus („FLDR“) wiederhergestellt.

Hinweise zur Wiedergabe von MP3-Discs

- Speichern Sie keine anderen Track- oder Dateitypen oder unnötige Ordner auf einer Disc, die MP3-Dateien aufweist.
- Ordner, die keine MP3-Dateien enthalten, werden übersprungen.
- Die Anlage kann nur MP3-Dateien mit der Dateierweiterung „.mp3“ abspielen.

- Wenn die Datei ein anderes Format hat, obwohl ihr Dateiname die Erweiterung „.mp3“ aufweist, kann durch die Wiedergabe dieser Datei ein lautes Störgeräusch erzeugt werden, das eine Funktionsstörung der Anlage verursachen kann.
- Die folgenden Maximalzahlen sind möglich:
 - 255* Ordner (einschließlich des Stammordners)
 - 512 MP3-Dateien
 - 512 MP3-Dateien in einem einzelnen Ordner
 - 9 Ordner Ebenen (in der Baumstruktur der Dateien)
- Es kann keine Kompatibilität mit allen MP3-Coder-/Schreibprogrammen, Aufnahmegegeräten und Aufnahmeemedien garantiert werden. Inkompatible MP3-Discs verursachen möglicherweise Rauschen oder Tonaussetzer oder lassen sich gegebenenfalls überhaupt nicht abspielen.
- * Dies umfasst Ordner, die keine MP3-Dateien oder sonstige Dateien enthalten. Abhängig von der Ordnerstruktur kann die Anzahl der von der Anlage erkannten Ordner geringer als die tatsächliche Anzahl an Ordnern sein.

Erstellen eines eigenen Programms (Programmwiedergabe)

- Wählen Sie die CD-Funktion aus. Drücken Sie auf der Fernbedienung auf CD FUNCTION [2] bzw. am Gerät mehrmals auf FUNCTION [2].
- Wählen Sie den Wiedergabemodus aus. Drücken Sie bei angehaltener Wiedergabe mehrmals auf PLAY MODE [16], bis „PGM“ angezeigt wird.
- Wählen Sie einen Ordner aus (nur MP3-Disc). Drücken Sie mehrmals auf +/- [22], um den gewünschten Ordner auszuwählen.
- Wählen Sie die gewünschte Track- oder Dateinummer aus. Drücken Sie mehrmals auf [5], bis die gewünschte Track- oder Dateinummer angezeigt wird.



Die Gesamtspielzeit für alle programmierten Tracks oder Dateien, einschließlich des ausgewählten Tracks oder der ausgewählten Datei, wird rechts im Fenster angezeigt.

- Programmieren Sie den ausgewählten Track bzw. die Datei. Drücken Sie auf [18], um den ausgewählten Track bzw. die Datei einzugeben. „---“ wird angezeigt, wenn die Gesamtspielzeit einer CD 100 Minuten übersteigt, oder wenn Sie MP3-Dateien programmieren.

Das Programm bleibt solange verfügbar, bis Sie die Disc aus dem Disc-Fach [2] nehmen oder den Netzstecker ziehen. Um dasselbe Programm erneut abzuspielen, drücken Sie auf [3] (oder am Gerät auf [3]).

- Wiederholen Sie die Schritte 3 bis 5, um weitere (bis zu 25) Tracks oder Dateien zu programmieren.
- Um Ihr Programm aus Tracks oder Dateien wiederzugeben, drücken Sie auf [3] (oder am Gerät auf [3]).

Drücken Sie bei angehaltener Wiedergabe mehrmals auf PLAY MODE [16], bis „PGM“ nicht mehr angezeigt wird.

So löschen Sie den letzten Track oder die letzte Datei des Programms

Drücken Sie bei angehaltener Wiedergabe mehrmals auf CLEAR [23].

Hören von Radiosendungen

- Wählen Sie die TUNER-Funktion aus. Drücken Sie auf der Fernbedienung mehrmals auf TUNER FM/AM FUNCTION [2] bzw. am Gerät mehrmals auf FUNCTION [2].
- Nehmen Sie die Sendereinstellung vor.

Für automatischen Suchlauf

Drücken Sie mehrmals auf TUNING MODE [16], bis „AUTO“ angezeigt wird, und drücken Sie dann auf +/- [5]. Der Suchlauf hält automatisch an, wenn ein Sender empfangen wird. Gleichzeitig leuchten „TUNED“ und „STEREO“ (nur bei Stereoprogrammen) im Display auf.

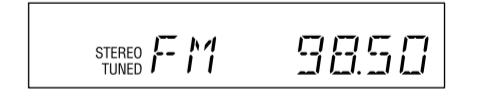

Falls „TUNED“ nicht aufleuchtet und der Suchlauf nicht anhält, drücken Sie auf [4], um den Suchlauf anzuhalten, und nehmen Sie dann eine manuelle Sendereinstellung vor (siehe unten). Wenn Sie einen Sender einstellen, der RDS-Dienste bietet, werden Informationen wie der Dienstname oder Sendername von den Sendungen bereitgestellt.

Für manuelle Abstimmung

Drücken Sie mehrmals auf TUNING MODE [16], bis „MANUAL“ angezeigt wird, und drücken Sie dann mehrmals auf +/- [5], um den gewünschten Sender einzustellen.

Tipp
Drücken Sie zur Verringerung des statischen Rauschens bei einem schwachen UKW-Sender mehrmals auf FM MODE [17], bis „MONO“ angezeigt wird, um den Stereoeingang abzuschalten.

Abspeichern von Radiosendern

- Stellen Sie den gewünschten Sender ein.
- Drücken Sie auf TUNER MEMORY [15], um den Tunerspeichermodus auszuwählen.

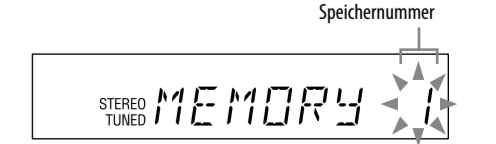

3 Drücken Sie mehrmals auf ← 5 oder *//←/→ 22, um die gewünschte gespeicherte Nummer auszuwählen.

Wenn bereits ein anderer Sender der gewählten Speichernummer zugeordnet ist, wird der gespeicherte Sender durch den neuen Sender ersetzt.

4 Drücken Sie ⊙ 18, um den Sender zu registrieren.

5 Wiederholen Sie die Schritte 1 bis 4, um weitere Sender zu registrieren.

Sie können bis zu 20 UKW- und 10 MW-Sender speichern.

So stellen Sie einen gespeicherten Radiosender ein

Wenn Sie einen Radiosender unter der Speichernummer 1 bis 6 registriert haben, wird dieser eingestellt, indem Sie einfach auf die TUNER MEMORY NUMBER (1 bis 6) 14 drücken, wenn die Systemfunktion auf MW oder UKW gesetzt ist.

Wenn Sie einen Radiosender unter der Speichernummer 7 oder höher registriert haben, drücken Sie mehrmals auf TUNING MODE 16, bis „PRESSET“ angezeigt wird, und drücken Sie anschließend mehrmals auf ←/→ 5, um die gewünschte Speichernummer auszuwählen.

Wiedergabe vom iPod/iPhone

1 Wählen Sie die iPod-Funktion aus.

Drücken Sie auf der Fernbedienung auf iPod FUNCTION 2 bzw. am Gerät mehrmals auf FUNCTION 2.

2 Setzen Sie das iPod/iPhone ein.

3 Starten Sie die Wiedergabe.

Drücken Sie auf der Fernbedienung auf ▶ 3 bzw. am Gerät auf ▶11 3.

Operation	Drücken Sie
Wiedergabe unterbrechen	⏏ 3 / ▶ 3 (oder ▶ 11 3)
Pause	■ 4 .
Track oder Kapitel von Audiobook/Podcast auswählen	◀ ◀ / ▶ ▶ 5 . Um einen schnellen Vor- oder Rücklauf auszuführen, halten Sie die Taste gedrückt.
Punkt in einem Track oder Kapitel von Audiobook/Podcast aufsuchen	Halten Sie ◀ ◀ / ▶ ▶ 5 während der Wiedergabe gedrückt, und lassen Sie die Taste an der gewünschten Stelle los.
Ausgewählten Posten eingeben	⊙ 18 .
iPod-Menüs aufwärts/abwärts rollen	↕ / ↕ 22 .
Zum vorherigen Menü zurückkehren oder anderes Menü auswählen	TOOL MENU 19 /RETURN 21 .
Zufalls wiedergabe ein- oder ausschalten	PLAY MODE 16 .
Wiederholungswiedergabe wählen	REPEAT 17 mehrmals.

So benutzen Sie die Anlage als Ladegerät
Sie können die Anlage als Ladegerät für Ihr iPod/iPhone verwenden, und zwar unabhängig davon, ob die Anlage ein- oder ausgeschaltet ist. Um zu prüfen, ob der Ladevorgang läuft oder nicht, kontrollieren Sie das Batteriesymbol im Display des iPod/iPhone. Unter „Technische Daten“ finden Sie in „iPod/iPhone-Teil“ eine Liste der iPod/iPhone-Modelle, die mit dieser Anlage kompatibel sind.

So brechen Sie den Ladevorgang Ihres iPod/iPhone ab
Entfernen Sie Ihr iPod/iPhone.

Hinweis zum Laden Ihres iPod/iPhone
Würde bei eingeschalteter Anlage eine USB-Funktion ausgewählt, ist das Laden Ihres iPod/iPhone nicht möglich.

Hinweise

- Die Leistung der Anlage hängt von den technischen Daten Ihres iPod/iPhone ab.
- Halten Sie Ihr iPod/iPhone zum Einsetzen und Herausnehmen im Winkel des iPod/iPhone-Anschlusses an diesem Gerät, und drehen oder schwenken Sie Ihr iPod/iPhone nicht, damit der Anschluss nicht beschädigt wird.
- Tragen Sie die Anlage nicht mit einem in den Anschluss eingesetzten iPod/iPhone untern. Dies kann zu einer Funktionsstörung führen.
- Wenn Sie Ihr iPod/iPhone einsetzen oder herausnehmen, stützen Sie die Anlage mit einer Hand ab, und achten Sie darauf, dass Sie nicht versehentlich die Bedienbediene Ihres iPod/iPhone drücken.
- Informationen zur Verwendung Ihres iPod/iPhone finden Sie in der entsprechenden Bedienungsanleitung.
- Sony übernimmt keine Verantwortung für den Fall, dass mit Ihrem iPod/iPhone aufgezeichnete Daten verloren gehen oder beschädigt werden, wenn Ihr iPod/iPhone zusammen mit dieser Anlage verwendet wird.

Wiedergabe einer Datei von einem USB-Gerät

Die Audioformate MP3/WMA* können mit dieser Anlage abgespielt werden.

* Dateien mit dem Urheberrechtsschutz DRM (Digital Rights Management = Digitale Rechteverwaltung) oder von einem Online-Musikladen heruntergeladene Dateien können nicht mit dieser Anlage abgespielt werden. Wenn Sie versuchen, eine solche Datei wiederzugeben, spielt die Anlage die nächste ungeschützte Audiodatei ab.

Überprüfen Sie die folgenden Webseiten nach Informationen über kompatible USB-Geräte. <http://support.sony-europe.com/>

1 Wählen Sie die USB-Funktion aus.

Drücken Sie auf der Fernbedienung auf USB FUNCTION 2 bzw. am Gerät mehrmals auf FUNCTION 2.

2 Schließen Sie das USB-Gerät an den Anschluss ↔ (USB) 7 an.

3 Starten Sie die Wiedergabe.

Drücken Sie auf der Fernbedienung auf ▶ 3 bzw. am Gerät auf ▶11 3.

Operation	Drücken Sie
Wiedergabe unterbrechen	⏏ 3 (oder ▶ 11 3) am Gerät), Drücken Sie die Taste erneut, um die Wiedergabe fortzusetzen.
Wiedergabe stoppen	■ 4 . Drücken Sie zum Fortsetzen der Wiedergabe auf ▶ 3 ¹ (bzw. am Gerät auf ▶ 11 3), um die Fortsetzung der Wiedergabe aufzuheben, drücken Sie erneut auf ■ 4 ² .
Ordner auswählen	+ / − 22 mehrmals.
Datei auswählen	◀ / ▶ / ▶ 11 3 / ↕ / ↕ 22
Punkt in einer Datei aufsuchen	Halten Sie ◀ ◀ / ▶ ▶ 5 oder ↕ / ↕ 22 (bzw. ◀ ◀ / ▶ ▶ 5 am Gerät) während der Wiedergabe gedrückt, und lassen Sie die Taste an der gewünschten Stelle los.
Wiederholungswiedergabe wählen	REPEAT 17 mehrmals, bis ↔ 1 angezeigt wird.

¹Wenn eine VBR MP3/WMA-Datei wiedergegeben wird, setzt die Anlage die Wiedergabe eventuell an einer anderen Stelle fort.
²Die Wiedergabefortsetzung kehrt zum obersten Ordner zurück.

So ändern Sie den Wiedergabemodus
Drücken Sie bei angehaltener Wiedergabe mehrmals auf PLAY MODE 16. Sie können die Modi Normalwiedergabe (Wiedergabe in der Reihenfolge aller Dateien auf dem USB-Gerät), Ordner-Wiedergabe („FLDR“ für alle Dateien im entsprechenden Ordner des USB-Geräts), Zufalls wiedergabe („SHUF“ oder „FLDR SHUF“ für die Zufalls wiedergabe von Ordnern) oder Programmwiedergabe („PGM“) auswählen.

Hinweis zum Wiedergabemodus
Wenn Sie die Anlage ausschalten, wird der gewählte Zufalls wiedergabemodus („SHUF“) aufgehoben, und der Normalwiedergabemodus wird wiederhergestellt.

Hinweis zum Zufalls wiedergabemodus
*Wenn der Zufalls wiedergabemodus auf „SHUF“ gesetzt ist, werden alle Audiodateien auf dem USB-Gerät nach dem Zufallsprinzip abgespielt. Ist der Zufalls wiedergabemodus auf „FLDR SHUF“ gesetzt, werden alle Audiodateien im ausgewählten Ordner nach dem Zufallsprinzip abgespielt.

*Wenn Sie die Anlage ausschalten, wird der ausgewählte Zufalls wiedergabemodus („SHUF“ oder „FLDR SHUF“) aufgehoben und der Normalwiedergabemodus („FLDR“) wiederhergestellt.

Hinweise zu Wiederholungswiedergabe

- Wenn Sie ↔ auswählen, solange sich die Anlage im Normalwiedergabemodus befindet, erfolgt die Wiederholungswiedergabe aller Audiodateien auf dem USB-Gerät, bis Sie die Wiedergabe beenden. Wenn Sie ↔ auswählen, solange sich die Anlage im Ordner-Wiedergabemodus befindet, erfolgt die Wiederholungswiedergabe aller Audiodateien im ausgewählten Ordner, bis Sie die Wiedergabe beenden.
- Wenn Sie ↔¹ auswählen, erfolgt die kontinuierliche Wiederholungswiedergabe der ausgewählten Datei, bis Sie die Wiedergabe stoppen.

Hinweise

- Die Wiedergabereihenfolge dieser Anlage kann von der Reihenfolge des angeschlossenen digitalen Musikwiedergabegeräts abweichen.
- Schalten Sie die Anlage vor dem Entfernen des USB-Geräts aus. Das Entfernen des USB-Geräts bei eingeschalteter Anlage kann zu Beschädigungen an den Daten auf dem USB-Gerät führen.
- Wenn ein USB-Kabelanschluss erforderlich ist, schließen Sie das USB-Kabel an, das im Lieferumfang des zu verwendenden USB-Geräts enthalten ist. Einzelheiten über die Bedienungsweise entnehmen Sie bitte der Bedienungsanleitung des anschließenden USB-Geräts.
- Je nach dem Typ des angeschlossenen USB-Geräts kann es einige Zeit dauern, bis „READING“ angezeigt wird.
- Die Anlage unterstützt keine USB-Hubs. Schließen Sie das USB-Gerät also nicht über einen USB-Hub an.
- Sobald das USB-Gerät eingesetzt wird, liest die Anlage alle Dateien auf dem USB-Gerät. Enthält das USB-Gerät viele Ordner oder Dateien, kann der Lesevorgang auf dem USB-Gerät länger dauern.
- Bei manchen angeschlossenen USB-Geräten kann nach der Durchführung einer Operation eine Verzögerung auftreten, bevor der Vorgang von dieser Anlage durchgeführt wird.
- Es kann keine Kompatibilität mit allen Codier-/Schreibprogrammen garantiert werden. Wurden die Audiodateien auf dem USB-Gerät ursprünglich mit inkompatibler Software codiert, besteht die Gefahr, dass diese Dateien Rauschen oder Tonaussetzer erzeugen oder überhaupt nicht wiedergegeben werden können.
- In den folgenden Fällen kann diese Anlage in einem USB-Gerät gespeicherte Audiodateien nicht wiedergeben:
 - wenn die Gesamtzahl der Audiodateien in einem Ordner 999 überschreitet
 - wenn die Gesamtzahl der Audiodateien auf einem USB-Gerät 3000 überschreitet
 - wenn die Gesamtzahl der Ordner auf einem USB-Gerät 1000 überschreitet (einschließlich des Stammordners „ROOT“ und leerer Ordner)
- Die Zahlen können je nach Datei- oder Ordnerstruktur variieren. Speichern Sie keine anderen Dateitypen oder unnötige Ordner auf einem USB-Gerät, das Audiodateien enthält.
- Die Anlage kann Stücke nur bis zu einer Tiefe von 9 Ordnern wiedergeben (einschließlich des Stammordners „ROOT“).
- Diese Anlage unterstützt nicht unbedingt alle in einem angeschlossenen USB-Gerät vorhandenen Funktionen.
- Ordner, die keine Audiodateien enthalten, werden übersprungen.
- Die folgenden Audioformate können von dieser Anlage wiedergegeben werden:
 - MP3: Dateierweiterung „.mp3“
 - WMA: Dateierweiterung „.wma“
- Beachten Sie, dass selbst Dateien mit der korrekten Dateierweiterung Rauschen oder eine Funktionsstörung der Anlage verursachen können, wenn die betreffende Datei ein anderes Format besitzt.

So benutzen Sie die Anlage als Ladegerät
Sie können die Anlage im eingeschalteten Zustand als Ladegerät für USB-Geräte verwenden, die mit einer Aufladefunktion ausgestattet sind. Der Ladevorgang beginnt, sobald das USB-Gerät an den Anschluss ↔ (USB) 7 angeschlossen wird (dabei darf kein iPod/iPhone angeschlossen sein). Der Ladezustand erscheint im Display des USB-Geräts. Einzelheiten entnehmen Sie bitte der Bedienungsanleitung Ihres USB-Geräts.

Wenn ein iPod/iPhone angeschlossen ist, drücken Sie auf der Fernbedienung auf USB FUNCTION 2 bzw. am Gerät mehrmals auf FUNCTION 2, um die USB-Funktion auszuwählen.

So beenden Sie das Aufladen des USB-Geräts
Entfernen Sie das USB-Gerät.

Hinweise zum Aufladen des USB-Geräts

- *Das gleichzeitige Laden eines iPod/iPhone und eines USB-Geräts ist nicht möglich. Wenn Sie ein USB-Gerät mit angeschlossenem iPod/iPhone aufladen möchten, wählen Sie die USB-Funktion aus. Ist kein iPod/iPhone angeschlossen, können Sie ein USB-Gerät mit allen Funktionen außer der iPod-Funktion aufladen.
- Das USB-Gerät kann nicht bei ausgeschalteter Anlage aufgeladen werden.

Verwendung optionaler Audiokomponenten

- Bereiten Sie die Signallequelle vor. Bereiten Sie die Signallequelle vor, und drücken Sie dann auf VOLUME +/− 8, um die Lautstärke einzustellen. Sie können als Signallequelle die CD-, iPod-, USB-, UKW- oder MW-Funktion festlegen. Um die Wiedergabe ab einem bestimmten CD-Track oder mit einer Audiodatei oder einem Radiosender zu starten, erstellen Sie Ihr eigenes Programm.
- Verringern Sie die Lautstärke. Drücken Sie auf VOLUME − 8.
- Wählen Sie die Funktion AUDIO IN aus. Drücken Sie auf der Fernbedienung auf AUDIO IN FUNCTION 2 bzw. am Gerät mehrmals auf FUNCTION 2.
- Stellen Sie den Wiedergabetimer ein. Drücken Sie zur Auswahl von „PLAY SET“¹ mehrmals auf ↕/↕ 22 und anschließend auf ⊙ 18.

4 Starten Sie die Wiedergabe.

Starten Sie die Wiedergabe der angeschlossenen Komponente, und stellen Sie die Lautstärke ein.

Hinweis
Die Anlage schaltet möglicherweise automatisch in den Bereitschaftsmodus, falls der Lautstärkepegel der angeschlossenen Komponente zu niedrig ist. Stellen Sie die Lautstärke der Komponente entsprechend ein. Sie „So schalten Sie die automatische Bereitschaftsfunktion ab“.

Einstellen des Klangs

Operation	Drücken Sie
Einstellen der Lautstärke	VOLUME + / − 8 .
Erzeugen eines dynamischeren Klangs	BASS BOOST 26 .
Einstellen des Klangeffekts	Drücken Sie mehrmals auf SOUND EFFECT 26 , bis der gewünschte Klangeffekt angezeigt wird. Bei jeder Betätigung dieser Taste werden die Klangeffekte abwechselnd in der Reihenfolge „ROCK“ → „POP“ → „JAZZ“ → „FLAT“ angezeigt.

Operation	Drücken Sie
Umschalten der Informationen im Display ¹⁾	DISPLAY 24 mehrmals bei eingeschalteter Anlage.
Umschalten des Anzeigemodus (siehe unten).	DISPLAY 24 mehrmals bei ausgeschalteter Anlage.

¹⁾Sie können beispielsweise die folgenden Informationen zur CD/MP3-Disc oder zum USB-Gerät anzeigen:

CD-DA-Disc	–Restspielzeit eines Tracks während der Wiedergabe	–Gesamtrstspielzeit
MP3-Disc/USB-Gerät	–Track- oder Dateiname („J“) <p>– Interpretenname („♫“)</p> <p>–Albumname („□“)</p>	

Die Anlage bietet die folgenden Anzeigemodi an.	
Anzeigemodus	Wenn die Anlage ausgeschaltet ist
Stromsparmmodus ¹⁾	Die Anzeige wird ausgeschaltet, um Strom zu sparen. Timer und Uhr laufen weiter.
Uhrzeit ²⁾	Die Uhrzeit wird angezeigt.

¹⁾ Die Uhrzeit kann nicht im Stromsparmmodus eingestellt werden.
²⁾ Die Uhranzeige schaltet nach 8 Sekunden automatisch in den Stromsparmmodus aus.

Hinweise zu den Displayinformationen

- Wenn die Informationen Doppelbytezeichen enthalten, belegt jedes Doppelbytezeichen 2 Byte.
- Je nach dem Zustand des angeschlossenen iPod/iPhone wird der Wiedergabetimer möglicherweise nicht aktiviert.

Hinweise für iPod/iPhone-Benutzer

- *Vergewissern Sie sich, dass Ihr iPod/iPhone nicht auf Wiedergabe geschaltet ist, wenn Sie den Wiedergabetimer verwenden.
- *Je nach dem Zustand des angeschlossenen iPod/iPhone wird der Wiedergabetimer möglicherweise nicht aktiviert.

Tip
Die Wiedergabetimer-Einstellung bleibt erhalten, solange sie nicht manuell aufgehoben wird und die Uhrreinstellung abgeschlossen ist.

Störungsbehebung

1 Stellen Sie sicher, dass das Netzkabel fest angeschlossen ist.

2 Suchen Sie Ihr Problem in der folgenden Checkliste, und ergreifen Sie die angegebene Abhilfemaßnahme. Sollte das Problem bestehen bleiben, wenden Sie sich an Ihren Sony-Händler.

Allgemeines

- Die Anlage lässt sich nicht einschalten.
 - Ist das Netzkabel richtig angeschlossen?

Die Anlage hat unerwarteterweise auf den Bereitschaftsmodus umgeschaltet.

- Dies stellt keine Funktionsstörung dar. Die Anlage schaltet nach etwa 30 Minuten automatisch auf den Bereitschaftsmodus aus, wenn keine Bedienung erfolgt oder kein Audiosignal ausgegeben wird. Siehe „So schalten Sie die automatische Bereitschaftsfunktion ab“.

Die Uhrreinstellung oder der Wiedergabetimerbetrieb ist unerwarteterweise abgebrochen worden.

- Wenn etwa eine Minute lang keine Bedienung erfolgt, wird die Uhrreinstellung bzw. die Wiedergabetimer-Einstellung automatisch abgebrochen. Führen Sie den Vorgang erneut von Anfang an durch.

Kein Ton.

- Drücken Sie auf VOLUME + 8, um die Lautstärke zu erhöhen.
- Stellen Sie sicher, dass die zusätzlichen Audiokomponenten ordnungsgemäß angeschlossen wurden.
- Stellen Sie sicher, dass die Funktion auf AUDIO IN gesetzt ist.
- Werden die Lüftungsöffnungen der Anlage durch irgendetwas blockiert?

1 Bereiten Sie die Signallequelle vor.

Bereiten Sie die Signallequelle vor, und drücken Sie dann auf VOLUME +/− 8, um die Lautstärke einzustellen. Sie können als Signallequelle die CD-, iPod-, USB-, UKW- oder MW-Funktion festlegen.

Um die Wiedergabe ab einem bestimmten CD-Track oder mit einer Audiodatei oder einem Radiosender zu starten, erstellen Sie Ihr eigenes Programm.

2 Wählen Sie den Timer-Einstellmodus aus.

Halten Sie SHIFT 20 und TIMER MENU 26 gedrückt.

3 Stellen Sie den Wiedergabetimer ein. Drücken Sie zur Auswahl von „PLAY SET“¹ mehrmals auf ↕/↕ 22 und anschließend auf ⊙ 18.

4 Stellen Sie die Startzeit der Wiedergabe ein.

Drücken Sie zum Einstellen der Stundenangabe mehrmals auf ↕/↕ 22 und anschließend auf ⊙ 18. Stellen Sie die Minuten ebenfalls mit obigem Verfahren ein.

5 Stellen Sie die Stoppzeit für die Wiedergabe nach dem in Schritt 4 beschriebenen Verfahren ein.

6 Wählen Sie die Signallequelle aus.

Drücken Sie mehrmals auf ↕/↕ 22, bis die gewünschte Signallequelle angezeigt wird, und drücken Sie dann auf ⊙ 18.

7 Schalten Sie die Anlage aus.

Drücken Sie auf I/⊙ 1. Die Anlage schaltet sich vor der vorgegebenen Zeit automatisch ein.

Falls die Anlage zur voreingestellten Zeit bereits eingeschaltet ist, wird der Wiedergabetimer nicht aktiviert. Bedienen Sie die Anlage nicht ab dem Zeitpunkt des Einschaltens der Anlage bis zum Start der Wiedergabe.

Wenn die Signallequelle für einen Timer auf einen UKW-/MW-Sender eingestellt ist, schaltet sich die Anlage automatisch 15 Sekunden vor der voreingestellten Timerzeit ein. Wenn die Signallequelle auf CD/USB gesetzt ist, schaltet sich die Anlage automatisch 30 Sekunden vor der voreingestellten Timerzeit ein. Wenn die Signallequelle auf iPod/iPhone gesetzt ist, schaltet sich die Anlage automatisch 30 Sekunden vor der voreingestellten Timerzeit ein.

Zum Überprüfen der Einstellung

1 Halten Sie SHIFT 20 und TIMER MENU 26 gedrückt.

2 Drücken Sie zur Auswahl von „SELECT“¹ mehrmals auf ↕/↕ 22 und anschließend auf ⊙ 18.

3 Drücken Sie zur Auswahl von „PLAY SEL“¹ mehrmals auf ↕/↕ 22 und anschließend auf ⊙ 18.

So schalten Sie den Timer ab

Wiederholen Sie den oben beschriebenen Vorgang, bis in Schritt 3 „OFF“ angezeigt wird, und drücken Sie dann auf ⊙ 18.

So ändern Sie die Einstellung

Wiederholen Sie den Vorgang ab Schritt 1.

Hinweise

- *Wenn Sie für den Timer ein USB-Gerät auswählen und auf diesem Gerät viele Dateien oder Ordner gespeichert sind, nimmt das Lesen der Daten etwas Zeit in Anspruch, d. h. die Timer-Wiedergabe beginnt möglicherweise leicht verzögert.

- Wenn die Signallequelle für einen Wiedergabetimer mit dem automatischen oder manuellen Suchlauf auf einen UKW-/MW-Sender eingestellt wird, ändert sich die RadiosenderEinstellung für den Wiedergabetimer ebenfalls, wenn Sie den Radiosender nach der Einstellung des Wiedergabetimers ändern.
- Wenn die Signalleque für einen Wiedergabetimer mit einer abgespeicherten Speichernummer auf einen UKW-/MW-Sender eingestellt wird, kann die Radiosenderauswahl für den Wiedergabetimer nicht verändert werden. Selbst wenn Sie den Radiosender nach der Einstellung des Wiedergabetimers ändern, ändert sich die RadiosenderEinstellung für den Wiedergabetimer nicht.

Hinweise für iPod/iPhone-Benutzer

- *Vergewissern Sie sich, dass Ihr iPod/iPhone nicht auf Wiedergabe geschaltet ist, wenn Sie den Wiedergabetimer verwenden.
- *Je nach dem Zustand des angeschlossenen iPod/iPhone wird der Wiedergabetimer möglicherweise nicht aktiviert.

Tip
Die Wiedergabetimer-Einstellung bleibt erhalten, solange sie nicht manuell aufgehoben wird und die Uhrreinstellung abgeschlossen ist.

Störungsbehebung

1 Stellen Sie sicher, dass das Netzkabel fest angeschlossen ist.

2 Suchen Sie Ihr Problem in der folgenden Checkliste, und ergreifen Sie die angegebene Abhilfemaßnahme. Sollte das Problem bestehen bleiben, wenden Sie sich an Ihren Sony-Händler.

Allgemeines

Die Anlage lässt sich nicht einschalten.

- Ist das Netzkabel richtig angeschlossen?

Die Anlage hat unerwarteterweise auf den Bereitschaftsmodus umgeschaltet.

- Dies stellt keine Funktionsstörung dar. Die Anlage schaltet nach etwa 30 Minuten automatisch auf den Bereitschaftsmodus aus, wenn keine Bedienung erfolgt oder kein Audiosignal ausgegeben wird. Siehe „So schalten Sie die automatische Bereitschaftsfunktion ab“.

Die Uhrreinstellung oder der Wiedergabetimerbetrieb ist unerwarteterweise abgebrochen worden.

- Wenn etwa eine Minute lang keine Bedienung erfolgt, wird die Uhrreinstellung bzw. die Wiedergabetimer-Einstellung automatisch abgebrochen. Führen Sie den Vorgang erneut von Anfang an durch.

Kein Ton.

- Drücken Sie auf VOLUME + 8, um die Lautstärke zu erhöhen.
- Stellen Sie sicher, dass die zusätzlichen Audiokomponenten ordnungsgemäß angeschlossen wurden.
- Stellen Sie sicher, dass die Funktion auf AUDIO IN gesetzt ist.
- Werden die Lüftungsöffnungen der Anlage durch irgendetwas blockiert?

- Der angegebene Sender sendet möglicherweise momentan nicht.

Starkes Brummen oder Rauschen.

- Stellen Sie die Anlage weiter entfernt von Störquellen auf.

- Schließen Sie die Anlage an eine andere Netzsteckdose an.

- Bringen Sie einen Störschutzfilter (nicht mitgeliefert) am Netzkabel an.

Die Fernbedienung funktioniert nicht.

- Entfernen Sie etwaige Hindernisse zwischen der Fernbedienung und dem Fernbedienungssensor 10 am Gerät, und stellen Sie die Anlage nicht in der Nähe von Leuchtstofflampen auf.

- Richten Sie die Fernbedienung auf den Sensor 10 der Anlage.

- Verkürzen Sie die Fernbedienung zur Anlage.

CD/MP3-Disc

Tonaussetzer, oder Disc wird nicht abgespielt.

- Wischen Sie die Disc sauber, und legen Sie sie wieder ein.
- Stellen Sie die Anlage an einem vibrationsfreien Ort auf (z.B. auf einem stabilen Ständer).

Die Wiedergabe beginnt nicht ab dem ersten Titel.

- Schalten Sie auf Normalwiedergabe um, indem Sie mehrmals auf PLAY MODE 16 drücken, bis sowohl „PGM“ als auch „SHUF“ ausgeblendet werden.

Wiedergabestart dauert länger als gewöhnlich.

- Die folgenden Discs können die Zeit bis zum Wiedergabestart verlängern:
 - Discs mit komplexer Baumstruktur
 - Discs mit zahlreichen Ordnern

Fehlerhafte Anzeige.

- Die auf der CD-DA- oder MP3-Disc gespeicherten Daten wurden möglicherweise beschädigt. Führen Sie die Übertragung erneut durch.

- Von dieser Anlage können folgende Zeichencodes angezeigt werden:
 - Großbuchstaben (A bis Z)
 - Kleinbuchstaben (a bis z) (Kleinbuchstaben werden in Großschreibung angezeigt)
 - Zahlen (0 bis 9)
 - Symbole (“ \$ % ’ () * + , − . / < = > ? @ [\] ”)

- Von dieser Anlage können folgende Zeichencodes angezeigt werden:
 - Großbuchstaben (A bis Z)
 - Kleinbuchstaben (a bis z) (Kleinbuchstaben werden in Großschreibung angezeigt)
 - Zahlen (0 bis 9)
 - Symbole (“ \$ % ’ () * + , − . / < = > ? @ [\] ”)

Das USB-Gerät wird nicht erkannt.

- Schalten Sie die Anlage aus, schließen Sie das USB-Gerät wieder an, und schalten Sie dann die Anlage wieder ein.
- Auf den Webseiten finden Sie Informationen zu den kompatiblen USB-Geräten.
- Das USB-Gerät funktioniert nicht richtig. Informationen zum Umgang mit diesem Problem finden Sie in der Bedienungsanleitung des USB-Geräts.

Kein Ton.

- Vergewissern Sie sich, dass Ihr iPod/iPhone ordnungsgemäß angeschlossen ist.

- Vergewissern Sie sich, dass Ihr iPod/iPhone gerade Musik abspielt.

- Vergewissern Sie sich, dass Ihr iPod/iPhone mit der neuesten Software aktualisiert wurde. Ist das nicht der Fall, aktualisieren Sie das iPod/i