

# Kurzanleitung

Installieren der mitgelieferten Software  
Verwenden des „WALKMAN“



NWZ-A864/A865/A866/A867

©2011 Sony Corporation Printed in Malaysia

## Hinweis zu den Anleitungen

Neben dieser Kurzanleitung gibt es zu diesem Modell ein Benutzerhandbuch (HTML-Dokument), das Sie von WALKMAN Guide aus aufrufen können. Einzelheiten dazu finden Sie unter „Installieren der mitgelieferten Software (einschließlich Benutzerhandbuch)“.



\* 4 2 8 9 7 1 9 3 2 \* (1)

## Lieferumfang

Überprüfen Sie die mitgelieferten Teile.

- „WALKMAN“ (1)
  - Kopfhörer (1)
  - Ohrpolster (Größe S, L) (1)
  - USB-Kabel (1)
  - Halterung (1)
- Verwenden Sie die Halterung zum Einsetzen des „WALKMAN“ in die Station (nicht mitgeliefert) usw.



- Kurzanleitung (diese Anleitung)
  - Software
- Die Software ist im integrierten Flash-Speicher des „WALKMAN“ gespeichert und umfasst die folgenden Bestandteile:
- Media Go
  - WALKMAN Guide
  - Benutzerhandbuch usw.
- Einzelheiten zum Installieren finden Sie unter „Installieren der mitgelieferten Software (einschließlich Benutzerhandbuch)“.

## Hinweis zum Windows-Betriebssystem

Vergewissern Sie sich, dass als Betriebssystem Windows XP (Service Pack 3 oder höher), Windows Vista<sup>\*1</sup> (Service Pack 1 oder höher) oder Windows 7<sup>\*1</sup> installiert ist.

<sup>\*1</sup> [Kompatibilitätsmodus] für Windows XP wird nicht unterstützt.

## Übertragen von Musik

Von CDs usw. mit Media Go



Media Go unterstützt die Datenübertragung von iTunes 10 auf den „WALKMAN“.

Per Ziehen und Ablegen im Windows Explorer



### Hinweis

- Media Go unterstützt keine Inhalte, die durch Technologien zur Verwaltung digitaler Rechte („WM-DRM“) für Windows Media geschützt sind. Wenn Sie „WM-DRM“-Inhalte übertragen wollen, verwenden Sie Windows Media Player. Unter „Technische Daten“ - „Technische Daten“ - „Unterstützte Dateiformate“ im Benutzerhandbuch (HTML-Dokument) finden Sie Informationen dazu, ob der „WALKMAN“ „WM-DRM“-Inhalte unterstützt.

Einzelheiten zum Übertragen von Musik, Videos, Fotos oder Podcasts finden Sie im Benutzerhandbuch. Das Benutzerhandbuch können Sie einfach von WALKMAN Guide aus aufrufen.

## Installieren der mitgelieferten Software (einschließlich Benutzerhandbuch)

- 1 Schließen Sie den „WALKMAN“ an den Computer an.

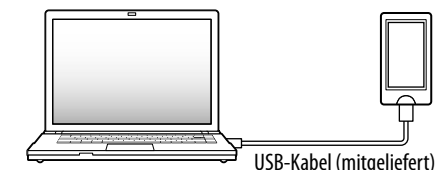

- 2 Wählen Sie am Computer folgende Optionen in folgender Reihenfolge.

Wählen Sie [Start] - [Arbeitsplatz] oder [Computer] - [WALKMAN] - [Storage Media].

- 3 Doppelklicken Sie auf [Setup.exe].

- Der Installationsassistent wird angezeigt.
- Wenn Sie [Setup.exe] ausführen, wird die Datei [Setup.exe] im Ordner [Storage Media] des „WALKMAN“ als Sicherung auf den Computer kopiert und WALKMAN Guide und Media Go werden auf dem Computer installiert.

- 4 Befolgen Sie die Anweisungen auf dem Bildschirm.

Wenn [Setup.exe] ausgeführt wurde, erscheint die Verknüpfung für WALKMAN Guide auf dem Desktop des Computers.

- 5 Doppelklicken Sie auf (WALKMAN Guide) auf dem Desktop, um WALKMAN Guide aufzurufen.

Einzelheiten zum Übertragen von Musik usw. finden Sie im Benutzerhandbuch, das in WALKMAN Guide enthalten ist.

### 💡 Tipp

- Sie können WALKMAN Guide und Media Go über das Menü [Start] aufrufen, das beim Klicken auf [Start] angezeigt wird.
  - Wenn Sie die Datei [Setup.exe] auf dem „WALKMAN“ löschen, indem Sie den integrierten Flash-Speicher des „WALKMAN“ formatieren, kopieren Sie die Datei [Setup.exe] und den Ordner [Install] aus dem Ordner [Backup] vom Computer auf den „WALKMAN“. Schließen Sie den „WALKMAN“ an den Computer für die Installation an und gehen Sie zum Installieren wie im Verfahren oben ab Schritt 1 erläutert vor. Löschen Sie nach dem Installieren die Datei [Setup.exe] und den Ordner [Install] vom „WALKMAN“. Die Sicherungsdaten werden gemäß den standardmäßigen Installationseinstellungen in folgendem Ordner auf Laufwerk [C] des Computers gespeichert.  
C:\Program Files\*\Sony\WALKMAN Guide\NWZ-A860\Backup
- <sup>\*1</sup> Je nach dem Betriebssystem des Computers wird unter Umständen [Program Files(x86)] angezeigt.

## Welche Funktionen bietet WALKMAN Guide ?

- WALKMAN Guide enthält Folgendes:
- Benutzerhandbuch
  - Die folgenden Inhalte können Sie mit Ihrem Web-Browser anzeigen.
    - Einzelheiten zum Verwenden des „WALKMAN“
    - Informationen, wie Sie mit Software Inhalte auf den „WALKMAN“ übertragen
    - Fehlerbehebung
  - Link zur Kundenregistrierung
  - Link zur Kundenunterstützung
  - Weitere nützliche Links
  - Einschließlich Link-Informationen usw. auf der Download-Website.

Der Lieferumfang variiert je nach Land bzw. Region, wo Sie das Produkt gekauft haben.

### 💡 Tipp

- Nach dem Ausführen von [Setup.exe] können Sie den freien Platz im Ordner [Storage Media] effektiver nutzen, wenn Sie den integrierten Flash-Speicher des „WALKMAN“ formatieren. Informationen zum Formatieren des integrierten Flash-Speichers des „WALKMAN“ finden Sie unter „Initialisieren (Formatieren) des „WALKMAN““ auf der Rückseite.

## Verwenden des „WALKMAN“

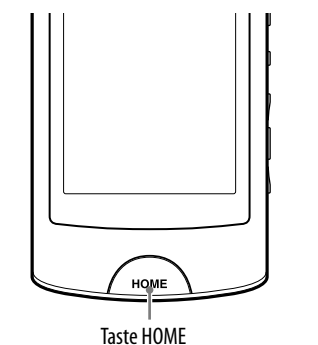

### Laden des Akkus

Der Akku des „WALKMAN“ wird aufgeladen, solange der „WALKMAN“ an einen eingeschalteten Computer angeschlossen ist.

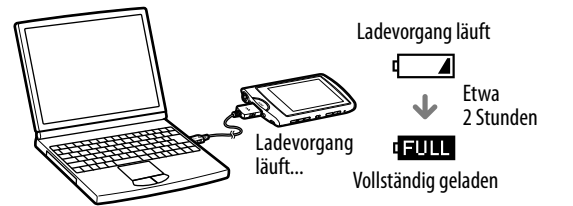

## Ein- und Ausschalten des „WALKMAN“

- |             |                                     |
|-------------|-------------------------------------|
| Einschalten | Drücken Sie eine beliebige Taste.   |
| Ausschalten | Halten Sie die Taste HOME gedrückt. |

## So verwenden Sie das Menü „Hauptseite“

Das Menü „Hauptseite“ wird aufgerufen, wenn Sie die Taste HOME drücken. Vom Menü „Hauptseite“ aus können Sie die Audiowiedergabe starten, Songs suchen, Einstellungen ändern usw. Wählen Sie im Menü „Hauptseite“ die gewünschte Option auf dem Bildschirm über die Touchscreen-Funktionen aus. Tippen Sie auf ein Symbol, eine Option, eine Funktionstaste usw. auf dem Bildschirm, um den „WALKMAN“ zu bedienen. Sie können die Anzeige auch nach oben oder unten ziehen und damit durch eine Liste blättern oder über den Bildschirm streichen, um schnell durch eine Liste oder durch Miniaturbilder zu blättern.

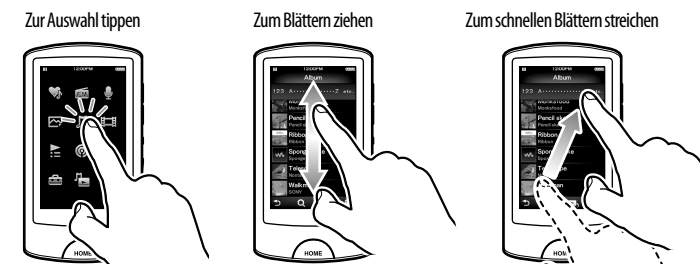

## Menü „Hauptseite“

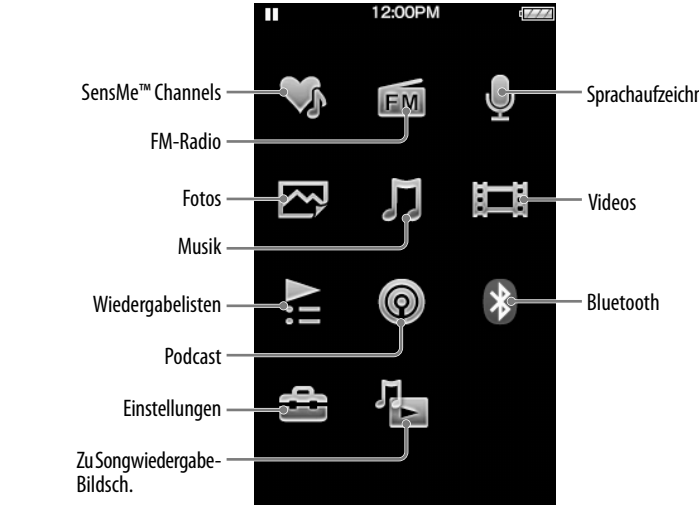

## Komponenten und Regler

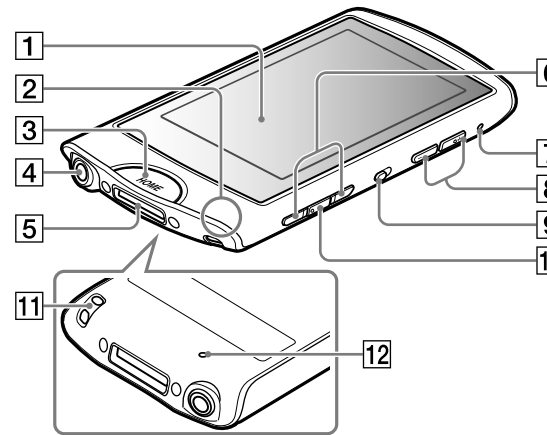

### Hinweis zur Lautstärkeinstellung (nur für Länder/Regionen, in denen europäische Richtlinien gelten)

Zum Schutz Ihres Gehörs werden ein Alarm (Signalton)<sup>\*1</sup> und eine Warnmeldung [Achtung laut! Bitte Lautstärke prüfen.] ausgegeben, wenn Sie die Lautstärke das erste Mal über einen bestimmten Pegel<sup>\*2</sup> erhöhen. Sie können den Alarm und die Warnmeldung durch Drücken einer beliebigen Taste oder durch Tippen auf [OK] auf dem Warndialogfeld ausschalten bzw. ausblenden.

### Hinweis

- Sie können die Lautstärke nach dem Abbrechen des Alarms und dem Ausblenden der Warnmeldung über den bestimmten Pegel<sup>\*2</sup> hinaus erhöhen.
- Nach dem ersten Mal werden Alarm und Warnmeldung nach jeweils insgesamt 20 Betriebsstunden, in denen die Lautstärke auf einen höheren Pegel als den bestimmten Pegel<sup>\*2</sup> eingestellt ist, erneut ausgegeben. In diesem Fall wird die Lautstärke automatisch auf den ursprünglichen Pegel eingestellt.
- Wenn Sie die Lautstärke höher als einen bestimmten Pegel<sup>\*2</sup> einstellen und Sie den „WALKMAN“ ausschalten, wird die Lautstärke automatisch wieder auf den bestimmten Pegel<sup>\*2</sup> eingestellt.

<sup>\*1</sup> Der Alarm (Signalton) ertönt nicht bei einer Verbindung mit einem Bluetooth-Audiogerät.

<sup>\*2</sup> Bestimmter Pegel = [14] (bei Verwendung von per Kabel angeschlossenen Kopfhörern)  
Bestimmter Pegel = [18] (bei Verwendung von Bluetooth-Kopfhörern)

#### 1 Touchscreen

Bedienen Sie den „WALKMAN“, indem Sie ein Symbol, eine Option, eine Funktionstaste usw. auf dem Bildschirm berühren (darauf tippen).

#### 2 Mikrofon

Damit können Sie Sprachaufzeichnungen machen.

#### 3 Taste HOME

Mit dieser Taste rufen Sie das Menü „Hauptseite“ auf.

Wenn Sie die Taste gedrückt halten, wechselt der „WALKMAN“ in den Standbymodus.

#### 4 Kopfhörerbuchse

#### 5 WM-PORT-Buchse

Schließen Sie hier das USB-Kabel (mitgeliefert) oder Peripheriegeräte (nicht mitgeliefert) an.

#### 6 Tasten I◀◀/▶▶

#### 7 Bluetooth-Anzeige

#### 8 Taste VOL +\*1/-

#### 9 HOLD-Schalter

#### 10 Taste ▶II\*1

#### 11 Öse für den Riemen

#### 12 RESET-Taste

Drücken Sie diese Taste mit einem dünnen spitzen Gegenstand.

<sup>\*1</sup> Auf diesen Tasten befindet sich ein Tastpunkt. Dieser erleichtert die Bedienung der Tasten.

## Fehlerbehebung

Führen Sie die folgenden Schritte zur Fehlerbehebung aus, wenn der „WALKMAN“ nicht wie gewünscht funktioniert.

### 1 Schlagen Sie die Symptome des Problems unter „Fehlerbehebung“ im Benutzerhandbuch (HTML-Dokument) nach und führen Sie die angegebenen Maßnahmen aus.

Einzelheiten zum Anschließen an einen Computer finden Sie in den Tabellen rechts.

### 2 Schließen Sie zum Aufladen des Akkus den „WALKMAN“ an den Computer an.

Einige Probleme können unter Umständen durch Aufladen des Akkus behoben werden.

### 3 Drücken Sie die RESET-Taste mit einem dünnen spitzen Gegenstand.

Vergewissern Sie sich vor dem Zurücksetzen des „WALKMAN“, dass kein Song, Video usw. wiedergegeben wird. Sie können den „WALKMAN“ dann sicher zurücksetzen.

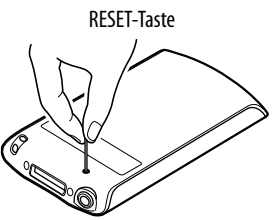

### 4 Schlagen Sie Informationen zu Problemen in der Hilfe zur jeweiligen Software nach.

### 5 Sie können auch auf einer der Supportwebsites nach Informationen zu Ihrem Problem suchen.

Informationen zu den Supportwebsites finden Sie unter „Aktuelle Informationen“.

### 6 Wenden Sie sich an Ihren Sony-Händler, wenn der Fehler mit den oben aufgeführten Maßnahmen nicht behoben werden kann.

Symptom	Ursache/Abhilfemaßnahme
Der Akku des „WALKMAN“ kann nicht geladen werden.	<ul style="list-style-type: none"><li>• Das USB-Kabel ist nicht ordnungsgemäß an den USB-Anschluss am Computer angeschlossen. → Lösen Sie das USB-Kabel und schließen Sie es erneut an. → Verwenden Sie das mitgelieferte USB-Kabel.</li><li>• Der Akku wird nicht bei einer Umgebungstemperatur von 5 °C bis 35 °C geladen. → Der Akku kann nicht geladen werden, wenn das Symbol  angezeigt wird. Laden Sie den Akku bei einer Umgebungstemperatur von 5 °C bis 35 °C.</li><li>• Der Computer ist nicht eingeschaltet. → Schalten Sie den Computer ein.</li><li>• Der Computer hat in den Energiespar- oder Ruhezustand geschaltet. → Reaktivieren Sie den Computer aus dem Energiespar- oder Ruhezustand.</li><li>• Ein USB-Hub wird verwendet. → Sie können den „WALKMAN“ nicht über einen USB-Hub anschließen. Schließen Sie den „WALKMAN“ über das USB-Kabel (mitgeliefert) an den Computer an.</li><li>• Das auf dem Computer installierte Betriebssystem wird vom „WALKMAN“ nicht unterstützt. → Zum Laden des „WALKMAN“ schließen Sie den „WALKMAN“ an einen Computer mit einem Betriebssystem an, das vom „WALKMAN“ unterstützt wird.</li><li>• Sie haben den „WALKMAN“ über ein Jahr lang nicht verwendet. → Je nach den Betriebsbedingungen des „WALKMAN“ hat sich die Leistung des Akkus verringert. Wenden Sie sich an Ihren Sony-Händler.</li></ul>

Symptom	Ursache/Abhilfemaßnahme
[USB-Verbindung. Der Player lässt sich nicht bedienen.] oder [USB (MTP)-Verbindung. Der Player lässt sich nicht bedienen.] wird nicht angezeigt, wenn der Player mit dem USB-Kabel (mitgeliefert) an den Computer angeschlossen wird (der Computer erkennt den „WALKMAN“ nicht).	<ul style="list-style-type: none"><li>• Das USB-Kabel ist nicht ordnungsgemäß an den USB-Anschluss am Computer angeschlossen. → Lösen Sie das USB-Kabel und schließen Sie es erneut an. → Verwenden Sie das mitgelieferte USB-Kabel.</li><li>• Ein USB-Hub wird verwendet. → Sie können den „WALKMAN“ nicht über einen USB-Hub anschließen. Schließen Sie den „WALKMAN“ über das USB-Kabel (mitgeliefert) direkt an den Computer an.</li><li>• Möglicherweise liegt ein Problem mit dem USB-Anschluss des Computers vor. → Schließen Sie den „WALKMAN“ an einen anderen USB-Anschluss am Computer an.</li><li>• Wenn Sie den „WALKMAN“ zum ersten Mal verwenden oder die Akkuladung niedrig ist, kann es nach dem Anschließen des „WALKMAN“ an den Computer ca. 30 Sekunden dauern, bis die Meldung angezeigt wird. Dies ist keine Fehlfunktion.</li><li>• Eventuell erfolgt gerade eine Softwareauthentifizierung und dies kann einige Zeit dauern. Warten Sie eine Weile.</li><li>• Die installierte Software ist beschädigt. → Installieren Sie die Software mithilfe des Installationsprogramms erneut. Die importierten Daten bleiben dabei unverändert.</li><li>• Auf dem Computer wird eine andere Software als die zum Übertragen verwendete ausgeführt. → Lösen Sie das USB-Kabel, warten Sie einige Minuten und schließen Sie es erneut an. Wenn das Problem weiter besteht, lösen Sie das USB-Kabel, starten den Computer neu und schließen das USB-Kabel erneut an.</li></ul>
Der „WALKMAN“ wird während der Verbindung mit dem Computer instabil.	<ul style="list-style-type: none"><li>• Ein USB-Hub oder ein USB-Verlängerungskabel wird verwendet. → Sie können den „WALKMAN“ nicht über einen USB-Hub oder ein Verlängerungskabel anschließen. Schließen Sie den „WALKMAN“ über das USB-Kabel (mitgeliefert) direkt an den Computer an.</li></ul>

Symptom	Ursache/Abhilfemaßnahme
Wenn Sie auf [Setup.exe] doppelklicken, um die mitgelieferte Software zu installieren, wird [Setup.exe] nicht ausgeführt und das Eigenschaftenfenster wird geöffnet.	<ul style="list-style-type: none"><li>• Installieren Sie die mitgelieferte Software, nachdem Sie Windows Media Player 11 oder höher installiert haben. Einzelheiten zum Windows Media Player finden Sie auf der folgenden Website: <a href="http://support.microsoft.com/">http://support.microsoft.com/</a></li></ul>

### Initialisieren (Formatieren) des „WALKMAN“

Sie können den integrierten Flash-Speicher des „WALKMAN“ formatieren. Wenn der Speicher formatiert wird, werden alle Dateien einschließlich des Benutzerhandbuchs (HTML-Dokument) gelöscht und alle Einstellungen auf die Standardwerte zurückgesetzt. Überprüfen Sie vor dem Formatieren unbedingt die Dateien im Speicher und exportieren Sie wichtige Dateien zuvor auf die Festplatte des Computers oder eines anderen Geräts.

#### 1 Drücken Sie die Taste HOME, um das Menü „Hauptseite“ aufzurufen.

#### 2 Wählen Sie [Einstellungen] – [Allgemeine Einstellungen] – [Zurücksetzen/Format.] – [Formatierung] – [Ja] – [Ja] in dieser Reihenfolge.

Nach dem Abschluss der Initialisierung wird [Speicher formatiert.] angezeigt.

#### Hinweis

- Formatieren Sie den integrierten Flash-Speicher nicht mit dem Windows Explorer. Wenn Sie den integrierten Flash-Speicher formatieren wollen, formatieren Sie ihn mit dem „WALKMAN“.

## Sicherheitsmaßnahmen

### Hinweise zu den Kopfhörern

- Stellen Sie die Lautstärke am Gerät nicht zu hoch ein, so dass Sie auch bei längerem Musikhören keine Gehörschäden erleiden.
- **Bei hoher Lautstärke können Sie möglicherweise Umgebungsgeräusche nicht mehr wahrnehmen. Verwenden Sie das Gerät nicht in Situationen, in denen ein uneingeschränktes Hörvermögen erforderlich ist, z. B. beim Auto- oder Fahrradfahren.**

### Hinweis zu Lizenzen und Marken

Lesen Sie dazu im Benutzerhandbuch (HTML-Dokument) nach.

Übermäßiger Schalldruck von Ohrhörern und Kopfhörern kann zum Verlust des Hörvermögens führen.

Setzen Sie den Akku (eingesetzte/r Akku/Akkus) nicht über einen längeren Zeitraum einer Überhitzung aus, wie z. B. Sonne, Feuer oder dergleichen.



Hiermit erklärt Sony Corp., dass sich dieses Gerät in Übereinstimmung mit den grundlegenden Anforderungen und den übrigen einschlägigen Bestimmungen der Richtlinie 1999/5/EG befindet. Weitere Informationen erhältlich unter:  
<http://www.compliance.sony.de/>

### Aktuelle Informationen

Bei Fragen zu oder Problemen mit diesem Produkt oder wenn Sie Informationen zu Artikeln benötigen, die mit diesem Produkt kompatibel sind, besuchen Sie folgende Websites.

Für Kunden in den USA:

<http://www.sony.com/walkmansupport>

Für Kunden in Kanada:

<http://www.sony.ca/ElectronicsSupport/>

Für Kunden in Europa:

<http://support.sony-europe.com/DNA>

Für Kunden in Lateinamerika:

<http://www.sony-latin.com/index.crp>

Für Kunden in anderen Ländern/Regionen:

<http://www.sony-asia.com/support>

Für Kunden, die Überseemodelle gekauft haben:

<http://www.sony.co.jp/overseas/support/>