

# *FM Stereo FM-AM Receiver*

---

Operating Instructions \_\_\_\_\_ **GB**

Bedienungsanleitung \_\_\_\_\_ **DE**

***STR-SL5***

## WARNING

**To prevent fire or shock hazard, do not expose the unit to rain or moisture.**

To prevent fire, do not cover the ventilation of the apparatus with news papers, table-cloths, curtains, etc. And don't place lighted candles on the apparatus.

To prevent fire or shock hazard, do not place objects filled with liquids, such as vases, on the apparatus.



Don't throw away the battery with general house waste, dispose of it correctly as chemical waste.

Do not install the appliance in a confined space, such as a bookcase or built-in cabinet.

This receiver incorporates Dolby\* Digital and Pro Logic Surround and the DTS\*\* Digital Surround System.

\* Manufactured under license from Dolby Laboratories.

"Dolby", "Pro Logic" and the double-D symbol are trademarks of Dolby Laboratories.

\*\* "DTS" and "DTS Digital Surround" are registered trademarks of Digital Theater Systems, Inc.

## Tip

The instructions in this manual describe the controls on the remote. You can also use the controls on the receiver if they have the same or similar names as those on the remote. For details on the use of your remote, see pages 33–36.

# Table of Contents

## Parts Identification

Main unit .....	4
-----------------	---

## Hooking Up the Components

Required cords .....	5
Antenna hookups .....	6
Video component hookups .....	7
Digital component hookups .....	8
Other hookups .....	9

## Hooking Up and Setting Up the Speaker System

Speaker system hookups .....	10
Performing initial setup operations .....	12
Multi channel surround setup .....	12
Checking the connections .....	17

## Basic Operations

Selecting the component .....	17
-------------------------------	----

## Enjoying Surround Sound

Selecting a sound field .....	18
Understanding the multi channel surround displays .....	20
Customizing sound fields .....	21

## Receiving Broadcasts

Direct tuning .....	23
Automatic tuning .....	23
Preset tuning .....	24

## Other Operations

Using the Sleep Timer .....	25
Adjustments using the SET UP menu .....	25

## Additional Information

Precautions .....	27
Troubleshooting .....	27
Specifications .....	29
Tables of settings using MAIN MENU button .....	31
Adjustable parameters for each sound field .....	32
Before you use your remote .....	33
Remote button description .....	33
Changing the factory setting of a function button .....	36

GB

The items are arranged in alphabetical order.

Refer to the pages indicated in parentheses ( ) for details.

### Main unit

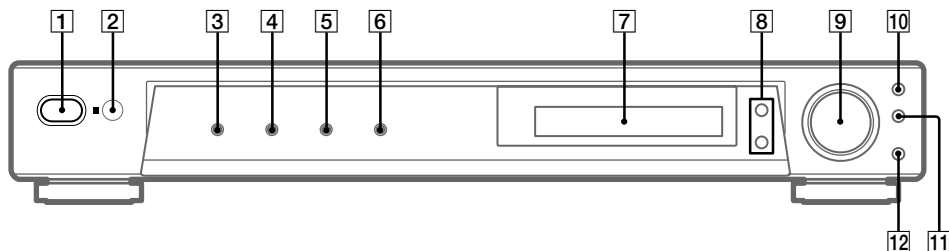

Display **7** (20)

DVD **4** (17)

IR receptor **2**

MASTER VOLUME **9** (17)

MUTING **12** (17)

PLII **10** (19)

PRESET TUNING +/- **8** (24)

SOUND FIELD **11** (18, 21)

TUNER **6** (17, 23, 24)

TV/SAT **5** (17)

VIDEO **3** (17)

I/⏻ (power) **1** (12, 16, 17, 22)

## Required cords

### Before you get started

- Turn off the power to all components before making any connections.
- Do not connect the AC power cord until all of the connections are completed.
- Be sure to make connections firmly to avoid hum and noise.
- When connecting optical digital cords, insert the cord plugs straight in until they click into place.
- Do not bend or tie the optical digital cord.

#### **A** Audio/video cord (not supplied)

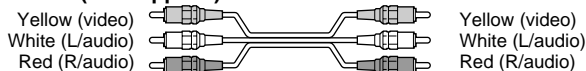

#### **B** Video cord (not supplied)



#### **C** Optical digital cord (not supplied)

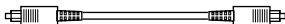

#### **D** Coaxial digital cord (not supplied)



# Antenna hookups

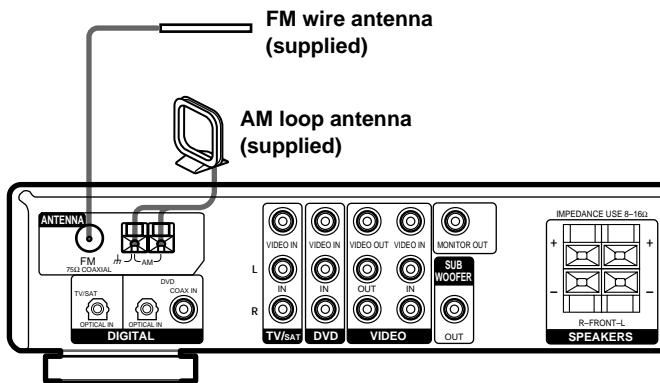

## Notes on antenna hookups

- To prevent noise pickup, keep the AM loop antenna away from the receiver and other components.
- Be sure to fully extend the FM wire antenna.
- After connecting the FM wire antenna, keep it as horizontal as possible.
- Do not use the  $\text{h}$  SIGNAL GND terminal for grounding the receiver.

# Video component hookups

For details on the required cords (**A** – **D**), see page 5.

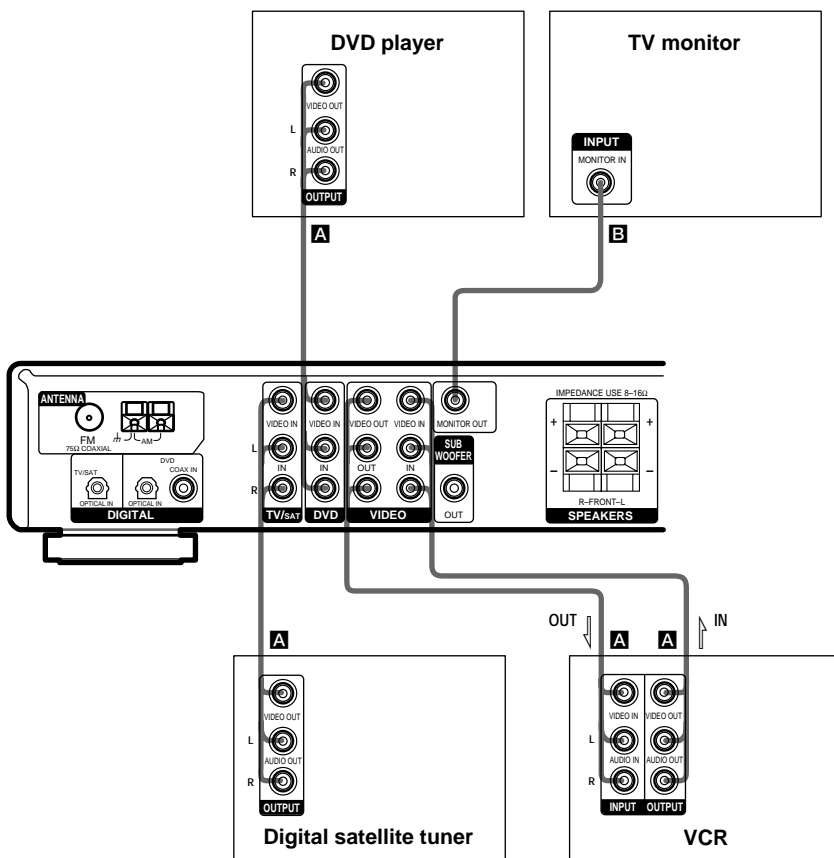

## Digital component hookups

Connect the digital output jacks of your DVD player (etc.) to the receiver's digital input jacks to bring the multi channel surround sound of a movie theater into your home. To fully enjoy multi channel surround sound, five speakers (two front speakers, two surround speakers, and a center speaker) and a sub woofer are required.

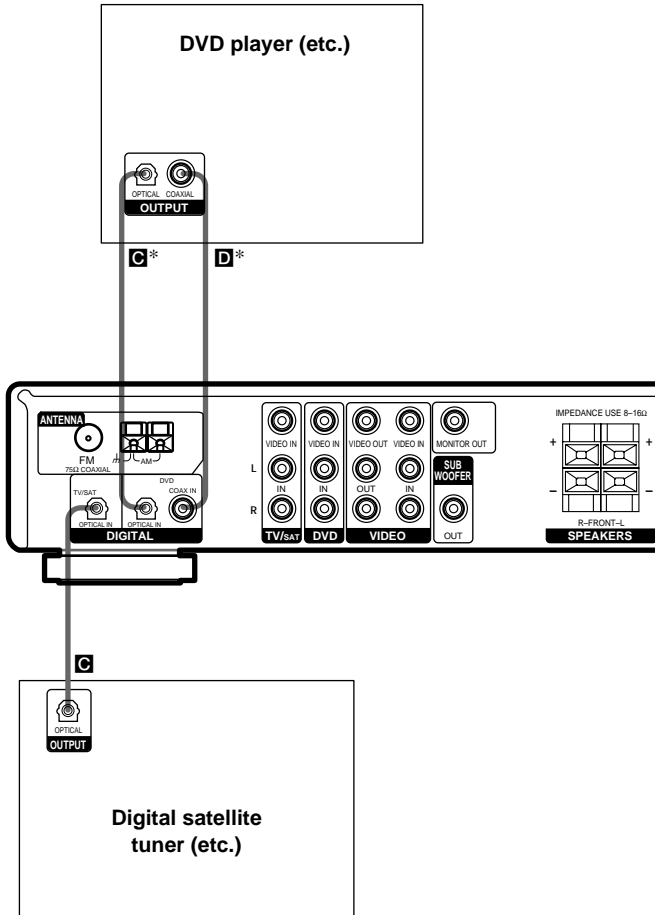

\* Connect to either the COAX or OPTICAL jack. We recommend making connections to the COAX jack.

### Notes

- The OPTICAL and COAX input jacks are compatible with 96 kHz, 48 kHz, 44.1 kHz and 32 kHz sampling frequencies.
- To playback the multi channel surround sound through this receiver, you may have to change the digital output setting on the connected component. For details, refer to the operating instructions supplied with the component.



## Other hookups

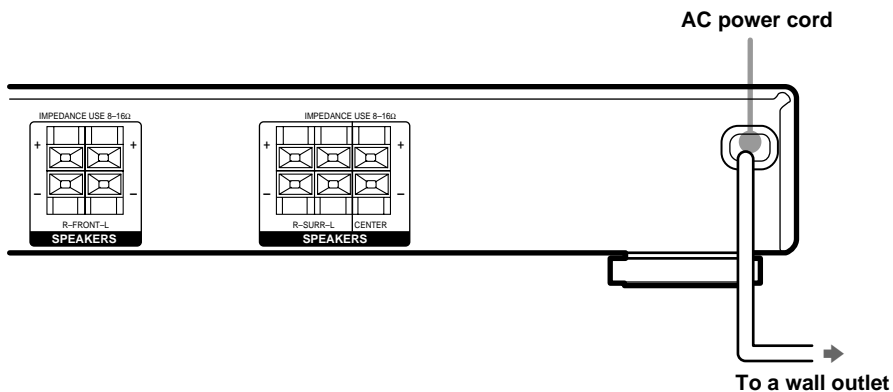

### Connecting the AC power cord

Before connecting the AC power cord of this receiver to a wall outlet, connect the speaker system to the receiver (see page 10).

Connect the AC power cord(s) of your audio/video components to a wall outlet.

## Speaker system hookups

Before connecting speakers, be sure to turn off this unit.

Required cords

### A Speaker cords (not supplied)



### B Monaural audio cord (not supplied)

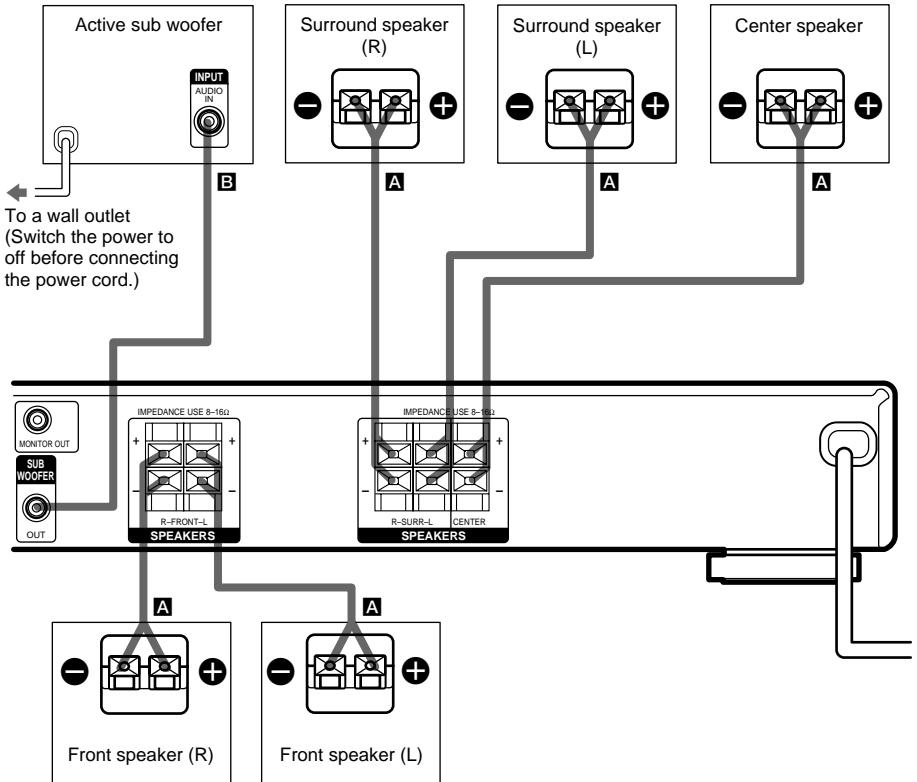

## Notes

- Twist the stripped ends of the speaker cords about 10 mm. Be sure to match the speaker cord to the appropriate terminal on the components: + to + and – to –. If the cords are reversed, the sound will be distorted and will lack bass.
- If you use speakers with low maximum input rating, adjust the volume carefully to avoid excessive output on the speakers.

## To avoid short-circuiting the speakers

Short-circuiting of the speakers may damage the receiver. To prevent this, make sure to take the following precautions when connecting the speakers.

**Make sure the stripped ends of each speaker cord does not touch another speaker terminal, the stripped end of another speaker cord, or the metal parts of the receiver.**

Examples of poor conditions of the speaker cord

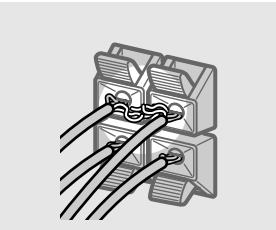

**Stripped speaker cord is touching another speaker terminal.**

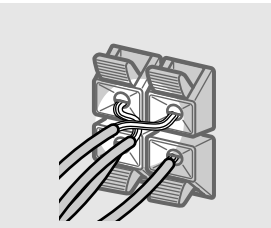

**Stripped cords are touching each other due to excessive removal of insulation.**

After connecting all the components, speakers, and AC power cord, output a test tone to check that all the speakers are connected correctly. For details on outputting a test tone, see page 16.

If no sound is heard from a speaker while outputting a test tone or a test tone is output from a speaker other than the one whose name is currently displayed on the receiver, the speaker may be short-circuited. If this happens, check the speaker connection again.

## To avoid damaging your speakers

Make sure that you turn down the volume before you turn off the receiver. When you turn on the receiver, the volume remains at the level you turn off the receiver.

## Performing initial setup operations

Once you have hooked up the speakers and turned on the power, clear the receiver's memory. Then specify the speaker parameters (size, position, etc.) and perform any other initial setup operations necessary for your system.

### Tip

To check the audio output during settings (to set up while outputting the sound), check the connection (see page 17).

## Clearing the receiver's memory

Before using your receiver for the first time, or when you want to clear the receiver's memory, do the following.

- 1 Turn off the receiver.
- 2 Hold down **I/⏻** for 5 seconds.

All of the following items are reset or cleared:

- All sound field parameters are reset to their factory settings.
- All SET UP parameters are reset to their factory settings.
- The sound fields memorized for each program source and preset stations are cleared.
- The master volume is set to "MIN".
- The fan control is set to "FAN ON".

## Performing initial setup operations

Before using your receiver for the first time, adjust MAIN MENU parameters so that the receiver correspond to your system. For the adjustable parameters, see the table on page 31. See pages 13–16 for speaker settings and pages 25–26 for other settings.

## Multi channel surround setup

For the best possible surround sound, all speakers should be the same distance from the listening position (A).

However, the receiver lets you to place the center speaker up to 1.5 meters closer (B) and the surround speakers up to 4.5 meters closer (C) to the listening position.

The front speakers can be placed from 1.0 to 12.0 meters from the listening position (A).

You can place the surround speakers either behind you or to the side, depending on the shape of your room (etc.).

Place the sub woofer at the same distance from the listening position as the front speaker (left or right).

When placing surround speakers to your side

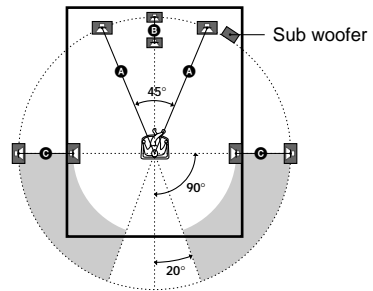

When placing surround speakers behind you

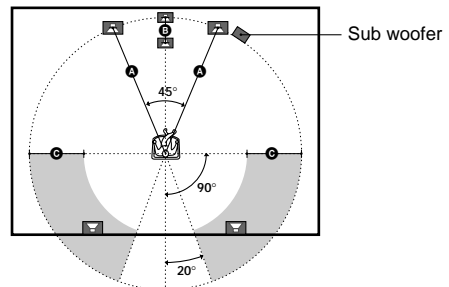

### Note

Do not place the center speaker farther away from the listening position than the front speakers.

## Specifying the speaker parameters

- 1 Press **MAIN MENU** repeatedly to select the **SET UP** menu.
- 2 Move the **▲/▼/◀/▶** button up or down to select the parameter you want to adjust.
- 3 Move the **▲/▼/◀/▶** button to left or right to select the setting you want.
- 4 Repeat steps 2 to 3 until you have set all of the parameters that follow.

### Initial settings

Parameter	Initial setting
(FRONT)	LARGE
(CENTER)	LARGE
(SURR)	LARGE
S.W. XXX (SUB WOOFER)	YES
DIST. XX.X m	5.0 m
DIST. XX.X m	5.0 m
DIST. XX.X m	5.0 m
PL. XXX	BEHD.
HGT. XXX	LOW

### Tips for the speaker settings

When you use micro satellite speaker system, you can easily adjust the settings for the speaker size and sub woofer selection. Turn off the power, then turn on again while pressing the **MUTING** button. “MICRO SP.” appears in the display and the speaker size and the sub woofer selection are fixed to the following settings.

Speakers	Settings
Front	SMALL
Center	SMALL
Surround	SMALL
Sub woofer	YES

You cannot change the configuration if you choose **MICRO SP.**

To reset to the normal settings, turn off the power, then turn on again while pressing the **MUTING** button.

### ■ Front speaker size ( )

- If you connect large speakers that will effectively reproduce bass frequencies, select “LARGE”.
- If the sound is distorted, or you feel a lack of surround effects when using multi channel surround sound, select “SMALL” to activate the bass redirection circuitry and output the front channel bass frequencies from the sub woofer.
- When the front speakers are set to “SMALL”, the center and surround speakers are also automatically set to “SMALL” (unless previously set to “NO”).

**continued**

## Multi channel surround setup (continued)

### ■ Center speaker size ( )

- If you connect a large speaker that will effectively reproduce bass frequencies, select “LARGE”. However, if the front speakers are set to “SMALL”, you cannot set the center speaker to “LARGE”.
- If the sound is distorted, or you feel a lack of surround effects when using multi channel surround sound, select “SMALL” to activate the bass redirection circuitry and output the center channel bass frequencies from the front speakers (if set to “LARGE”) or sub woofer.\*1
- If you do not connect a center speaker, select “NO”. The sound of the center channel will be output from the front speakers.\*2

### ■ Surround speaker size ( )

- If you connect large speakers that will effectively reproduce bass frequencies, select “LARGE”. However, if the front speakers are set to “SMALL”, you cannot set the surround speakers to “LARGE”.
- If the sound is distorted, or you feel a lack of surround effects when using multi channel surround sound, select “SMALL” to activate the bass redirection circuitry and output the surround channel bass frequencies from the sub woofer or other “LARGE” speakers.
- If you do not connect surround speakers, select “NO”.\*3

#### Tip

\*1–\*3 correspond to the following Dolby Pro Logic modes

\*1 NORMAL

\*2 PHANTOM

\*3 3 STEREO

#### Tip

Internally, the LARGE and SMALL settings for each speaker determine whether or not the internal sound processor will cut the bass signal from that channel. When the bass is cut from a channel, the bass redirection circuitry sends the corresponding bass frequencies to the sub woofer or other “LARGE” speakers.

However, since bass sounds have a certain amount of directionality, it best not to cut them, if possible. Therefore, even when using small speakers, you can set them to “LARGE” if you want to output the bass frequencies from that speaker. On the other hand, if you are using a large speaker, but prefer not to have bass frequencies output from that speaker, set it to “SMALL”.

If the overall sound level is lower than you prefer, set all speakers to “LARGE”.

### ■ Sub woofer selection ( S.W. XXX )

- If you connect a sub woofer, select “YES”.
- If you do not connect a sub woofer, select “NO”. This activates the bass redirection circuitry and outputs the LFE signals from other speakers.
- In order to take full advantage of the Dolby Digital bass redirection circuitry, we recommend setting the sub woofer’s cut off frequency as high as possible.

### ■ Front speaker distance

(  DIST. XX.X m)

Set the distance from your listening position to the front speakers (**A**) on page 12).

### ■ Center speaker distance

( DIST. XX.X m)

Set the distance from your listening position to the center speaker. Center speaker distance should be set from a distance equal to the front speaker distance (**A**) on page 12) to a distance 1.5 meters closer to your listening position (**B**) on page 12).

### ■ Surround speaker distance

(  DIST. XX.X m)

Set the distance from your listening position to the surround speakers. Surround speaker distance should be set from a distance equal to the front speaker distance (**A**) on page 12) to a distance 4.5 meters closer to your listening position (**C**) on page 12).

#### Tip

The receiver allows you to input the speaker position in terms of distance. However, it is not possible to set the center speaker further than the front speakers. Also, the center speaker cannot be set more than 1.5 meters closer than the front speakers.

Likewise, the surround speakers can not be set farther away from the listening position than the front speakers. And they can be no more than 4.5 meters closer.

This is because incorrect speaker placement is not conducive to the enjoyment of surround sound.

Please note that, setting the speaker distance closer than the actual location of the speakers will cause a delay in the output of the sound from that speaker. In other words, the speaker will sound like it is farther away.

For example, setting the center speaker distance 1–2 m closer than the actual speaker position will create a fairly realistic sensation of being “inside” the screen. If you cannot obtain a satisfactory surround effect because the surround speakers are too close, setting the surround speaker distance closer (shorter) than the actual distance will create a larger sound stage.

Adjusting these parameter while listening to the sound often results in much better surround sound. Give it a try!

### ■ Surround speaker position

(  PL. XXX)\*

This parameter lets you specify the location of your surround speakers. Refer to the illustration below.

- Select “SIDE” if the location of your surround speakers corresponds to section **A**.
- Select “MID” if the location of your surround speakers corresponds to section **B**.
- Select “BEHD.” if the location of your surround speakers corresponds to section **C**.

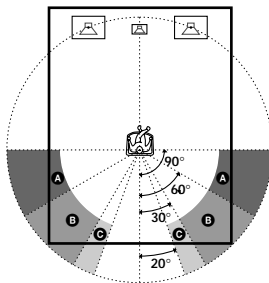

### ■ Surround speaker height

(  HGT. XXX)\*

This parameter lets you specify the height of your surround speakers. Refer to the illustration below.

- Select “LOW” if the location of your surround speakers corresponds to section **A**.
- Select “HIGH” if the location of your surround speakers corresponds to section **B**.

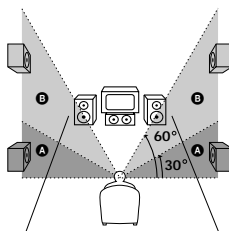

\* These parameters are not available when “Surround speaker size” is set to “NO”.

**continued**

## **Multi channel surround setup (continued)**

### Adjusting the speaker level

Use the remote while seated in your listening position to adjust the level of each speaker.

- 1 Press I/⏻ to turn on the receiver.**
- 2 Turn MASTER VOLUME on the receiver clockwise.**
- 3 Turn on the power of the sub woofer.**
- 4 Press TEST TONE.**

You will hear the test tone from each speaker in sequence.

Front (left) → Center → Front (right) →  
Surround (right) → Surround (left) →  
Sub woofer

- 5 Adjust the level parameters so that the level of the test tone from each speaker sounds the same when you are in your main listening position.**

To adjust the balance and level of speakers, press MAIN MENU repeatedly to select LEVEL menu, move the ▲/▼/◀/▶ button up or down to select the parameter you want to adjust (page 21). Then move the ▲/▼/◀/▶ button to left or right to select the setting, and press the button to enter the selection.

- 6 Press TEST TONE again to turn off the test tone.**

#### Tip

You can adjust the level of all speakers at the same time. Turn MASTER VOLUME on the main unit or press MASTER VOL +/- on the remote.

#### Notes

- The front balance, center level, surround level, and sub woofer level are shown in the display during adjustment.
- To enjoy the better sound quality, do not turn the volume of the subwoofer too high.



## Checking the connections

After connecting all of your components to the receiver, do the following to verify that the connections were made correctly.

- 1 **Press I/⏻ to turn on the receiver.**
- 2 **Press a function button to select a component (program source) that you connected (e.g., DVD player).**
- 3 **Turn on the component and start playing it.**
- 4 **Rotate MASTER VOLUME to turn up the volume.**

If you do not obtain normal sound output after performing this procedure, see “Troubleshooting” on page 27 and take the appropriate measures to correct the problem.

Switching the setting of fan control

Hold down PLII button and press I/⏻ to change the fan control setup. Each time you do the procedure above, the following setup appears.

Select	To
FAN ON*	Turn on the fan at all times.
FAN AUTO	Turn on the fan automatically when there is sufficient speaker output.

\* Initial setting.

## Selecting the component

### Function buttons

Press a function button to select the component you want to use.

To select	Press
VCR	VIDEO
DVD player	DVD
TV or digital satellite tuner (etc.)	TV/SAT
Tuner	TUNER

After turning on the component you selected, select the component and play the program source.

### MUTING

Press MUTING to mute the sound. MUTING appears on the display when the sound is muted. To cancel muting, press it again or turn up the volume.

The muting function is also canceled when turning the power off, or disconnecting the power cord.

## Enjoying Surround Sound

You can take advantage of surround sound simply by selecting one of the receiver's pre-programmed sound fields. They bring the exciting and powerful sound of movie theaters and concert halls into your home. You can also customize the sound fields to obtain the sound you want by changing the various surround parameters.

To fully enjoy surround sound, you must register the number and location of your speakers. See "Multi channel surround setup" starting from page 12 to set the speaker parameters before enjoying surround sound.

## Selecting a sound field

You can enjoy surround sound simply by selecting one of the pre-programmed sound fields according to the program you want to listen to.

**Press SOUND FIELD +/- repeatedly to select the sound field you want.**

The current sound field is indicated in the display. See pages 18–19 for information on each sound field.

To turn the surround effect off  
Press AUTO DEC, or select 2CH ST.

### Tips

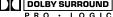
- The receiver memorizes the last sound field selected for each program source (Sound Field Link). Whenever you select a program source, the sound field that was last applied is automatically applied again. For example, if you listen to DVD with HALL as the sound field, change to a different program source, then return to DVD, HALL will be applied again.
- You can identify the encoding format of program software by looking at its packaging. Dolby Digital discs are labeled with the  logo, and Dolby Surround encoded programs are labeled with the  logo.

About DCS (Digital Cinema Sound)

### DCS

DCS is the concept name of the surround technology for home theater developed by Sony. DCS uses the DSP (Digital Signal Processor) technology to reproduce the sound characteristics of an actual cinema cutting studio in Hollywood.

When played at home, DCS will create a powerful theater effect that mimics the artistic combination of sound and action as envisioned by the movie director.

### ■ AUTO DEC

Automatically detects the type of audio signal being input (Dolby Digital, DTS, or standard 2 channel stereo) and performs the proper decoding if necessary. This mode presents the sound as it was recorded/encoded, without adding any effects (ex. reverberation).

### ■ 2CH ST.

Outputs the sound from the front left and right speakers only. Standard 2 channel (stereo) sources completely bypass the sound field processing. Multi channel surround formats are downmixed to 2 channel.

### ■ NORM.SURR. (Normal Surround)

Software with multi channel surround audio signals is played back according to the way it was recorded. Software with 2 channel audio signals is decoded with Dolby Pro Logic (II) to create surround effects.

### ■ C.ST.EX A–C

- C.ST.EX A reproduces the sound characteristics of Sony Pictures Entertainment's classic editing studio.
- C.ST.EX B reproduces the sound characteristics of Sony Pictures Entertainment's mixing studio which is one of the most up-to-date facilities in Hollywood.
- C.ST.EX C reproduces the sound characteristics of Sony Pictures Entertainment's BGM recording studio.

### ■ HALL

Reproduces the acoustics of a rectangular concert hall.

### ■ JAZZ (Jazz Club)

Reproduces the acoustics of a jazz club.

### ■ CONCERT (Live Concert)

Reproduces the acoustics of a 300-seat live house.

### ■ GAME

Obtains maximum audio impact from video game software.

#### Notes

- No sound is output from the sub woofer when “2CH ST.” is selected. To listen to 2 channel (stereo) sources using the front left and right speakers and a sub woofer, select “AUTO DEC”.
- When you select MICRO SP., internal sound processor will automatically redirect bass sound to subwoofer.

## Enjoying Dolby Pro Logic II (2CH MODE)

This function lets you specify the type of decoding for 2 channel audio sources.

This receiver can reproduce 2 channel sound in 5 channels through Dolby Pro Logic II; or 4 channels through Dolby Pro Logic.

### Press **□□PL/PLII** repeatedly to select the **2 channel decoding mode.**

The selected mode appears in the display. The sound field automatically switches to “NORM.SURR.” (page 18).

- “DOLBY PL” performs Pro Logic decoding. The source recorded in 2 channel is decoded into 4.1 channels.
- “II MOVIE” performs Pro Logic II Movie mode decoding. This setting is ideal for movies encoded in Dolby Surround. In Addition, this mode can reproduce sound in 5.1 channel when watching videos of overdubbed or old movies.
- “II MUSIC” performs the Pro Logic II Music mode decoding. This setting is ideal for normal stereo sources such as CDs.

#### Tip

You can also use PLII on the receiver to select the 2 channel decoding mode.

# Understanding the multi channel surround displays

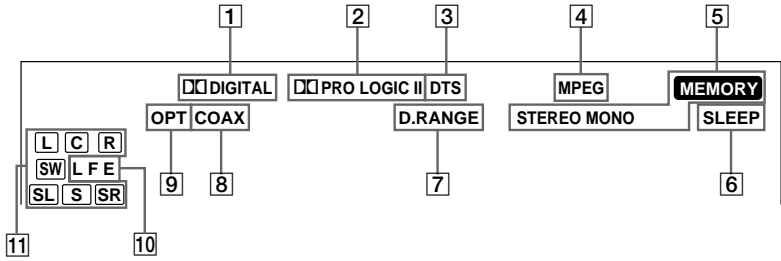

- 1** **DIGITAL:** Lights up when the receiver is decoding signals recorded in the Dolby Digital format.
- 2** **PRO LOGIC II:** “PRO LOGIC” lights up when a 2-channel signal is applied with “DOLBY PL” or C.ST.EX A–C. “PRO LOGIC II” lights up when a 2-channel signal is set to “II MOVIE” or “II MUSIC”.  
However, this indicator does not light if the center and surround speakers are set to “NO”, and “AUTO DEC” or “NORM. SURR.” is selected.
- 3** **DTS:** Lights up when DTS signals are input.
- 4** **MPEG:** Lights up when MPEG signals are input.  
Note  
Only the front 2 channels are compatible with MPEG format. Multi channel surround sound is downmixed and output from the front 2 channels.
- 5** **Tuner indicators:** Light up when using the receiver to tune in radio stations, etc. See pages 23–24 for tuner operations.
- 6** **SLEEP:** Lights up when sleep timer is activated.
- 7** **D.RANGE:** Lights up when dynamic range compression is activated. See page 22 to adjust the dynamic range compression.
- 8** **COAX:** Lights up when the source signal is a digital signal being input through the COAX terminal.
- 9** **OPT:** Lights up when the source signal is a digital signal being input through the OPTICAL terminal.
- 10** **LFE:** Lights up when the disc being played back contains the LFE (Low Frequency Effect) channel and when the sound of the LFE channel signal is actually being reproduced.
- 11** **Playback channel indicators:** The letters light up to indicate the channels being played back.  
L (Front Left), R (Front Right), C (Center (monaural)), SL (Surround Left), SR (Surround Right), S (Surround (monaural or the surround components obtained by Pro Logic processing)), SW (Sub woofer)  
The boxes around the letters light up to indicate the speakers used to playback the channels.

## Customizing sound fields

By adjusting the level parameters, you can customize the sound fields to suit your particular listening situation.

Once you customize a sound field, the changes are stored in the memory indefinitely. You can change a customized sound field any time by making new adjustments to the parameters.

See the tables on page 32 for the parameters available in each sound field.

### To get the most from multi channel surround sound

Position your speakers and do the procedures described in “Multi channel surround setup” starting from page 12 before you customize a sound field.

### Adjusting the level parameters

The LEVEL menu contains parameters that let you adjust the balance and volumes of each speaker. The settings are applied to all sound fields.

- 1 **Start playing a program source encoded with multi channel surround sound.**
- 2 **Press MAIN MENU repeatedly to select the LEVEL menu.**
- 3 **Move the  $\uparrow/\downarrow/\leftarrow/\rightarrow$  button up or down to select the parameter you want to adjust.**
- 4 **Move the  $\uparrow/\downarrow/\leftarrow/\rightarrow$  button to left or right to select the setting you want.**

### Initial settings

Parameter	Initial setting
$\left[\begin{smallmatrix} \uparrow \\ \downarrow \end{smallmatrix}\right] \left[\begin{smallmatrix} \leftarrow \\ \rightarrow \end{smallmatrix}\right]$ BAL. L/R XXX	BALANCE
CTR XXX dB	0 dB
SUR.L. XXX dB	0 dB
SUR.R. XXX dB	0 dB
S.W. XXX dB	0 dB
L.F.E. XXX dB	0 dB
$\left[\begin{smallmatrix} \uparrow \\ \downarrow \end{smallmatrix}\right] \left[\begin{smallmatrix} \leftarrow \\ \rightarrow \end{smallmatrix}\right]$ D. RANGE COMP. XXX	OFF
EFFECT	(depends on the sound field)

Front balance ( $\left[\begin{smallmatrix} \uparrow \\ \downarrow \end{smallmatrix}\right] \left[\begin{smallmatrix} \leftarrow \\ \rightarrow \end{smallmatrix}\right]$  BAL. L/R XXX)

Lets you adjust the balance between front left and right speakers.

Center level (CTR XXX dB)

Lets you adjust the level of the center speaker.

Surround (left) level  
(SUR.L. XXX dB)

Lets you adjust the level of the left surround speaker.

Surround (right) level  
(SUR.R. XXX dB)

Lets you adjust the level of the right surround speaker.

Sub woofer level (S.W. XXX dB)

Lets you adjust the level of the sub woofer.

continued

## Customizing sound fields (continued)

### Low Frequency Effect (L.F.E. XXX dB)

Lets you attenuate the level of the LFE (Low Frequency Effect) channel output from the sub woofer without effecting the level of the bass frequencies sent to the sub woofer from the front, center or surround channels via the Dolby Digital or DTS bass redirection circuitry.

- “0 dB” outputs the full LFE signal at the mix level determined by the recording engineer.
- To mute the sound of the LFE channel from the sub woofer, select “OFF”. However, the low frequency sounds of the front, center, or surround speakers are output from the sub woofer according to the settings made for each speaker in the speaker setup (pages 14–15).

### Dynamic range compressor (D. RANGE COMP. XXX)

Lets you compress the dynamic range of the sound track. This may be useful when you want to watch movies at low volumes late at night. We recommend using the “MAX” setting.

- To reproduce the sound track with no compression, select “OFF”.
- To reproduce the sound track with the dynamic range intended by the recording engineer, select “STD”.
- To compress the dynamic range in small steps to achieve the sound you desire, select “0.1”–“0.9”.
- To reproduce a dramatic compression of the dynamic range, select “MAX”.

### Effect level (EFFECT)

Lets you adjust the “presence” of the current surround effect.

## Adjusting the tone parameters

The TONE menu contains parameters that let you adjust the bass and treble. The settings are stored individually for each sound field.

- 1 **Start playing a program source encoded with multi channel surround sound.**
- 2 **Press MAIN MENU repeatedly to select the TONE menu.**
- 3 **Move the  $\blacktriangle$ / $\blacktriangleright$ / $\blacktriangleleft$ / $\blacktriangleleft$  button up or down to select the parameter you want to adjust.**
- 4 **Move the  $\blacktriangle$ / $\blacktriangleright$ / $\blacktriangleleft$ / $\blacktriangleleft$  button to left or right to select the setting you want.**

### Initial settings

Parameter	Initial setting
BASS	0 dB
TREB.	0 dB

### Bass adjustment (BASS)

Lets you adjust the gain of the bass.

### Treble adjustment (TREB.)

Lets you adjust the gain of the treble.

## Resetting customized sound fields to the factory settings

- 1 **If the power is on, press I/⏻ to turn off the power.**
- 2 **Hold down SOUND FIELD and press I/⏻.**

“S.F. CLR.” appears in the display and all sound fields are reset at once.

Before receiving broadcasts, make sure you have connected FM and AM antennas to the receiver (see page 6).

Use the remote for the tuner operation.

### Direct tuning

You can enter a frequency of the station you want directly by using the numeric buttons on the supplied remote.

#### 1 Press TUNER.

The last received station is tuned in.

#### 2 Press TUNER when you change the FM or AM band.

#### 3 Press D.TUNING

#### 4 Press the numeric buttons to enter the frequency.

Example 1: FM 102.50 MHz

① → ② → ⑤ → ①

Example 2: AM 1350 kHz

① → ③ → ⑤ → ①

#### If you cannot tune in a station and the entered numbers flash

Make sure you've entered the right frequency. If not, repeat steps 3 and 4.

If the entered numbers still flash, the frequency is not used in your area.

#### 5 If you've tuned in an AM station, adjust the direction of the AM loop antenna for optimum reception.

#### 6 Repeat steps 2 to 5 to receive another station.

#### Tips

- If you do not remember the precise frequency, press TUNING + or TUNING – after entering the value close to the frequency you want. The receiver automatically tunes in the station you want. If the frequency seems to be higher than the entered value, press TUNING +, and if the frequency seems to be lower than the entered value, press TUNING –.
- If “STEREO” flashes in the display and the FM stereo reception is poor, press FM MODE to improve the sound. You will not be able to enjoy the stereo effect, but the sound will be less distorted.

#### Note

If “STEREO” does not appear at all when an FM broadcast is received normally, press FM MODE to turn on the “STEREO” indication.

### Automatic tuning

If you don't know the frequency of the station you want, you can let the receiver scan all available stations in your area.

#### 1 Press TUNER.

The last received station is tuned in.

#### 2 Press TUNER when you change the FM or AM band.

#### 3 Press TUNING + or TUNING –.

Press TUNING + to scan from low to high; press TUNING – to scan from high to low.

The receiver stops scanning whenever a station is received.

#### When the receiver reaches either end of the band

Scanning is repeated in the same direction.

#### 4 To continue scanning, press TUNING + or TUNING – again.

## Preset tuning

After you have tuned in stations using Direct Tuning or Automatic Tuning, you can preset them to the receiver. Then you can tune in any of the stations directly by entering its 2-character preset code using the supplied remote. Up to 30 FM or AM stations can be preset. The receiver will also scan all the stations that you have preset.

Before tuning to preset stations, be sure to preset them by performing steps on “Presetting radio stations”.

### Presetting radio stations

#### 1 Press TUNER.

The last received station is tuned in.

#### 2 Tune in the station that you want to preset using Direct Tuning or Automatic Tuning (page 23).

#### 3 Press MEMORY.

“MEMORY” appears in the display for a few seconds.

Do steps 4 to 5 before “MEMORY” goes out.

#### 4 Press PRESET + or PRESET – to select a preset number.

If “MEMORY” goes out before you press the preset number, start again from step 3.

#### 5 Press MEMORY again to store the station.

If “MEMORY” goes out before you can store the station, start again from step 3.

#### 6 Repeat steps 2 to 5 to preset another station.

## Tuning to preset stations

You can tune the preset stations by either of the following two ways.

### Scanning the preset stations

#### 1 Press TUNER.

The last received station is tuned in.

#### 2 Press PRESET + or PRESET – repeatedly to select the preset station you want.

Each time you press the button, the receiver tunes in one preset station at a time, in the corresponding order and direction as follows:

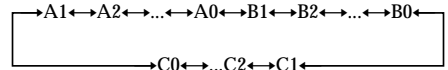

### Using the preset codes

Use the supplied remote to perform the following operations. For details on the buttons used in this section, see page 33–35.

#### 1 Press TUNER.

The last received station is tuned in.

#### 2 Press SHIFT to select a memory page (A, B, or C), then press the preset number of the station you want using the numeric buttons.

#### Tip

You can also use PRESET TUNING +/- on the receiver to tune to preset stations.



## Using the Sleep Timer

You can set the receiver to turn off automatically at a specified time.

**After pressing ALT (page 35), press SLEEP while the power is on.**

Each time you press the button, the display changes cyclically as follows:

2-00-00 → 1-30-00 → 1-00-00 → 0-30-00  
→ OFF

To specify the time freely

**1** After pressing ALT (page 35), press SLEEP.

**2** After pressing MAIN MENU (page 35), press the  $\uparrow/\downarrow/\leftarrow/\rightarrow$  button to specify the time you want.

The sleep timer changes in 1 minute intervals.

You can specify up to 5 hours.

Tip

To check the remaining time before the receiver turns off, press SLEEP. The remaining time appears in the display.

## Adjustments using the SET UP menu

The SET UP menu allows you to make the following adjustments.

- 1** Press MAIN MENU repeatedly to select the SET UP menu.
- 2** Move the  $\uparrow/\downarrow/\leftarrow/\rightarrow$  button up or down to select the parameter you want to adjust.
- 3** Move the  $\uparrow/\downarrow/\leftarrow/\rightarrow$  button to left or right to select the setting you want.
- 4** Repeat steps 2 to 3 until you have set all of the parameters that follow.

Initial settings

Parameter	Initial setting
DVD-XXXX	AUTO
TV-XXXX	AUTO

■ Audio input mode for DVD function (DVD-XXXX)

Lets you select the audio input mode for DVD function.

- “AUTO” gives priority to the analog audio signals input to the DVD IN (L/R) jacks when there is no digital audio signals.
- “COAX” specifies the digital audio signals input to the DIGITAL DVD COAX input jacks.
- “OPT” specifies the digital audio signals input to the DIGITAL DVD OPTICAL input jacks.
- “ANLG” specifies the analog audio signals input to the DVD IN (L/R) jacks.

continued

## ***Adjustments using the SET UP menu (continued)***

### ■ Audio input mode for TV/SAT function (TV-XXXX)

Lets you select the audio input mode for TV/SAT function.

- “AUTO” gives priority to the analog audio signals input to the TV/SAT IN (L/R) jacks when there is no digital audio signals.
- “OPT” specifies the digital audio signals input to the DIGITAL TV/SAT OPTICAL input jacks.
- “ANLG” specifies the analog audio signals input to the TV/SAT IN (L/R) jacks.

## Precautions

### On safety

Should any solid object or liquid fall into the cabinet, unplug the receiver and have it checked by qualified personnel before operating it any further.

### On power sources

- Before operating the unit, check that the operating voltage is identical with your local power supply. The operating voltage is indicated on the nameplate at the rear of the receiver.
- The unit is not disconnected from the AC power source (mains) as long as it is connected to the wall outlet, even if the receiver itself has been turned off.
- If you are not going to use the receiver for a long time, be sure to disconnect the receiver from the wall outlet. To disconnect the AC power cord, grasp the plug itself; never pull the cord.
- AC power cord must be changed only at the qualified service shop.

### On heat buildup

- Although the unit heats up during operation, this is not a malfunction. If you continuously use this unit at a large volume, the cabinet temperature of the top, side and bottom rises considerably. To avoid burning yourself, do not touch the cabinet.
- For details about fan activation, see page 17.

### On placement

- Place the receiver in a location with adequate ventilation to prevent heat buildup and prolong the life of the receiver.
- Do not place the receiver near heat sources, or in a place subject to direct sunlight, excessive dust or mechanical shock.
- Do not place anything on top of the cabinet that might block the ventilation holes and cause malfunctions.

### On operation

Before connecting other components, be sure to turn off and unplug the receiver.

### On cleaning

Clean the cabinet, panel and controls with a soft cloth slightly moistened with a mild detergent solution. Do not use any type of abrasive pad, scouring powder or solvent such as alcohol or benzene.

If you have any question or problem concerning your receiver, please consult your nearest Sony dealer.

## Troubleshooting

If you experience any of the following difficulties while using the receiver, use this troubleshooting guide to help you remedy the problem. Also, see “Checking the connections” on page 17 to verify that the connections are correct. Should any problem persist, consult your nearest Sony dealer.

---

### **There is no sound no matter which component is selected.**

- Check that both the receiver and all components are turned on.
- Check that the MASTER VOLUME control is not set at “MIN”.
- Check that all speaker cords are connected correctly.
- Press MUTING to cancel the muting function.

---

### **There is no sound from a specific component.**

- Check that the component is connected correctly to the audio input jacks for that component.
- Check that the cord(s) used for the connection is (are) fully inserted into the jacks on both the receiver and the component.

---

### **There is no sound from one of the front speakers.**

- Check that the component is connected correctly to the audio input jacks for that component.
- Check that the cord(s) used for the connection is (are) fully inserted into the jacks on both the receiver and the component.

---

### **The multi channel surround effect of the Dolby Digital or DTS is not obtained.**

- Check that the DVD software, etc. is recorded in Dolby Digital or DTS.
- If you connect the DVD player, etc. to the digital input jack on this system, check the audio setting (for digital audio output) of the component.
- Check that the audio track is correctly selected on the DVD player. (Check the audio setting of the DVD menu.)

**continued**

## Troubleshooting (continued)

---

### There is no sound or only a very low-level sound is heard.

- Check that the speakers and components are connected securely.
  - Check that you have selected the correct component on the receiver.
  - Press MUTING if muting function is activated.
  - The protection circuit has been activated. Turn off the receiver, eliminate the short-circuit problem and turn on the power again after about 20 seconds.
- 

### The left and right sounds are unbalanced or reversed.

- Check that the speakers and components are connected correctly and securely.
  - Adjust balance parameters in the LEVEL menu.
- 

### There is severe hum or noise.

- Check that the speakers and components are connected securely.
  - Check that the connecting cords are away from a transformer or motor, and at least 3 meters away from a TV set or fluorescent light.
  - The plugs and jacks are dirty. Wipe them with a cloth slightly moistened with alcohol.
- 

### There is no sound from the center speaker.

- Make sure the sound field function is on (press SOUND FIELD +/-).
  - Select C.ST.EX A-C (see page 18).
  - Adjust the speaker level (see page 21).
  - Make sure the center speaker size parameter is not set to "NO" (see page 15).
- 

### There is no sound or only a very low-level sound is heard from the surround speakers.

- Make sure the sound field function is on (press SOUND FIELD +/-).
  - Select C.ST.EX A-C (see page 18).
  - Adjust the speaker level (see page 21).
  - Make sure the surround speaker size parameter is not set to "NO" (see page 15).
- 

---

### There is no sound from the active sub woofer.

- When you select NORM. SP., make sure the sub woofer is set to "YES" (see page 15).
  - Check that "2CH ST." is not selected (see page 19).
- 

### Radio stations cannot be tuned in.

- Check that the antennas are connected securely. Adjust the antennas and connect an external antenna if necessary.
  - The signal strength of the stations is too weak (when tuning in with automatic tuning). Use Direct tuning.
  - No stations have been preset or the preset stations have been cleared (when tuning by scanning preset stations). Preset the stations (see page 24).
- 

### The surround effect cannot be obtained.

- Make sure the sound field function is on (press SOUND FIELD +/-).
- 

### There is no picture or an unclear picture appears on the TV screen or monitor.

- Select the appropriate function on the receiver.
  - Set your TV to the appropriate input mode.
- 

### The remote does not function.

- Point the remote at the remote sensor  on the receiver.
  - Remove any obstacles in the path between the remote and the receiver.
  - Replace both batteries in the remote with new ones, if they are weak.
  - Make sure you select the correct function on the remote.
- 

Reference sections for clearing the receiver's memory

To clear	See
All memorized settings	page 12
Customized sound fields	page 22

---

# Specifications

## Amplifier section

### POWER OUTPUT

#### Rated Power Output at Stereo mode

(8 ohms 1 kHz, DIN) 25 W + 25 W

#### Reference Power Output

(8 ohms 1 kHz, DIN)

Front<sup>1)</sup>: 30 W/ch

Center<sup>1)</sup>: 30 W

Surround<sup>1)</sup>: 30 W/ch

1) Depending on the sound field settings and the source, there may be no sound output.

### Frequency response

MICRO SP.: 150 Hz – 50 kHz  
–3/+0.5 dB

150 Hz (6 dB/oct)

Low cut Filter ON

NORMAL SP.: 10 Hz – 50 kHz  
–3/+0.5 dB (with sound field and tone off)

### Inputs (Analog)

Sensitivity: 250 mV  
Impedance: 50 kilohms  
S/N<sup>2)</sup>: 96 dB  
(A, 250 mV<sup>3)</sup>)

2) INPUT SHORT.

3) Weighted network, input level.

### Inputs (Digital)

DVD (Coaxial) Sensitivity: –  
Impedance: 75 ohms  
S/N: 100 dB  
(A, 20 kHz LPF)

DVD, TV/SAT (Optical) Sensitivity: –  
Impedance: –  
S/N: 100 dB  
(A, 20 kHz LPF)

### Sampling frequency

COAX, OPT 96 kHz

### Outputs

LINE (SUB WOOFER) Voltage: 2 V  
Impedance: 1 kilohms

## Video section

### Inputs

Video: 1 V<sub>p-p</sub>, 75 ohms

### Outputs

Video: 1 V<sub>p-p</sub>, 75 ohms

## FM tuner section

**Tuning range** 87.5 – 108.0 MHz

**Antenna terminals** 75 ohms, unbalanced

### Intermediate frequency

10.7 MHz

### Sensitivity

Mono: 18.3 dBf,  
2.2 μV/75 ohms  
Stereo: 38.3 dBf,  
22.5 μV/75 ohms

### Usable sensitivity

11.2 dBf, 1 μV/75 ohms

### S/N

Mono: 76 dB  
Stereo: 70 dB

### Harmonic distortion at 1 kHz

Mono: 0.3%  
Stereo: 0.5%

### Separation

45 dB at 1 kHz

### Frequency response

30 Hz – 15 kHz  
+0.5/–2 dB

### Selectivity

60 dB at 400 kHz

## AM tuner section

**Tuning range** 531 – 1602 kHz

### Antenna

Loop antenna

### Intermediate frequency

450 kHz

### Usable sensitivity

50 dB/m (at 999 kHz)

### S/N

54 dB (at 50 mV/m)

### Harmonic distortion

0.5% (50 mV/m, 400 Hz)

### Selectivity

At 9 kHz: 35 dB

continued

## **Specifications (continued)**

### General

**Power requirements** 230 V AC, 50/60 Hz

**Power consumption** 110 W

**Power consumption (during standby mode)**  
0.5 W

**Dimensions (w/h/d)** 430 × 63 × 289 mm  
including projecting parts  
and controls

**Mass (Approx.)** 4.6 kg

### **Supplied accessories**

FM wire antenna (1)

AM loop antenna (1)

Remote commander RM-U25 (1)

R6 (size-AA) batteries (2)

Design and specifications are subject to change  
without notice.

## Tables of settings using MAIN MENU button

You can make various settings using the MAIN MENU button and  $\blacktriangle/\blacktriangledown/\blacktriangleleft/\blacktriangleright$  button. The tables below show each of the settings that these buttons can make.

Menu	Move the $\blacktriangle/\blacktriangledown/\blacktriangleleft/\blacktriangleright$ button up or down to select	Move the $\blacktriangle/\blacktriangledown/\blacktriangleleft/\blacktriangleright$ button to left or right to select	Page
LEVEL	$\blacktriangleleft/\blacktriangleright$ BAL. L/R XXX	L8 to R8 (1 increment steps)	21
	CTR XXX dB	-10 dB to +10 dB (1 dB steps)	
	SUR.L. XXX dB	-10 dB to +10 dB (1 dB steps)	
	SUR.R. XXX dB	-10 dB to +10 dB (1 dB steps)	
	S.W. XXX dB	-10 dB to +10 dB (1 dB steps)	
	L.F.E. XXX dB	OFF, -20 dB to 0 dB (1 dB steps)	
	$\blacktriangleleft/\blacktriangleright$ D. RANGE COMP. XXX	OFF, 0.1 to 0.9 (0.1 steps), STD, MAX	
EFFECT	depends on the sound field (15 steps)		
TONE	BASS	-6 dB to +6 dB (1 dB steps)	22
	TREB.	-6 dB to +6 dB (1 dB steps)	
SET UP	$\blacktriangleleft/\blacktriangleright$ (FRONT)*	LARGE, SMALL	13
	$\blacktriangleleft/\blacktriangleright$ (CENTER)*	LARGE, SMALL, NO	
	$\blacktriangleleft/\blacktriangleright$ (SURR)*	LARGE, SMALL, NO	
	$\blacktriangleleft/\blacktriangleright$ S.W. XXX*	YES, NO	
	$\blacktriangleleft/\blacktriangleright$ DIST. XX.X m	1.0 meter to 12.0 meters (0.1 meter steps)	
	$\blacktriangleleft/\blacktriangleright$ DIST. XX.X m	1.0 meter to 12.0 meters (0.1 meter steps)	
	$\blacktriangleleft/\blacktriangleright$ DIST. XX.X m	1.0 meter to 12.0 meters (0.1 meter steps)	
	$\blacktriangleleft/\blacktriangleright$ PL. XXX	SIDE, MID, BEHD.	
	$\blacktriangleleft/\blacktriangleright$ HGT. XXX	LOW, HIGH	
	DVD-XXXX	AUTO, COAX, OPT, ANLG	
TV-XXXX	AUTO, OPT, ANLG		

\* Only when you select "NORM. SP".

## Adjustable parameters for each sound field

The adjusted LEVEL parameters are applied to all the sound fields. The adjusted TONE parameters are stored in each sound field.

	LEVEL									
	<	FRONT BAL	CENTER LEVEL	SUR.L LEVEL	SUR.R LEVEL	SUB WOOFER LEVEL	LFE MIX	D.RANGE COMP.	EFFECT LEVEL	>
2CH ST.		●					●	●		
AUTO DEC		●	●	●	●	●	●	●		
NORM.SURR.		●	●	●	●	●	●	●		
C.ST.EX A		●	●	●	●	●	●	●	●	
C.ST.EX B		●	●	●	●	●	●	●	●	
C.ST.EX C		●	●	●	●	●	●	●	●	
HALL		●	●	●	●	●	●	●	●	
JAZZ		●	●	●	●	●	●	●	●	
CONCERT		●	●	●	●	●	●	●	●	
GAME		●	●	●	●	●	●	●	●	
PCM 96K*		●								

	TONE	
	BASS GAIN	TREBLE GAIN
2CH ST.	●	●
AUTO DEC	●	●
NORM.SURR.	●	●
C.ST.EX A	●	●
C.ST.EX B	●	●
C.ST.EX C	●	●
HALL	●	●
JAZZ	●	●
CONCERT	●	●
GAME	●	●
PCM 96K*		

\* “PCM96K” appears as a sound field only for the digital input signals. In this case, other sound fields are not available.



## Before you use your remote

### Inserting batteries into the remote

Insert R6 (size-AA) batteries with the + and – properly oriented in the battery compartment. When using the remote, point it at the remote sensor  on the receiver.

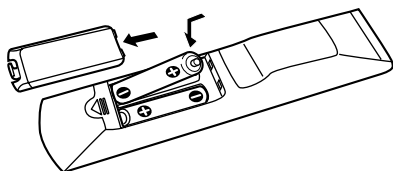

#### Tip

Under normal conditions, the batteries should last for about 6 months. When the remote no longer operates the receiver, replace all batteries with new ones.

#### Notes

- Do not leave the remote in an extremely hot or humid place.
- Do not use a new battery with an old one.
- Do not expose the remote sensor to direct sunlight or lighting apparatuses. Doing so may cause a malfunction.
- If you don't use the remote for an extended period of time, remove the batteries to avoid possible damage from battery leakage and corrosion.

## Remote button description





You can use the remote to operate the components in your system. The tables below show the settings of each button.

Remote Button	Operations	Function
SLEEP	Receiver	Activates the sleep function and the duration which the receiver turns off automatically.
I/⏻	Receiver	Turns the receiver on or off.
AV I/⏻	TV/VCR/ CD player/ LD player/ DVD player/ MD deck	Turns the audio and video components on or off.
SYSTEM STANDBY	Receiver/TV/ VCR/Satellite tuner/ (Press AV I/⏻ and I/⏻ at the same time)	Turns off the receiver and other Sony audio/video components.
VIDEO	Receiver	To watch VCR.
DVD	Receiver	To watch DVD.
TV	Receiver	To watch TV programs or satellite tuner.
SAT	Receiver	To watch TV programs or satellite tuner.
TUNER	Receiver	To listen to radio programs.
1–9 and 0/10	Receiver	Use with “SHIFT” button to select tuner preset station numeric input during DIRECT TUNING or MEMORY mode.
	CD player/ LD player/ MD deck	Selects track numbers. 0 selects track 10.
	TV/VCR/ Satellite tuner	Selects channel numbers.

**continued**

## Remote button description (continued)

Remote Button	Operations	Function
SHIFT	Receiver	Press repeatedly to select a memory page for presetting radio stations or tuning to preset stations.
D.TUNING	Receiver	Tuner station direct key-in-mode.
TUNING +/-	Receiver	Scans radio stations.
MEMORY	Receiver	Stores the radio stations.
FM MODE	Receiver	Selects FM monaural or stereo reception.
>10/11	CD player/ LD player/ MD deck	Selects track numbers over 10.
AUDIO	TV/VCR/ DVD player	Changes the sound to Multiplex, Bilingual or Multi channel TV Sound.
TIME	CD player/ DVD player	Shows the time or displays the playing time of disc, etc.
PRESET/ CH/	Receiver	Scans and selects preset stations
D.SKIP +/-	TV/VCR/ satellite tuner	Selects preset channels.
	CD player/ DVD player/ MD deck	Skips discs (multi-disc changer only).
ENTER/12	TV/VCR/ satellite tuner/ LD player/ MD deck	After selecting a channel, disc or track using the numeric buttons, press to enter the value.

Remote	Operations Button	Function
DISC	CD player	Selects a disc directly (multi-disc changer only).
DISPLAY	TV/VCR/ LD player/ DVD player	Selects information displayed on the TV screen.
ANT	VCR	Selects output signal from aerial terminal: TV signal or VCR program.
	VCR/ CD player/ LD player/ DVD player/ MD deck	Skips tracks.
	CD player/ DVD player/ LD player/ MD deck	Searches tracks (forward or backward).
	VCR	Fast forwards or rewinds.
	VCR/ CD player/ LD player/ DVD player/ MD deck	Starts play.
	VCR/ CD player/ LD player/ DVD player/ MD deck	Pauses play or record. (Also starts recording with components in record standby.)
	VCR/ CD player/ LD player/ DVD player/ MD deck	Stops play.

Remote Button	Operations	Function
AV MENU	VCR/Satellite tuner/ DVD player	Displays menu.
▲/▼/◀/▶	VCR/Satellite tuner/ DVD player	Selects a menu item. Press to enter the selection.
RETURN EXIT	LD player/ DVD player  Satellite tuner	Returns to the previous menu.  Exits the menu.
SUBTITLE	DVD player	Changes the subtitles.
ANGLE	DVD player	To select viewing angle or changes the angles.
CLEAR	DVD player	Press if you made a mistake when you press the number button or press to return to the continuous play etc.
SEARCH MODE	DVD player	Select searching mode. Press to select the unit for search (track, index, etc.)
TOP MENU/	DVD player	Displays DVD title.
GUIDE	Satellite tuner	Displays guide menu.
MAIN MENU	Receiver	Selects menus.
SOUND FIELD	Receiver	Selects sound fields.
TEST TONE	Receiver	Outputs test tone.
AUTO DEC	Receiver	Auto decoding.
□PL/PLII	Receiver	Selects 2 channel decoding mode.

Remote Button	Operations	Function
TV I/⏻	TV	Turns the TV on or off.
-/--	TV	Selects the channel entry mode, either one or two digit.
TV VOL +/-	TV	Adjust the volume of the TV.
TV CH +/-	TV	Select preset TV channels.
TV/VIDEO	TV	Selects input signal: TV input or video input.
SWAP*	TV	Swaps the small and large picture.
JUMP	TV	Toggles between the previous and the current channels.
ALT	Remote	Change remote key function to activate those buttons with orange printing.

\* Only for Sony TVs with the picture-in-picture function.

#### Notes

- The above explanation is intended to serve as an example only.  
Therefore, depending on the component the above operation may not be possible or may operate differently than described.
- To activate the buttons with orange printing, press ALT first before pressing the buttons.
- Before you use the ▲/▼/◀/▶ button for receiver operation, press MAIN MENU. To operate other components, press TOP MENU/GUIDE or AV MENU after pressing the function button.

## Changing the factory setting of a function button

If the factory settings of the function buttons do not match your system components, you can change them. For example, if you have an MD player and you do not have a DVD player, you can assign the DVD button to your MD deck.

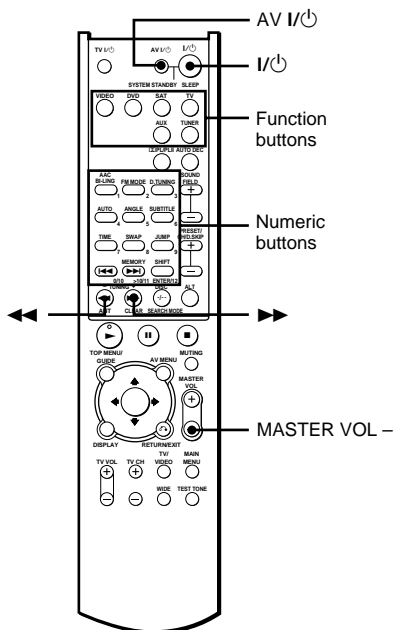

- 1 Hold down the Function button whose function you want to change (for example, DVD).
- 2 Press the corresponding button of the component you want to assign to the Function button (for example, **◀◀** – MD deck).

The following buttons are assigned to select the functions:

To operate	Press
VCR (command mode VTR 1*)	1
VCR (command mode VTR 2*)	2
VCR (command mode VTR 3*)	3
DVD player	4
TV	5
DSS (Digital Satellite Receiver)	6
Tuner (this receiver)	>10/11
CD player	12
MD deck	◀◀
LD player	▶▶

\* Sony VCRs are operated with a VTR 1, 2 or 3 setting. These correspond to Beta, 8mm and VHS respectively.

To reset all the function buttons to their factory setting  
Press I/O, AV I/O and MASTER VOL - at the same time.



## WARNUNG

**Um Feuer und die Gefahr eines elektrischen Schlages zu vermeiden, darf das Gerät weder Regen noch Feuchtigkeit ausgesetzt werden.**

Achten Sie darauf, dass die Ventilationsöffnungen der Anlage nicht durch ein Tuch, Vorhänge usw. blockiert werden, da sonst Feuergefahr besteht. Stellen Sie auch keine brennenden Kerzen auf die Anlage.

Stellen Sie keine Wasserbehälter, Vasen usw. auf die Anlage, da sonst Feuer- und elektrische Schlaggefahr besteht.



Werfen Sie Batterien nicht in den Hausmüll. Batterien sind Sondermüll und müssen entsprechend entsorgt werden.

Stellen Sie das Gerät nicht in einen geschlossenen Schrank und nicht in ein geschlossenes Bücherregal.

Entsorgungshinweis: Bitte werfen Sie nur entladene Batterien in die Sammelboxen beim Handel oder den Kommunen. Entladen sind Batterien in der Regel dann, wenn das Gerät abschaltet und signalisiert „Batterie leer“ oder nach längerer Gebrauchsdauer der Batterien „nicht mehr einwandfrei funktioniert“. Um sicherzugehen, kleben Sie die Batteriepole z.B. mit einem Klebestreifen ab oder geben Sie die Batterien einzeln in einen Plastikbeutel.

Der Receiver arbeitet mit den Surroundsystemen Dolby\* Digital, Pro Logic Surround und DTS\*\* Digital Surround.

\* Hergestellt unter Lizenz der Dolby Laboratories. „Dolby“, „Pro Logic“ und das Doppel-D-Symbol sind Warenzeichen der Dolby Laboratories.

\*\* „DTS“ und „DTS Digital Surround“ sind eingetragene Warenzeichen der Digital Theater Systems, Inc.

## Tipps

Diese Anleitung behandelt die Steuerung des Receivers über die Tasten der Fernbedienung. Sie können jedoch auch die entsprechenden Bedienelemente am Receiver verwenden. Einzelheiten zur Fernbedienung finden Sie auf den Seiten 33–36.

# Inhaltsverzeichnis

## Bezeichnung der Teile

Gerät .....	4
-------------	---

## Anschluss der Geräte

Die erforderlichen Kabel .....	5
Antennenanschluss .....	6
Anschluss von Videogeräten .....	7
Anschluss von Digitalgeräten .....	8
Andere Anschlüsse .....	9

## Anschließen und Einrichten des Lautsprechersystems

Anschluss der Lautsprecher .....	10
Einrichten des Receivers vor dem ersten Betrieb .....	12
Einrichten für Mehrkanal-Surroundbetrieb .....	12
Überprüfen des Anschlusses .....	17

## Grundlegender Betrieb

Wahl einer Signalquelle .....	17
-------------------------------	----

## Wiedergabe mit Surroundton

Wahl eines Schallfeldes .....	18
Die Multikanal-Surroundanzeige .....	20
Modifizieren von Schallfeldern .....	21

## Radioempfang

Direktabstimmung .....	23
Automatischer Sendersuchlauf .....	23
Sendervorwahl .....	24

## Weitere Funktionen

Verwendung des Sleep-Timers .....	25
Einstellungen im SET UP-Menü .....	25

## Zusatzinformationen

Zur besonderen Beachtung .....	27
Störungsüberprüfungen .....	27
Technische Daten .....	29
Tabelle zu den Einstellungen mit der Taste MAIN MENU .....	31
Die einstellbaren Parameter der einzelnen Schallfelder .....	32
Hinweise zur Fernbedienung .....	33
Funktion der Tasten auf der Fernbedienung .....	33
Ändern der werksseitigen Belegung einer Funktionstaste .....	Rückwertige Umschlagseite

DE

## Bezeichnung der Teile

Die Teile sind in alphabetischer Reihenfolge aufgeführt.

Einzelheiten siehe Seitenzahlen in Klammern ( ).

## Gerät

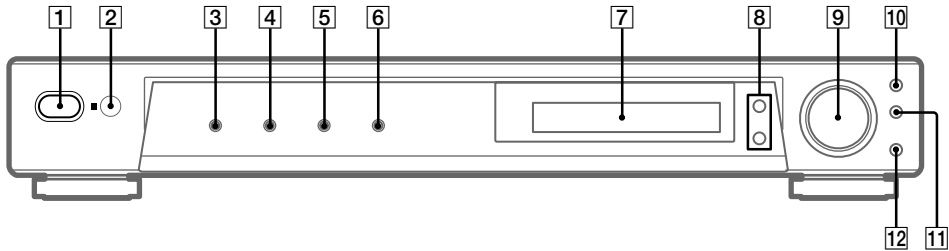

Display **7** (20)

DVD **4** (17)

IR-Empfangselement **2**

MASTER VOLUME **9** (17)

MUTING **12** (17)

PLII **10** (19)

PRESET TUNING +/- **8** (24)

SOUND FIELD **11** (18, 21)

TUNER **6** (17, 23, 24)

TV/SAT **5** (17)

VIDEO **3** (17)

I/⏻ (Netzschalter) **1** (12, 16,  
17, 22)



## Die erforderlichen Kabel

### Vorbereitung

- Schalten Sie den Receiver und die anderen Geräte aus, bevor Sie Anschlüsse vornehmen.
- Schließen Sie das Netzkabel erst an, wenn alle anderen Anschlüsse hergestellt sind.
- Stecken Sie die Stecker fest in die Buchsen ein, um Brummen und andere Störgeräusche zu vermeiden.
- Stecken Sie den Stecker des Optokabels unverkantet ein, und achten Sie darauf, dass er einrastet.
- Das Optokabel darf nicht geknickt und nicht aufgewickelt werden.

#### **A** Audio/Video-Kabel (nicht mitgeliefert)

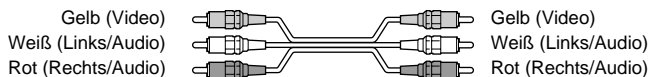

#### **B** Videokabel (nicht mitgeliefert)



#### **C** Digitales Optokabel (nicht mitgeliefert)

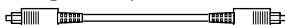

#### **D** Digitales Koaxialkabel (nicht mitgeliefert)



# Antennenanschluss

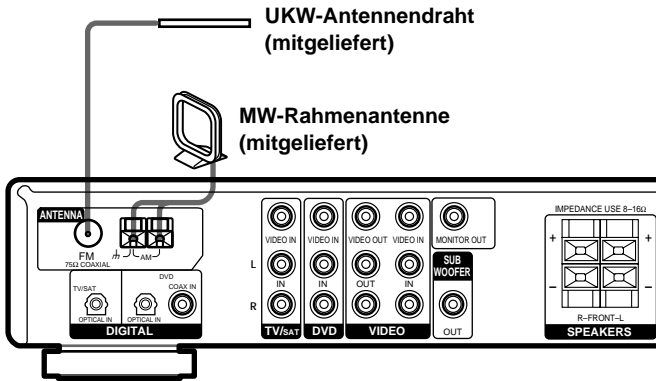

## Hinweise zum Anschluss der Antennen

- Halten Sie die MW-Rahmenantenne vom Receiver und von anderen Geräten fern, um Störeinstrahlungen zu vermeiden.
- Breiten Sie den UKW-Antennendraht auf volle Länge aus.
- Verlegen Sie den ausgebreiteten UKW-Antennendraht möglichst horizontal.
- Erden Sie den Receiver nicht an der  $\mu$  SIGNAL GND-Buchse.

# Anschluss von Videogeräten

Einzelheiten zu den erforderlichen Kabeln (A – D) finden Sie auf Seite 5.

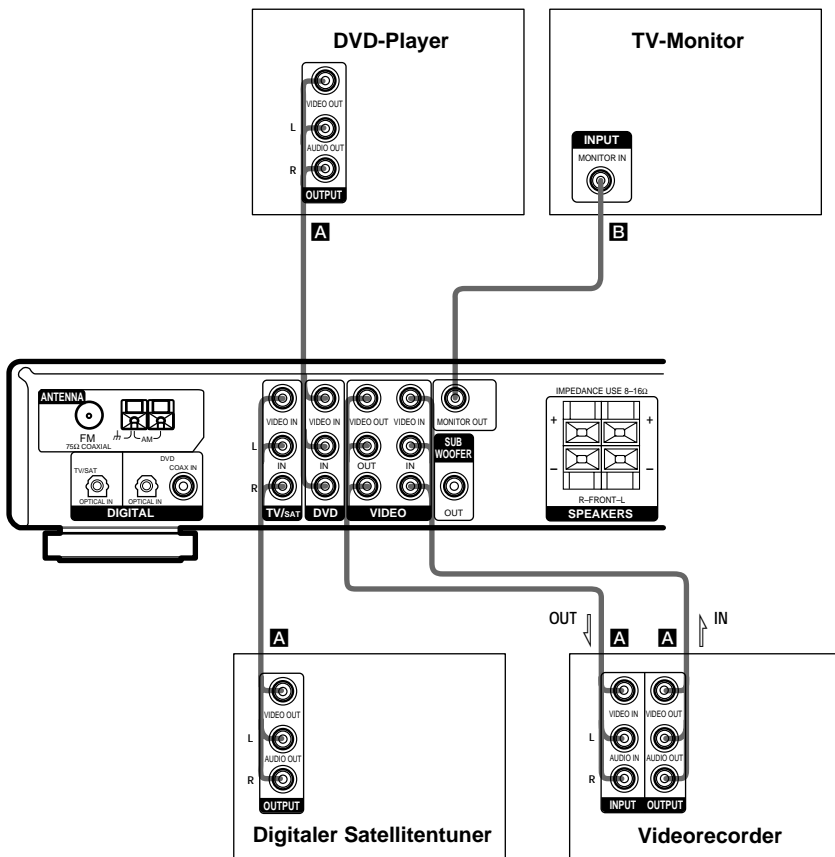

## Anschluss von Digitalgeräten

Wenn Sie die digitalen Ausgangsbuchsen Ihres DVD-Players usw. an die digitalen Eingangsbuchsen des Receivers anschließen, erhalten Sie eine Heimkinoanlage mit Mehrkanal-Surroundton. Für einen optimalen Mehrkanal-Surroundton sind fünf Lautsprecher (zwei Frontlautsprecher, zwei Surroundlautsprecher und ein Centerlautsprecher) sowie ein Subwoofer erforderlich.

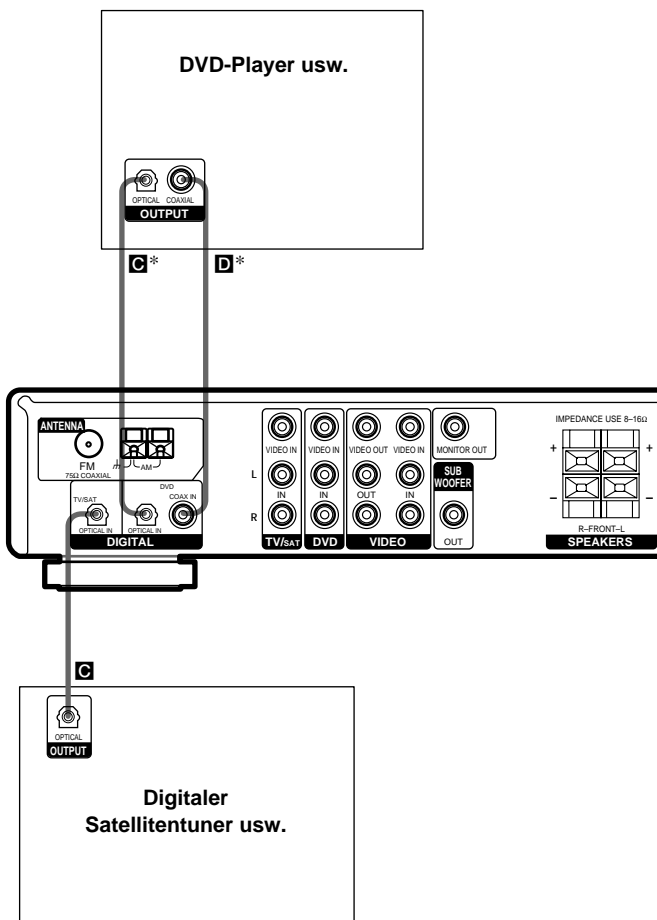

\* Nehmen Sie den Anschluss an der COAX- oder OPTICAL-Buchse, nicht jedoch an beiden Buchsen vor. Wir empfehlen, die COAX-Buchse zu verwenden.

### Hinweise

- Die OPTICAL- und COAX-Eingangsbuchsen sind mit den Abtastfrequenzen 96 kHz, 48 kHz, 44,1 kHz und 32 kHz kompatibel.
- Wenn Sie Mehrkanal-Surroundton über den Receiver wiedergeben wollen, müssen Sie eventuell am angeschlossenen Gerät die Einstellung des Digitalausgangs ändern. Einzelheiten finden Sie in der Anleitung des Geräts.

## Andere Anschlüsse

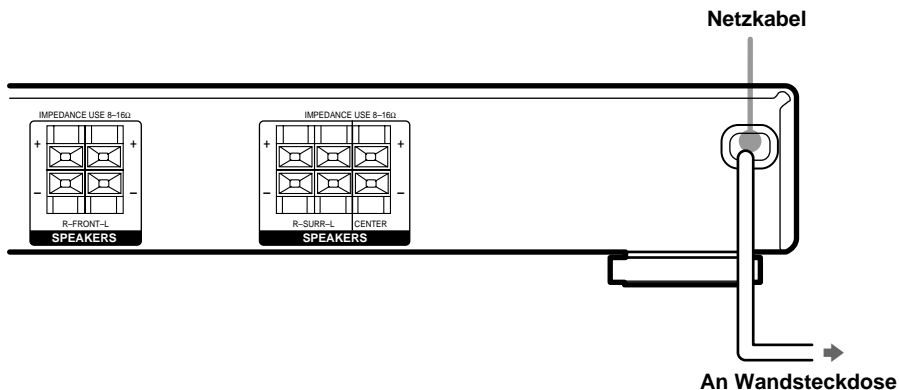

### Anschluss des Netzkabels

Bevor Sie das Netzkabel des Receivers an eine Wandsteckdose anschließen, schließen Sie das Lautsprechersystem an (siehe Seite 10).

Schließen Sie das (die) Netzkabel der Audio-/ Videogeräte an eine Wandsteckdose an.

## Anschluss der Lautsprecher

Schalten Sie das Gerät aus, bevor Sie die Lautsprecher anschließen.

Erforderliche Kabel

### A Lautsprecherkabel (nicht mitgeliefert)

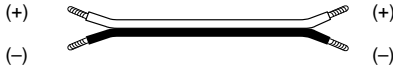

### B Mono-Audiokabel (nicht mitgeliefert)

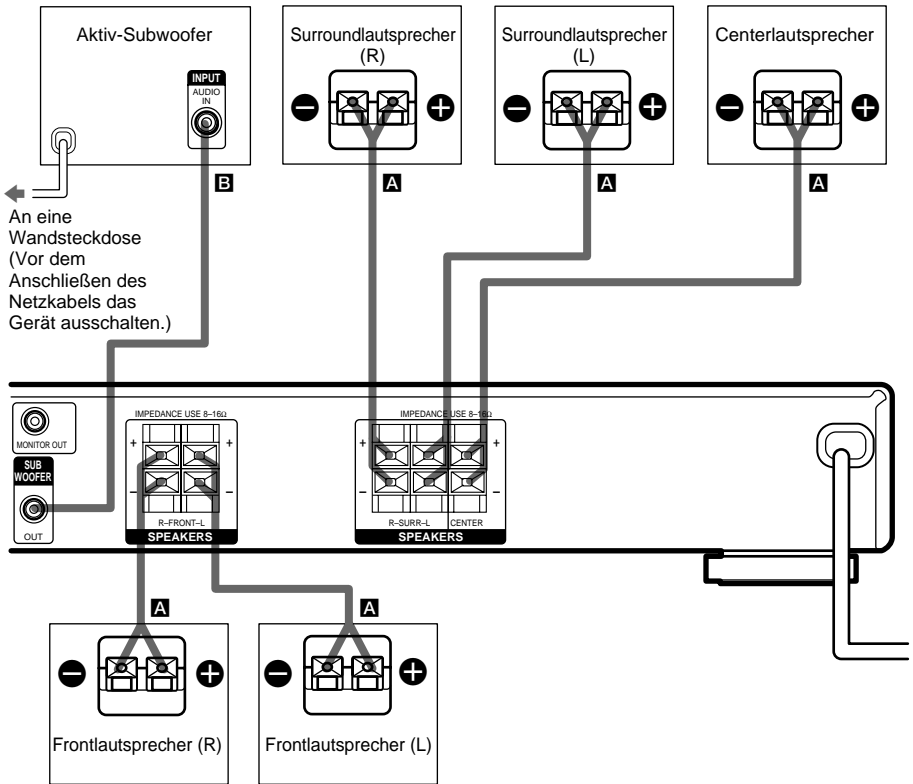

## Hinweise

- Verdrillen Sie das abisolierte Ende der Lautsprecherkabel etwa 10 mm, und achten Sie auf phasenrichtigen Anschluss: + an + und – an –. Werden die Lautsprecherkabel mit falscher Phase angeschlossen, kommt es zu Klangbeeinträchtigungen und zur Bedämpfung der Bässe.
- Wenn Sie Lautsprecher mit geringer Belastbarkeit verwenden, stellen Sie die Lautstärke vorsichtig ein, damit die Lautsprecher nicht übersteuert und überlastet werden.

## Vorsicht vor Kurzschlüssen

Durch Kurzschluss der Lautsprecherleitungen kann der Receiver beschädigt werden. Um Kurzschlüsse zu vermeiden, beachten Sie bitte stets die folgenden Angaben.

**Achten Sie sorgfältig darauf, dass die abisolierten Enden der Lautsprecherkabel keine anderen Anschlussklemmen, keine Metallteile des Receivers und sich auch nicht gegenseitig berühren.**

## Kurzschlussbeispiele

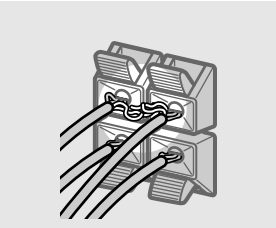

**Das abisolierte Ende einer Leitung des Lautsprecherkabels berührt eine andere Anschlussklemme.**

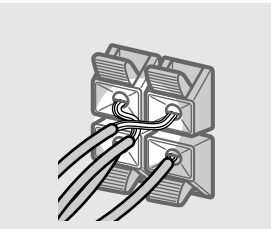

**Die abisolierten Enden zweier Leitungen berühren sich gegenseitig (da die Leitungen zu weit abisoliert wurden).**

Nachdem Sie alle Geräte, die Lautsprecher und das Netzkabel angeschlossen haben, vergewissern Sie sich mit Hilfe des Testtons, dass die Lautsprecher richtig angeschlossen sind. Einzelheiten zum Testton finden Sie auf Seite 16.

Wenn der Testton über einen der Lautsprecher nicht zu hören ist oder wenn er nicht über den momentan im Display des Receivers angezeigten Lautsprecher zu hören ist, liegt möglicherweise ein Kurzschluss vor. Überprüfen Sie den Lautsprecheranschluss dann nochmals.

## Vorsicht vor Beschädigung der Lautsprecher

Reduzieren Sie die Lautstärke, bevor Sie den Receiver ausschalten. So verhindern Sie, dass die Lautsprecher beim nächsten Einschalten durch zu hohe Pegel beschädigt werden.

## Einrichten des Receivers vor dem ersten Betrieb

Wenn Sie die Lautsprecher angeschlossen und das Gerät zum ersten Mal eingeschaltet haben, sind verschiedene Setup-Vorgänge erforderlich. So müssen Sie beispielsweise den Speicher des Receivers löschen und die Lautsprecherparameter (Größe, Position usw.) einstellen.

### Tipp

Wenn Sie während des Setup-Vorgangs den Ton hören wollen (Setup mit hörbarem Ton), überprüfen Sie den Anschluss (siehe Seite 17).

## Löschen des Speichers im Receiver

Bevor Sie den Receiver zum ersten Mal in Betrieb nehmen oder wenn Sie den Speicher löschen wollen, führen Sie die folgenden Schritte aus.

**1 Schalten Sie den Receiver aus.**

**2 Halten Sie I/⏻ 5 Sekunden lang gedrückt.**

Die folgenden Parameter werden zurückgesetzt oder gelöscht:

- Alle Schallfeldparameter werden auf die werksseitigen Ausgangswerte zurückgesetzt.
- Alle SET UP-Parameter werden auf die werksseitigen Ausgangswerte zurückgesetzt.
- Das für jede Signalquelle gespeicherte Schallfeld und die Festsender werden gelöscht.
- Die Hauptlautstärke wird auf „MIN“ zurückgesetzt.
- Die Lüftersteuerung ist auf „FAN ON“ geschaltet.

## Einrichten des Receivers vor dem ersten Betrieb

Vor der ersten Verwendung des Receivers müssen Sie die MAIN MENU-Parameter einstellen, um den Receiver an die Anlage anzupassen. Die Tabelle auf Seite 31 zeigt die einstellbaren Parameter. Auf Seite 13–16 werden die Lautsprechereinstellungen und auf Seite 25–26 die anderen Einstellungen behandelt.

## Einrichten für Mehrkanal-Surroundbetrieb

Im Normalfall erhält man den besten Surroundklang, wenn alle Lautsprecher den gleichen Abstand (A) zur Hörposition besitzen. Bei diesem Receiver ist es jedoch auch möglich, den Centerlautsprecher bis zu 1,5 m näher (B) und die Surroundlautsprecher bis zu 4,5 m näher (C) an der Hörposition aufzustellen. Die Frontlautsprecher können in einem Abstand von 1,0 bis 12,0 m von der Hörposition entfernt aufgestellt werden (A).

Je nach den Gegebenheiten Ihres Zimmers können Sie die Surroundlautsprecher wahlweise hinter dem Hörplatz oder seitlich vom Hörplatz aufstellen.

Der Subwoofer sollte den gleichen Abstand zur Hörposition aufweisen wie der (linke und rechte) Frontlautsprecher.

Aufstellung der Surroundlautsprecher seitlich vom Hörplatz

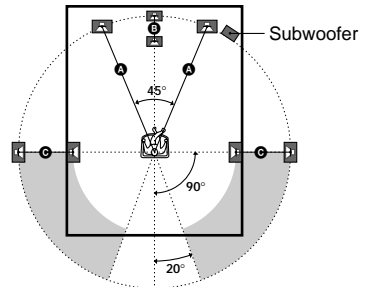

Aufstellung der Surroundlautsprecher hinter dem Hörplatz

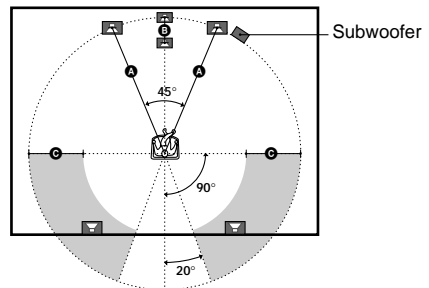

### Hinweis

Stellen Sie den Centerlautsprecher nicht weiter vom Hörplatz entfernt auf als die Frontlautsprecher.



## Einstellen der Lautsprecherparameter

- 1 Wählen Sie durch wiederholtes Drücken von MAIN MENU das SET UP-Menü.
- 2 Bewegen Sie die  $\uparrow/\downarrow/\leftarrow/\rightarrow$ -Taste nach oben oder unten, um den einzustellenden Parameter zu wählen.
- 3 Bewegen Sie die  $\uparrow/\downarrow/\leftarrow/\rightarrow$ -Taste nach links oder rechts, um die gewünschte Einstellung zu wählen.
- 4 Wiederholen Sie die Schritte 2 bis 3, um die nachfolgenden Parameter einzustellen.

### Anfangseinstellungen

Parameter	Anfangseinstellung
$\left[ \begin{smallmatrix} \text{FR} \\ \text{FR} \end{smallmatrix} \right]$ $\left[ \begin{smallmatrix} \text{FR} \\ \text{FR} \end{smallmatrix} \right]$ (FRONT)	LARGE
$\left[ \begin{smallmatrix} \text{CE} \\ \text{CE} \end{smallmatrix} \right]$ (CENTER)	LARGE
$\left[ \begin{smallmatrix} \text{SU} \\ \text{SU} \end{smallmatrix} \right]$ $\left[ \begin{smallmatrix} \text{SU} \\ \text{SU} \end{smallmatrix} \right]$ (SURR)	LARGE
$\left[ \begin{smallmatrix} \text{SW} \\ \text{SW} \end{smallmatrix} \right]$ S.W. XXX (SUB WOOFER)	YES
$\left[ \begin{smallmatrix} \text{DI} \\ \text{DI} \end{smallmatrix} \right]$ $\left[ \begin{smallmatrix} \text{DI} \\ \text{DI} \end{smallmatrix} \right]$ DIST. XX.X m	5.0 m
$\left[ \begin{smallmatrix} \text{CE} \\ \text{CE} \end{smallmatrix} \right]$ DIST. XX.X m	5.0 m
$\left[ \begin{smallmatrix} \text{SU} \\ \text{SU} \end{smallmatrix} \right]$ $\left[ \begin{smallmatrix} \text{SU} \\ \text{SU} \end{smallmatrix} \right]$ DIST. XX.X m	5.0 m
$\left[ \begin{smallmatrix} \text{PL} \\ \text{PL} \end{smallmatrix} \right]$ PL. XXX	BEHD.
$\left[ \begin{smallmatrix} \text{HGT} \\ \text{HGT} \end{smallmatrix} \right]$ HGT. XXX	LOW

### Tips zur Lautsprechereinstellung

Bei Verwendung des Mikrosatelliten-Lautsprechersystems können die Lautsprechergröße- und Subwoofer-Parameter bequem eingestellt werden: Schalten Sie die Stromversorgung einmal aus, halten Sie dann die MUTING-Taste gedrückt und schalten Sie die Stromversorgung wieder ein. „MICRO SP.“ erscheint dann im Display, und die Lautsprechergröße- und Subwoofer-Parameter werden wie folgt eingestellt:

Lautsprecher	Einstellung
Front	SMALL
Center	SMALL
Surround	SMALL
Sub woofer	YES

Wenn MICRO SP. gewählt ist, erhält man stets die obigen Einstellungen; die Einstellungen können nicht geändert werden.

Zum Zurücksetzen auf die Ausgangszustände schalten Sie die Stromversorgung aus, halten Sie die MUTING-Taste gedrückt, und schalten Sie die Stromversorgung wieder ein.

### ■ Größe der Frontlautsprecher ( $\left[ \begin{smallmatrix} \text{FR} \\ \text{FR} \end{smallmatrix} \right]$ $\left[ \begin{smallmatrix} \text{FR} \\ \text{FR} \end{smallmatrix} \right]$ )

- Wenn Sie große Lautsprecher, die die Bässe effektiv reproduzieren, verwenden, wählen Sie „LARGE“.
- Wenn im Mehrkanal-Surroundbetrieb der Ton verzerrt oder der Surroundeffekt nur schwach ausgeprägt ist, wählen Sie „SMALL“. Der Bassumleitungsschaltkreis ist dann aktiviert, und die Bässe des Frontkanals werden über den Subwoofer ausgegeben.
- Wenn Sie für die Frontlautsprecher die Option „SMALL“ wählen, wird automatisch auch für die Center- und Surroundlautsprecher „SMALL“ gewählt (es sei denn, Sie haben zuvor auf „NO“ geschaltet).

**Fortsetzung nächste Seite**

## Einrichten für Mehrkanal-Surroundbetrieb (Fortsetzung)

### ■ Größe des Centerlautsprechers (🔊)

- Wenn Sie einen großen Lautsprecher, der die Bässe effektiv reproduziert, verwenden, wählen Sie „LARGE“. Wenn jedoch für die Frontlautsprecher die Option „SMALL“ gewählt ist, kann für den Centerlautsprecher nicht „LARGE“ gewählt werden.
- Wenn im Mehrkanal-Surroundbetrieb der Ton verzerrt oder der Surroundeffekt nur schwach ausgeprägt ist, wählen Sie „SMALL“. Der Bassumleitungsschaltkreis ist dann aktiviert, und die Bässe des Centerkanals werden über die Frontlautsprecher (falls für die Frontlautsprecher „LARGE“ gewählt ist) oder den Subwoofer ausgegeben.\*1
- Wenn Sie keinen Centerlautsprecher angeschlossen haben, wählen Sie „NO“. Der Ton des Centerkanals wird dann über die Frontlautsprecher ausgegeben.\*2

### ■ Größe der Surroundlautsprecher (🔊 🗑️)

- Wenn Sie große Lautsprecher, die die Bässe effektiv reproduzieren, verwenden, wählen Sie „LARGE“. Wenn jedoch für die Frontlautsprecher die Option „SMALL“ gewählt ist, kann für die Surroundlautsprecher nicht „LARGE“ gewählt werden.
- Wenn im Mehrkanal-Surroundbetrieb der Ton verzerrt oder der Surroundeffekt nur schwach ausgeprägt ist, wählen Sie „SMALL“. Der Bassumleitungsschaltkreis wird dann aktiviert und die Bässe des Surroundkanals werden über den Subwoofer oder andere Lautsprecher, für die „LARGE“ gewählt ist, ausgegeben.
- Wenn Sie keine Surroundlautsprecher angeschlossen haben, wählen Sie „NO“.\*3

#### Tipp

\*1–\*3 entspricht den folgenden Dolby Pro Logic-Modi

\*1 NORMAL

\*2 PHANTOM

\*3 3 STEREO

#### Tipp

Wenn Sie für einen Lautsprecher „LARGE“ gewählt haben, leitet der Prozessor die Bässe des Kanals zu diesem Lautsprecher. Bei Wahl von „SMALL“ werden die Bässe aus dem Kanal herausgefiltert und gelangen über einen Umleitungsschaltkreis zum Subwoofer oder zu einem anderen Lautsprecher, für den „LARGE“ gewählt ist.

Da jedoch auch die Bässe etwas zur Ortung beitragen, empfiehlt es sich, sie möglichst nicht aus dem Kanal herauszufiltern und zu einem anderen Lautsprecher zu leiten. Probieren Sie verschiedene Einstellungen aus. Beispielsweise kann manchmal auch bei kleinen Lautsprechern die Einstellung „LARGE“ einen besseren Klang liefern, da die Bässe dann über den vorgesehenen Kanal ausgegeben werden. Andererseits kann es manchmal auch vorteilhaft sein, für große Lautsprecher die Einstellung „SMALL“ zu wählen, damit die Bässe nicht über diesen Lautsprecher ausgegeben werden.

Wenn Sie mit dem Klangvolumen unzufrieden sind, setzen Sie alle Lautsprecher auf „LARGE“.

### ■ Aktivieren des Subwoofers (🗑️ S.W. XXX)

- Wenn Sie einen Subwoofer angeschlossen haben, wählen Sie „YES“.
- Wenn Sie keinen Subwoofer angeschlossen haben, wählen Sie „NO“. Der Bassumleitungsschaltkreis leitet dann das LFE-Signal zu anderen Lautsprechern.
- Wählen Sie eine möglichst hohe Subwoofer-Grenzfrequenz, da der Bassumleitungsschaltkreis von Dolby Digital dann optimal arbeitet.

### ■ Frontlautsprecherabstand

( DIST. XX.X m)

Stellen Sie diesen Parameter entsprechend dem Abstand zwischen Hörplatz und Frontlautsprechern ein (**A** auf Seite 12).

### ■ Centerlautsprecherabstand

( DIST. XX.X m)

Stellen Sie diesen Parameter entsprechend dem Abstand zwischen Hörplatz und Centerlautsprecher ein. Für den Centerlautsprecherabstand können Werte zwischen gleicher Abstand wie Frontlautsprecher (**A** auf Seite 12) bis 1,5 m dichter am Hörplatz (**B** auf Seite 12) eingegeben werden.

### ■ Surroundlautsprecherabstand

( DIST. XX.X m)

Stellen Sie diesen Parameter entsprechend dem Abstand zwischen Hörplatz und Surroundlautsprechern ein. Für den Surroundlautsprecherabstand können Werte zwischen gleicher Abstand wie Frontlautsprecher (**A** auf Seite 12) bis 4,5 m dichter am Hörplatz (**C** auf Seite 12) eingegeben werden.

#### ■ Tipp

Dank des Abstandsparameters haben Sie bei der Lautsprecheraufstellung gewisse Freiheiten. Allerdings ist es nicht möglich, für den Centerlautsprecher einen größeren Abstand zu wählen als für die Frontlautsprecher. Außerdem darf der Centerlautsprecher maximal nur 1,5 m dichter am Hörplatz stehen als die Frontlautsprecher.

Auch für den Abstand der Surroundlautsprecher gelten gewisse Einschränkungen: Die Surroundlautsprecher dürfen nicht weiter entfernt sein als die Frontlautsprecher und maximal nur 4,5 m dichter am Hörplatz stehen als die Frontlautsprecher.

Nur wenn Sie diesen Abstandsbereich einhalten, kommen Sie in den Genuss eines optimalen Surroundklangs.

Wenn Sie für den Abstandsparameter einen kleineren Wert eingeben (als den tatsächlichen Abstand), wird der Schall verzögert, und es entsteht der Eindruck, dass der Lautsprecher weiter entfernt steht.

Wenn Sie beispielsweise für den Centerlautsprecher einen um 1 bis 2 m kleineren Wert eingeben, als es der tatsächlichen Position entspricht, entsteht der Eindruck, dass sich der Hörplatz im Bildschirm befindet. Wenn Sie auf Grund zu dicht am Hörplatz stehender Surroundlautsprecher keinen befriedigenden Surroundklang erhalten, stellen Sie für den Parameter „Surroundlautsprecherabstand“ einen kleineren Wert ein, als es dem tatsächlichen Abstand entspricht. Die Klangkulisse wird dann weiträumiger.

Probieren Sie verschiedene Parametereinstellungen aus, um die optimale Einstellung zu ermitteln!

### ■ Position der Surroundlautsprecher

( PL. XXX)\*

Stellen Sie diesen Parameter entsprechend der Position der Surroundlautsprecher ein. Siehe die folgende Abbildung.

- Wählen Sie „SIDE“, wenn sich die Surroundlautsprecher im Bereich **A** befinden.
- Wählen Sie „MID“, wenn sich die Surroundlautsprecher im Bereich **B** befinden.
- Wählen Sie „BEHD.“, wenn sich die Surroundlautsprecher im Bereich **C** befinden.

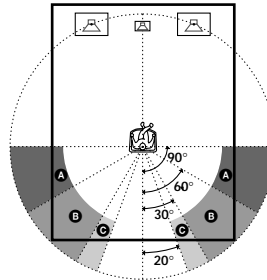

### ■ Höhe der Surroundlautsprecher

( HGT. XXX)\*

Stellen Sie diesen Parameter entsprechend der Höhe der Surroundlautsprecher ein. Siehe die folgende Abbildung.

- Wählen Sie „LOW“, wenn sich die Surroundlautsprecher im Bereich **A** befinden.
- Wählen Sie „HIGH“, wenn sich die Surroundlautsprecher im Bereich **B** befinden.

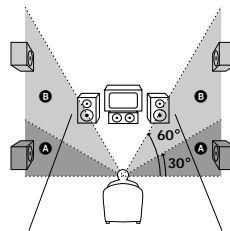

\* Diese Parameter stehen nicht zur Verfügung, wenn der Parameter „Größe der Surroundlautsprecher“ auf „NO“ gesetzt ist.

**Fortsetzung nächste Seite**

## **Einrichten für Mehrkanal-Surroundbetrieb (Fortsetzung)**

### Einstellen des Lautsprecherpegels

Stellen Sie die Pegel der einzelnen Lautsprecher mit der Fernbedienung von Ihrem Hörplatz aus ein.

**1 Drücken Sie I/⏻, um den Receiver einzuschalten.**

**2 Drehen Sie MASTER VOLUME am Receiver im Uhrzeigersinn.**

**3 Schalten Sie den Subwoofer ein.**

**4 Drücken Sie TEST TONE.**

Der Testton ist nacheinander über die einzelnen Lautsprecher zu hören.

Front (links) → Center → Front (rechts)  
→ Surround (rechts) → Surround (links)  
→ Subwoofer

**5 Stellen Sie mit den Pegelparametern die Pegel so ein, dass der Testton über alle Lautsprecher am Hörplatz gleich laut zu hören ist.**

Zum Einstellen von Balance und Pegel der Lautsprecher wählen Sie durch wiederholtes Drücken von MAIN MENU das LEVEL-Menü, und drücken Sie dann die **▲/▼/◀/▶**-Taste nach oben oder nach unten, um den betreffenden Parameter zu wählen (Seite 21). Stellen Sie den Parameter dann ein, indem Sie die **▲/▼/◀/▶**-Taste nach links oder rechts bewegen, und drücken Sie anschließend auf die Taste, um die Einstellung einzugeben.

**6 Drücken Sie TEST TONE erneut, um den Testton auszuschalten.**

#### Tipps

Mit dem Regler MASTER VOLUME am Receiver oder den Tasten MASTER VOL +/- auf der Fernbedienung können Sie die Pegel aller Lautsprecher gleichzeitig ändern.

#### Hinweise

- Während der Einstellung werden Frontbalance, Centerpegel, Surroundpegel und Subwooferpegel im Display angezeigt.
- Stellen Sie den Subwooferpegel nicht zu hoch ein, da es sonst zu Klangbeeinträchtigungen kommen kann.

## Überprüfen des Anschlusses

Wenn Sie alle Geräte am Receiver angeschlossen haben, überprüfen Sie den Anschluss wie folgt.

- 1 **Drücken Sie I/⏻, um den Receiver einzuschalten.**
- 2 **Drücken Sie die Funktionstaste des betreffenden Geräts (Programmquelle). (Beispiel: Für DVD-Player DVD drücken.)**
- 3 **Schalten Sie das Gerät ein, und starten Sie die Wiedergabe.**
- 4 **Drehen Sie MASTER VOLUME, um die Lautstärke höher einzustellen.**

Wenn Sie mit dem obigen Vorgang keinen einwandfreien Ton erhalten, versuchen Sie, mit Hilfe der „Störungsüberprüfungen“ auf Seite 27 den Fehler zu beheben.

Umschalten der Lüftersteuerung

Zum Umschalten der Lüftersteuerung halten Sie die PLII-Taste gedrückt und drücken Sie gleichzeitig I/⏻. Zwischen den folgenden Lüftersteuerungen kann gewählt werden.

### Lüftersteuerung Funktion

FAN ON*	Der Lüfter ist stets eingeschaltet.
FAN AUTO	Bei hohem Lautsprecherpegel wird der Lüfter automatisch eingeschaltet.

\* Anfangseinstellung.

## Wahl einer Signalquelle

### Funktionstasten

Durch Drücken einer Funktionstaste können Sie wie folgt das gewünschte Gerät wählen.

Gerät	Zu drückende Taste
Videorecorder	VIDEO
DVD-Player	DVD
Fernsehen oder Digitaler Satelliten-Tuner usw.	TV/SAT
Tuner	TUNER

Schalten Sie das Gerät ein, bevor Sie es mit der Funktionstaste wählen, und starten Sie dann die Wiedergabe.

### MUTING

Durch Drücken von MUTING wird der Ton stummgeschaltet, und MUTING erscheint im Display. Zum Ausschalten der Stummschaltung drücken Sie die Taste erneut oder erhöhen Sie die Lautstärke.

Beim Ausschalten des Geräts oder Abtrennen des Netzkabels wird die Stummschaltung deaktiviert.

Zur Wiedergabe mit Surroundton brauchen Sie lediglich eines der im Receiver einprogrammierten Schallfelder zu wählen. Sie erhalten dann einen beeindruckenden Raumklang wie im Kino oder in einem Konzertsaal. Durch Ändern der verschiedenen Surroundparameter können Sie ein Schallfeld erzeugen, das genau Ihren Vorstellungen entspricht.

Beachten Sie auch, dass Sie den optimalen Surroundton nur dann erhalten, wenn Sie die Anzahl und die Position der Lautsprecher zuvor eingegeben haben. Zum Einstellen der einzelnen Lautsprecherparameter siehe „Einrichten für Mehrkanal-Surroundbetrieb“ auf Seite 12.

## Wahl eines Schallfeldes



Im Receiver sind bereits verschiedene Schallfelder einprogrammiert. Wählen Sie je nach Signalquelle ein passendes Schallfeld aus.

**Drücken Sie SOUND FIELD +/- wiederholt, um das gewünschte Schallfeld zu wählen.**

Das Schallfeld erscheint im Display. Einzelheiten zu den Schallfeldern finden Sie auf Seite 18 und 19.

Zum Ausschalten des Schallfeldes Drücken Sie AUTO DEC oder wählen Sie 2CH ST.

Tipps

- Der Receiver speichert für jede Signalquelle das Schallfeld, das zuletzt gewählt war (Sound Field Link). Wenn dieselbe Signalquelle erneut gewählt wird, erhält man automatisch wieder das letzte Schallfeld. Wenn Sie beispielsweise eine DVD mit dem Schallfeld HALL abgespielt haben, dann eine andere Signalquelle wählen und anschließend erneut eine DVD wiedergeben, erhalten Sie automatisch wieder das Schallfeld HALL.
- Das Codierungsformat steht auf der Schachtel der Disc.  
Dolby Digital-Discs sind mit dem Logo  und Dolby Surround-Discs mit dem Logo  gekennzeichnet.

Hinweis zu DCS (Digital Cinema Sound)

### DCS

DCS ist ein von Sony entwickeltes Konzept für Surround-Wiedergabe, das mit einem digitalen Signalprozessor (DSP) arbeitet und den Ton so wiedergibt, wie im Filmstudio in Hollywood.

Dank DCS können Sie auch bei sich zu Hause eine realistische Kino-Klangkulisse genießen. Die speziellen Toneffekte der Filmszenen werden genau so wiedergegeben, wie sie der Regisseur konzipiert hat.

### ■ AUTO DEC

Wenn diese Funktion aktiviert ist, erkennt der Receiver selbsttätig das Audioformat (Dolby Digital, DTS oder normales 2-Kanal-Stereosignal) und nimmt eine entsprechende Decodierung vor. Der Ton wird so wiedergegeben, wie er auf dem Tonträger codiert ist; es werden keine Effekte (wie beispielsweise Nachhall) hinzugefügt.

### ■ 2CH ST.

Der Ton wird nur über den linken und rechten Frontlautsprecher ausgegeben. Ein normales 2-Kanal-Stereosignal wird nicht von der Schallfeld-Funktion aufbereitet. Ein Mehrkanal-Surroundsignal wird in ein 2-Kanal-Signal heruntergerechnet.

### ■ NORM.SURR. (Normal Surround)

Quellen mit Mehrkanal-Surroundton werden so wiedergegeben, wie sie aufgenommen wurden. Quellen mit 2-Kanal-Ton werden nach dem Dolby Pro Logic (II)-Verfahren decodiert, um Surroundeffekte zu erhalten.

### ■ C.ST.EX A-C **DCS**

- C.ST.EX A liefert die Klangcharakteristik des klassischen Sony Pictures Entertainment-Schnittstudios.
- C.ST.EX B liefert die Klangcharakteristik des Sony Pictures Entertainment-Mischstudios, das mit den modernsten Einrichtungen von Hollywood ausgestattet ist.
- C.ST.EX C liefert die Klangcharakteristik des Sony Pictures Entertainment-Hintergrundmusik-Aufnahmestudios.

## ■ HALL

Simuliert die Akustik eines rechteckigen KonzertsaaIs.

## ■ JAZZ (Jazz-Club)

Simuliert die Akustik eines Jazz-Clubs.

## ■ CONCERT (Live-Konzert)

Simuliert die Akustik eines Live-Hauses mit 300 Plätzen.

## ■ GAME

Liefert eine eindrucksvolle Klangkulisse für Videospiele.

### Hinweise

- Bei Wahl von „2CH ST.“ wird kein Ton an den Subwoofer ausgegeben. Wenn Sie eine 2-Kanal-Stereoquelle über den rechten und linken Frontlautsprecher und über den Subwoofer wiedergeben wollen, wählen Sie „AUTO DEC“.
- Wenn Sie MICRO SP. gewählt haben, leitet der interne Audioprozessor die Bässe automatisch zum Subwoofer um.

## Dolby Pro Logic II-Wiedergabe (2CH MODE)

Mit 2CH MODE können Sie den Decodiermodus für 2-Kanal-Audioquellen festlegen.

2-Kanal-Quellen können mit Dolby Pro Logic II über 5 Kanäle oder mit Dolby Pro Logic über 4 Kanäle wiedergegeben werden.

### Wählen Sie durch wiederholtes Drücken von **PL/PLII** den 2-Kanal-Decodiermodus.

Der gewählte Modus erscheint im Display, und das Schallfeld wird automatisch auf „NORM.SURR.“ eingestellt (Seite 18).

- Bei Wahl von „DOLBY PL“ wird eine Pro Logic-Decodierung ausgeführt. Bei einer 2-Kanal-Quelle erhält man 4,1 Kanäle.
- Bei Wahl von „II MOVIE“ wird eine Pro Logic II Movie-Decodierung ausgeführt, eine ideale Decodierung für Filme mit Dolby Surround-Ton. Weiterhin ermöglicht dieser Modus bei Videos mit alten Filmen eine 5,1-Kanal-Tonwiedergabe.
- Bei Wahl von „II MUSIC“ wird eine Pro Logic II Music-Decodierung ausgeführt, eine ideale Decodierung für CDs und andere Tonquellen mit herkömmlichem Stereo-Ton.

### Tipps

Der 2-Kanal-Decodiermodus kann auch mit PL II am Receiver gewählt werden.

# Die Multikanal-Surroundanzeige

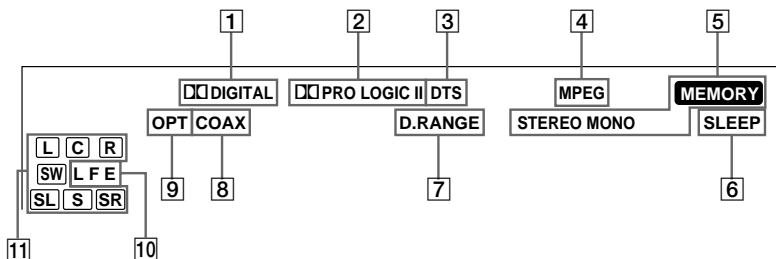

- 1** **DIGITAL:** Leuchtet, wenn der Receiver ein Dolby Digital-Signal decodiert.
- 2** **PRO LOGIC II:** „PRO LOGIC“ leuchtet auf, wenn ein 2-Kanal-Signal mit „DOLBY PL“ oder C.ST.EX A–C aufbereitet wird. „PRO LOGIC II“ leuchtet auf, wenn die Option „II MOVIE“ oder „II MUSIC“ gewählt ist.  
Diese Anzeige leuchtet jedoch nicht auf, wenn Center- und Surroundlautsprecher auf „NO“ gesetzt sind und „AUTO DEC“ oder „NORM.SURR.“ gewählt ist.
- 3** **DTS:** Leuchtet, wenn DTS-Signale zugeleitet werden.
- 4** **MPEG:** Leuchtet auf, wenn MPEG-Signale zugeleitet werden.  
Hinweis  
Nur die beiden Frontkanäle sind mit dem MPEG-Format kompatibel. Mehrkanal-Surroundton wird heruntergemischt und über die beiden Frontkanäle ausgegeben.
- 5** **Tuneranzeigen:** Zeigen den Tuner-Empfangsmodus usw. an. Zur Verwendung des Tuners siehe Seite 23–24.
- 6** **SLEEP:** Leuchtet bei aktiviertem Sleep-Timer auf.
- 7** **D.RANGE:** Leuchtet, wenn der Dynamikumfang komprimiert wird. Zur Komprimierung des Dynamikumfangs siehe Seite 22.
- 8** **COAX:** Leuchtet, wenn der COAX-Buchse ein Digitalsignal zugeleitet wird.
- 9** **OPT:** Leuchtet, wenn der OPTICAL-Buchse ein Digitalsignal zugeleitet wird.
- 10** **LFE:** Leuchtet, wenn die wiedergegebene Disc einen LFE-Kanal (Low Frequency Effect) enthält und der Ton des LFE-Kanals auch tatsächlich wiedergegeben wird.
- 11** **Wiedergabekanalanzeigen:** Die Buchstaben geben die Kanäle an.  
Die Buchstaben haben folgende Bedeutung: L (Front links), R (Front rechts), C (Center (Mono)), SL (Surround links), SR (Surround rechts), S (Surround (Mono-Ton oder Surroundanteil vom Pro Logic-Prozessor)), SW (Subwoofer).  
Die Kästen um die Buchstaben zeigen an, welche Lautsprecher zur Wiedergabe der Kanäle verwendet werden.



# Modifizieren von Schallfeldern

Mit Hilfe der Pegelparameter können Sie die Schallfelder wunschgemäß modifizieren.

Das modifizierte Schallfeld bleibt im Gerät gespeichert. Falls erwünscht, können Sie die Speicherung auch nachträglich jederzeit wieder ändern.

Die Tabellen auf Seite 32 zeigen die einstellbaren Parameter der einzelnen Schallfelder.

## Für optimalen Mehrkanal-Surroundton



Modifizieren Sie das Schallfeld wie im Folgenden behandelt, nachdem Sie die Lautsprecher aufgestellt und den Vorgang „Einrichten für Mehrkanal-Surroundbetrieb“ von Seite 12 ausgeführt haben.

## Einstellen der Pegelparameter

Mit den Parametern im LEVEL-Menü können Sie die Balance und den Pegel der einzelnen Lautsprecher einstellen. Die Einstellungen wirken auf alle Schallfelder.

- 1 Starten Sie die Wiedergabe einer Signalquelle mit Mehrkanal-Surroundton.**
- 2 Wählen Sie durch wiederholtes Drücken von MAIN MENU das LEVEL-Menü.**
- 3 Bewegen Sie die  $\uparrow/\downarrow/\leftarrow/\rightarrow$ -Taste nach oben oder unten, um den einzustellenden Parameter zu wählen.**
- 4 Bewegen Sie die  $\uparrow/\downarrow/\leftarrow/\rightarrow$ -Taste nach links oder rechts, um die gewünschte Einstellung zu wählen.**

## Anfangseinstellungen

Parameter	Anfangseinstellung
 BAL. L/R XXX	BALANCE
CTR XXX dB	0 dB
SUR.L. XXX dB	0 dB
SUR.R. XXX dB	0 dB
S.W. XXX dB	0 dB
L.F.E. XXX dB	0 dB
 D. RANGE* COMP. XXX	OFF
EFFECT	(hängt vom Schallfeld ab)

Frontbalance ( BAL. L/R XXX)  
Zum Einstellen der Balance zwischen linkem und rechtem Frontlautsprecher.

Centerpegel (CTR XXX dB)  
Zum Einstellen des Pegels des Centerlautsprechers.

Surroundpegel (links)  
(SUR.L. XXX dB)  
Zur Einstellung des Pegels des linken Surroundlautsprechers.

Surroundpegel (rechts)  
(SUR.R. XXX dB)  
Zur Einstellung des Pegels des rechten Surroundlautsprechers.

Subwooferpegel (S.W. XXX dB)  
Zum Einstellen des Subwooferpegels.

Fortsetzung nächste Seite

## Modifizieren von Schallfeldern (Fortsetzung)

Basseffekt (L.F.E. XXX dB)

Mit diesem Parameter kann die LFE-Signalausgabe (Low Frequency Effect, Tiefbasseffekt) an den Subwoofer stummgeschaltet werden, ohne dass sich dabei der Pegel des Basssignals, das dem Subwoofer über den Dolby Digital- oder DTS-Bassumleitungsschaltkreis von den Front-, Center- und Surroundkanälen zugeleitet wird, ändert.

- Bei Einstellung auf „0 dB“ wird das LFE-Signal mit dem vom Aufnahme-Toningenieur vorgesehenen Pegel hinzugemischt.
- Bei Einstellung auf „OFF“ wird der LFE-Kanal nicht an den Subwoofer ausgegeben. Der dem Subwoofer von den Front-, Center- und Surroundkanälen hinzugemischte Bassanteil bleibt davon unbeeinflusst; er entspricht der Einstellung, die beim Einrichtvorgang (Seite 14 und 15) vorgenommen wurde.

Dynamikkompression

(**D** RANGE COMP. XXX)

Mit diesem Parameter kann der Dynamikumfang der Signalquelle komprimiert werden. Wenn Sie zur späten Stunde einen Film mit geringer Lautstärke wiedergeben, ist der Ton dann besser verständlich. Wir empfehlen die Einstellung „MAX“.

- Bei Einstellung auf „OFF“ wird der Ton nicht komprimiert.
- Bei Einstellung auf „STD“ wird der Dynamikumfang so komprimiert, wie es der Aufnahme-Toningenieur vorgesehen hat.
- Mit den Einstellungen „0,1“ bis „0,9“ können Sie den Dynamikumfang schrittweise komprimieren.
- Bei Einstellung auf „MAX“ wird der Dynamikumfang maximal komprimiert.

Effektpegel (EFFECT)

Zum Einstellen der „Stärke“ des momentanen Surroundeffektes.

## Einstellen der Tonparameter

Das TONE-Menü enthält Parameter zum Einstellen der Bässe und Höhen. Die Einstellungen werden getrennt für jedes Schallfeld gespeichert.

- 1 **Geben Sie die Signalquelle mit Mehrkanal-Surroundton wieder.**
- 2 **Wählen Sie durch wiederholtes Drücken von MAIN MENU das TONE-Menü.**
- 3 **Bewegen Sie die  $\uparrow/\downarrow/\leftarrow/\rightarrow$ -Taste nach oben oder unten, um den einzustellenden Parameter zu wählen.**
- 4 **Bewegen Sie die  $\uparrow/\downarrow/\leftarrow/\rightarrow$ -Taste nach links oder rechts, um die gewünschte Einstellung zu wählen.**

Anfangseinstellungen

Parameter	Anfangseinstellung
BASS	0 dB
TREB.	0 dB

Basseinstellung (BASS)

Zum Einstellen der Bässe.

Höheneinstellung (TREB.)

Zum Einstellen der Höhen.

So können Sie alle modifizierten Schallfelder zurücksetzen

- 1 **Schalten Sie den Receiver durch Drücken von I/⏻ aus.**
- 2 **Halten Sie SOUND FIELD gedrückt, und drücken Sie gleichzeitig I/⏻.**  
„S.F. CLR.“ erscheint im Display, und alle Schallfelder werden zurückgesetzt.

Vergewissern Sie sich, dass die UKW- und MW-Antennen angeschlossen sind, bevor Sie einen Sender empfangen (siehe Seite 6).

Verwenden Sie für den folgenden Vorgang die Fernbedienung.

## Direktabstimmung

Die Frequenz des Senders können Sie wie folgt direkt mit den Nummerntasten der mitgelieferten Fernbedienung eingeben.

### 1 Drücken Sie TUNER.

Der zuletzt empfangene Sender wird eingestellt.

### 2 Schalten Sie durch Drücken von TUNER auf FM (UKW) oder AM (MW).

### 3 Drücken Sie D.TUNING.

### 4 Geben Sie die Frequenz mit den Nummerntasten ein.

Beispiel 1: UKW 102,50 MHz

① → ② → ⑤ → ①

Beispiel 2: MW 1350 kHz

① → ③ → ⑤ → ①

### Wenn kein Sender empfangen wird und die eingegebenen Ziffern blinken

Vergewissern Sie sich, dass Sie die richtige Frequenz eingegeben haben. Wenn ein Fehler unterlaufen ist, wiederholen Sie die Schritte 3 und 4. Blinken die Ziffern dann immer noch, ist auf der betreffenden Frequenz in Ihrem Gebiet kein Sender zu empfangen.

### 5 Wenn Sie einen MW-Sender empfangen, richten Sie die MW-Rahmenantenne optimal aus.

### 6 Wiederholen Sie die Schritte 2 bis 5, wenn Sie auf einen anderen Sender abstimmen wollen.

## Tipps

- Wenn Sie die exakte Frequenz nicht wissen, geben Sie zunächst die ungefähre Frequenz ein. Wenn Sie den Sender auf einer höheren Frequenz vermuten, drücken Sie TUNING +. Vermuten Sie den Sender auf einer niedrigeren Frequenz, drücken Sie TUNING -. Der Receiver sucht dann den Sender automatisch in der betreffenden Richtung auf.
- Wenn der Empfang eines UKW-Stereosenders schwach oder gestört ist und die Anzeige „STEREO“ flackert, schalten Sie durch Drücken von FM MODE auf Mono. Der Empfang verbessert sich, der Stereoeffekt geht jedoch verloren.

## Hinweis

Wenn bei Empfang eines UKW-Stereosenders die Anzeige „STEREO“ nicht erscheint, schalten Sie durch Drücken von FM MODE auf „STEREO“ um.

## Automatischer Sendersuchlauf

Wenn Sie die Frequenz des gewünschten Senders nicht kennen, verwenden Sie den automatischen Sendersuchlauf.

### 1 Drücken sie TUNER.

Der zuletzt empfangene Sender wird eingestellt.

### 2 Schalten Sie durch Drücken von TUNER auf FM (UKW) oder AM (MW).

### 3 Drücken sie TUNING + oder TUNING -.

Bei Drücken von TUNING + erfolgt der Suchlauf von niedrigen zu höheren Frequenzen hin; bei Drücken von TUNING - erfolgt der Suchlauf von höheren zu niedrigeren Frequenzen hin. Sobald ein Sender gefunden ist, stoppt der Suchlauf.

### Am Ende des Wellenbereichs

Der Suchlauf wird erneut in gleicher Richtung ausgeführt.

### 4 Wenn Sie einen anderen Sender suchen wollen, drücken Sie TUNING + oder TUNING - erneut.

## Sendervorwahl

Sender, die Sie direkt oder mit dem automatischen Sendersuchlauf eingestellt haben, können Sie im Receiver speichern. Der Receiver besitzt Speicherplätze für 30 UKW- oder MW-Sender. Einen gespeicherten Sender können Sie jederzeit bequem von der mitgelieferten Fernbedienung aus abrufen, indem Sie den betreffenden zweistelligen Speichercode eingeben oder den automatischen Speichersuchlauf verwenden.

Zum Speichern von Sendern siehe den folgenden Abschnitt „Speichern von Sendern“.

### Speichern von Sendern

#### 1 Drücken Sie TUNER.

Der zuletzt empfangene Sender wird eingestellt.

#### 2 Stimmen Sie direkt oder mit dem automatischen Sendersuchlauf auf den Sender ab (Seite 23).

#### 3 Drücken Sie MEMORY.

„MEMORY“ erscheint einige Sekunden lang im Display.

Führen Sie die Schritte 4 und 5 aus, bevor „MEMORY“ erlischt.

#### 4 Wählen Sie durch Drücken von PRESET + oder PRESET – eine Speichernummer.

Wenn „MEMORY“ bereits erlischt, bevor Sie die Speichernummer gewählt haben, müssen Sie erneut mit Schritt 3 beginnen.

#### 5 Drücken Sie MEMORY erneut, um den Sender zu speichern.

Wenn „MEMORY“ bereits erlischt, bevor Sie den Sender gespeichert haben, müssen Sie erneut mit Schritt 3 beginnen.

#### 6 Wiederholen Sie die Schritte 2 bis 5, um noch weitere Sender zu speichern.

## Abrufen eines gespeicherten Senders

Gespeicherte Sender können auf die folgenden beiden Arten abgerufen werden.

### Speichersuchlauf

#### 1 Drücken Sie TUNER.

Der zuletzt empfangene Sender wird eingestellt.

#### 2 Wählen Sie durch wiederholtes Drücken von PRESET + oder PRESET – den Speichercode, unter dem der Sender gespeichert ist.

Beim Drücken der Taste werden die Sender in der folgenden Reihenfolge aus dem Speicher abgerufen:

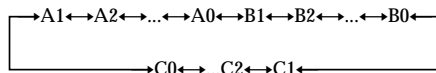

### Eingabe der Speichercodes

Geben Sie den Speichercode mit der Fernbedienung ein. Einzelheiten zu den Tasten finden Sie auf Seite 33–35.

#### 1 Drücken Sie TUNER.

Der zuletzt empfangene Sender wird eingestellt.

#### 2 Drücken Sie SHIFT, um das erste Zeichen des Speichercodes (Speicherseite A, B oder C) zu wählen, und geben Sie dann die Nummer mit den Nummerntasten ein.

### Tipps

Gespeicherte Sender können auch mit PRESET TUNING +/- am Receiver abgerufen werden.

## Verwendung des Sleep-Timers

Der Sleep-Timer schaltet den Receiver automatisch nach einer bestimmten Zeit aus.

**Drücken Sie bei eingeschaltetem Gerät ALT (Seite 35) und dann SLEEP.**

Bei jedem Drücken dieser Taste ändert sich die Anzeige zyklisch in der folgenden Reihenfolge:

2-00-00 → 1-30-00 → 1-00-00 → 0-30-00 → OFF

So können Sie eine beliebige Zeit einstellen

- 1 Drücken Sie ALT (Seite 35) und dann SLEEP.
- 2 Drücken Sie MAIN MENU (Seite 35) und stellen Sie dann die gewünschte Zeitspanne mit der  $\uparrow/\downarrow/\leftarrow/\rightarrow$ -Taste ein.  
Die Zeitspanne kann in 1-Minuten-Schritten eingestellt werden. Die maximale Zeitspanne beträgt 5 Stunden.

### Tipp

Zum Überprüfen der Restzeit bis zum Ausschalten des Receivers drücken Sie SLEEP. Die Restzeit erscheint dann im Display.

## Einstellungen im SET UP-Menü

Im SET UP-Menü können Sie folgende Einstellungen vornehmen.

- 1 **Wählen Sie durch wiederholtes Drücken von MAIN MENU das SET UP-Menü.**
- 2 **Bewegen Sie die  $\uparrow/\downarrow/\leftarrow/\rightarrow$ -Taste nach oben oder unten, um den einzustellenden Parameter zu wählen.**
- 3 **Bewegen Sie die  $\uparrow/\downarrow/\leftarrow/\rightarrow$ -Taste nach links oder rechts, um die gewünschte Einstellung zu wählen.**
- 4 **Wiederholen Sie die Schritte 2 bis 3, bis Sie alle Parameter der folgenden Liste eingestellt haben.**

### Anfangseinstellungen

Parameter	Anfangseinstellung
DVD-XXXX	AUTO
TV-XXXX	AUTO

### ■ Audioeingangsmodus für DVD (DVD-XXXX)

Mit diesem Parameter wird der Audioeingangsmodus für die DVD-Funktion gewählt.

- Bei Wahl von „AUTO“ besitzen die analogen Audioeingangssignale der DVD IN (L/R)-Buchsen Priorität, wenn keine digitalen Audiosignale vorhanden sind.
- „COAX“ liefert die digitalen Audiosignale der DIGITAL DVD COAX-Eingangsbuchsen.
- „OPT“ liefert die digitalen Audiosignale der DIGITAL DVD OPTICAL-Eingangsbuchsen.
- „ANLG“ liefert die analogen Audioeingangssignale der DVD IN (L/R)-Buchsen.

Fortsetzung nächste Seite

## **Einstellungen im SET UP-Menü (Fortsetzung)**

### ■ Audioeingangsmodus für TV/SAT (TV-XXXX)

Mit diesem Parameter wird der Audioeingangsmodus der TV/SAT-Funktion gewählt.

- Bei Wahl von „AUTO“ besitzen die analogen Audioeingangssignale der TV/SAT IN (L/R)-Buchsen Priorität, wenn keine digitalen Audiosignale vorhanden sind.
- „OPT“ liefert die digitalen Audiosignale der DIGITAL TV/SAT OPTICAL-Eingangsbuchsen.
- „ANLG“ liefert die analogen Audioeingangssignale der TV/SAT IN (L/R)-Buchsen.

### Zur besonderen Beachtung

#### Sicherheit

Wenn ein Fremdkörper oder Flüssigkeit in das Gehäuse gelangt, trennen Sie den Receiver ab, und lassen Sie ihn von Fachpersonal überprüfen, bevor Sie ihn weiterverwenden.

#### Stromquellen

- Vergewissern Sie sich vor dem Betrieb, dass die Betriebsspannung mit der örtlichen Netzspannung übereinstimmt. Die Betriebsspannung steht auf dem Typenschild an der Rückseite des Receivers.
- Der Receiver ist auch im ausgeschalteten Zustand nicht vollständig vom Stromnetz getrennt, solange das Netzkabel noch an der Steckdose angeschlossen ist.
- Wenn Sie den Receiver längere Zeit nicht verwenden, trennen Sie ihn von der Wandsteckdose ab. Zum Abtrennen des Netzkabels fassen Sie stets am Stecker und niemals am Kabel selbst an.
- Das Netzkabel darf nur von einer Fachwerkstatt ausgewechselt werden.

#### Vorsicht bei heißem Gerät

- Das Gerät erwärmt sich während des Betriebs. Es handelt sich dabei nicht um eine Störung. Bei längerem Betrieb mit hoher Lautstärke können die Oberseite, die Seitenplatten und die Unterseite sehr heiß werden. Berühren Sie das Gehäuse nicht, da Sie sich sonst verbrennen können.
- Einzelheiten zur Aktivierung des Lüfters finden Sie auf Seite 17.

#### Aufstellung

- Stellen Sie den Receiver an einen Platz, an dem ausreichende Luftzirkulation gewährleistet ist, um einen internen Hitzezustand zu vermeiden und eine lange Lebensdauer des Receivers sicherzustellen.
- Stellen Sie den Receiver nicht in die Nähe von Wärmequellen und auch nicht an Plätze, die direktem Sonnenlicht, Staub oder mechanischen Stößen ausgesetzt sind.
- Stellen Sie nichts auf das Gehäuse, da sonst die Ventilationsöffnungen blockiert werden können und es zu Störungen kommen kann.

#### Betrieb

Schalten Sie den Receiver aus und trennen Sie das Netzkabel ab, bevor Sie andere Geräte anschließen.

#### Anschluss

Reinigen Sie das Gehäuse, das Bedienungspult und die Bedienungselemente mit einem weichen, leicht mit mildem Haushaltsreiniger angefeuchteten Tuch. Scheuerschwämme, Scheuerpulver und Lösungsmittel wie Alkohol oder Benzin dürfen nicht verwendet werden.

Bei weiterführenden Fragen wenden Sie sich bitte an den nächsten Sony Händler.

### Störungsüberprüfungen

Gehen Sie bei Störungen zunächst die folgende Liste durch. Überprüfen Sie außerdem auch den Anschluss (siehe „Überprüfen des Anschlusses“ auf Seite 17). Wenn Sie das Problem nicht beheben können, wenden Sie sich an den nächsten Sony Händler.

---

#### Kein Ton von den angeschlossenen Geräten.

- Überprüfen, dass der Receiver und die Geräte eingeschaltet sind.
- Darauf achten, dass der MASTER VOLUME-Regler nicht auf „MIN“ steht.
- Darauf achten, dass alle Lautsprecherkabel richtig angeschlossen sind.
- Die Stummschaltung durch Drücken von MUTING abschalten.

---

#### Kein Ton von einem bestimmten Gerät.

- Überprüfen, ob das Gerät richtig an den zugehörigen Audioeingängen angeschlossen ist.
- Darauf achten, dass die Stecker der Kabel sowohl am Receiver als auch am Gerät fest in die Buchsen eingesteckt sind.

---

#### Kein Ton von einem der Frontlautsprecher.

- Überprüfen, ob das Gerät richtig an den zugehörigen Audioeingängen angeschlossen ist.
- Darauf achten, dass die Stecker der Kabel sowohl am Receiver als auch am Gerät fest in die Buchsen eingesteckt sind.

---

#### Kein Mehrkanal-Surroundeffekt bei Dolby Digital oder DTS.

- Sicherstellen, dass die DVD usw. Dolby Digital- bzw. DTS-Signale enthält.
- Wenn der DVD-Player usw. an der Digitaleingangsbuchse der Anlage angeschlossen ist, die Audioeinstellung (für digitalen Audioausgang) am Gerät überprüfen.
- Überprüfen, ob der richtige Audiotrack am DVD-Player gewählt ist. (Die Audioeinstellung im DVD-Menü überprüfen.)

#### Fortsetzung nächste Seite

## Störungsüberprüfungen (Fortsetzung)

---

### Kein Ton oder zu geringe Lautstärke.

- Überprüfen, ob die Lautsprecher und Geräte richtig angeschlossen sind.
- Überprüfen, ob am Receiver die richtige Signalquelle gewählt ist.
- Die Stummschaltung durch Drücken von MUTING abschalten.
- Die Schutzschaltung ist angesprochen. In einem solchen Fall den Receiver ausschalten, das Problem beseitigen und nach etwa 20 Sekunden wieder einschalten.

### Unsymmetrische oder vertauschte Rechts-Links-Balance.

- Überprüfen, ob Lautsprecher und Signalquellen richtig angeschlossen sind.
- Im LEVEL-Menü den Balanceparameter einstellen.

### Starkes Brummen oder andere Störgeräusche.

- Überprüfen, ob Lautsprecher und Signalquellen richtig angeschlossen sind.
- Darauf achten, dass sich die Verbindungskabel nicht in der Nähe von Transformatoren oder Motoren befinden und mindestens 3 m vom Fernseher oder einer Leuchtstoffröhre entfernt sind.
- Stecker und Buchsen sind verschmutzt. Stecker und Buchsen mit einem leicht mit Alkohol angefeuchteten Tuch reinigen.

### Kein Ton vom Centerlautsprecher.

- Darauf achten, dass die Schallfeldfunktion eingeschaltet ist (SOUND FIELD +/- drücken).
- Das C.ST.EX A-C-Schallfeld wählen (siehe Seite 18).
- Den Lautsprecherpegel einstellen (siehe Seite 21).
- Sicherstellen, dass der Parameter Centerlautsprechergröße nicht auf „NO“ gesetzt ist (siehe Seite 15).

### Kein Ton oder sehr geringer Pegel von den Surroundlautsprechern.

- Darauf achten, dass die Schallfeldfunktion eingeschaltet ist (SOUND FIELD +/- drücken).
- Das C.ST.EX A-C-Schallfeld wählen (siehe Seite 18).
- Den Lautsprecherpegel einstellen (siehe Seite 21).
- Sicherstellen, dass der Parameter Surroundlautsprechergröße nicht auf „NO“ gesetzt ist (siehe Seite 15).

---

### Kein Ton über den Aktiv-Subwoofer.

- Darauf achten, dass der Subwoofer auf „YES“ eingestellt ist, wenn NORM. SP. gewählt wurde (siehe Seite 15).
- Darauf achten, dass „2CH ST.“ nicht gewählt ist (siehe Seite 19).

### Sender können nicht empfangen werden.

- Sicherstellen, dass die Antennen richtig angeschlossen und optimal ausgerichtet sind. Gegebenenfalls eine Außenantenne anschließen.
- Das Signal ist zu schwach für den automatischen Sendersuchlauf. Die Frequenz des Senders direkt eingeben.
- Der Sender wurde nicht gespeichert oder die Speicherung wurde gelöscht (beim Abrufen eines Senders aus dem Speicher). Den Sender speichern (siehe Seite 24).

### Kein Surroundeffekt.

- Darauf achten, dass die Schallfeldfunktion eingeschaltet ist (SOUND FIELD +/- drücken).

### Kein Bild oder unklares Bild auf dem Fernseh- oder Monitorschirm.

- Am Receiver die richtige Funktion wählen.
- Am Fernseher den richtigen Eingangsmodus wählen.

### Die Fernbedienung arbeitet nicht.

- Die Fernbedienung auf den Fernbedienungssensor  am Receiver ausrichten.
- Darauf achten, dass sich kein Hindernis zwischen Fernbedienung und Receiver befindet.
- Die Batterien der Fernbedienung auswechseln, wenn sie schwach sind.
- Darauf achten, dass an der Fernbedienung die richtige Funktion gewählt ist.

---

### Löschen des Speichers im Receiver

Zum Löschen	Siehe
aller gespeicherten Einstellungen	Seite 12
der modifizierten Schallfelder	Seite 22

---



# Technische Daten

## Verstärkerteil

### POWER OUTPUT

#### Nennausgangsleistung bei Stereo

(8 Ohm 1 kHz, DIN) 25 W + 25 W

#### Referenzausgangsleistung

(8 Ohm 1 kHz, DIN) Front<sup>1)</sup>: 30 W/Kanal  
Center<sup>1)</sup>: 30 W  
Surround<sup>1)</sup>: 30 W/Kanal

1) Je nach Schallfeld und Signalquelle wird möglicherweise kein Ton über diesen Kanal ausgegeben.

### Frequenzgang

#### MICRO SP.:

150 Hz – 50 kHz  
–3/+0,5 dB  
150 Hz (6 dB/Okt.)  
Tiefpassfilter  
eingeschaltet

#### NORMAL SP.:

10 Hz – 50 kHz  
–3/+0,5 dB (Schallfeld-  
und Klängaufbereitung  
ausgeschaltet)

### Eingänge (Analog)

Empfindlichkeit: 250 mV  
Impedanz: 50 kOhm  
Signal-Rauschabstand<sup>2)</sup>:  
96 dB (A, 250 mV<sup>3)</sup>)

2) INPUT SHORT.

3) Gewichtetes Netzwerk, Eingangspegel.

### Eingänge (Digital)

#### DVD (Koaxial)

Empfindlichkeit: –  
Impedanz: 75 Ohm  
Signal-Rauschabstand:  
100 dB (A, 20 kHz,  
Tiefpassfilter)

#### DVD, TV/SAT (Optisch)

Empfindlichkeit: –  
Impedanz: –  
Signal-Rauschabstand:  
100 dB (A, 20 kHz,  
Tiefpassfilter)

### Abtastfrequenz

#### COAX, OPT

96 kHz

### Ausgänge

#### LINE (SUB WOOFER)

Spannung: 2 V  
Impedanz: 1 kOhm

## Videoteil

### Eingänge

Video: 1 V<sub>ss</sub>, 75 Ohm

### Ausgänge

Video: 1 V<sub>ss</sub>, 75 Ohm

## UKW-Tuner

**Empfangsbereich** 87,5 – 108,0 MHz

**Antennenanschluss** 75 Ohm, unsymmetrisch

**Zwischenfrequenz** 10,7 MHz

**Empfindlichkeit** Mono: 18,3 dBf,  
2,2 µV/75 Ohm  
Stereo: 38,3 dBf,  
22,5 µV/75 Ohm

**Nutzbare Empfindlichkeit** 11,2 dBf, 1 µV/75 Ohm

**Signal-Rauschabstand** Mono: 76 dB  
Stereo: 70 dB

**Klirrgrad bei 1 kHz** Mono: 0,3%  
Stereo: 0,5%

**Kanaltrennung** 45 dB bei 1 kHz

**Frequenzgang** 30 Hz – 15 kHz  
+0,5/–2 dB

**Trennschärfe** 60 dB bei 400 kHz

## MW-Tuner

**Empfangsbereich** 531 – 1602 kHz

**Antenne** Rahmenantenne

**Zwischenfrequenz** 450 kHz

**Nutzbare Empfindlichkeit** 50 dB/m (bei 999 kHz)

**Signal-Rauschabstand** 54 dB (bei 50 mV/m)

**Klirrgrad** 0,5% (50 mV/m, 400 Hz)

**Trennschärfe** 35 dB bei 9 kHz

Fortsetzung nächste Seite

## ***Technische Daten (Fortsetzung)***

Allgemeines

**Stromversorgung** 230 V Wechselspannung,  
50/60 Hz

**Leistungsaufnahme** 110 W

**Leistungsaufnahme (im Bereitschaftsbetrieb)**  
0,5 W

**Abmessungen (B/H/T)** 430 × 63 × 289 mm  
einschl. vorspringender  
Teile und  
Bedienungselemente

**Gewicht** ca. 4,6 kg

### **Mitgeliefertes Zubehör**

UKW-Antennendraht (1)

MW-Rahmenantenne (1)

Fernbedienung RM-U25 (1)

R6/AA-Batterie (2)

Änderungen, die dem technischen Fortschritt dienen,  
bleiben vorbehalten.

# Tabelle zu den Einstellungen mit der Taste MAIN MENU

Die Tasten MAIN MENU und /// ermöglichen die folgenden Einstellungen.

Menü	Die ///-Taste nach oben unten bewegen, um Folgendes zu wählen	Die ///-Taste nach links oder rechts bewegen, um Folgendes zu wählen	Seite
LEVEL	BAL. L/R XXX	L8 bis R8 (in Schritten von 1)	21
	CTR XXX dB	-10 dB bis +10 dB (1-dB-Schritte)	
	SUR.L. XXX dB	-10 dB bis +10 dB (1-dB-Schritte)	
	SUR.R. XXX dB	-10 dB bis +10 dB (1-dB-Schritte)	
	S.W. XXX dB	-10 dB bis +10 dB (1-dB-Schritte)	
	L.F.E. XXX dB	OFF, -20 dB bis 0 dB (1-dB-Schritte)	
	D. RANGE COMP. XXX	OFF, 0,1 bis 0,9 (in Schritten von 0,1), STD, MAX	
EFFECT	hängt vom Schallfeld ab (15 Schritte)		
TONE	BASS	-6 dB bis +6 dB (1-dB-Schritte)	22
	TREB.	-6 dB bis +6 dB (1-dB-Schritte)	
SET UP	(FRONT)*	LARGE, SMALL	13
	(CENTER)*	LARGE, SMALL, NO	
	(SURR)*	LARGE, SMALL, NO	
	S.W. XXX*	YES, NO	
	DIST. XX.X m	1,0 m bis 12,0 m (0,1-m-Schritte)	
	DIST. XX.X m	1,0 m bis 12,0 m (0,1-m-Schritte)	
	DIST. XX.X m	1,0 m bis 12,0 m (0,1-m-Schritte)	
	PL. XXX	SIDE, MID, BEHD.	
	HGT. XXX	LOW, HIGH	
	DVD-XXXX	AUTO, COAX, OPT, ANLG	
TV-XXXX	AUTO, OPT, ANLG		

\* Nur wenn „NORM. SP“ gewählt ist.

Zusatzinformationen

## Die einstellbaren Parameter der einzelnen Schallfelder

Die LEVEL-Parameter sind für alle Schallfelder gleich. Die TONE- Parameter werden für jedes Schallfeld getrennt gespeichert.

	LEVEL								
	<	FRONT BAL	CENTER LEVEL	SUR.L LEVEL	SUR.R LEVEL	SUB WOOFER LEVEL	LFE MIX	D.RANGE COMP.	> EFFECT LEVEL
2CH ST.		●					●	●	
AUTO DEC		●	●	●	●	●	●	●	
NORM.SURR.		●	●	●	●	●	●	●	
C.ST.EX A		●	●	●	●	●	●	●	●
C.ST.EX B		●	●	●	●	●	●	●	●
C.ST.EX C		●	●	●	●	●	●	●	●
HALL		●	●	●	●	●	●	●	●
JAZZ		●	●	●	●	●	●	●	●
CONCERT		●	●	●	●	●	●	●	●
GAME		●	●	●	●	●	●	●	●
PCM 96K*		●							

	TONE	
	<	>
	BASS GAIN	TREBLE GAIN
2CH ST.	●	●
AUTO DEC	●	●
NORM.SURR.	●	●
C.ST.EX A	●	●
C.ST.EX B	●	●
C.ST.EX C	●	●
HALL	●	●
JAZZ	●	●
CONCERT	●	●
GAME	●	●
PCM 96K*		

\* „PCM96K“ erscheint nur bei digitalen Eingangssignalen. Die anderen Schallfelder stehen dann nicht zur Verfügung.

## Hinweise zur Fernbedienung

### Einlegen der Batterien in die Fernbedienung

Legen Sie die Mignonzellen (R6, Größe AA) unter Beachtung der +/- Polarität in das Batteriefach ein. Wenn Sie den Receiver steuern wollen, richten Sie die Fernbedienung auf den Fernbedienungssensor  am Receiver aus.

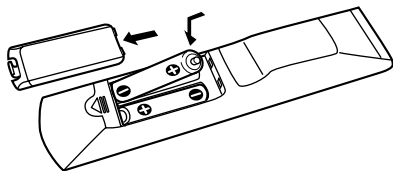

#### Tipps

Unter normalen Bedingungen halten die Batterien etwa 6 Monate. Wenn sich der Receiver nicht mehr einwandfrei mit der Fernbedienung steuern lässt, wechseln Sie die Batterien aus.

#### Hinweise

- Legen Sie die Fernbedienung nicht an heiße oder feuchte Plätze.
- Verwenden Sie keine alte zusammen mit einer neuen Batterie.
- Achten Sie darauf, dass der Fernbedienungssensor keinem direkten Sonnenlicht und keinen anderen hellen Lichtquellen ausgesetzt ist, da es sonst zu Fehlfunktionen kommen kann.
- Wenn Sie die Fernbedienung längere Zeit nicht verwenden, nehmen Sie die Batterien heraus, um Schäden durch Auslaufen und Korrosion zu vermeiden.

## Funktion der Tasten auf der Fernbedienung

Mit der Fernbedienung können Sie die Geräte Ihrer Anlage fernbedienen. Die folgenden Tabellen zeigen die Funktionen der einzelnen Tasten.

Taste der Fernbedienung	Gesteuertes Gerät	Funktion
SLEEP	Receiver	Zum Aktivieren der Sleep-Funktion und zum Einstellen der Ausschaltzeitpanne des Receivers.
I/⏻	Receiver	Zum Ein- und Ausschalten des Receivers.
AV I/⏻	Fernseher/ Videorecorder/ CD-Player/ LD-Player/ DVD-Player/ MD-Deck/	Zum Ein- und Ausschalten der Audio- und Videogeräte.
SYSTEM STANDBY (AV I/⏻ und I/⏻ gleichzeitig drücken)	Receiver/ Fernseher/ Videorecorder/ anderen Sony Audio-/ Satellitentuner/ CD-Player/ LD-Player/ DVD-Player/ MD-Deck	Zum Ausschalten des Receivers und der anderen Sony Audio-/ Videogeräte
VIDEO	Receiver	Zum Wiedergeben des Videorecorders.
DVD	Receiver	Zum Wiedergeben einer DVD.
TV	Receiver	Zum Empfang von TV-Programmen oder Satellitenprogrammen.
SAT	Receiver	Zum Empfang von TV-Programmen oder Satellitenprogrammen.
TUNER	Receiver	Zum Wiedergeben eines Radioprogramms.
1-9 und 0/10	Receiver	Zusammen mit der SHIFT-Taste kann im DIRECT TUNING- oder MEMORY-Modus ein gespeicherter Sender gewählt werden.
	CD-Player/ LD-Player/ MD-Deck	Zur Wahl einer Titelnummer Die Taste 0 dient zur Wahl von Titel 10.
	Fernseher/ Videorecorder/ Satellitentuner	Zur Wahl eines Kanals.

## Funktion der Tasten auf der Fernbedienung (Fortsetzung)

Taste der Fernbedienung	Gesteuertes Gerät	Funktion
SHIFT	Receiver	Durch wiederholtes Drücken dieser Taste wird die Speicherseite für den zu speichernden oder abzurufenden Sender gewählt.
D.TUNING	Receiver	Direktes Eingeben der Empfangsfrequenz.
TUNING +/-	Receiver	Zum Aufsuchen von Sendern.
MEMORY	Receiver	Zum Speichern von Sendern.
FM MODE	Receiver	Zum Umschalten zwischen UKW-Mono und -Stereo.
>10/11	CD-Player/ LD-Player/ MD-Deck	Zur Wahl von Tracknummern über 10.
AUDIO	Fernseher/ Videorecorder/ DVD-Player	Zur Wahl zwischen Multiplex-, Zweiton- oder Mehrkanal-TV-Ton.
TIME	CD-Player/ DVD-Player	Zum Anzeigen der Uhrzeit oder der Spielzeit der Disc usw.
PRESET/ CH/	Receiver	Zum Starten des Speichersuchlaufs.
D.SKIP +/-	Fernseher/ Videorecorder/ Satellitentuner	Zur Wahl eines Speicherkanals.
	CD-Player/ DVD-Player/ MD-Deck	Zum Überspringen einer Disc (nur bei Player mit Disc-Wechsler).
ENTER/12	Fernseher/ Videorecorder/ Satellitentuner/ LD-Player/ MD-Deck	Zur Eingabe der mit den Nummertasten gewählten Ziffern (Kanal, Disc oder Track).

Taste der Fernbedienung	Gesteuertes Gerät	Funktion
DISC	CD-Player	Zur direkten Wahl einer Disc (nur bei Multi-Disc-Wechsler).
DISPLAY	Fernseher/ Videorecorder/ LD-Player/ DVD-Player	Zur Wahl der auf dem Fernsehschirm angezeigten Information.
ANT	Videorecorder	Zur Wahl des Ausgangssignals der Antennenbuchse: Fernseh- oder Videoprogramm.
⏮ / ⏭	Videorecorder/ CD-Player/ LD-Player/ DVD-Player/ MD-Deck	Zum Überspringen von Titeln.
⏪ / ⏩	CD-Player/ DVD-Player/ LD-Player/ MD-Deck	Zum Aufsuchen von Titeln (in Vorwärts- oder Rückwärtsrichtung).
	Videorecorder	Zum Vor- oder Rückspulen.
▷	Videorecorder/ CD-Player/ LD-Player/ DVD-Player/ MD-Deck	Zum Starten der Wiedergabe.
⏸	Videorecorder/ CD-Player/ LD-Player/ DVD-Player/ MD-Deck	Zum Anhalten der Wiedergabe oder Aufnahme. (Außerdem zum Starten der Aufnahme von Geräten, die sich im Aufnahme-Bereitschaftsbetrieb befinden.)
■	Videorecorder/ CD-Player/ LD-Player/ DVD-Player/ MD-Deck	Zum Stoppen der Wiedergabe.

Taste der Fernbedienung	Gesteuertes Gerät	Funktion
AV MENU	Videorecorder/ Satellitentuner/ DVD-Player	Zum Anzeigen des Menüs.
↕/↔/↔/↔	Videorecorder/ Satellitentuner/ DVD-Player	Zur Wahl eines Menüparameters. Durch Drücken wird die Wahl eingegeben.
RETURN ⏪/LD-Player/ EXIT DVD-Player	Satellitentuner	Zum Zurückkehren zum vorausgegangenem Menü. Zum Verlassen des Menüs.
SUBTITLE	DVD-Player	Zum Ändern der Untertitel.
ANGLE	DVD-Player	Zur Wahl des Blickwinkels.
CLEAR	DVD-Player	Zur Korrektur einer falschen Eingabe mit den Nummerntasten sowie zum Zurückschalten auf kontinuierliche Wiedergabe usw.
SEARCH MODE	DVD-Player	Zur Wahl des Suchmodus. Durch Drücken wird das Gerät für die Suche (von Track, Index usw.) gewählt.
TOP MENU/ GUIDE	DVD-Player Satellitentuner	Zum Anzeigen des DVD-Titels. Zum Anzeigen des Führungsmenüs.
MAIN MENU	Receiver	Zur Wahl des Menüs.
SOUND FIELD +/-	Receiver	Zur Wahl des Schallfeldes.
TEST TONE	Receiver	Zur Ausgabe des Testtons.
AUTO DEC	Receiver	Für automatische Decodierung.
□□PL/PLII	Receiver	Zur Wahl des 2-Kanal-Decodiermodus.

Taste der Fernbedienung	Gesteuertes Gerät	Funktion
TV I/⏻	Fernseher	Zum Ein- und Ausschalten des Fernsehers.
-/--	Fernseher	Zum Umschalten zwischen einstelliger und zweistelliger Kanaleingabe.
TV VOL +/-	Fernseher	Zum Einstellen der Lautstärke des Fernsehers.
TV CH +/-	Fernseher	Zur Wahl eines TV-Vorwahlkanals.
TV/ VIDEO	Fernseher	Zur Wahl des Eingangssignals: TV-Eingang oder Videoeingang.
SWAP*	Fernseher	Zum Vertauschen von Miniaturbild und großem Bild.
JUMP	Fernseher	Zum Umschalten zwischen vorhergehendem und momentanem Kanal.
ALT	Fernbedienung	Zum Aktivieren der orangefarben angegebenen Funktionen der Fernbedienungstasten.

\* Nur bei Sony-Fernsehern mit Bild-in-Bild-Funktion.

#### Hinweise

- Bei den obigen Angaben handelt es sich lediglich um Beispiele.  
Je nach dem verwendeten Gerät stehen möglicherweise einige Funktionen nicht zur Verfügung oder erfordern eine andere Bedienung.
- Um die orangefarben angegebenen Funktionen zu aktivieren, drücken Sie ALT, bevor Sie die betreffenden Tasten drücken.
- Bevor Sie den Receiver mit der ↕/↔/↔/↔-Taste steuern, drücken Sie MAIN MENU. Wenn Sie andere Geräte steuern wollen, drücken Sie TOP MENU/GUIDE oder AV MENU, nachdem Sie die Funktionstaste gedrückt haben.

# Ändern der werksseitigen Belegung einer Funktionstaste

Wenn die werksseitige Belegung einer Funktionstaste nicht mit Ihrer Anlage übereinstimmt, führen Sie die folgenden Schritte aus, um die Belegung zu ändern. Wenn Sie beispielsweise ein MD-Deck, aber keinen DVD-Player angeschlossen haben, können Sie die DVD-Taste mit dem MD-Deck belegen.

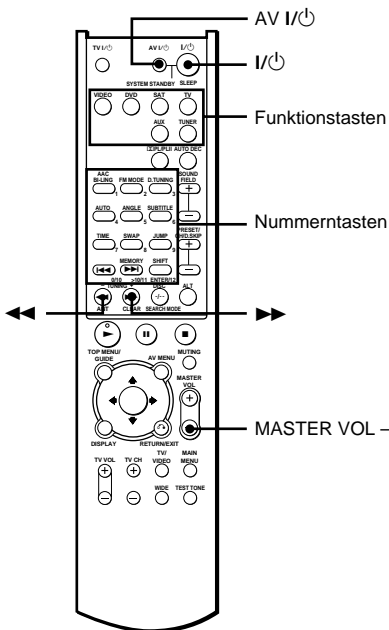

- 1 Halten Sie die Funktionstaste, deren Belegung Sie ändern wollen, gedrückt (beispielsweise die Taste DVD).
- 2 Drücken Sie die Taste des Geräts, das der Funktionstaste zugeordnet werden soll (beispielsweise ◀◀ – MD-Deck).

Die folgende Tabelle zeigt die zu drückende Taste:

Gerät	Zu drückende Taste
Videorecorder (Steuermodus VTR 1*)	1
Videorecorder (Steuermodus VTR 2*)	2
Videorecorder (Steuermodus VTR 3*)	3
DVD-Player	4
Fernseher	5
DSS (Digital-Satellitenradio)	6
Tuner (dieser Receiver)	>10/11
CD-Player	12
MD-Deck	◀◀
LD-Player	▶▶

\* Die Modi VTR 1, 2 und 3 dienen zum gezielten Steuern von Sony Videorecordern der Formate Beta, 8mm und VHS.

Zum Zurücksetzen aller Tasten auf die werksseitige Belegung Drücken Sie gleichzeitig die Tasten I/⏻, AV I/⏻ und MASTER VOL -.