

Home Theater System

Bedienungsanleitung _____ **DE**

Gebruiksaanwijzing _____ **NL**

Istruzioni per l'uso _____ **IT**

HT-K25

WARNUNG

Um Feuer und die Gefahr eines elektrischen Schlages zu vermeiden, darf das Gerät weder Regen noch Feuchtigkeit ausgesetzt werden.

Achten Sie darauf, dass die Ventilationsöffnungen der Anlage nicht durch ein Tuch, Vorhänge usw. blockiert werden, da sonst Feuergefahr besteht. Stellen Sie auch keine brennenden Kerzen auf die Anlage.

Stellen Sie keine Wasserbehälter, Vasen usw. auf die Anlage, da sonst Feuer- und elektrische Schlaggefahr besteht.



Werfen Sie Batterien nicht in den Hausmüll. Batterien sind Sondermüll und müssen entsprechend entsorgt werden.

Stellen Sie das Gerät nicht in einen geschlossenen Schrank und nicht in ein geschlossenes Bücherregal.

Diese Anlage arbeitet mit den digitalen Surroundsystemen Dolby* Digital, Pro Logic Surround und DTS** Digital Surround.

* Hergestellt unter Lizenz der Dolby Laboratories. „Dolby“, „Pro Logic“ und das Doppel-D-Symbol sind Warenzeichen der Dolby Laboratories.

** „DTS“ und „DTS Digital Surround“ sind eingetragene Warenzeichen der Digital Theater Systems, Inc.

Zu dieser Anleitung

Die Anleitung behandelt die Bedienungselemente der Fernbedienung.

Vorbereitung

1: Auspacken	4
2: Anschluss von Steuereinheit und Subwoofer	5
3: Anschluss von Geräten mit digitalen Audioausgängen	6
4: Anschluss der Videogeräte	8
5: Aufstellen der Lautsprecher	9
6: Anschließen der Lautsprecher	10
7: Anbringen der Buchsenabdeckung und des Ständers	11
8: Anschluss des Netzkabels	13
Überprüfen des Anschlusses und der Einstellungen	14
Wiedergabe einer DVD mit dem angeschlossenen DVD-Player (mitgeliefert)	15

Wiedergabe von externen Geräten

Wahl eines Geräts	15
Die Anzeigen im Display	16

Wiedergabe mit Surroundklang

Wahl eines Schallfeldes	18
Dolby Pro Logic (II)-Wiedergabe	20

Sonstige Funktionen/ Einstellungen

Verwendung des Einschlaf timers	20
Steuerung von externen Geräten über die mitgelieferte Fernbedienung ...	21
Ändern der werksseitigen Belegung einer Funktionstaste auf der Fernbedienung	24
Konfigurieren der Lautsprecher	24
Individuelles Einstellen der Schallfelder	26

Zusatzinformationen

Zur besonderen Beachtung	28
Störungsüberprüfungen	28
Technische Daten	30
Glossar	31
Liste der Teile und Bedienelemente mit Querverweisen	32
Stichwortverzeichnis	34

1: Auspacken

Vergewissern Sie sich, dass die folgenden Teile mitgeliefert sind:

- Steuereinheit (1)
- Subwoofer (1)
- Mikro-Satellitenlautsprecher (5)
- Buchsenabdeckung (1)
- Schrauben (für Buchsenabdeckung) (2)
- Ständer für Steuereinheit (1)
- Schraube (für Ständer der Steuereinheit) (1)
- Fernbedienung RM-U25 (1)
- Batterien (R6, Größe AA) (2)
- Lautsprecherkabel (lang) (2)
- Lautsprecherkabel (kurz) (3)
- Systemkabel (1)
- Opto-Digitalkabel (1)
- Lautsprecherfüße (20)
- Aufkleber für Lautsprecher (1)
- Antirutschpolster (4)
- Sechskantschlüssel (1)
- Bedienungsanleitung (1)
- Lautsprecher-Aufstellungsanleitung (1)

Einlegen der Batterien in die Fernbedienung

Legen Sie zwei Batterien des Typs R6 (Größe AA) mit richtiger +/- Polarität in das Batteriefach ein.

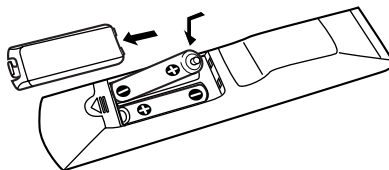

Tipps

Normalerweise halten die Batterien etwa 6 Monate. Wenn die Steuereinheit nicht mehr einwandfrei mit der Fernbedienung gesteuert werden kann, wechseln Sie die beiden Batterien aus.

Hinweise

- Legen Sie die Fernbedienung nicht an heiße oder feuchte Plätze.
- Legen Sie keine alte zusammen mit einer neuen Batterie ein.
- Achten Sie darauf, dass der Fernbedienungssensor der Steuereinheit keinem direktem Sonnenlicht und keinen anderen hellen Lichtquellen ausgesetzt ist, da es sonst zu Fehlfunktionen kommen kann.
- Nehmen Sie vor einer längeren Nichtverwendung die Batterien aus der Fernbedienung heraus, um Beschädigungen durch Auslaufen und Korrosion zu vermeiden.
- Schalten Sie alle Geräte aus, bevor Sie Anschlüsse vornehmen.
- Stecken Sie die Stecker fest ein, um Brummen und andere Störgeräusche zu vermeiden.

2: Anschluss von Steuereinheit und Subwoofer

Die erforderlichen Kabel

Systemkabel (mitgeliefert)

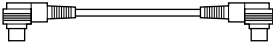

Steuereinheit

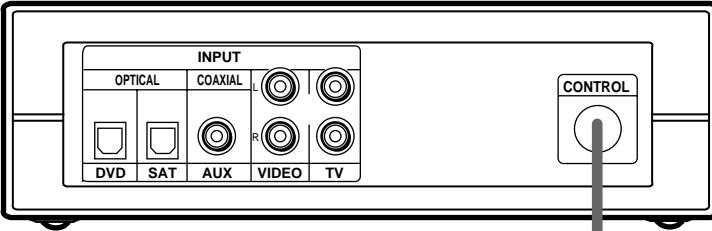

Subwoofer

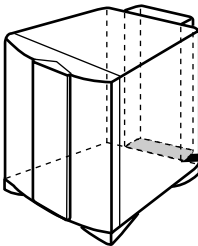
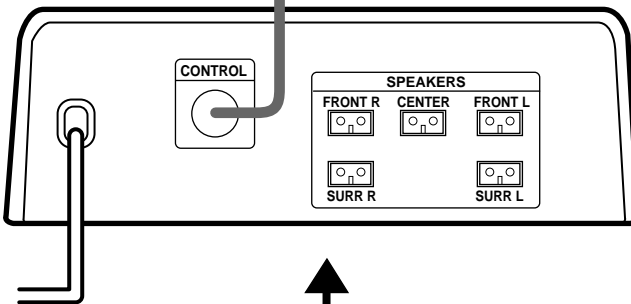

Hinweis

Trennen Sie das Netzkabel ab, bevor Sie das Systemkabel anschließen oder abtrennen. Wird das Systemkabel bei angeschlossenem Netzkabel abgetrennt, können sich die Einstellungen ändern.

3: Anschluss von Geräten mit digitalen Audioausgängen

Wenn Sie die digitalen Ausgangsbuchsen des DVD-Players oder eines anderen Geräts („Play Station 2“, CD-Player, MD-Deck, Satellitentuner usw.) an die digitalen Eingangsbuchsen der Steuereinheit anschließen, erhalten Sie einen mehrkanaligen Kino-Surroundklang.

Verbinden Sie die Videoausgangsbuchsen des DVD-Players oder der „Play Station 2“ mit den Videoeingangsbuchsen des Fernsehers.

Hinweis

Der Anlage kann kein Videosignal zugeleitet werden. Wenn Sie ein Videogerät (Videorecorder, Fernseher usw.) verwenden, verbinden Sie den Videoausgang des Videogeräts mit dem Videoeingang des Fernsehers.

Die erforderlichen Kabel

Opto-Digitekabel (mitgeliefert)

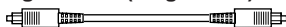

Koaxial-Digitekabel (nicht mitgeliefert)

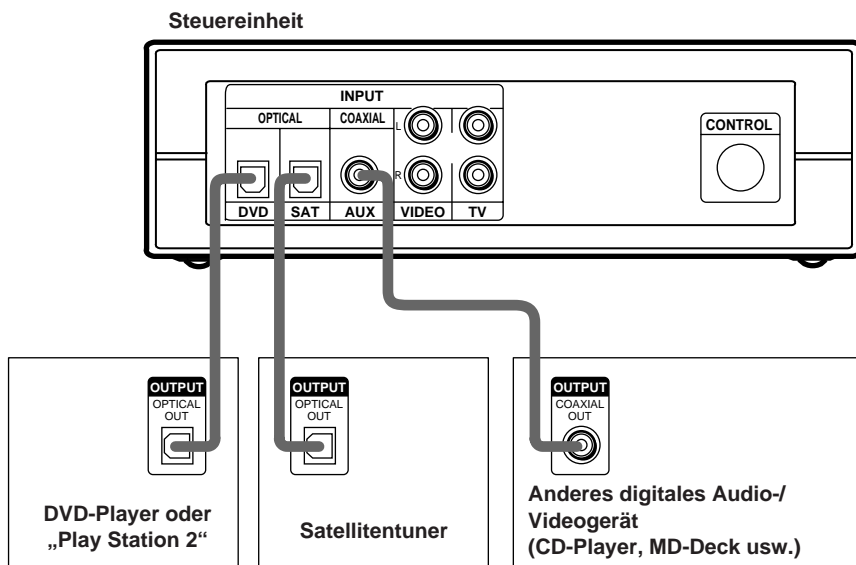

Tip

Die Digitaleingänge sind mit den Abtastfrequenzen 32 kHz, 44,1 kHz, 48 kHz und 96 kHz kompatibel.

Einstellung zur Verwendung eines Sony DVD-Players oder der „Play Station 2“

Wenn Sie einen DVD-Player oder eine „Play Station 2“, wie auf der vorausgegangenen Seite gezeigt, anschließen, sind die folgenden Einstellungen erforderlich. Einzelheiten entnehmen Sie bitte den Bedienungsanleitungen der einzelnen Geräte.

<DVD-Player>

- 1 Wählen Sie im Setup-Menü die Option „AUDIO SETUP“.
- 2 Setzen Sie „AUDIO DRC“ auf „WIDE RANGE“.
- 3 Setzen Sie „DIGITAL OUT“ auf „ON“.
- 4 Setzen Sie „DOLBY DIGITAL“ auf „DOLBY DIGITAL“.
- 5 Setzen Sie „DTS“ auf „ON“.

<„Play Station 2“>

- 1 Wählen Sie im Setup-Menü die Option „AUDIO SETTING“.
- 2 Wählen Sie „AUDIO DIGITAL OUTPUT“.
- 3 Setzen Sie „OPTICAL DIGITAL OUTPUT“ auf „ON“.
- 4 Setzen Sie „DOLBY DIGITAL“ auf „ON“.
- 5 Setzen Sie „DTS“ auf „ON“.

„Play Station 2“ ist ein Warenzeichen der Sony Computer Entertainment.

4: Anschluss der Videogeräte

Die erforderlichen Kabel

Audiokabel (nicht mitgeliefert)

Beachten Sie beim Anschließen der Kabel die Farben der Stecker und Buchsen: weiß (links) an weiß und rot (rechts) an rot.

Hinweis

Der Anlage kann kein Videosignal zugeleitet werden. Wenn Sie ein Videogerät (Videorecorder, Fernseher usw.) verwenden, verbinden Sie den Videoausgang des Videogeräts mit dem Videoeingang des Fernsehers.

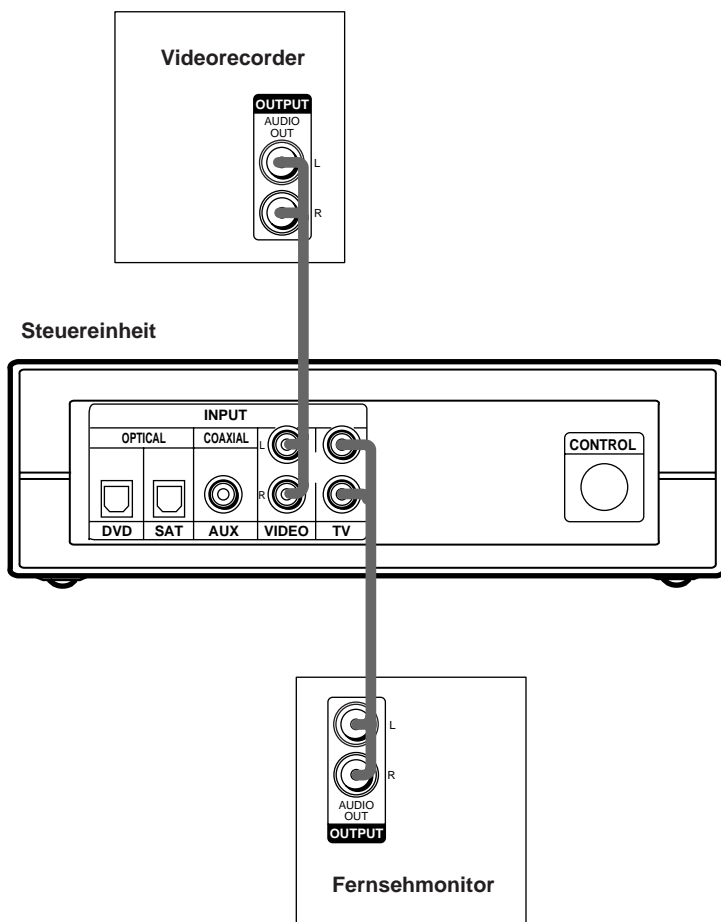
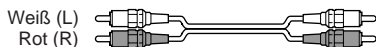

5: Aufstellen der Lautsprecher

Beachten Sie die folgenden Angaben, um einen optimalen Surroundklang zu erhalten:

- Stellen Sie die Frontlautsprecher 1-10 m vom Hörplatz entfernt auf (A).
- Den besten Klangeffekt erhalten Sie, wenn sich der Centerlautsprecher im Bereich "gleich weit vom Hörplatz wie Frontlautsprecher" (A) und "1,5 m dichter am Hörplatz" (B) befindet.
- Den besten Klangeffekt erhalten Sie, wenn sich die Surroundlautsprecher im Bereich "gleich weit vom Hörplatz wie Frontlautsprecher" (A) und "4,5 m dichter am Hörplatz" (C) befinden.
- Je nach der Form des Zimmers usw. können die Surroundlautsprecher wahlweise hinter dem Hörplatz oder seitlich davon aufgestellt werden.
- Stellen Sie den Subwoofer so auf, dass er gleich weit vom Hörplatz entfernt ist wie der linke und rechte Frontlautsprecher.

Surroundlautsprecher seitlich vom Hörplatz

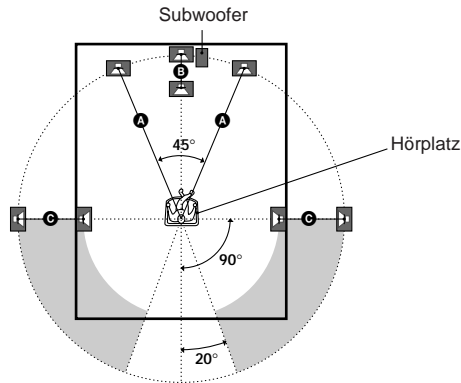

Surroundlautsprecher hinter dem Hörplatz

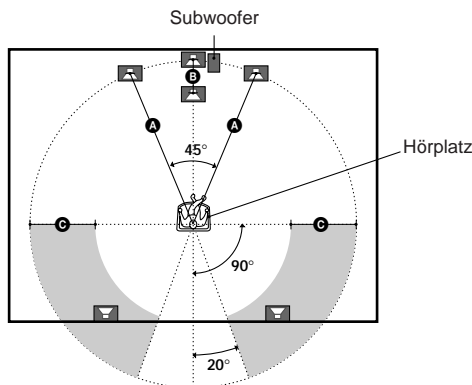

Hinweis

Stellen Sie Center- und Surroundlautsprecher nicht weiter vom Hörplatz entfernt auf als die Frontlautsprecher.

6: Anschließen der Lautsprecher

Schließen Sie die Lautsprecher an die SPEAKERS-Buchsen am Subwoofer an.

- 1 **Bringen Sie die Aufkleber („FRONT L“ usw.) an den Satellitenlautsprechern an.**
- 2 **Stellen Sie die Lautsprecher auf (Seite 9).**
- 3 **Schließen Sie die Lautsprecherkabel unter Beachtung der Farblabel der Satellitenlautsprecher und der Farbmanschetten der Lautsprecherkabel an.**

Die Farben des Steckers, der Farbmanschette und des Labels an der Lautsprecherbuchse müssen übereinstimmen.

Die erforderlichen Kabel

Lautsprecherkabel (mitgeliefert)

Schließen Sie das Kabel mit der schwarzen Manschette an die (-) Buchse an.

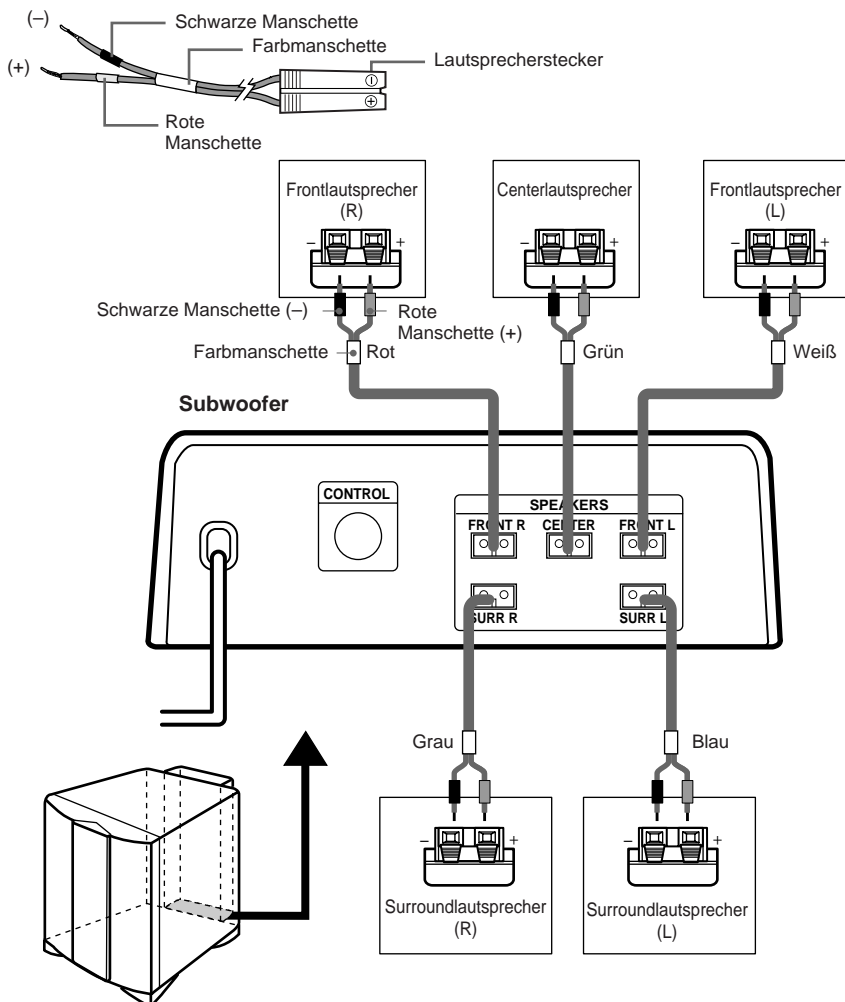

Vorsicht vor Kurzschluss

Achten Sie darauf, dass kein Kurzschluss auftritt, da es sonst zu Störungen kommen kann.

Die abisolierten Enden der Lautsprecherkabel dürfen sich gegenseitig nicht berühren.

Beispiel von falschen Lautsprecheranschlüssen

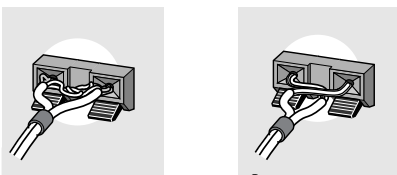

Anbringen der FüÙe

Bringen Sie die mitgelieferten FüÙe an der Unterseite der Lautsprecher an. Die FüÙe verhindern Vibrationen und gewährleisten einen stabilen Stand. Wenn Sie einen Lautsprecherständer (nicht mitgeliefert) verwenden, sind die FüÙe nicht erforderlich.

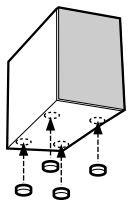

Verwendung eines Lautsprecherständers (nicht mitgeliefert)

Getrennt erhältliche Lautsprecherständer (WS-FV10C, WS-TV10C, WS-WV10C) erleichtern die Aufstellung der Lautsprecher.

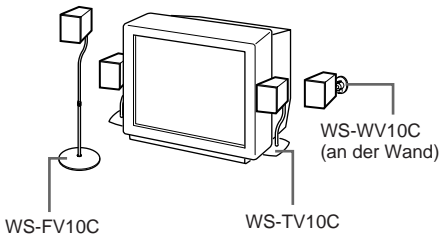

7: Anbringen der Buchsenabdeckung und des Ständers

Die Steuereinheit kann entweder horizontal oder mit dem mitgelieferten Ständer senkrecht aufgestellt werden. Außerdem kann die Steuereinheit auch an der Wand aufgehängt werden. Die Anzeigenkonfiguration im Display kann je nach Aufstellungsart umgeschaltet werden (Seite 16).

Anbringen der Buchsenabdeckung

1 Führen Sie die Anschlusskabel in einem Strang aus der Steuereinheit.

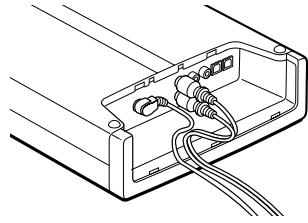

2 Bringen Sie die Buchsenabdeckung vorsichtig an, ohne die Kabel einzuklemmen. Sichern Sie sie dann, indem Sie die mitgelieferten Schrauben mit den Sechskantschlüssel zudrehen.

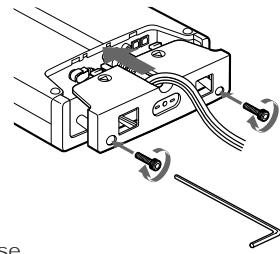

Hinweise

- Achten Sie darauf, dass die Kabel nicht durch die Buchsenabdeckung eingeklemmt werden.
- Achten Sie beim Kauf von Ersatzkabeln darauf, dass sie die gleichen Abmessungen wie die mitgelieferten aufweisen. Sind die Kabel zu dick oder nicht flexibel genug oder sind die Stecker zu lang, lässt sich die Buchsenabdeckung möglicherweise nicht richtig schließen. Betreiben Sie in einem solchen Fall die Einheit ohne die Buchsenabdeckung.

7: Anbringen der Buchsenabdeckung und des Ständers (Fortsetzung)

Horizontales Aufstellen der Steuereinheit

Stellen Sie die Steuereinheit auf eine ebene Unterlage.

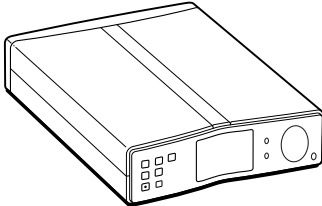

Hinweis

Drücken Sie nicht auf die Steuereinheit, wenn das Display nach unten zeigt, da es sonst zu Beschädigungen und Kratzern kommen kann.

Senkrecht Aufstellen der Steuereinheit

Bringen Sie den mitgelieferten Ständer an.

Aufstellen der Steuereinheit auf der Seite

1 Bringen Sie den Ständer mit der mitgelieferten Schraube an der seitlichen Schraubenbohrung der Steuereinheit an.

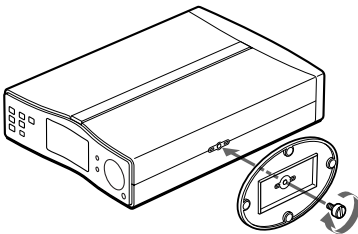

2 Stellen Sie die Steuereinheit senkrecht auf.

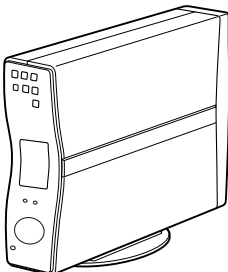

Aufstellen der Steuereinheit auf der Rückseite

1 Bringen Sie den Ständer mit der mitgelieferten Schraube an der Buchsenabdeckung an.

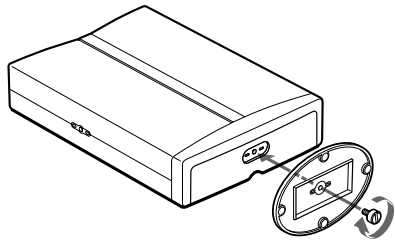

2 Stellen Sie die Steuereinheit senkrecht auf.

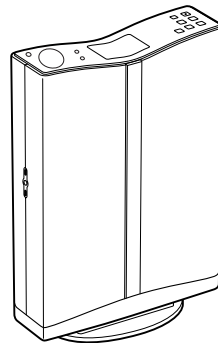

Hinweise

- Bringen Sie den Ständer nur an, wenn Sie die Steuereinheit senkrecht aufstellen. Bei horizontaler Aufstellung darf der Ständer nicht angebracht werden.
- Fassen Sie beim Transport an der Steuereinheit und nicht am Ständer an. Der Ständer kann sonst beschädigt werden.
- Bringen Sie stets den Ständer an, wenn Sie die Steuereinheit senkrecht aufstellen. Ansonsten steht die Steuereinheit nicht stabil und kann umfallen.

Montage der Steuereinheit an der Wand

Bringen Sie die Buchsenabdeckung an. Schrauben Sie zwei Schrauben (nicht mitgeliefert) in gleicher Höhe 80 mm voneinander entfernt so in die Wand, dass sie 5 bis 6 mm herausragen.

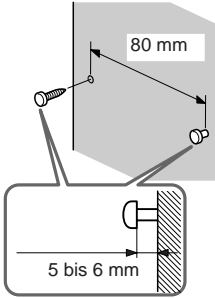

Nehmen Sie die Abdeckung an den Löchern ab, und hängen Sie die Steuereinheit in die Schrauben ein. Drücken Sie dann die Steuereinheit fest gegen die Wand.

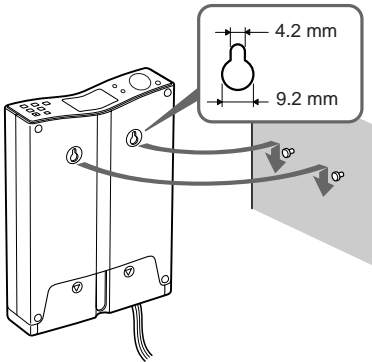

Hinweise

- Verwenden Sie Schrauben, die sich für das Wandmaterial und die Wandstärke eignen.
- Bringen Sie die Steuereinheit an einer senkrechten, ebenen Wand ausreichender Stärke an. An einer schrägen, unebenen oder schwachen Wand darf die Steuereinheit nicht angebracht werden.
- Lassen Sie sich im Fachhandel oder von einem Fachmann beraten, welche Schrauben für Ihre Wand geeignet sind.
- Nach längerem Betrieb kann sich die Wand hinter der Steuereinheit verfärben oder abblättern, da die Steuereinheit Wärme abgibt.
- Sony übernimmt keine Verantwortung für Unfälle und Beschädigungen, die auf Grund unsachgemäßer Installation, unstabiler Wand, ungeeigneter Schrauben, Naturkatastrophen usw. entstanden sind.
- Zum Anschließen und Abtrennen von Kabeln nehmen Sie die Steuereinheit von der Wand ab.

8: Anschluss des Netzkabels

Nachdem Sie die Geräte angeschlossen haben, schließen Sie das Netzkabel des Subwoofers an eine Wandsteckdose an.

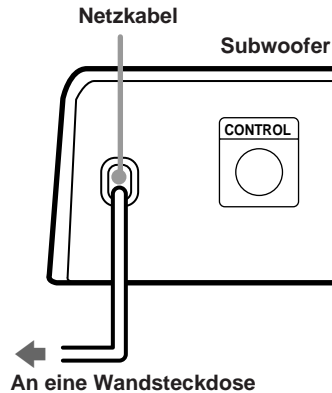

Überprüfen des Anschlusses und der Einstellungen

Die erforderlichen Voreinstellungen

Bevor Sie die Anlage zum ersten Mal verwenden, sind die folgenden Voreinstellungen erforderlich.

Auch später können Sie jederzeit wieder den Voreinstellvorgang ausführen, um die Anlage auf die werksseitigen Ausgangszustände zurückzusetzen.

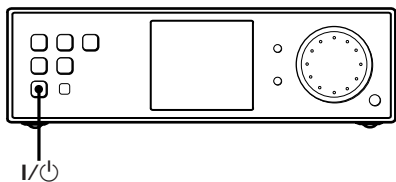

- 1 Drücken Sie I/⏻, um die Anlage auszuschalten.
- 2 Halten Sie I/⏻ gedrückt, bis „INITIAL“ im Display erscheint.

Der Name der momentanen Funktion erscheint.

Folgendes wird auf die werksseitigen Ausgangszustände zurückgesetzt:

- Alle Einstellungen in den SET UP- und LEVEL-Menüs.
- Die Schallfelder der einzelnen Funktionen.

So können Sie überprüfen, ob alle Lautsprecher arbeiten

Vergewissern Sie sich, dass der Testton über alle Lautsprecher ausgegeben wird.

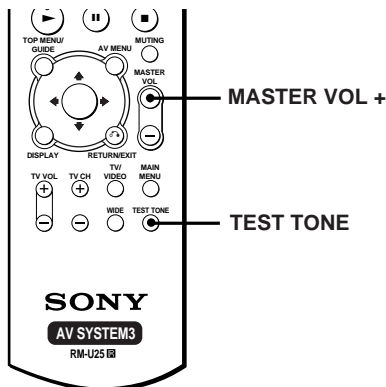

- 1 Drücken Sie MASTER VOL +. (Optimaler Pegel: zwischen 20 und 30.)

- 2 Drücken Sie TEST TONE.

Der Testton wird nacheinander über die einzelnen Lautsprecher ausgegeben.

Front (links) → Center → Front (rechts)
→ Surround (rechts) → Surround (links)
→ Subwoofer

Wenn der Testton nicht über die Lautsprecher oder nicht über den im Display angezeigten Lautsprecher zu hören ist, liegt ein Kurzschluss vor oder der Anschluss stimmt nicht. Überprüfen Sie in einem solchen Fall nochmals den Anschluss der Lautsprecher.

- 3 Drücken Sie TEST TONE erneut, um den Testton abzuschalten.

Wiedergabe einer DVD mit dem angeschlossenen DVD-Player (mitgeliefert)

Wenn Sie einen DVD-Player oder eine „Play Station 2“ und einen Fernseher anschließen, können Sie DVDs wiedergeben.

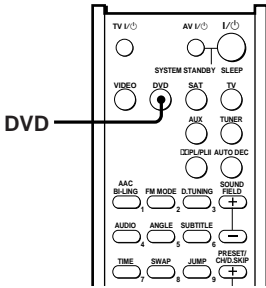

- 1 Drücken Sie DVD.
- 2 Wählen Sie am Fernseher den Videoeingang.
Einzelheiten entnehmen Sie bitte der Anleitung des Fernsehers.
- 3 Legen Sie die DVD in den DVD-Player oder in die „Play Station 2“ ein.
- 4 Geben Sie die DVD wieder.

Wahl eines Geräts

Nur Sony Geräte können gewählt werden.

1 Drücken Sie eine der Funktionstasten.

Gerät	Zu drückende Taste
DVD-Player oder „Play Station 2“	DVD
Satellitentuner	SAT
Audio-Videogerät (CD-Player, MD-Deck usw.)	AUX
Videorecorder	VIDEO
Fernseher	TV

2 Schalten Sie das Gerät ein und starten Sie die Wiedergabe.

Wenn Sie ein Gerät wählen, das auch am Fernseher angeschlossen ist (beispielsweise Videorecorder oder DVD-Player), schalten Sie den Fernseher ein und wählen Sie den betreffenden Videoeingang.

3 Drücken Sie MASTER VOL +/-, um die Lautstärke einzustellen.

Zum Stummschalten Drücken Sie MUTING.

Die Anzeigen im Display

Die Anzeigekonfiguration im Display kann je nach Aufstellungsart der Steuereinheit (Seite 11) wie folgt geändert werden.

A Horizontalanzeigen

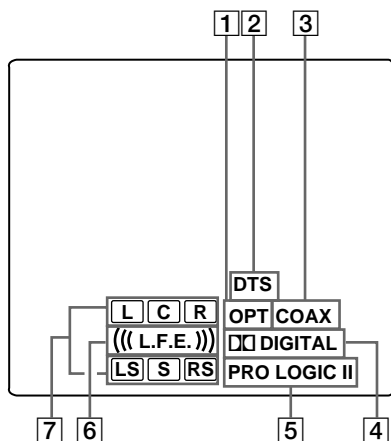

- 1 **OPT:** Leuchtet auf, wenn die Funktion DVD oder SAT gewählt ist.
- 2 **DTS:** Leuchtet auf, wenn DTS-Signale zugeleitet werden.
- 3 **COAX:** Leuchtet auf, wenn die Funktion AUX gewählt ist
- 4 **DIGITAL:** Leuchtet auf, wenn die Steuereinheit Dolby Digital-Signale decodiert.
- 5 **PRO LOGIC (II):** Leuchtet auf, wenn die Anlage Pro Logic- oder Pro Logic (II)-Signale verarbeitet.
- 6 **((L.F.E.)):** Leuchtet auf, wenn die wiedergegebene Disc ein Basseffektssignal (LFE, Low Frequency Effect) enthält und gerade Basseffektssignale wiedergegeben werden.

B Vertikalanzeigen

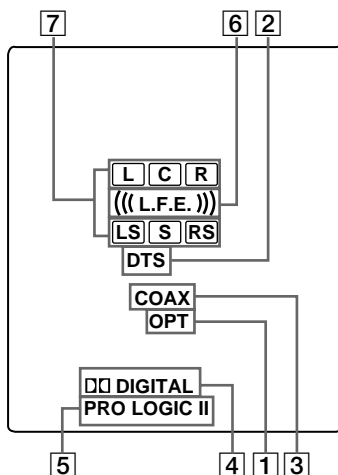

- 7 **Wiedergabekanalanzeigen:** Die Buchstaben zeigen den wiedergegebenen Kanal an.
L (Front, links), R (Front, rechts), C (Center (Mono)), LS (Surround, links), RS (Surround, rechts), S (Surround (Mono oder Surroundkomponente von Pro Logic))
Die Rahmen um den Buchstaben zeigen an, ob der betreffende Lautsprecher zur Wiedergabe des Kanals verwendet wird.
- Beispiel:**
Aufnahmeformat (Front/Surround): 3/2
Schallfeld: AUTO DECODING.

L C R

LS RS

Umschalten der Anzeigen (vertikal/horizontal/aus)

Je nach Aufstellungsart der Steuereinheit können Sie zwischen folgenden Einstellungen wählen (Seite 11).

Aufstellung der Steuereinheit	Anzeige
Horizontal	Horizontal (A) auf Seite 16, POSN.H)
Senkrecht (auf der Seite)	Vertical (B) auf Seite 16, POSN.V)
Senkrecht (auf Rückseite) An der Wand	Aus (POSN.U)

Umschalten zwischen horizontaler und vertikaler Anzeige

- 1 Drücken Sie wiederholt MAIN MENU, um das SET UP-Menü zu wählen.**
- 2 Bewegen Sie die $\uparrow/\downarrow/\leftarrow/\rightarrow$ -Taste nach oben oder unten, bis die Einstellung im Display erscheint.**
- 3 Bewegen Sie die $\uparrow/\downarrow/\leftarrow/\rightarrow$ -Taste nach links oder rechts, um die Position zu wählen.**

Wählen Sie „POSN.H“ für horizontale Aufstellung, „POSN.V“ für vertikale Aufstellung oder „POSN.U“, um das Display auszuschalten.

Wahl eines Schallfeldes

In der Anlage sind verschiedene Schallfelder einprogrammiert, mit denen Sie bei sich zu Hause eine eindrucksvolle Klangkulisse wie im Kino oder in einem Konzertsaal erzeugen können.

Drücken Sie wiederholt SOUND FIELD +/-, um das gewünschte Schallfeld zu wählen.

Das gewählte Schallfeld wird im Display angezeigt.

Schallfeld	Anzeige
AUTO DECODING	AUTO DEC
NORMAL SURROUND	NORM.SUR
CINEMA STUDIO EX A DCS	C.S.EX A
CINEMA STUDIO EX B DCS	C.S.EX B
CINEMA STUDIO EX C DCS	C.S.EX C
LARGE HALL	L.HALL
SMALL HALL	S.HALL
JAZZ CLUB	JAZZ
LIVE CONCERT	CONCERT
GAME	GAME

Das DCS-System (Digital Cinema Sound)

Schallfelder mit DCS-Technologie besitzen die Markierung **DCS**.

DCS ist eine von Sony entwickelte Surround-Technologie für Heimkinoanlagen. Dabei kommt ein DSP (Digital Signal Processor) zur Anwendung, in dem die Klangcharakteristik des tatsächlichen Hollywood-Filmstudios integriert ist.

Mit DCS erhalten Sie bei sich zu Hause die vom Tontechniker des Films konzipierte Klangkulisse mit allen Effekten.

Filmwiedergabe im CINEMA STUDIO EX-Modus

CINEMA STUDIO EX ist der ideale Modus für Filme mit Mehrkanal-Surroundeffekten, wie sie beispielsweise auf DVDs aufgezeichnet sind. Der Modus liefert die Klangcharakteristik der Sony Pictures Entertainment-Studios. Drei verschiedenen CINEMA STUDIO EX-Modi stehen zur Auswahl.

■ CINEMA STUDIO EX A **DCS**

Reproduziert die Klangcharakteristik des „Cary Grant Theater“-Filmstudios der Sony Pictures Entertainment. Dieser Modus eignet sich für die meisten Filme.

■ CINEMA STUDIO EX B **DCS**

Reproduziert die Klangcharakteristik des „Kim Novak Theater“-Filmstudios der Sony Pictures Entertainment. Dieser Modus ist ideal für Science-Fiction- und Action-Filme mit vielen Klangeffekten.

■ CINEMA STUDIO EX C **DCS**

Reproduziert die Klangcharakteristik von „Scoring Stage“-Produktionen der Sony Pictures Entertainment. Der Modus ist ideal für Musicals oder klassische Filme mit Musik-Soundtracks.



Der CINEMA STUDIO EX-Modus
CINEMA STUDIO EX besitzt die folgenden
drei Elemente:

- **Virtual Multi Dimension**
Erzeugt aus einem einzigen tatsächlich vorhandenen Surroundlautsprecherpaar insgesamt 5 virtuelle Lautsprecherpaare.
- **Screen Depth Matching**
Verschiebt den Ton der Frontlautsprecher in die Bildfläche hinein. Man erhält genau wie in Kinos das Gefühl, dass der Ton aus der Leinwand kommt.
- **Cinema Studio Reverberation**
Erzeugt einen Nachhall wie in Kinos.

Alle diese Effekte sind in CINEMA STUDIO EX enthalten.

Tipp

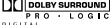
Die Logos auf der DVD-Verpackung usw. zeigen das Codierformat an.

- : Dolby Digital-Format
- : Dolby Surround-Format
- : DTS Digital Surround-Format

Hinweise

- Wenn virtuelle Lautsprecher simuliert werden, kann das Rauschen zunehmen.
- Bei Schallfeldern mit virtuellen Lautsprechern ist manchmal der direkt von den Surroundlautsprechern kommende Schall nicht wahrnehmbar.

Wahl anderer Schallfelder

Drücken Sie wiederholt SOUND FIELD +/-, um das gewünschte Schallfeld zu wählen.

Das gewählte Schallfeld wird im Display angezeigt.

■ AUTO DECODING

Im AUTO DECODING-Modus erkennt die Anlage selbsttätig das Format des zugeleiteten Signals (Dolby Digital, DTS, normales 2-Kanal-Stereosignal) und führt die entsprechende Decodierung aus. Dabei erhält man den Originalklang, es erfolgt keine Aufbereitung mit Surroundeffekten.

■ NORMAL SURROUND

Mehrkanal-Surroundquellen werden originalgetreu wiedergegeben. Das Schallfeld liefert die Akustik eines kleinen rechteckigen. Bei 2-Kanal-Tonquellen können Sie unter verschiedenen Decodiermodi wählen.

■ LARGE HALL

Liefert die Akustik eines großen rechteckigen Konzertsaals.

■ SMALL HALL

Liefert die Akustik eines kleinen rechteckigen Konzertsaals.

■ JAZZ CLUB

Liefert die Akustik eines Jazzclubs.

■ LIVE CONCERT

Simuliert die Akustik eines Live-Hauses mit 300 Plätzen.

■ GAME

Liefert bei Videospiele eine optimale Klangkulisse.

Dolby Pro Logic (II)- Wiedergabe

2-Kanal-Tonquellen können auf verschiedene Arten decodiert werden:

Dolby Pro Logic liefert bei einer 2-Kanal-Tonquelle 4 Kanäle, Dolby Pro Logic II liefert 5,1 Kanäle.

Wählen Sie durch wiederholtes Drücken von **PL/PLII** den gewünschten **2-Kanal-Decodiermodus**.

Der gewählte Modus wird im Display angezeigt. Das Schallfeld wird automatisch auf „NORM.SUR“ gesetzt (Seite 19).

Dolby Pro Logic/ Dolby Pro Logic II-Modus	Anzeige
DOLBY PRO LOGIC Idealer Modus für Videobänder mit Dolby Pro Logic-Ton. 2-Kanal-Quellen werden in 4 Kanäle decodiert.	DOLBY PL
DOLBY PRO LOGIC II MOVIE Idealer Modus für Filme. 2-Kanal-Quellen werden in 5,1 Kanäle decodiert.	MOVIE
DOLBY PRO LOGIC II MUSIC Idealer Modus für Musikwiedergabe. Normale Stereoquellen, beispielsweise CDs, werden in 5,1 Kanäle decodiert.	MUSIC

Verwendung des Einschlaf timers

Der Einschlaf timer ermöglicht ein automatisches Ausschalten nach der gewünschten Zeit.

Drücken Sie **SLEEP**, während Sie gleichzeitig **ALT gedrückt halten**.

Bei jedem Drücken der Taste ändert sich die Anzeige zyklisch wie folgt:

2-00-00 → 1-30-00 → 1-00-00 → 0-30-00 → OFF

Bei laufendem Einschlaf timer verdunkelt sich das Display.

Tip

Wenn Sie die Restzeit bis zum Ausschalten der Anlage überprüfen wollen, drücken Sie **SLEEP**, während Sie gleichzeitig **ALT** drücken. Die Restzeit erscheint im Display.

Steuerung von externen Geräten über die mitgelieferte Fernbedienung

Mit der mitgelieferten Fernbedienung können andere Sony Geräte gesteuert werden.

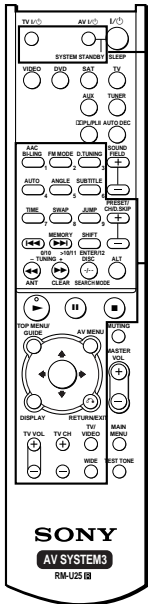

Tasten zur Steuerung anderer Geräte







Taste der Fernbedienung	Gesteuertes Gerät	Funktion
AV I/⏻	Fernseher/ Videorecorder/ CD-Player/ VCD-Player/ LD-Player/ DVD-Player/ MD-Deck/ DAT-Deck	Zum Ein- und Ausschalten der Audio- und Videogeräte.
SYSTEM STANDBY (Drücken Sie während Sie I/⏻ gedrückt halten)	Steuereinheit/ Fernseher/ Videorecorder/ Satellitentuner/ CD-Player/ VCD-Player/ LD-Player/ DVD-Player/ MD-Deck/ DAT-Deck/ Cassettendeck	Zum Ausschalten der Anlage und der anderen Sony Audio-/Videogeräte.
1–9 und 0/10 (nach Drücken von ALT)	Tuner	Zusammen mit der SHIFT-Taste kann im DIRECT TUNING- oder MEMORY-Modus ein gespeicherter Sender gewählt werden.
	CD-Player/ VCD-Player/ LD-Player/ MD-Deck/ DAT-Deck	Zur Wahl einer Titelnnummer. Die Taste 0 dient zur Wahl von Titel 10.
	Fernseher/ Videorecorder/ Satellitentuner	Zur Wahl eines Kanals.
SHIFT	Tuner	Durch wiederholtes Drücken dieser Taste wird die Speicherseite für den zu speichernden oder abzurufenden Sender gewählt.
D.TUNING	Tuner	Direktes Eingeben der Empfangsfrequenz.
TUNING +/-	Tuner	Zum Aufsuchen von Sendern.
MEMORY	Tuner	Zum Speichern von Sendern.
FM MODE	Tuner	Zum Umschalten zwischen UKW-Mono und -Stereo.

Sonstige Funktionen/Einstellungen

Fortsetzung nächste Seite

Steuerung von externen Geräten über die mitgelieferte Fernbedienung (Fortsetzung)

Taste der Fernbedienung	Gesteuertes Gerät	Funktion
>10/11 (nach Drücken von ALT)	CD-Player/ VCD-Player/ LD-Player/ MD-Deck/ Cassetendeck	Zur Wahl von Tracknummern über 10.
	TV	Zur Wahl von Kanal 11.
AUDIO	Fernseher/ Videorecorder/ DVD-Player	Zur Wahl zwischen Multiplex-, Zweitton- oder Mehrkanal-TV-Ton.
TIME	CD-Player/ VCD-Player/ DVD-Player	Zum Anzeigen der Uhrzeit oder der Spielzeit der Disc usw.
PRESET/ CH/	Tuner	Zum Starten des Speichersuchlaufs.
D.SKIP +/-	Fernseher/ Videorecorder/ Satellitentuner	Zur Wahl eines Speicherkanals.
	CD-Player/ VCD-Player/ DVD-Player/ MD-Deck	Zum Überspringen einer Disc (nur bei Player mit Disc-Wechsler).
ENTER/12 (nach Drücken von ALT)	Fernseher/ Videorecorder/ Satellitentuner/ LD-Player/ MD-Deck/ DAT-Deck/ Cassetendeck	Zur Eingabe der mit den Nummerntasten gewählten Ziffern (Kanal, Disc oder Track).
	Fernseher	Zur Wahl von Kanal 12.
DISC	CD-Player/ VCD-Player	Zur direkten Wahl einer Disc (nur bei Multi-Disc-Wechsler).
DISPLAY	Fernseher/ Videorecorder/ VCD-Player/ LD-Player/ DVD-Player	Zur Wahl der auf dem Fernsehschirm angezeigten Information.
ANT	Videorecorder	Zur Wahl des Ausgangssignals der Antennenbuchse: Fernseh- oder Videoprogramm.

Taste der Fernbedienung	Gesteuertes Gerät	Funktion
	Videorecorder/ CD-Player/ VCD-Player/ LD-Player/ DVD-Player/ MD-Deck/ DAT-Deck/ Cassetendeck	Zum Überspringen von Titeln.
	CD-Player/ VCD-Player/ DVD-Player/ LD-Player/ MD-Deck	Zum Aufsuchen von Titeln (in Vorwärts- oder Rückwärtsrichtung).
	Videorecorder/ DAT-Deck/ Cassetendeck	Zum Vor- oder Rückspulen.
	Videorecorder/ CD-Player/ VCD-Player/ LD-Player/ DVD-Player/ MD-Deck DAT-Deck/ Cassetendeck	Zum Starten der Wiedergabe.
	Videorecorder/ CD-Player/ VCD-Player/ LD-Player/ DVD-Player/ MD-Deck DAT-Deck/ Cassetendeck	Zum Anhalten der Wiedergabe oder Aufnahme. (Außerdem zum Starten der Aufnahme von Geräten, die sich im Aufnahme-Bereitschaftsbetrieb befinden.)
	Videorecorder/ CD-Player/ VCD-Player/ LD-Player/ DVD-Player/ MD-Deck DAT-Deck/ Cassetendeck	Zum Stoppen der Wiedergabe.
AV MENU	Videorecorder/ Satellitentuner/ DVD-Player	Zum Anzeigen des Menüs.
	Videorecorder/ Satellitentuner/ DVD-Player	Zur Wahl eines Menüparameters. Durch Drücken wird die Wahl eingegeben.

Taste der Fernbedienung	Gesteuertes Gerät	Funktion
RETURN ↵ EXIT	VCD-Player/ LD-Player/ DVD-Player	Zum Zurückkehren zum vorausgegangenem Menü.
	Satellitentuner	Zum Verlassen des Menüs.
SUBTITLE	DVD-Player	Zum Ändern der Untertitel.
ANGLE	DVD-Player	Zur Wahl des Blickwinkels.
CLEAR	DVD-Player	Zur Korrektur einer falschen Eingabe mit den Nummerntasten sowie zum Zurückschalten auf kontinuierliche Wiedergabe usw.
SEARCH MODE	DVD-Player	Zur Wahl des Suchmodus. Durch Drücken kann zwischen Track-Suche, Index-Suche usw. umgeschaltet werden.
TOP MENU/ GUIDE	DVD-Player	Zum Anzeigen des DVD-Titels.
	Satellitentuner	Zum Anzeigen des Führungsmenüs.
TV I/⏻	Fernseher	Zum Ein- und Ausschalten des Fernsehers.
-/--	Fernseher	Zum Umschalten zwischen einstelliger und zweistelliger Kanaleingabe.
TV VOL +/-	Fernseher	Zum Einstellen der Lautstärke des Fernsehers.
TV CH +/-	Fernseher	Zur Wahl eines TV-Vorwahlkanals.
TV/ VIDEO	Fernseher	Zur Wahl des Eingangssignals: TV-Eingang oder Videoeingang.
SWAP*	Fernseher	Zum Vertauschen von Miniaturbild und großem Bild.
JUMP	Fernseher	Zum Umschalten zwischen vorhergehendem und momentanem Kanal.
ALT	Fernbedienung	Zum Aktivieren der orangefarbenen angegebenen Funktionen der Fernbedienungstasten.

Hinweise

- Bei den obigen Angaben handelt es sich lediglich um Beispiele.
Je nach dem verwendeten Gerät stehen möglicherweise einige Funktionen nicht zur Verfügung oder erfordern eine andere Bedienung.
- Um die orangefarbenen angegebenen Funktionen zu aktivieren, drücken Sie ALT, bevor Sie die betreffenden Tasten drücken.
- Bevor Sie das Gerät mit der ///-Taste steuern, drücken Sie MAIN MENU. Wenn Sie andere Geräte steuern wollen, drücken Sie TOP MENU/GUIDE oder AV MENU, nachdem Sie die Funktionstaste gedrückt haben.

* Nur bei Sony-Fernsehern mit Bild-in-Bild-Funktion.

Ändern der werksseitigen Belegung einer Funktionstaste auf der Fernbedienung

Wenn die werksseitige Belegung einer Funktionstaste auf der Fernbedienung nicht mit Ihrer Anlage übereinstimmt, können Sie sie wie folgt ändern. Wenn Sie beispielsweise einen MD-Player, aber keinen DVD-Player angeschlossen haben, können Sie die DVD-Taste mit dem MD-Deck belegen.

- 1 Halten Sie die Taste auf der Fernbedienung (VIDEO/DVD/SAT/TV/AUX/TUNER), deren Funktion Sie ändern wollen, gedrückt.

Beispiel: Halten Sie DVD.

- 2 Drücken Sie die Taste des Geräts, das der Funktionstaste zugeordnet werden soll.

Beispiel: Drücken Sie ◀◀ (für MD-Deck).

Die folgende Tabelle zeigt die zu drückende Taste:

Gerät	Zu drückende Taste
Videorecorder (Steuermodus VTR 1*)	1
Videorecorder (Steuermodus VTR 2*)	2
Videorecorder (Steuermodus VTR 3*)	3
DVD-Player	4
Fernseher	5
DSS (Digital-Satellitenradio)	6
Tuner	0/10
CD-Player	12
MD-Deck	◀◀
LD-Player	▶▶

* Die Modi VTR 1, 2 und 3 dienen zum gezielten Steuern von Sony Videorecordern der Formate Beta, 8mm und VHS.

Zum Zurücksetzen aller Tasten auf die werksseitige Belegung

Drücken Sie gleichzeitig die Tasten I/☺, AV I/☺ und MASTER VOL -.

Konfigurieren der Lautsprecher

Stellen Sie wie folgt im SET UP-Menü die Lautsprecherparameter ein.

- 1 Wählen Sie durch wiederholtes Drücken von MAIN MENU das SET UP-Menü.
- 2 Bewegen Sie die ↑/↓/←/→-Taste nach oben oder unten, um den einzustellenden Parameter zu wählen.
- 3 Bewegen Sie die ↑/↓/←/→-Taste nach links oder rechts, um die Einstellung zu wählen.
- 4 Wiederholen Sie die Schritte 2 und 3, um die anderen Parameter einzustellen.

Die Setup-Parameter der Lautsprecher

Die werksseitigen Ausgangszustände sind unterstrichen.

■ Abstand der Frontlautsprecher (DIS.)

Anfangseinstellung: 3.5 m

Zur Einstellung des Abstandes zwischen Hörplatz und Frontlautsprecher (A auf Seite 9). Werte zwischen 1,0 m und 10,0 m können in 0,1-m-Schritten eingestellt werden.

Wenn die beiden Frontlautsprecher unterschiedlich weit vom Hörplatz entfernt sind, stellen Sie den Abstand des dichter stehenden Lautsprechers ein.

■ **Abstand des Centerlautsprechers**

(**DIS.**)

Anfangseinstellung: 3.5 m

Zum Einstellen des Abstandes zwischen Hörplatz und Centerlautsprecher. Den besten Klangeffekt erhalten Sie, wenn sich der Centerlautsprecher im Bereich "gleich weit vom Hörplatz wie Frontlautsprecher" (A auf Seite 9) und "1,5 m dichter am Hörplatz" (B auf Seite 9) befindet.

■ **Abstand der Surroundlautsprecher**

(**DIS.**)

Anfangseinstellung: 2.0 m

Zum Einstellen des Abstandes zwischen Hörplatz und Surroundlautsprecher. Den besten Klangeffekt erhalten Sie, wenn sich die Surroundlautsprecher im Bereich "gleich weit vom Hörplatz wie Frontlautsprecher" (A auf Seite 9) und "4,5 m dichter am Hörplatz" (C auf Seite 9) befinden.

Wenn die beiden Surroundlautsprecher unterschiedlich weit vom Hörplatz entfernt sind, stellen Sie den Abstand des dichter stehenden Lautsprechers ein.

■ **Position der Surroundlautsprecher**

(**PL.**)*

Stellen Sie diesen Parameter entsprechend der Position der Surroundlautsprecher ein, damit die Digital Cinema Studio EX-Modi einen optimalen Klang liefern (Seite 18).

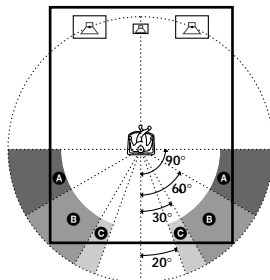

- **SIDE**
Diese Option wählen, wenn sich die Surroundlautsprecher im Sektor A befinden.
- **MIDDLE (MID.)**
Diese Option wählen, wenn sich die Surroundlautsprecher im Sektor B befinden.
- **BEHIND (BEHD.)**
Diese Option wählen, wenn sich die Surroundlautsprecher im Sektor C befinden.

■ **Höhe der Surroundlautsprecher**

(**HGT.**)*

Zur Festlegung der Höhe der Surroundlautsprecher. Diese Einstellung ist für optimale Surroundeffekte in den Cinema Studio EX-Modi wichtig (Seite 18).

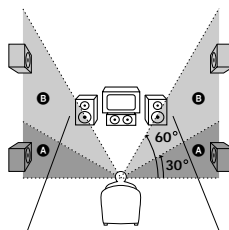

- **LOW**
Wenn sich die Surroundlautsprecher im Sektor A befinden.
- **HIGH**
Wenn sich die Surroundlautsprecher im Sektor B befinden.

Individuelles Einstellen der Schallfelder

Mit den Surround- und Pegel-Parametern können Sie die Schallfelder an die Gegebenheiten Ihres Hörraums anpassen.

Zuvor müssen die Vorgänge „Aufstellen der Lautsprecher“ (Seite 9) und „So können Sie überprüfen, ob alle Lautsprecher arbeiten“ (Seite 14) ausgeführt werden.

Einstellen des Surround-Parameters (EFFECT)

Mit diesem Parameter können Sie die Stärke (Präsenz) des momentanen Surroundeffektes einstellen. Diese Einstellung ist für alle Schallfelder außer AUTO DECODING und NORMAL SURROUND möglich.

Anfangseinstellung: hängt vom Schallfeld ab

- 1 Starten Sie die Wiedergabe der Signalquelle mit Mehrkanal-Surroundeffekten (DVD usw.).**
- 2 Drücken Sie wiederholt MAIN MENU, um EFFECT zu wählen.**
- 3 Bewegen Sie die $\uparrow/\downarrow/\leftarrow/\rightarrow$ -Taste nach links oder rechts, um die gewünschte Einstellung zu wählen.**

Einstellen des Pegels und der Balance der Lautsprecher

Pegel und Balance der einzelnen Lautsprecher können wie folgt eingestellt werden. Nehmen Sie die Einstellung von Ihrem Hörplatz aus vor, dass der Testton über die einzelnen Lautsprecher gleich laut zu hören ist. Diese Einstellung wirkt sich auf alle Schallfelder aus.

- 1 Drücken Sie MASTER VOL +. (Optimier Pegel: zwischen 20 und 30.)**
- 2 Drücken Sie TEST TONE.**
Der Testton ist nacheinander über die einzelnen Lautsprecher zu hören.
Front (links) \rightarrow Center \rightarrow Front (rechts)
 \rightarrow Surround (rechts) \rightarrow Surround (links)
 \rightarrow Subwoofer
- 3 Drücken Sie wiederholt MAIN MENU, um das LEVEL-Menü zu wählen.**
- 4 Bewegen Sie die $\uparrow/\downarrow/\leftarrow/\rightarrow$ -Taste nach oben oder unten, um den Parameter zu wählen.**
- 5 Bewegen Sie die $\uparrow/\downarrow/\leftarrow/\rightarrow$ -Taste nach links oder rechts, um den Parameter wunschgemäß einzustellen.**
- 6 Wiederholen Sie die Schritte 4 und 5, um noch weitere Parameter einzustellen.**

Tips



- Zum exakten Einstellen von Pegel und Balance empfehlen wir, eine Signalquelle mit Mehrkanal-Surroundeffekten (DVD usw.) abzuhören.
- Der Testton der Anlage besitzt eine Mittenfrequenz von 800 Hz.
- Wenn Sie den Pegel aller Lautsprecher gleichzeitig ändern wollen, drehen Sie den MASTER VOLUME-Regler an der Steuereinheit oder drücken Sie MASTER VOL +/- auf der Fernbedienung.

Hinweise

- Während der Einstellung werden die Frontbalance, die Surroundbalance, der Centerpegel, der Surroundpegel und der Subwooferpegel im Display angezeigt.
- Um eine optimale Klangqualität zu erhalten, sollte die Lautstärke des Subwoofers nicht zu hoch eingestellt werden.

Die LEVEL-Menüparameter

■ Balance der Frontlautsprecher

(  BAL.)

Anfangseinstellung: Mitte (BALANCE)

Mit diesem Parameter können Sie die Balance zwischen linkem und rechtem Frontlautsprecher einstellen. Die Einstellung erfolgt in Schritten von 1 (L (+1 – +8) bis R (+1 – +8)).

■ Balance der Surroundlautsprecher

(  BAL.)

Anfangseinstellung: Mitte (BALANCE)

Mit diesem Parameter können Sie die Balance zwischen linkem und rechtem Surroundlautsprecher einstellen. Die Einstellung erfolgt in Schritten von 1 (L (+1 – +8) bis R (+1 – +8)).

■ Pegel des Centerlautsprechers (CTR)

Anfangseinstellung: 0 dB

Werte zwischen –10 dB und +10 dB können in 1-dB-Schritten eingestellt werden.

■ Surroundlautsprecherpegel (SURR)

Anfangseinstellung: 0 dB

Werte zwischen –10 dB und +10 dB können in 1-dB-Schritten eingestellt werden.

■ Subwooferpegel (S.W.)

Anfangseinstellung: 0 dB

Werte zwischen –10 dB und +10 dB können in 1-dB-Schritten eingestellt werden.

■ Low Frequency Effect-Mischpegel

( LFE)

Anfangseinstellung: 0 dB

Mit diesem Parameter kann der Pegel des zum Subwoofer geleiteten LFE-Kanals (Low Frequency Effect) abgesenkt werden, wobei der Pegel des Bass-Signals, das der Dolby Digital- oder DTS-Bassumleitungsschaltkreis von den Front-, Center- oder Surroundkanälen zum Subwoofer umleitet, nicht geändert wird. Werte zwischen –20 dB und 0 dB (Line-Pegel) können in 1 dB-Schritten eingestellt werden. Bei „0 dB“ besitzt das LFE-Signal den Mischpegel, der vom Toningenieur vorgesehen wurde. Bei Wahl von „OFF“ erhält der Subwoofer kein LFE-Signal. Stattdessen wird der untere Frequenzbereich der Front-, Center- und Surroundkanäle zum Subwoofer geleitet.

■ Kompression des Dynamikumfangs (DRC.)

Mit diesem Parameter können Sie den Dynamikumfang komprimieren. Dies ist beispielsweise dann vorteilhaft, wenn Sie sich zur späten Stunde Filme mit geringer Lautstärke ansehen.

- OFF
Der Dynamikumfang wird nicht komprimiert.
- STD
Der Dynamikumfang wird entsprechend den Vorgaben des Toningenieurs der Aufnahme komprimiert.
- MAX
Der Dynamikumfang wird stark komprimiert.

Tipp

Die Dynamik wird entsprechend der im Dolby Digital-Signal enthaltenen Dynamikumfang-Information komprimiert. „STD“ liefert eine Standard-Kompression. Da jedoch viele Quellen nur eine leichte Kompression vorsehen, ist meist die Einstellung „MAX“ am günstigsten. Der Dynamikumfang wird dann maximal komprimiert. Da die Kompression mit vorgegebenen Pegeln arbeitet, erhält man einen natürlicheren Klang als bei analogen Pegelbegrenzern.

Hinweis

Eine Dynamikkompression ist nur mit Dolby Digital-Quellen möglich.

Zur besonderen Beachtung

Sicherheit

Wenn ein Fremdkörper oder Flüssigkeit in das Gehäuse gelangt, trennen Sie die Steuereinheit ab, und lassen Sie sie von Fachpersonal überprüfen, bevor Sie sie weiterverwenden.

Stromquellen

- Vergewissern Sie sich vor dem Betrieb, dass die Betriebsspannung des Geräts mit der örtlichen Netzspannung übereinstimmt. Die Betriebsspannung steht auf dem Typenschild auf der Rückseite des Subwoofers.
- Die Steuereinheit ist auch im ausgeschalteten Zustand nicht vollständig vom Stromnetz getrennt, solange das Netzkabel noch an der Steckdose angeschlossen ist.
- Wenn Sie die Anlage längere Zeit nicht verwenden, trennen Sie den Subwoofer von der Wandsteckdose ab. Zum Abtrennen fassen Sie stets am Stecken und niemals am Kabel an.
- Das Netzkabel darf nur von einer Fachwerkstatt ausgetauscht werden.

Vorsicht bei heißem Gerät

Das Gerät erwärmt sich während des Betriebs. Es handelt sich dabei nicht um eine Störung. Bei längerem Betrieb mit hoher Lautstärke können die Oberseite, die Seitenplatten und die Unterseite sehr heiß werden. Berühren Sie das Gehäuse nicht, da Sie sich sonst verbrennen können.

Aufstellung

- Stellen Sie den Subwoofer an einen Platz mit ausreichender Luftzirkulation, um einen Hitzestau zu vermeiden und eine lange Lebensdauer des Subwoofers sicherzustellen.
- Stellen Sie die Steuereinheit und den Subwoofer nicht in die Nähe von Wärmequellen und auch nicht an Plätze, die direktem Sonnenlicht, Staubeentwicklung oder Stößen ausgesetzt sind.
- Stellen Sie nichts auf das Gehäuse, da sonst die Ventilationsöffnungen blockiert werden können und es zu Störungen kommen kann.
- Seien Sie vorsichtig, wenn Sie den Tiefsttonlautsprecher oder Lautsprecherständer (nicht mitgeliefert), an denen Sie die vorderen/hinteren Lautsprecher montiert haben, auf einen besonders behandelten Fußboden (gewachst, geölt, poliert usw.) stellen, da es zu Flecken oder Verfärbungen kommen kann.

Betrieb

Schalten Sie den Subwoofer aus und trennen Sie das Netzkabel ab, bevor Sie die Geräte anschließen.

Reinigung

Reinigen Sie das Gehäuse, das Bedienungspult und die Bedienungselemente mit einem weichen, leicht mit mildem Haushaltsreiniger angefeuchteten Tuch. Scheuerschwämme, Scheuerpulver und Lösungsmittel wie Alkohol oder Benzin dürfen nicht verwendet werden.

Störungsüberprüfungen

Gehen Sie bei Störungen zunächst die folgende Liste durch. Wenn Sie das Problem nicht beheben können, wenden Sie sich an den nächsten Sony Händler.

Wenn eine Reparatur erforderlich ist, bringen Sie alle Komponenten der Anlage (Steuereinheit und Subwoofer) zu Ihrem Händler. Zur Lokalisierung des Fehlers muss die Reparaturwerkstatt alle Komponenten überprüfen.

Kein Mehrkanal-Surroundeffekt bei Dolby Digital oder DTS.

- Sicherstellen, dass die DVD usw. Dolby Digital- bzw. DTS-Signale enthält.
- Wenn der DVD-Player usw. an der Digitaleingangsbuchse der Anlage angeschlossen ist, die Audioeinstellung (für digitalen Audioausgang) am Gerät überprüfen (Seite 7).
- Überprüfen, ob der richtige Audiotrack am DVD-Player gewählt ist. (Die Audioeinstellung im DVD-Menü überprüfen.)

Kein Ton oder zu geringe Lautstärke.

- Überprüfen, ob die Lautsprecher und Geräte richtig angeschlossen sind.
- Überprüfen, ob an der Steuereinheit die richtige Signalquelle gewählt ist.
- Die Stummschaltung durch Drücken von MUTING abschalten.

Unsymmetrische oder vertauschte Rechts-Links-Balance.

- Überprüfen, ob Lautsprecher und Signalquellen richtig angeschlossen sind.
- Im LEVEL-Menü den Balanceparameter einstellen.

Starkes Brummen oder andere Störgeräusche.

- Überprüfen, ob Lautsprecher und Signalquellen richtig angeschlossen sind.
 - Darauf achten, dass sich die Verbindungskabel nicht in der Nähe von Transformatoren oder Motoren befinden und mindestens 3 m vom Fernseher oder einer Leuchtstoffröhre entfernt sind.
 - Stellen Sie Fernseher und Audiogeräte weiter voneinander entfernt auf.
 - Stecker und Buchsen sind verschmutzt. Stecker und Buchsen mit einem leicht mit Alkohol angefeuchteten Tuch reinigen.
-

Kein Ton vom Centerlautsprecher.

- Wenn ein DVD-Player usw. am Digitaleingang der Anlage angeschlossen ist, die Audioeinstellung (Ausgabe eines Digitalsignals) am Gerät überprüfen (Seite 7).
- Darauf achten, dass die Schallfeldfunktion eingeschaltet ist (SOUND FIELD +/- drücken).
- Den CINEMA STUDIO EX-Modus (Seite 18) wählen.
- Den Lautsprecherpegel einstellen (siehe Seite 26).

Kein Ton oder sehr geringer Pegel von den Surroundlautsprechern.

- Wenn ein DVD-Player usw. am Digitaleingang der Anlage angeschlossen ist, die Audioeinstellung (Ausgabe eines Digitalsignals) am Gerät überprüfen (Seite 7).
- Darauf achten, dass die Schallfeldfunktion eingeschaltet ist (SOUND FIELD +/- drücken).
- Den CINEMA STUDIO EX-Modus (Seite 18) wählen.
- Den Lautsprecherpegel einstellen (siehe Seite 26).

Kein Surroundeffekt.

- Darauf achten, dass die Schallfeldfunktion eingeschaltet ist (SOUND FIELD +/- drücken).

Die Fernbedienung arbeitet nicht.

- Die Fernbedienung auf den Fernbedienungssensor  an der Steuereinheit ausrichten.
 - Darauf achten, dass sich kein Hindernis zwischen Fernbedienung und Steuereinheit befindet.
 - Die Batterien der Fernbedienung auswechseln, wenn sie schwach sind.
 - Darauf achten, dass an der Fernbedienung die richtige Funktion gewählt ist.
-

Wenn folgende Meldungen erscheinen

“UNLOCK”

- Die Funktion DVD, AUX oder SAT wurde gewählt, es ist jedoch kein Gerät an den digitalen Eingangsbuchsen angeschlossen.
- Das Gerät ist zwar richtig angeschlossen, es ist jedoch ausgeschaltet oder die Wiedergabe wurde nicht gestartet.

“PROTECT”

- Die Lautsprecherkabel sind kurzgeschlossen (Seite 11).
 - Das Gerät ausschalten und den Kurzschluss beseitigen.
- Das Gerät hat sich überhitzt, da es längere Zeit mit hoher Lautstärke betrieben wurde.
 - Das Gerät ausschalten und abkühlen lassen.
 - Die Lautstärke reduzieren.

Löschen des Speichers in der Anlage

Zum Löschen	Siehe
aller gespeicherten Einstellungen	Seite 14

Technische Daten

Verstärker/Subwoofer

AUSGANGSLEISTUNG

Nennausgangsleistung im Stereo-Modus

(6 Ohm, 1 kHz, Klirrgrad 0,7 %)
40 W + 40 W

Referenzausgangsleistung

(Klirrgrad 0,7 %) Front*: 40 W/Kanal
Center*: 40 W
Surround*: 40 W/Kanal
(6 Ohm)
Subwoofer: 70 W
(3 Ohm)

* Abhängig von der Schallfeldeinstellung und der Signalquelle wird manchmal kein Ton ausgegeben.

Frequenzgang

20 Hz – 20 kHz

Eingänge (Digital)

AUX (Koaxial) Impedanz: 75 Ohm
Signal-Rauschabstand:
90 dB
(A, 20 kHz, Tiefbassfilter)

DVD, SAT (Optisch)

Signal-Rauschabstand:
90 dB
(A, 20 kHz, Tiefbassfilter)

Eingänge (Analog)

TV, VIDEO Empfindlichkeit: 700 mV
Impedanz: 50 kohm
Signal-Rauschabstand:
84 dB
(A, 20 kHz, Tiefbassfilter)

Gehäusetyp

Magnetische
Abschirmung, Advanced
S.A.W.

Bestückung

16 cm, Konus-Typ

Frequenzgang

30 Hz – 200 Hz

Grenzfrequenz des Höhenfilters

150 Hz

Allgemeines

Stromversorgung

Ländercode	Stromversorgung
CEL, CEK, SP	220–230 V Wechselspannung, 50/60 Hz
MX	120 V Wechselspannung, 60 Hz

Leistungsaufnahme 68 W

Leistungsaufnahme (bei Bereitschaft)

0,8 W

Abmessungen (B/H/T)

Steuereinheit 196 × 60 × 269 mm,
einschl. vorspringender
Teile und Regler
Subwoofer 224 × 318,5 × 344 mm,
einschl. Frontgrill

Gewicht (ca.)

Steuereinheit 1,1 kg
Subwoofer 7,1 kg

Satellitenlautsprecher

Front-, Center- und Surroundlautsprecher SS-K25

Lautsprechersystem Breitband, magnetisch
abgeschirmt

Bestückung

5,7 cm, Konus-Typ

Gehäusetyp

Bassreflex

Nennimpedanz

6 Ohm

Kenschalldruckpegel 85 dB (1 W, 1m)

Frequenzgang

130 Hz – 20.000 Hz

Abmessungen (B/H/T) ca. 77 × 115 × 89 mm,
einschl. Frontgrill

Gewicht

ca. 0,5 kg

Änderungen, die dem technischen Fortschritt dienen,
bleiben vorbehalten.

Glossar

Digital Cinema Sound

Digital Cinema Sound ist ein von Sony entwickeltes Surroundklangsystem mit digitaler Signalverarbeitung. Im Gegensatz zu den bisherigen Surround-Schallfeldern, die speziell für Musik bestimmt waren, wurde Digital Cinema Sound für Filme optimiert.

Dolby Digital

Dieses in Kinos verwendete Format ist eine Weiterentwicklung von Dolby Pro Logic Surround. Die Rücklautsprecher arbeiten in Stereo und besitzen einen erweiterten Frequenzumfang. Darüber hinaus sieht das Format einen zusätzlichen Subwooferkanal für Tiefbässe vor. Da der Subwooferkanal nur im Bedarfsfall ein Signal liefert, wird das System auch als "5,1"-Kanalsystem bezeichnet, wobei 0,1 für den Subwooferkanal steht.

Weitere Vorteile sind die überragende Kanaltrennung dank getrennter Aufzeichnung aller sechs Kanäle und die hohe Tonqualität dank digitaler Signalverarbeitung.

Dolby Pro Logic II

Dolby Pro Logic II liefert mit Zwei-Kanal-Quellen fünf Ausgangskanäle mit vollem Frequenzumfang. Die Decodierung erfolgt in einer modernen, hochwertigen Surround-Matrix-Schaltung, die keine tonale Färbung und keine sonstigen Klangaufbereitungen hinzufügt. Pro Logic II erschließt auf natürliche Weise die gesamte in der Aufnahme enthaltene Räumlichkeit.

Dolby Pro Logic Surround

Das Dolby Pro Logic Surround-System liefert mit Zwei-Kanal-Quellen vier Kanäle. Die Klangkulisse ist ausgewogener und die Ortbarkeit besser als bei älteren Dolby Surroundsystemen. Für einen optimalen Dolby Pro Logic Surround-Klang werden zusätzlich ein Rücklautsprecherpaar und ein Centerlautsprecher benötigt. Der Rücklautsprecherkanal ist monaural.

Surroundklang

Raumklang entsteht durch drei Schallkomponenten: Direktschall, Frühreflexion und Nachhall. Je nach Pegel und Zeitverzögerung, mit der die Schallkomponenten beim Zuhörer eintreffen, hat dieser ein anderes Raumgefühl. Ein Gerät mit Surroundfunktion kann durch Modifizieren und Kombinieren der drei Schallkomponenten verschiedene akustische Gegebenheiten simulieren.

- Die Schallkomponenten

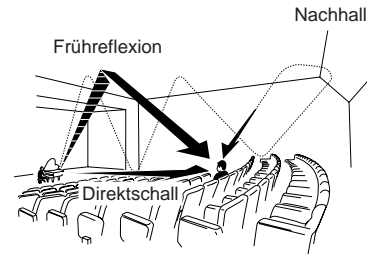

- Pegel-/Zeitdiagramm des Schalls von den Rücklautsprechern

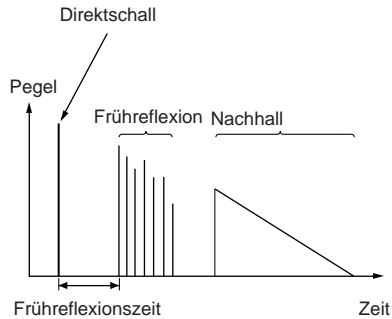

Liste der Teile und Bedienelemente mit Querverweisen

Wozu dient diese Seite?

Der folgenden Zusammenstellung können Sie die Lage und die Bezeichnung der Bedienelemente und Querverweise auf andere Seiten entnehmen.

Nummer in der Abbildung

PLAY MODE **15** (9, 13, 14)

Tasten-/Teilebezeichnung

Querverweis

Steuereinheit

ALPHABETISCHE AUFLISTUNG

- AUX **5** (15)
- AUX-Anzeige **15**
- Display **6** (16)
- DVD **1** (15)
- DVD-Anzeige **13**
- FernbedienungsSENSOR **11****19**
- MASTER VOLUME **8** (14, 15)
- MUTING **9** (15)
- MUTING-Anzeige **18**
- DOLBY **7**
- SAT **3** (15)
- SAT-Anzeige **14**
- SOUND FIELD **10** (18, 19)
- TV **4** (15)
- TV-Anzeige **17**
- VIDEO **2** (15)
- VIDEO-Anzeige **16**

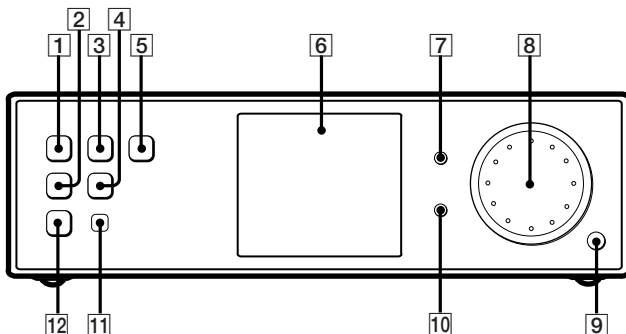

TASTEN MIT ZAHLEN UND SYMBOLEN

- I/⏻ (NetztaSte) **12**

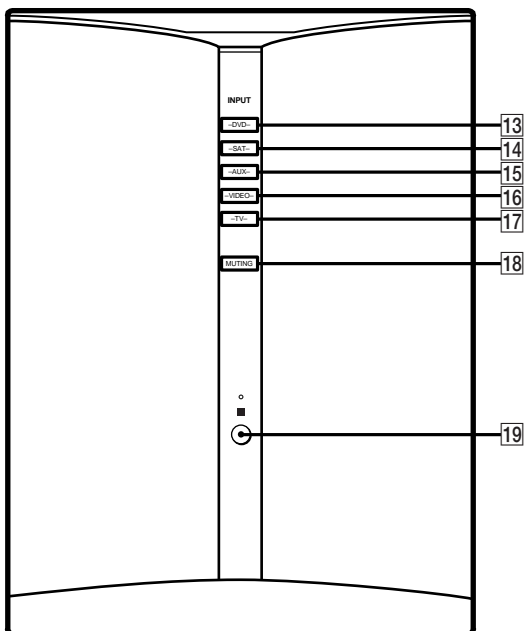

Fernbedienung

ALPHABETISCHE AUFLISTUNG

A - N

- AAC BI-LING **44**
- ALT **30** (20)
- ANGLE **42**
- ANT **18**
- AUDIO **43**
- AUTO DEC **25**
- AUX **21** (15)
- AV I/⏻ (Netztaste) **2**
- AV MENU **32**
- CLEAR **8**
- D.TUNING **26**
- DISC **31**
- DISPLAY **36**
- DVD **23** (15)
- ENTER/12 **7**
- FM MODE **45**
- JUMP **29**
- MAIN MENU **34** (24, 26)
- MASTER VOL +/- **11** (14, 15)
- MEMORY **19**
- MUTING **10** (15)
- Nummerntasten **20**

P - W

- ⏪/PLII **46** (20)
- PRESET/CH/D.SKIP +/- **6**
- RETURN ↶/EXIT **33**
- SAT **4** (15)
- SEARCH MODE **31**
- SHIFT **7**
- SLEEP **1** (20)
- SOUND FIELD +/- **27** (18, 19)
- SUBTITLE **28**
- SWAP **40**
- TEST TONE **35** (14)
- TIME **41**
- TOP MENU/GUIDE **38**
- TUNER **5**
- TUNING + **8**
- TUNING - **18**
- TV **3** (15)
- TV CH +/- **14**
- TV VOL +/- **15**
- TV/VIDEO **12**
- TV I/⏻ (Netztaste) **24**
- VIDEO **22** (15)
- WIDE **13**

TASTEN MIT ZAHLEN UND SYMBOLEN

- I/⏻ (Netztaste) **1**
- ⏪/⏩/⏮/⏭ **37**
- ▶▶ **8**
- ◀◀ **18**
- ▶▶ **19**
- ◀◀ **39**
- ▶ **17**
- ▢ **16**
- **9**
- /- **31**
- 0/10 **39**
- >10/11 **19**

Zusatzinformationen

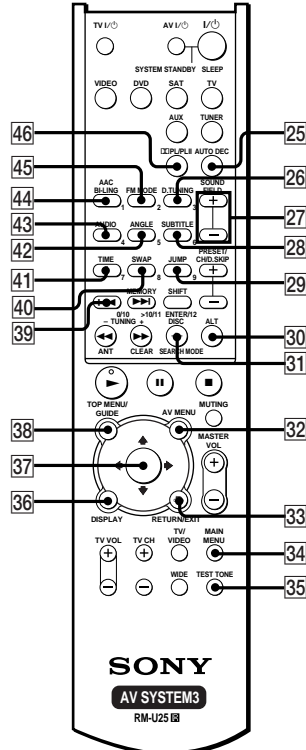
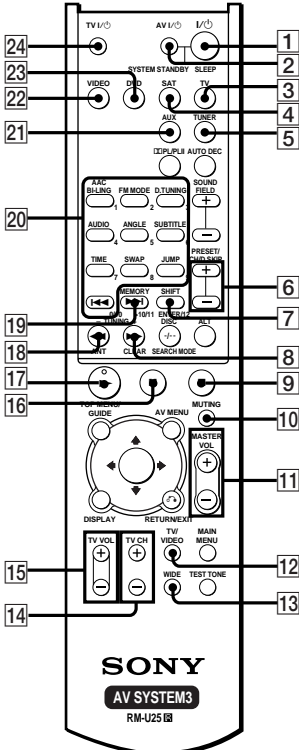

Stichwortverzeichnis

D

Digital Cinema Sound 18

E, F, G, H, I, J, K

EinschlafTIMER 20

Einstellungen

LEVEL-Parameter 26

Lautsprecherpegel 14, 26

SET UP-Parameter 24

L

Lautsprecher

Einstellen der Lautsprecherpegel
14, 26

Anschluss 10

Aufstellen 9

LEVEL-Menü 26

M, N, O, P, Q, R

Mitgeliefertes Zubehör 4

S

SET UP-Menü 24

Schallfeld

Individuelles Einstellen 26

Vorprogrammierte Schallfelder
18, 19

Zurücksetzen 14

Wahl 18, 19

T, U, V

Testton 14

W, X, Y, Z

Wahl

eines Geräts 15

eines Schallfeldes 18, 19

WAARSCHUWING

Stel het apparaat niet bloot aan regen of vocht, om gevaar voor brand of een elektrische schok te voorkomen.

Om oververhitting en brandgevaar te vermijden, mag u de ventilatie-openingen van het apparaat niet afdekken met kranten, een tafelkleed, gordijnen e.d. Plaats nooit een brandende kaars bovenop het apparaat.

Om gevaar voor brand of een elektrische schok te voorkomen, mag u nooit een met vloeistof gevuld voorwerp, zoals een vaas, een glas of beker op het apparaat zetten.



Gooi de batterij niet weg maar lever deze in als klein chemisch afval (KCA).

Installeer het apparaat niet in een krappe, omsloten ruimte zoals een boekenkast of een inbouwkast.

Deze tuner/versterker is voorzien van Dolby* Digital en Pro Logic Surround akoestiek en het DTS** Digital Surround akoestiekstelsysteem.

* Onder licentie van Dolby Laboratories.

De namen "Dolby", "Pro Logic" en het dubbele-D symbool zijn handelsmerken van Dolby Laboratories.

** "DTS" en "DTS Digital Surround" zijn handelsmerken van Digital Theater Systems, Inc.

Betreffende deze handleiding

Deze handleiding beschrijft hoe u het apparaat bedient met de bijgeleverde afstandsbediening.

Vorbereidingen

1: Uitpakken	4
2: Aansluiten van de weergave/ regeleenheid en de lagetonen- luidspreker	5
3: Aansluiten van apparatuur met digitale audio-uitgangen	6
4: Aansluiten van video-apparatuur	8
5: Opstellen van de luidsprekers	9
6: Aansluiten van de luidsprekers	10
7: Het aansluitingendeksel en de standaard aanbrengen	11
8: Het netsnoer aansluiten	13
Controleren van de aansluitingen en instellingen	14
Een DVD videodisc afspelen in een aangesloten DVD-speler (niet bijgeleverd)	15

Luisteren naar de weergave van aangesloten apparatuur

Keuze van een geluidsbron	15
Betreffende de aanduidingen in het uitleesvenster	16

Surround Sound akoestiek

Keuze van een klankbeeld	18
Genieten van Dolby Pro Logic (II)	20

Andere bedieningsfuncties/ instellingen

Gebruik van de sluimerfunctie	20
Andere apparatuur bedienen met de bijgeleverde afstandsbediening	21
Aanpassen van de fabrieksinstelling van een component-keuzetoets op de afstandsbediening	24
De luidsprekers instellen	24
Klankbeelden naar eigen inzicht aanpassen	26

Aanvullende informatie

Vorzorgsmaatregelen	28
Verhelpen van storingen	28
Technische gegevens	30
Verklarende woordenlijst	31
Overzicht bedieningsorganen en verwijzingspagina's	32
Index	34

1: Uitpakken

Controleer of u al de volgende apparatuur en accessoires hebt ontvangen:

- Weergave/regeleenheid (1)
- Lagetonen-luidspreker (1)
- Micro-satellietluidsprekers (5)
- Aansluitingendeksel (1)
- Schroeven (voor aansluitingendeksel) (2)
- Regeleenheid-standaard (1)
- Schroef (voor regeleenheid-standaard) (1)
- Afstandsbediening RM-U25 (1)
- R6 (AA-formaat) batterijen (2)
- Luidsprekersnoeren (lang) (2)
- Luidsprekersnoeren (kort) (3)
- Systeem-aansluitsnoer (1)
- Optische digitaalkabel (1)
- Luidsprekervoetjes (20)
- Luidsprekersticker (1)
- Antislipvoetjes (4)
- Zeskant-inbussleutel (1)
- Deze gebruiksaanwijzing (1)
- Luidspreker-installatiegids (1)

Batterijen in de afstandsbediening plaatsen

Leg twee stuks R6 (AA-formaat) batterijen met de + en – polen in de juiste richting in het batterijvak van de afstandsbediening.

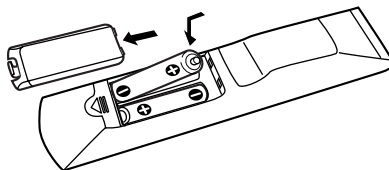

Tip

Bij normaal gebruik zal een stel batterijen ongeveer zes maanden meegaan. Wanneer de weergave/regeleenheid niet langer goed op de afstandsbediening reageert, dient u beide batterijen door nieuwe te vervangen.

Opmerkingen

- Laat de afstandsbediening niet op een erg warme of vochtige plaats liggen.
- Gebruik geen oude en nieuwe batterij tegelijk.
- Zorg dat de afstandsbedieningssensor van de weergave/regeleenheid niet wordt blootgesteld aan directe zonnestraling of fel lamplicht. Dit kan de juiste werking ervan verstoren.
- Als u de afstandsbediening voorlopig een tijdlang niet meer gebruikt, kunt u de batterijen er beter uit verwijderen, om schade door eventuele batterijlekkage en corrosie te vermijden.
- Schakel alle apparaten uit voordat u enige aansluiting gaat maken.
- Zorg dat alle aansluitingen stevig vast zitten, om bromtonen en andere storende bijgeluiden te voorkomen.

2: Aansluiten van de weergave/regeleenheid en de laagtonen-luidspreker

Vereist aansluitsnoer

Systeme-aansluitsnoer (bijgeleverd)

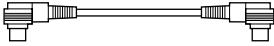

Weergave/regeleenheid

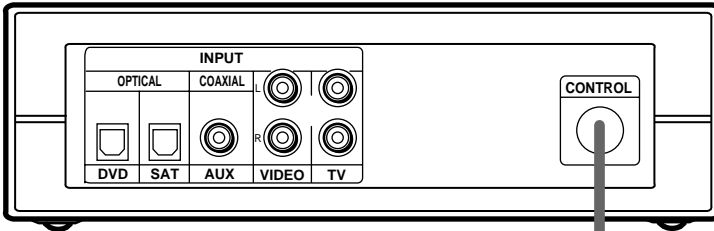

Laagtonen-luidspreker

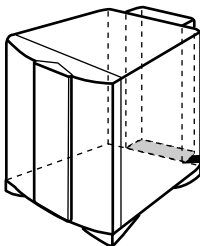
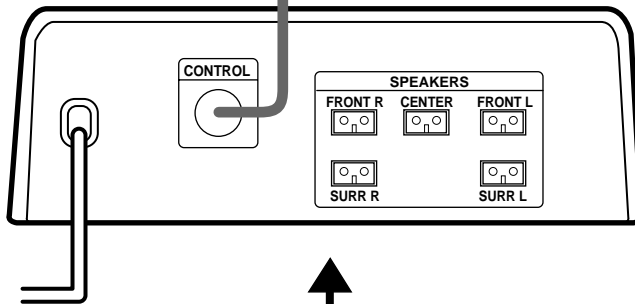

Opmerking

Trek altijd eerst de stekker uit het stopcontact voordat u het systeem-aansluitsnoer aansluit of losmaakt. Als het systeem-aansluitsnoer wordt losgemaakt terwijl de apparatuur nog stroom krijgt, kunnen uw gemaakte instellingen veranderen.

3: Aansluiten van apparatuur met digitale audio-uitgangen

Verbind de digitale audio-uitgangen van uw DVD-speler of andere geluidsbron-apparatuur ("Play Station 2", CD-speler, minidisc-recorder, satelliet-ontvanger e.d.) met de digitale audio-ingangen van de weergave/regeleenheid, om thuis te kunnen genieten van meerkanaals surround sound die net zo klinkt als in de bioscoop.

Verbind de video-uitgangen van uw DVD-speler of "PlayStation 2" met de video-ingangen van uw TV-toestel.

Opmerking

Dit apparaat kan geen videosignalen verwerken. Als u echter voor de geluidsweergave tevens video-apparatuur (een videorecorder, TV-toestel e.d.) aansluit, kunt u de video-uitgang van die video-apparatuur het best aansluiten op de video-ingangsaansluiting van uw TV-toestel.

Vereiste aansluitsnoeren

Optische digitaalkabel (bijgeleverd)



Coaxiale digitaalkabel (niet bijgeleverd)

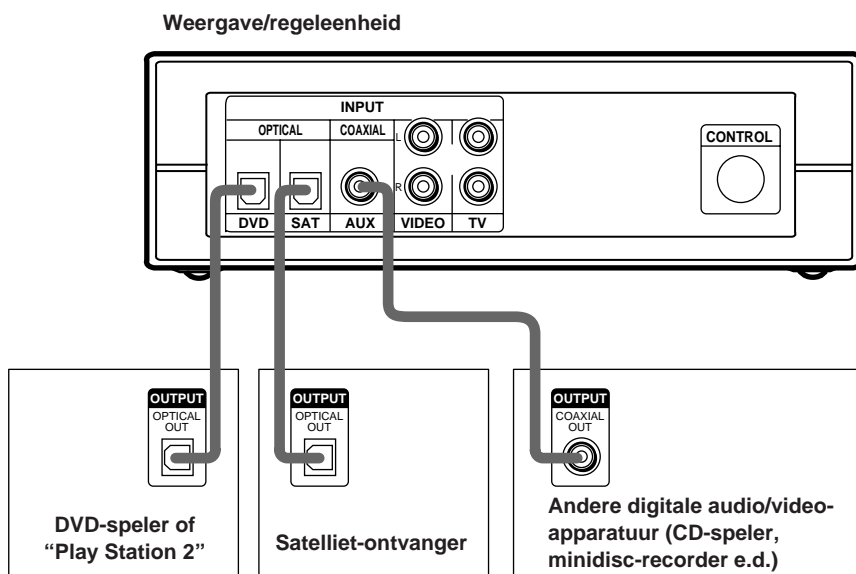

Tip

De digitale ingangsaansluitingen zijn geschikt voor bemonsteringsfrequenties van 32 kHz, 44,1 kHz, 48 kHz en 96 kHz.

Instellingen voor gebruik van een Sony DVD-speler of "Play Station 2"

Bij aansluiten van een DVD-speler of "Play Station 2", zoals beschreven op de vorige pagina, dient u de volgende instellingen te maken op het beeld/geluidsbron-apparaat. Zie voor nadere bijzonderheden de gebruiksaanwijzing die bij het aangesloten apparaat geleverd is.

<DVD-speler>

- 1 Kies het onderdeel "AUDIO SETUP" in het instelmenu.
- 2 Stel "AUDIO DRC" in op "WIDE RANGE".
- 3 Zet de "DIGITAL OUT" signaalkeuze op "ON".
- 4 Zet "DOLBY DIGITAL" op "DOLBY DIGITAL".
- 5 Zet het onderdeel "DTS" op "ON".

<"Play Station 2">

- 1 Kies het onderdeel "AUDIO SETTING" in het instelmenu.
- 2 Stel in op "AUDIO DIGITAL OUTPUT".
- 3 Zet de "OPTICAL DIGITAL OUTPUT" signaalkeuze op "ON".
- 4 Zet "DOLBY DIGITAL" op "ON".
- 5 Zet het onderdeel "DTS" op "ON".

"Play Station 2" is een handelsmerk van Sony Computer Entertainment.

4: Aansluiten van video-apparatuur

Vereiste aansluitsnoeren

Audio-aansluitsnoeren (niet bijgeleverd)

Let bij het aansluiten op dat u de kleuren van de stekkers en aansluitbussen niet verwisselt; sluit wit (links) aan op wit, en rood (rechts) op rood.

Opmerking

Dit apparaat kan geen videosignalen verwerken. Als u echter voor de geluidsweergave tevens video-apparatuur (een videorecorder, TV-toestel e.d.) aansluit, kunt u de video-uitgang van die video-apparatuur het best aansluiten op de video-ingangsaansluiting van uw TV-toestel.

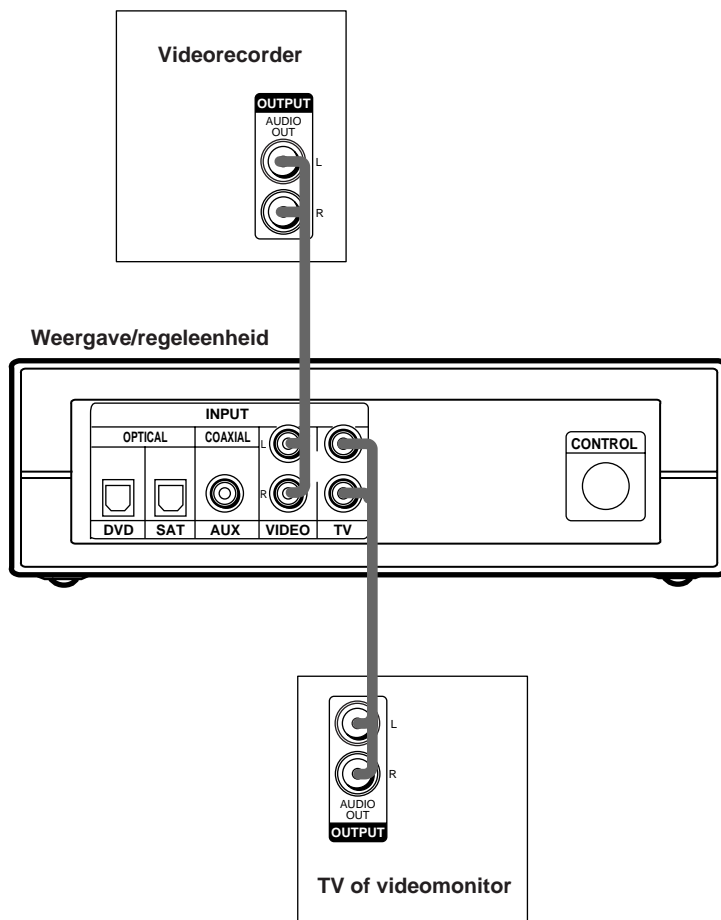
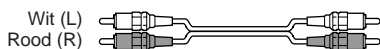

5: Opstellen van de luidsprekers

Om te genieten van de beste surround sound weergave, dient u de luidsprekers op te stellen zoals hieronder aangegeven.

- Zet de voorluidsprekers op een afstand van 1 tot 10 meter van uw luisterplaats (afstand **A**).
- De geluidseffecten zullen beter tot hun recht komen wanneer u de middenluidspreker iets dichterbij opstelt, van dezelfde afstand als de voorluidsprekers (**A**) tot 1,5 meter dichterbij uw luisterplaats (**B**) dan de voorluidsprekers.
- De geluidseffecten zullen beter tot hun recht komen wanneer u de achterluidsprekers dichterbij opstelt, van dezelfde afstand als de voorluidsprekers (**A**) tot 4,5 meter dichterbij uw luisterplaats (**C**) dan de voorluidsprekers.
- De achterluidsprekers kunt u naar keuze achter uw luisterplaats zetten of aan weerszijden er naast, afhankelijk van de vorm van uw kamer, enz.
- Plaats de lagetonen-luidspreker op dezelfde afstand van uw luisterplaats als de (linker of rechter) voorluidspreker.

Als u de achterluidsprekers aan weerszijden naast u zet

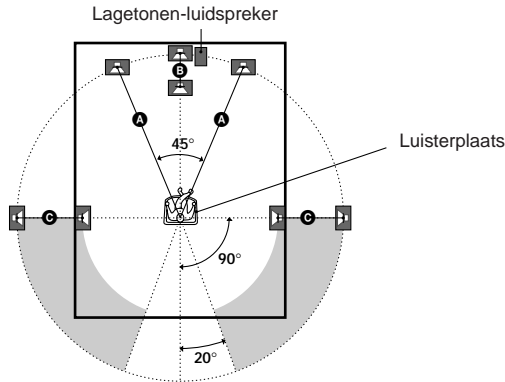

Als u de achterluidsprekers achter u opstelt

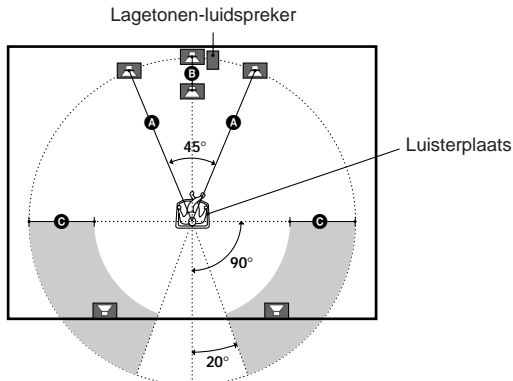

Opmerking

Zet de middenluidspreker of de achterluidsprekers niet verder van uw luisterplaats dan de voorluidsprekers.

6: Aansluiten van de luidsprekers

Sluit de luidsprekers aan op de SPEAKERS aansluitingen onderaan de achterkant van de laagtonen-luidspreker.

- 1 Plak de bijgeleverde luidsprekerstickers ("FRONT L" enz.) op de satellietluidsprekers.
- 2 Kies de gewenste luidsprekeropstelling (zie blz. 9).
- 3 Maak de luidspreker-aansluitingen door de luidsprekersnoeren met hun gekleurde snoerhulsjes te passen bij de kleuren van de stickers op de satellietluidsprekers.

De stekker en het gekleurde buisje van de luidsprekerkabels hebben dezelfde kleur als het label van de betreffende aansluitbussen.

Vereiste aansluitsnoeren

Luidsprekersnoeren (bijgeleverd)

Sluit de snoerader met het zwarte snoerhulsje aan op de (-) min-aansluitklem.

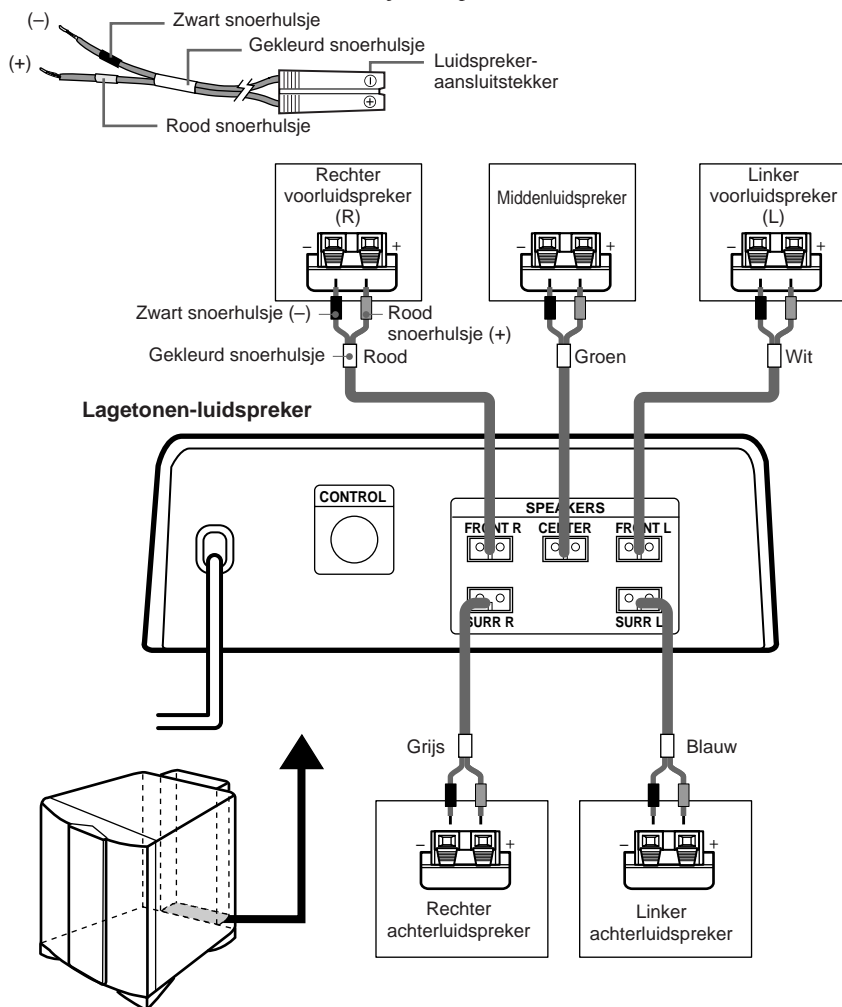

Kortsluiting van de luidsprekers voorkomen

Als er kortsluiting in de luidspreker-aansluitingen optreedt, kan de apparatuur beschadigd worden en defect raken.

Pas op dat de gestripte uiteinden van de luidsprekersnoeren elkaar niet raken; laat ze niet zo ver uitsteken dat ze contact kunnen maken met een andere luidsprekerklem.

Voorbeelden van slecht aangesloten luidsprekersnoeren

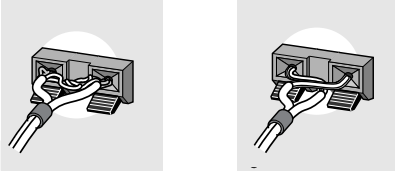

Voor een stevige luidspreker-opstelling

Om hinderlijke trillingen of wegschuiven van de luidsprekers tijdens weergave te voorkomen, kunt u de bijgeleverde luidsprekervoetjes onderaan de luidsprekers bevestigen. Als u gebruik maakt van luidsprekerstandaards (niet bijgeleverd) hoeft u de luidsprekervoetjes niet aan te brengen.

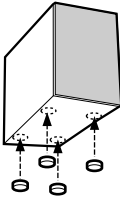

Opstellen op luidsprekerstandaards (niet bijgeleverd)

Met behulp van los verkrijgbare luidsprekerstandaards (WS-FV10C, WS-TV10C en/of WS-WV10C) kunt u de luidspreker-opstelling precies aanpassen aan de mogelijkheden van uw luisterkamer.

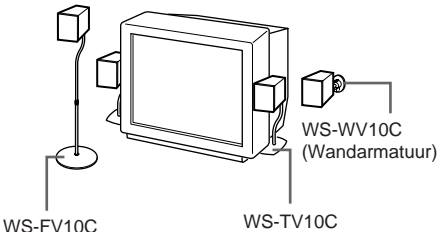

7: Het aansluitingendeksel en de standaard aanbrengen

U kunt de weergave/regeleenheid in plat liggende stand gebruiken, maar ook rechtopstaand, door de bijgeleverde standaard te bevestigen aan de achterkant of de zijkant van de weergave/regeleenheid. Desgewenst kunt u de weergave/regeleenheid ook aan de wand hangen. Afhankelijk van de opstelling die u kiest, kunt u bovendien de geschikte stand kiezen voor de aanduidingen in het uitleesvenster (zie blz. 16).

Aanbrengen van het aansluitingendeksel

1 Bundel alle aansluitsnoeren samen.

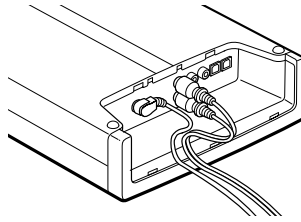

2 Breng het aansluitingendeksel voorzichtig aan, opdat er geen snoeren bekneld raken. Maak het aansluitingendeksel vervolgens vast door de bijgeleverde schroeven erin aan te draaien met het zeskant-inbusleuteltje.

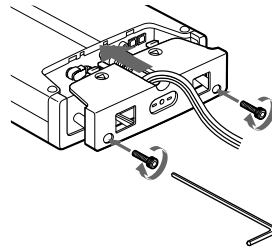

Opmerkingen

- Zorg dat er geen snoeren bekneld raken tussen het aansluitingendeksel en de rand van de weergave/regeleenheid.
- Als u andere dan de bijgeleverde aansluitsnoeren gebruikt, dient u te zorgen dat ze zoveel mogelijk hetzelfde zijn als de bijgeleverde snoeren. Als uw snoeren te dik of onbuigzaam zijn, of de stekkers zijn te groot, dan zult u het aansluitingendeksel niet stevig kunnen sluiten. Als het deksel niet helemaal dicht gaat, kunt u het beter niet forceren, maar mag u het deksel er ook af laten.

7: Het aansluitingendeksel en de standaard aanbrengen (vervolg)

Gebruik van de weergave/regeleenheid in horizontale stand

Plaats de weergave/regeleenheid horizontaal op een vlakke ondergrond.

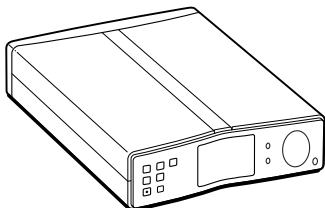

Opmerking

Zorg dat er geen druk komt te staan op de weergave/regeleenheid wanneer de kant met het uitleesvenster omlaag gericht is. Leun er niet op en zet er geen zwaar voorwerp op, anders kunnen er krassen of andere beschadigingen ontstaan.

Gebruik van de weergave/regeleenheid in rechtopstaande stand

Om het toestel rechtop te zetten, dient u de bijgeleverde standaard er aan te bevestigen.

Rechtop zetten met de achterkant onder

- 1 **Maak de standaard vast aan de zijkant van de weergave/regeleenheid door de bijgeleverde schroef in de schroefopening te draaien.**

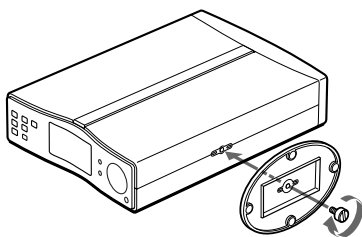

- 2 **Plaats de weergave/regeleenheid op de standaard.**

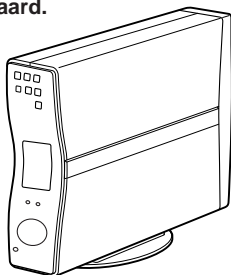

Rechtop zetten met de zijkant onder

- 1 **Bevestig de standaard aan het aansluitingendeksel met behulp van de bijgeleverde schroef.**

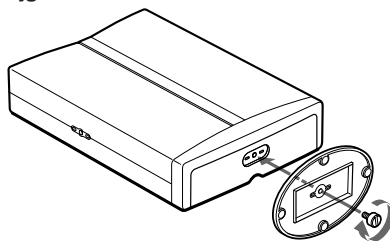

- 2 **Zet de weergave/regeleenheid rechtop op de standaard.**

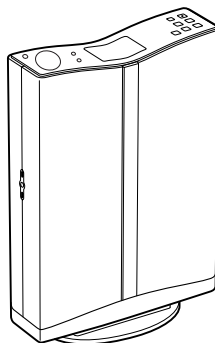

Opmerkingen

- Gebruik de bijgeleverde standaard alleen als u de weergave/regeleenheid rechtop wilt zetten. Bevestig de standaard niet als u de weergave/regeleenheid in horizontale stand gebruikt.
- Om de weergave/regeleenheid te verplaatsen, tilt u het apparaat zelf op. Als u het aan de standaard optilt, kan de standaard breken.
- Probeer niet om de weergave/regeleenheid verticaal te gebruiken zonder de standaard. De weergave/regeleenheid kan zonder de standaard niet los staan en bij omvallen kan het apparaat defect raken.

De weergave/regeleenheid aan de wand hangen

Breng het aansluitingendekseltje aan. Draai een paar schroeven (niet bijgeleverd) op gelijke hoogte in de wand, met een tussenruimte van 80 mm. De koppen van de schroeven moeten ongeveer 5 tot 6 mm uitsteken.

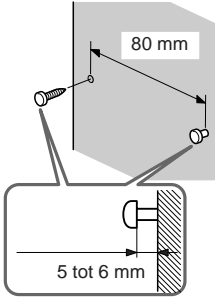

Verwijder de plakkers waarmee de schroefopeningen zijn afgedekt. Hang de weergave/regeleenheid op aan de schroeven in de wand. Duw de weergave/regeleenheid stevig tegen de wand aan.

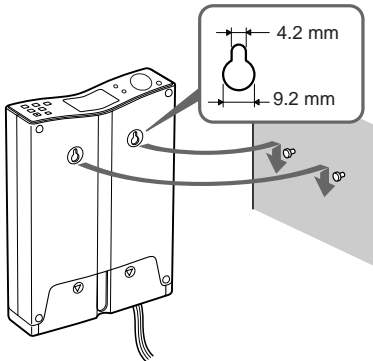

Opmerkingen

- Zorg voor schroeven die geschikt zijn voor het materiaal van uw wand en stevig genoeg om de weergave/regeleenheid te dragen.
- Hang de weergave/regeleenheid alleen op aan een solide wand die verticaal verloopt, zonder richels of uitsteeksels. Installeer de weergave/regeleenheid niet aan een ongelijke, scheve, dunne of brokkelige wand.
- Vraag advies bij een bouwmaterialenwinkel of raadpleeg een installateur als u niet zeker bent van de wand of welk soort schroeven u er voor nodig hebt.
- Wanneer u de weergave/regeleenheid langdurig op dezelfde plaats aan de wand laat hangen, kan het behang loslaten of verkleuren of de wandbekleding aangetast worden door de warmte van de weergave/regeleenheid.
- Sony aanvaardt geen aansprakelijkheid voor eventuele schade of letsel door ongelukken die het gevolg zijn van onjuiste of onzorgvuldige montage van dit apparaat, aan een wand die daarvoor niet geschikt is of met ondeugdelijk installatiemateriaal, evenmin als voor ongelukken die zich kunnen voordoen bij natuurrampen e.d.
- Voor het losmaken of vastmaken van aansluitsnoeren dient u eerst de weergave/regeleenheid van de schroeven in de wand af te halen.

8: Het netsnoer aansluiten

Nadat alle componenten goed zijn aangesloten, steekt u de netsnoerstekker van de lagetonen-luidspreker in een gewoon wandstopcontact.

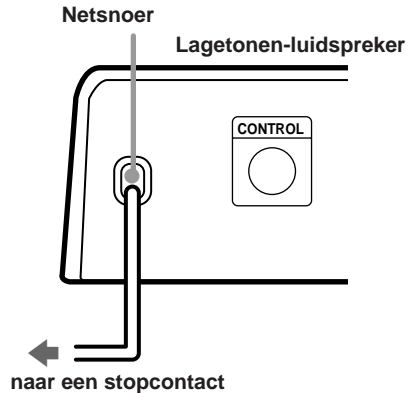

Controleren van de aansluitingen en instellingen

Terugstellen voor het gebruik

Alvorens u de stereo-installatie in gebruik neemt, dient u de apparatuur eerst terug te stellen in de uitgangsstand, zoals hieronder aangegeven.

Volg deze aanwijzingen ook als u de gemaakte instellingen wilt annuleren, om terug te keren naar de oorspronkelijke fabrieksinstellingen.

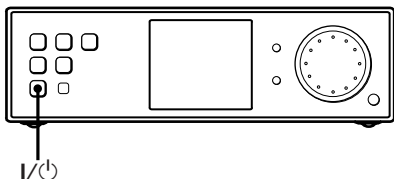

- 1 Druk op de I/O aan/uit-toets om de weergave/regeleenheid uit te schakelen.
- 2 Houd nu de I/O toets ingedrukt totdat de aanduiding "INITIAL" in het uitleesvenster verschijnt.

Dan verschijnt de naam van de laatst gekozen geluidsbron.

Al de volgende onderdelen worden gewist of in de uitgangsstand teruggesteld:

- Alle instellingen van de SET UP en LEVEL menu's.
- De klankbeelden die waren gekozen voor de diverse geluidsbronnen en voorkeuzenders.

Controleren of het geluid door alle luidsprekers wordt weergegeven

Controleer of u de testtoon via elk van de luidsprekers op gelijke sterkte hoort.

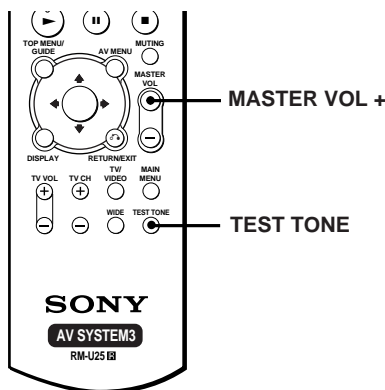

- 1 Druk op de MASTER VOL + toets. (Optimale geluidsterkte: tussen 20 en 30.)

- 2 Druk op de TEST TONE toets.

Nu zult u de testtoon via elk van de luidsprekers achtereenvolgens weergegeven horen, in deze volgorde.

Linker voorluidspreker →
middenluidspreker → rechter voorluidspreker →
rechter achterluidspreker → linker achterluidspreker →
lagetonen-luidspreker

Als er tijdens gebruik van de testtoon geen geluid uit de luidsprekers komt of als de testtoon wordt weergegeven door een luidspreker waarvan de naam niet in het uitleesvenster zichtbaar is, kan er sprake zijn van kortsluiting of kan er iets mis zijn met de aansluitingen. In dat geval dient u de luidspreker-aansluitingen nogmaals zorgvuldig te controleren.

- 3 Druk weer op de TEST TONE toets om de testtoon uit te schakelen.

Een DVD videodisc afspelen in een aangesloten DVD-speler (niet bijgeleverd)

Na aansluiten van een DVD-speler of het “Play Station 2” en een TV-toestel, kunt u genieten van DVD-weergave.

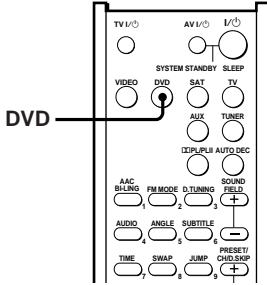

- 1 Druk op de DVD toets.
- 2 Kies de video-weergavestand van uw TV-toestel.
Zie voor nadere aanwijzingen de handleiding van uw TV-toestel.
- 3 Plaats een DVD in uw DVD-speler of het “Play Station 2”.
- 4 Start het afspelen van de DVD videodisc.

Keuze van een geluidsbron

U kunt alleen Sony componenten op deze wijze kiezen.

1 Druk op een van de geluidsbron-keuzetoetsen.

Voor luisteren naar een	Drukt u op
DVD-speler of “Play Station 2”	DVD
Satelliet-ontvanger	SAT
Andere audio/video-geluidsbron (CD-speler, minidisc-recorder e.d.)	AUX
Videorecorder	VIDEO
TV-toestel	TV

2 Zet het gekozen weergave-apparaat aan en start de weergave van de geluidsbron.

Als u een beeld/geluidsbron kiest die ook is aangesloten op uw TV-toestel (zoals een videorecorder of DVD-speler), schakelt u nu het TV-toestel in en stelt u in op het video-ingangskanaal voor de gekozen beeld/geluidsbron.

3 Druk op de MASTER VOL +/- toetsen om de geluidssterkte naar wens in te stellen.

Dempen van de geluidweergave
Druk op de MUTING toets.

Betreffende de aanduidingen in het uitleesvenster

U kunt de stand van de aanduidingen in het uitleesvenster aanpassen aan de opstelling van de weergave/regeleenheid (zie blz. 11).

A Horizontale opstelling

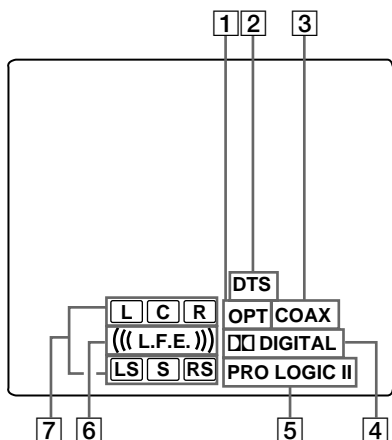

- 1 **OPT:** Deze aanduiding licht op wanneer er is ingesteld op de DVD of SAT geluidsbron.
- 2 **DTS:** Deze aanduiding licht op wanneer er DTS signalen binnenkomen.
- 3 **COAX:** Deze aanduiding licht op wanneer er is ingesteld op de AUX geluidsbron.
- 4 **DIGITAL:** Deze aanduiding licht op wanneer de weergave/regeleenheid signalen decodeert die zijn opgenomen in het Dolby Digital formaat.
- 5 **PRO LOGIC (II):** Deze aanduiding licht op wanneer de weergave/regeleenheid de Pro Logic of Pro Logic (II) signaalverwerking toepast.
- 6 **((L.F.E.)):** Deze aanduiding licht op wanneer de afgespeelde disc een apart LFE (Low Frequency Effect) lagetonen-kanaal bevat en wanneer het geluid van dit LFE kanaal ook daadwerkelijk wordt weergegeven.

B Verticale opstelling

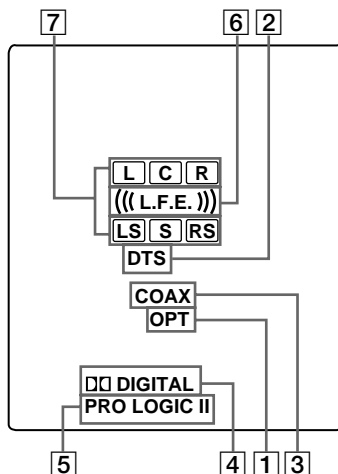

- 7 **Weergavekanaal-aanduidingen:** Aan de oplichtende letters kunt u zien welke geluidskanalen er worden weergegeven. L: linker voorluidspreker, R: rechter voorluidspreker, C: middenluidspreker, LS: linksachter, RS: rechtsachter, S: achterluidsprekers (mono weergave of de achterkanalen gebaseerd op Pro Logic verwerking)

Aan de oplichtende vakjes rond de letters kunt u zien via welke luidsprekers het geluid wordt weergegeven.

Bijvoorbeeld:

Opnameformaat (voor/achter): 3/2

Klankbeeld: AUTO DECODING.

L C R

LS RS

Stand van de aanduidingen omschakelen (verticaal/horizontaal/uit)

U kunt de stand van de aanduidingen in het uitleesvenster omschakelen, afhankelijk van de opstelling die u kiest voor de weergave/regeleenheid (zie blz. 11).

Stand van de weergave/regeleenheid	Aanduidingen in het uitleesvenster
Plat liggend	Horizontaal (A) op blz. 16, POSN.H)
Rechtopstaand (op de zijkant)	Verticaal (B) op blz. 16, POSN.V)
Rechtopstaand (op de achterkant) Hangend aan de wand	Uitgeschakeld (POSN.U)

Keuze voor horizontale of verticale aanduidingen

- 1 Druk enkele malen op de MAIN MENU toets om het SET UP te openen.**
- 2 Beweeg de $\uparrow/\downarrow/\leftarrow/\rightarrow$ toets omhoog of omlaag totdat de geldende stand in het uitleesvenster verschijnt.**
- 3 Beweeg de $\uparrow/\downarrow/\leftarrow/\rightarrow$ toets naar links of naar rechts om de gewenste stand te kiezen.**

Kies "POSN.H" voor horizontale aanduidingen, "POSN.V" voor verticale aanduidingen of "POSN.U" om geen aanduidingen in het uitleesvenster te zien.

Keuze van een klankbeeld

U kunt genieten van een fraaie ruimtelijke geluidsweergave door eenvoudigweg een van de voorgeprogrammeerde klankbeelden te kiezen die de tuner/versterker biedt. Zo kunt u uw luisterkamer even indrukwekkend laten klinken als een bioscoopzaal of een concertzaal.

Druk enkele malen op de SOUND FIELD +/- keuzetoets om in te stellen op het gewenste klankbeeld.

Het gekozen klankbeeld wordt in het uitleesvenster aangegeven.

Klankbeeldnamen	Afkortingen
AUTO DECODING	AUTO DEC
NORMAL SURROUND	NORM.SUR
CINEMA STUDIO EX A DCS	C.S.EX A
CINEMA STUDIO EX B DCS	C.S.EX B
CINEMA STUDIO EX C DCS	C.S.EX C
LARGE HALL	L.HALL
SMALL HALL	S.HALL
JAZZ CLUB	JAZZ
LIVE CONCERT	CONCERT
GAME	GAME

Betreffende DCS (Digital Cinema Sound)

De klankbeelden die gemarkeerd zijn met de vermelding **DCS** zijn gebaseerd op DCS technologie.

DCS is een algemene term voor de digitale signaalverwerking voor thuis theater-akoestiek die ontwikkeld is door Sony. Het DCS systeem recreëert met een Digitale Signaal Processor (DSP) de akoestische eigenschappen van een echte filmmuziekstudio in Hollywood.

De DCS akoestiekfuncties leveren ook in uw huiskamer een natuurgetrouwe weergave van het complete filmgeluid met achtergrond, dialoog en geluidseffecten, geheel volgens de bedoeling van de regisseur, om volop mee te leven met speelfilms bij u thuis.

Genieten van filmgeluid met de CINEMA STUDIO EX klankbeelden

CINEMA STUDIO EX klankbeelden zijn optimaal geschikt voor de weergave van filmgeluid in een meerkanaals-formaat, zoals bij DVD videodiscs e.d., met ruimtelijke geluidseffecten. Hiermee kunt u genieten van de diverse akoestische eigenschappen van de Sony Pictures Entertainment filmstudio's in uw huiskamer.

Er zijn drie CINEMA STUDIO EX klankbeelden.

■ CINEMA STUDIO EX A **DCS**

Reproduceert de karakteristieke klank van de Sony Pictures Entertainment "Cary Grant Theater" filmstudio. Een fraaie standaard akoestiek, geschikt voor allerlei soorten speelfilms.

■ CINEMA STUDIO EX B **DCS**

Reproduceert de karakteristieke klank van de Sony Pictures Entertainment "Kim Novak Theater" filmstudio. Ideaal voor science-fiction of actiefilms met veel speciale geluidseffecten.

■ CINEMA STUDIO EX C **DCS**

Reproduceert de karakteristieke klank van de Sony Pictures Entertainment filmorkest-opnamestudio. Deze akoestiek is ideaal voor musicals en klassieke films met veel achtergrondmuziek.

Opbouw van de CINEMA STUDIO EX klankbeelden



De CINEMA STUDIO EX techniek bestaat uit de volgende drie componenten.

- Virtuele multi-dimensie
Hiermee worden 5 stel virtuele luidsprekers rondom de luisteraar gesimuleerd, op basis van slechts een enkel paar werkelijke achterluidsprekers.
- Schermdiëpte-simulering
Deze techniek laat de dialoog direct van de personages op het scherm komen en het achtergrondgeluid van rondom hen, binnenin uw beeldscherm, net als in de bioscoop.
- Speelfilm-akoestiek
Hiermee wordt de karakteristieke geluidsweerkantsing en diepe ruime klank van een bioscoopzaal gesimuleerd.

CINEMA STUDIO EX geeft u de geïntegreerde totaalklank van deze drie effecten tegelijk.

Tip

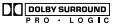
Aan de verpakking kunt u zien met welk akoestiekstelsel het beeldmateriaal op een DVD videodisc e.d. is opgenomen.

- : Dolby Digital discs
- : Dolby Surround discs
- : DTS Digital Surround discs

Opmerkingen

- De effecten die werken met virtuele luidsprekers kunnen soms wat extra ruis in de weergave veroorzaken.
- Bij het luisteren naar klankbeelden die werken met virtuele luidsprekers zult u geen geluid direct uit de echte achterluidsprekers horen.

Keuze van andere klankbeelden

Druk enkele malen op de SOUND FIELD +/- keuzetoets om in te stellen op het gewenste klankbeeld.

Het gekozen klankbeeld wordt in het uitleesvenster aangegeven.

■ AUTO DECODING

In deze stand neemt de tuner/versterker automatisch waar welk soort geluidssignaal er binnenkomt (Dolby Digital, DTS, standaard 2-kanaals stereo, enz.) en zorgt voor een juiste decoding, waar nodig. Deze functie neemt het geluidsspoor zoals het is opgenomen/ gecodeerd, en presenteert het zonder enige bijregeling, nagalm of effecten.

■ NORMAL SURROUND

Geluidsbronnen met meerkanaals Surround Sound signalen worden net zo weergegeven als ze zijn opgenomen. Dit klankbeeld biedt de akoestiek van een kleine rechthoekige concertzaal. Voor weergavebronnen met 2-kanaals geluidssignalen kunt u kiezen uit diverse klankbeelden, via keuze van de 2-kanaals decodeerfunctie.

■ LARGE HALL

Geeft de akoestiek van een grote rechthoekige concertzaal.

■ SMALL HALL

Geeft de akoestiek van een kleine rechthoekige concertzaal.

■ JAZZ CLUB

Geeft de akoestiek van een jazzclub.

■ LIVE CONCERT

Geeft de akoestiek van een muziektheater met 300 zitplaatsen.

■ GAME

Geeft de meest treffende geluids- en akoestiekeffecten van videospelletjes.

Genieten van Dolby Pro Logic (II)

Met deze functie kunt u het type decodering kiezen voor weergave van 2-kanaals geluidsbronnen.

Dit systeem kan inkomend 2-kanaals geluid omzetten in 4-kanaals weergave via Dolby Pro Logic; of in 5,1-kanaals weergave met de nieuwere Dolby Pro Logic II.

Druk enkele malen op de **DOLBY/PLII** toets om de gewenste 2-kanaals

De gekozen functie wordt in het uitleesvenster aangegeven. Het klankbeeld wordt automatisch overgeschakeld naar "NORM.SUR" (zie blz. 19).

Dolby Pro Logic/ Dolby Pro Logic II decodeerfuncties	Afkortingen
DOLBY PRO LOGIC Geluidsbronnen die zijn opgenomen in 2 kanalen worden gedecodeerd en weergegeven met 4 kanalen. Dit is ideaal voor het afspelen van videocassettes die zijn gecodeerd met Dolby Pro Logic.	DOLBY PL
DOLBY PRO LOGIC II MOVIE Geluidsbronnen die zijn opgenomen in 2 kanalen, inclusief alle gewone stereo geluidsbron, worden weergegeven met 5,1 kanalen. Dit is ideaal voor het geluid van speelfilms.	MOVIE
DOLBY PRO LOGIC II MUSIC Normale stereo geluidsbronnen zoals CD's worden weergegeven met 5,1 kanalen. Dit is ideaal voor de weergave van muziek.	MUSIC

Gebruik van de sluimerfunctie

U kunt de apparatuur automatisch laten uitschakelen na een vooraf gekozen tijdsduur.

Druk op de SLEEP toets terwijl u de ALT toets ingedrukt houdt.

Telkens wanneer u op deze toets drukt, verspringt de sluimertijd-aanduiding kringsgewijze, als volgt:

2-00-00 → 1-30-00 → 1-00-00 → 0-30-00
→ OFF

Tijdens gebruik van de sluimerfunctie dimt de verlichting van het uitleesvenster.

Tip

Om de resterende sluimertijd tot het uitschakelen van de weergave/regeleenheid te controleren, drukt u op de SLEEP toets terwijl u de ALT toets ingedrukt houdt. Dan verschijnt de resterende tijd tot het uitschakelen in het uitleesvenster.

Andere apparatuur bedienen met de bijgeleverde afstandsbediening

Met de bij dit toestel geleverde afstandsbediening kunt u ook andere Sony apparatuur op afstand bedienen.

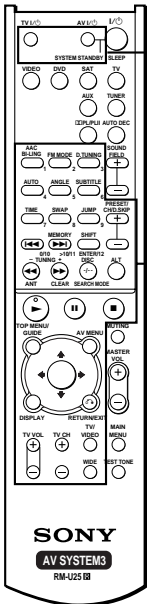

Toetsen voor de bediening van andere apparatuur

Toets(en)	Voor afstandsbediening van	Functie
AV I/⏻	TV/ videorecorder/ CD-speler/ video-CD speler/ laserdisc-speler/ DVD-speler/ minidisc-recorder/ DAT-cassettedeck	In- en uitschakelen van de audio- en video-apparatuur.
SYSTEM STANDBY (Druk op de AV I/⏻ toets terwijl u de I/⏻ toets ingedrukt houdt)	Weergave/ regeleenheid/ TV/ videorecorder/ satelliet-ontvanger/ CD-speler/ video-CD speler/ laserdisc-speler/ DVD-speler/ minidisc-recorder/ DAT-cassettedeck/ gewoon cassettedeck	Uitschakelen van de weergave/regeleenheid en andere Sony audio/video-apparatuur.
1-9 en 0/10 (Na indrukken van de ALT toets)	Tuner	Samen met de "SHIFT" toets indrukken voor keuze van een voorkeuzendernummer tijdens directe afstemming (DIRECT TUNING) of geheugenafstemming (MEMORY). CD-speler/ video-CD speler/ laserdisc-speler/ minidisc-recorder/ DAT-cassettedeck
	TV/ videorecorder/ satelliet-ontvanger	Keuze van beeld/ muziekstuknummers. Toets 0 voor beeld/ muziekstuk 10.
SHIFT	Tuner	Meermalen indrukken om een geheuengroep te kiezen voor het vastleggen of afstemmen op een voorkeuzender.
D.TUNING	Tuner	Directe keuze van een bekende radiozender.
TUNING +/-	Tuner	Doorzoeken van radiozenders.
MEMORY	Tuner	Vastleggen van favoriete radiozenders.
FM MODE	Tuner	Keuze voor mono of stereo ontvangst van FM uitzendingen.

wordt vervolgd

Andere apparatuur bedienen met de bijgeleverde afstandsbediening (vervolg)

Toets(en)	Voor afstands-bediening van	Functie
>10/11 (Na indrukken van de ALT toets)	CD-speler/ video-CD speler/ laserdisc-speler/ minidisc-recorder/ gewoon cassetdeck TV	Keuze van nummers boven de 10. Keuze van zendernummer 11.
AUDIO	TV/ videorecorder/ DVD-speler	Omschakelen van het geluid voor multiplex, tweetalig of meerkanaals TV- of videogeluid..
TIME	CD-speler/ video-CD speler/ DVD-speler	Aangeven van de juiste tijd of de speelduur van de disc enz.
PRESET/ CH/	Tuner	Doorzoeken en kiezen van voorkeuzenders.
D.SKIP +/-	TV/ videorecorder/ satelliet-ontvanger CD-speler/ video-CD speler/ DVD-speler/ minidisc-recorder	Keuze van voorkeuzenders. Wisselen van discs (alleen voor een multi-disc wisselaar).
ENTER/12 (Na indrukken van de ALT toets)	TV/ videorecorder/ satelliet-ontvanger/ laserdisc-speler/ minidisc-recorder/ DAT-cassetdeck/ gewoon cassetdeck TV	Na keuze van een zendernummer, discnummer of muzieknnummer met de cijfertoetsen drukt u hierop om de gekozen waarde in te voeren. Keuze van zendernummer 12.
DISC	CD-speler/ video-CD speler/	Directe keuze van een disc (alleen voor een multi-disc wisselaar).
DISPLAY	TV/ videorecorder/ video-CD speler/ laserdisc-speler/ DVD-speler	Keuze van de informatie op het TV-scherm.
ANT	Videorecorder	Keuze van het uitgangssignaal van de antenne-aansluiting: TV-ontvangst of video-weergave.

Toets(en)	Voor afstands-bediening van	Functie
◀◀/▶▶	Videorecorder/ CD-speler/ video-CD speler/ laserdisc-speler/ DVD-speler/ minidisc-recorder/ DAT-cassetdeck/ gewoon cassetdeck	Doorgaan naar een ander beeld/muziekstuk.
◀◀/▶▶	CD-speler/ video-CD speler/ DVD-speler/ laserdisc-speler/ minidisc-recorder Videorecorder/ DAT-cassetdeck/ gewoon cassetdeck	Beeld/muziekstukken doorzoeken (voor- of achterwaarts). Snel vooruit of terugwaarts zoeken.
▷	Videorecorder/ CD-speler/ video-CD speler/ laserdisc-speler/ DVD-speler/ minidisc-recorder/ DAT-cassetdeck/ gewoon cassetdeck	Beginnen met afspelen.
▬	Videorecorder/ CD-speler/ video-CD speler/ laserdisc-speler/ DVD-speler/ minidisc-recorder/ DAT-cassetdeck/ gewoon cassetdeck	Pauzeren van de weergave of opname. (Ook voor beginnen met opnemen vanuit de opnamepauze-stand.)
■	Videorecorder/ CD-speler/ video-CD speler/ laserdisc-speler/ DVD-speler/ minidisc-recorder/ DAT-cassetdeck/ gewoon cassetdeck	Stoppen met afspelen.
AV MENU	Videorecorder/ satelliet-ontvanger/ DVD-speler	Aangeven van het bedieningsmenu.
⬆/⬇/⬅/➡	Videorecorder/ satelliet-ontvanger/ DVD-speler	Keuze van een menu-onderdeel. Indrukken om uw keuze te bevestigen.

Toets(en)	Voor afstands-bediening van	Functie
RETURN 	Video-CD speler/ EXIT laserdisc-speler/ DVD-speler	Terugkeren naar het voorgaande menu.
	Satelliet-ontvanger	Sluiten van het menu.
SUBTITLE	DVD-speler	Wisselen van ondertiteling.
ANGLE	DVD-speler	Omschakelen naar een andere beeldhoek.
CLEAR	DVD-speler	Corrigeren van een vergissing met de cijfertoetsen of om terug te keren naar continu-weergave e.d.
SEARCH MODE	DVD-speler	Keuze van de zoekfunctie. Indrukken om het zoekonderdeel te kiezen (beeld/muziekstuk, index, enz.)
TOP MENU/	DVD player	Aangeven van de DVD-titel.
GUIDE	Satelliet-ontvanger	Aangeven van het gidsmenu.
TV I/ 	TV	In- en uitschakelen van het TV-toestel.
-/--	TV	Keuze van de zendernummer-invoer, een of twee cijfers.
TV VOL +/-	TV	Geluidssterkte van de televisie regelen.
TV CH +/-	TV	Keuze van een vooringesteld TV-zendernummer.
TV/ VIDEO	TV	Keuze van het ingangssignaal:TV-uitzending of video-weergave.
SWAP*	TV	Verwisselen van het hoofdbeeld en het inzetbeeld.
JUMP	TV	Overschakelen tussen de vorige en de huidige zender.
ALT	Afstandsbediening	Toetsfuncties omschakelen, voor gebruik van de toetsen met oranje opschrift.

Opmerkingen

- De beschrijvingen hierboven gelden slechts als voorbeeld.
Afhankelijk van de aangesloten apparatuur kunnen sommige functies niet beschikbaar zijn of anders werken dan hier staat vermeld.
- Voor het gebruik van de toetsen met oranje opschrift zult u eerst de ALT toets moeten indrukken.
- Voor het gebruik van de /// toets voor de bediening van de weergave/regeleenheid, drukt u eerst op de MAIN MENU toets. Voor de bediening van andere apparaten drukt u op de TOP MENU/GUIDE toets of de AV MENU toets, na indrukken van de weergavebron-keuzetoets.

* Alleen voor Sony televisies met inzetbeeldfunctie.

Aanpassen van de fabrieksinstelling van een component-keuzetoets op de afstandsbediening

Als de fabrieksinstellingen voor de component-keuzetoetsen op de afstandsbediening niet overeenkomen met de componenten van uw stereo-installatie, kunt u deze instellingen wijzigen. Als u bijvoorbeeld wel een minidisc-recorder hebt, maar geen DVD-speler, dan kunt u de functie van de DVD toets zonder bezwaar omschakelen naar bediening van uw minidisc-recorder.

1 Houd op de afstandsbediening een van de component-keuzetoetsen (VIDEO/DVD/SAT/TV/AUX/TUNER), waarvoor u een andere beeld/geluidsbron wilt kiezen, ingedrukt.

Bijvoorbeeld: Houd de DVD toets ingedrukt.

2 Druk op de symbool- of cijfertoets die overeenkomt met de nieuw toe te wijzen beeld/geluidsbron.

Bijvoorbeeld: Druk op de ◀ toets (voor een minidisc-recorder).

De cijfertoetsen voor toewijzing van de diverse beeld/geluidsbronnen zijn als volgt:

Voor bediening van een	Drukt u op cijfertoets
Videorecorder (afstandsbedieningsstand VTR 1*)	1
Videorecorder (afstandsbedieningsstand VTR 2*)	2
Videorecorder (afstandsbedieningsstand VTR 3*)	3
DVD-videospeler	4
TV-toestel	5
Digitale satelliet-ontvanger (DSS)	6
Tuner	0/10
CD-speler	12
Minidisc-recorder	◀◀
Laserdisc-speler	▶▶

* Sony videorecorders worden bediend in een VTR 1, 2 of 3 stand. Deze bedieningsstanden komen overeen met resp. Beta, 8-mm en VHS videorecorders.

Alle toetsen tegelijk terugstellen op hun oorspronkelijke fabrieksinstelling
Druk de I/⏪, AV I/⏪ en MASTER VOL – toets alle drie tegelijk in.

De luidsprekers instellen

Via het SET UP menu kunt u vaststellen welke soorten luidsprekers er zijn aangesloten op de lagetonen-luidspreker.

- 1** Druk enkele malen op de MAIN MENU toets om het SET UP menu te laten verschijnen.
- 2** Beweeg de ⬆/⬇/⬅/➡ toets omhoog of omlaag om in te stellen op de parameter die u wilt bijregelen.
- 3** Beweeg de ⬆/⬇/⬅/➡ toets naar links of rechts om de juiste instelling te kiezen.
- 4** Herhaal de stappen 2 en 3 voor elk van de andere parameters die u wilt bijregelen..

Luidspreker-instelparameters

The initial setting is underlined.

■ Afstand van de voorluidsprekers (DIS.)

Oorspronkelijke instelling: 3.5 m

Stel hier de afstand in van uw luisterplaats tot de voorluidsprekers (afstand **A** op blz. 9). Deze afstand is instelbaar van minimaal 1,0 meter tot maximaal 10,0 meter van uw luisterplaats, in stapjes van 0,1 meter.

Als de beide voorluidsprekers niet precies even ver van uw luisterplaats staan, kiest u hier de afstand van de dichtstbijzijnde luidspreker.

■ Afstand van de middenluidspreker

(DIS.)

Oorspronkelijke instelling: 3.5 m

Stel hier de afstand in van uw luisterplaats tot de middenluidspreker. De geluidseffecten zullen beter tot hun recht komen wanneer u de middenluidspreker iets dichterbij opstelt, van dezelfde afstand als de voorluidsprekers (afstand **A** op blz. 9) tot 1,5 meter dichterbij uw luisterplaats (afstand **B** op blz. 9) dan de voorluidsprekers.

■ Afstand van de achterluidsprekers

(DIS.)

Oorspronkelijke instelling: 2.0 m

Stel hier de afstand in van uw luisterplaats tot de achterluidsprekers. De geluidseffecten zullen beter tot hun recht komen wanneer u de achterluidsprekers dichterbij opstelt, van dezelfde afstand als de voorluidsprekers (afstand **A** op blz. 9) tot 4,5 meter dichterbij uw luisterplaats (afstand **C** op blz. 9) dan de voorluidsprekers.

Als de beide achterluidsprekers niet precies even ver van uw luisterplaats staan of hangen, kiest u hier de afstand van de dichtstbijzijnde luidspreker.

■ Opstelling van de achterluidsprekers

(PL.)*

Met deze parameter kunt u de plaats van uw achterluidsprekers invoeren, voor een juiste werking van de Cinema Studio EX klankbeelden (zie blz. 18).

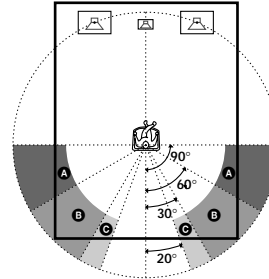

- **SIDE**
Kies deze stand als u de achterluidsprekers neerzet of ophangt in het schematisch aangegeven gebied **A**.
- **MIDDLE (MID.)**
Kies deze stand als u de achterluidsprekers neerzet of ophangt in het schematisch aangegeven gebied **B**.
- **BEHIND (BEHD.)**
Kies deze stand als u de achterluidsprekers neerzet of ophangt in het schematisch aangegeven gebied **C**.

■ Hoogte van de achterluidsprekers

(HGT.)*

Met deze parameter kiest u de hoogte van uw achterluidsprekers, voor een juiste werking van de Cinema Studio EX klankbeelden (zie blz. 18).

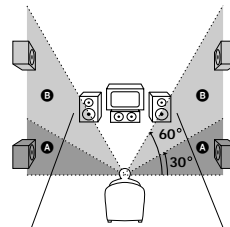

- **LOW**
Kies deze stand als uw achterluidsprekers staan opgesteld op de schematisch aangegeven hoogte **A**.
- **HIGH**
Kies deze stand als uw achterluidsprekers hoger staan of hangen, op de schematisch aangegeven hoogte **B**.

Klankbeelden naar eigen inzicht aanpassen

Met behulp van de effectparameter en de geluidssterkte-parameters kunt u de diverse klankbeelden aanpassen aan uw eigen smaak en uw luisteromgeving.

Kies de gewenste luidspreker-opstelling en volg de aanwijzingen onder “Opstellen van de luidsprekers” (op blz. 9) en “Controleren of het geluid door alle luidsprekers wordt weergegeven” (op blz. 14) voordat u een klankbeeld gaat aanpassen.

Bijregelen van de effectparameter (EFFECT)

Met deze parameter kunt u de “nadruk” van het gekozen akoestiekeffect bijregelen. Deze mogelijkheid is beschikbaar voor alle klankbeelden behalve AUTO DECODING en NORMAL SURROUND.

Oorspronkelijke instelling: (per klankbeeld verschillend)

- 1 **Start de weergave van een geluidsbron met meerkanaals-akoestiekeffecten (een DVD videodisc e.d.).**
- 2 **Druk enkele malen op de MAIN MENU toets om in te stellen op EFFECT.**
- 3 **Beweeg de $\blacktriangle/\blacktriangledown/\blacktriangleleft/\blacktriangleright$ toets naar links of rechts om de gewenste instelling te kiezen.**

Geluidssterkte en balans van de luidsprekers bijregelen

U kunt de balans en het geluidsniveau van de afzonderlijke luidsprekers precies naar wens instellen. Ga op uw favoriete luisterplaats zitten en regel de testtoon zo bij dat die via alle luidsprekers evenredig wordt weergegeven. De aldus gekozen instellingen gelden voor alle klankbeelden.

- 1 **Druk op de MASTER VOL + toets. (Optimale geluidssterkte: tussen 20 en 30.)**

- 2 **Druk op de TEST TONE toets.**

Nu zult u de testtoon via elk van de luidsprekers achtereenvolgens weergegeven horen, in deze volgorde:

Linker voorluidspreker → middenluidspreker
→ rechter voorluidspreker → rechter
achterluidspreker → linker achterluidspreker
→ lagetonen-luidspreker

- 3 **Druk enkele malen op de MAIN MENU toets om het LEVEL menu te openen.**

- 4 **Beweeg de $\blacktriangle/\blacktriangledown/\blacktriangleleft/\blacktriangleright$ toets omhoog of omlaag om in te stellen op de parameter die u wilt bijregelen.**

- 5 **Beweeg de $\blacktriangle/\blacktriangledown/\blacktriangleleft/\blacktriangleright$ toets naar links of naar rechts om de gewenste stand te kiezen.**

- 6 **Herhaal de stappen 4 en 5 voor elk van de parameters die u wilt bijregelen.**

Tips

- Voor optimaal nauwkeurige instellingen start u de weergave van een geluidsbron met meerkanaals akoestiekeffecten (zoals een DVD e.d.) en stelt u de geluidssterkte en balans in terwijl u naar die geluidsbron luistert.
- Deze installatie gebruikt een testtoon met een frequentie rond 800 Hz.
- U kunt ook alle luidsprekers tegelijk harder of zachter zetten. Draai hiervoor aan de MASTER VOLUME knop van de weergave/regeleenheid of druk op de MASTER VOL +/- toetsen van de afstandsbediening.

Opmerkingen

- Tijdens het bijregelen toont het uitleesvenster de gekozen voorluidspreker-balans, de achterluidspreker-balans en de geluidssterkte van de middenluidspreker, de achterluidsprekers en de lagetonen-luidspreker.
- Voor de beste totaalclank is het beter de lagetonen-luidspreker niet al te luid te zetten.

Parameters van het LEVEL menu

■ Balans van de voorluidsprekers

(  BAL.)

Oorspronkelijke instelling: midden (BALANCE)

Hiermee kunt u de balans van de linker en rechter voorluidsprekers instellen. Deze kunt u bijregelen van L (+1 – +8) tot R (+1 – +8) in stapjes van 1.

■ Balans van de achterluidsprekers

(  BAL.)

Oorspronkelijke instelling: midden (BALANCE)

Hiermee kunt u de balans van de linker en rechter achterluidsprekers instellen. Ook deze kunt u bijregelen van L (+1 – +8) tot R (+1 – +8) in stapjes van 1.

■ Geluidssterkte van de middenluidspreker (CTR)

Oorspronkelijke instelling: 0 dB

Hiermee kunt u de geluidssterkte bijregelen van –10 dB tot +10 dB, in stapjes van 1 dB.

■ Geluidssterkte van de achterluidsprekers (SURR)

Oorspronkelijke instelling: 0 dB

Hiermee kunt u de geluidssterkte bijregelen van –10 dB tot +10 dB, in stapjes van 1 dB.

■ Geluidssterkte van de laagtonenluidspreker (S.W.)

Oorspronkelijke instelling: 0 dB

Hiermee kunt u de geluidssterkte bijregelen van –10 dB tot +10 dB, in stapjes van 1 dB.

■ LFE (LaagFrequent-Effect mengniveau) (LFE)

Oorspronkelijke instelling: 0 dB

Met deze parameter kunt u de geluidssterkte bijregelen van het afzonderlijke LFE (Low Frequency Effect) kanaal dat wordt weergegeven via de laagtonen-luidspreker, zonder hierbij de gewone lage tonen te beïnvloeden die door de Dolby Digital of DTS basverdelingscircuits van de voor-, midden- en achterkanalen worden overgeheveld naar de aparte laagtonen-luidspreker. Het niveau is instelbaar van –20 dB tot 0 dB (lijnniveau) in stapjes van 1 dB. In de “0 dB” stand wordt het volledige LFE signaal weergegeven met het mengniveau gekozen door de opnametechnicus. Bij keuze van de “OFF” stand wordt het geluid van het LFE kanaal door de laagtonen-luidspreker gedempt. In dat geval worden de laagfrequente geluiden van de voorluidsprekers, de middenluidspreker en de achterluidsprekers weergegeven door de laagtonen-luidspreker.

■ Compressie van het dynamisch bereik (DRC.)

Hiermee kunt u het dynamisch bereik van een speelfilm-geluidsspoor comprimeren, dus verkleinen. Dit kan handig om ‘s avonds laat een speelfilm te bekijken; met het geluid zacht behoudt u toch een rijke, volle klank.

• OFF (UIT)

Hierbij wordt het geluidsspoor normaal weergegeven, zonder compressie.

• STD (gemiddeld)

Hierbij wordt het geluidsspoor weergegeven met het volledig dynamisch bereik, zoals gekozen door de opnamestudio-technicus.

• MAX (maximale compressie)

Hiermee wordt het dynamisch bereik drastisch beperkt.

Tip

Met de dynamiekcompressie kunt u tijdens weergave het dynamisch bereik van een speelfilm-geluidsspoor comprimeren, aan de hand van de dynamiek-informatie vervat in het Dolby Digital signaal. “STD” geeft een gemiddelde compressie, maar omdat de meeste geluidsbronnen slechts een geringe compressie hebben, kunnen we u aanbevelen de “MAX” compressie te gebruiken. Hiermee wordt het dynamisch bereik drastisch beperkt, zodat u zonder bezwaar ook ‘s avonds laat kunt genieten van een speelfilm met zacht ingesteld geluid. In tegenstelling tot analoge compressiefuncties zijn de niveaus hierbij vooraf bepaald, voor een natuurlijk klinkende compressie.

Opmerking

De compressie van het dynamisch bereik is alleen mogelijk met Dolby Digital geluidsbronnen.

Voorzorgsmaatregelen

Veiligheid

Mocht er vloeistof of een voorwerp in het apparaat terechtkomen, trek dan de stekker van de weergave/regeleenheid uit het stopcontact en laat het apparaat eerst door een onderhoudsmonteur controleren, alvorens het weer in gebruik te nemen.

Stroomvoorziening

- Controleer voor het inschakelen van de apparatuur eerst of de bedrijfsspanning ervan wel overeenkomt met het voltage van het plaatselijk lichtnet. De bedrijfsspanning staat vermeld op een naamplaatje aan de achterkant van de lagetonen-luidspreker.
- Zolang de stekker van het netsnoer in het stopcontact zit, blijft er spanning op het apparaat staan, ook al is de weergave/regeleenheid zelf uitgeschakeld.
- Trek de stekker van de lagetonen-luidspreker uit het stopcontact wanneer u denkt de stereo-apparatuur geruime tijd niet te gebruiken. Pak de stekker vast om deze uit het stopcontact te trekken; trek nooit aan het snoer.
- Mocht het nodig zijn het netsnoer of de stekker te vervangen, laat dit dan uitsluitend bij een erkende vakhandel verrichten.

Hitte in het inwendige

Alhoewel het apparaat tijdens gebruik nogal warm kan worden, wijst dat niet op storing in de werking. Vooral bij afspelen op hoog volume kunnen de boven-, onder- en zijpanelen na verloop van tijd heet worden. Pas hiervoor op en raak de behuizing liever niet aan.

Opstelling

- Zet de lagetonen-luidspreker op een goed geventileerde plaats, met voldoende luchtdoorstroming om de inwendige onderdelen te koelen, in het belang van een langdurige betrouwbare werking van de lagetonen-luidspreker.
- Plaats de weergave/regeleenheid of de lagetonen-luidspreker niet dichtbij een warmtebron of op een plaats met direct zonlicht, stof, vocht of mechanische trillingen of schokken.
- Zet niets bovenop het apparaat dat de ventilatie-openingen aan de bovenzijde kan blokkeren, in het belang van een storingsvrije werking.
- Ga voorzichtig te werk wanneer u de subwoofer of een luidsprekerstandaard (niet bijgeleverd) die op de voorste/achterste luidsprekers is bevestigd, op een speciaal behandelde vloer (met was of olie behandeld, gepolijst, enzovoort) plaatst; anders kunnen vlekken of verkleuringen optreden.

Aansluiten

Voor aansluiten van andere componenten schakelt u eerst de lagetonen-luidspreker uit en trekt u de stekker uit het stopcontact.

Schoonmaken

Reinig de behuizing, het voorpaneel en de bedieningsorganen met een zachte doek, licht bevochtigd met wat milde vloeibare zeep. Gebruik geen schuurmiddelen of schuurmiddelen en ook geen oplosmiddelen zoals wasbenzine of alcohol (spiritus).

Mocht u verder nog vragen of problemen met de bediening van de stereo-apparatuur hebben, aarzel dan niet contact op te nemen met de dichtstbijzijnde Sony handelaar.

Verhelpen van storingen

Als bij het gebruik van de weergave/regeleenheid een van de volgende problemen zich voordoet, neemt u dan de controlepunten even door om het probleem te verhelpen. Mocht de storing niet zo gemakkelijk te verhelpen zijn, raadpleeg dan a.u.b. de dichtstbijzijnde Sony handelaar.

Als er reparatie nodig is, brengt u dan vooral het gehele systeem (weergave/regeleenheid en lagetonen-luidspreker) naar de onderhoudsdienst. Dit is een samenhangend systeem en in veel gevallen kan een storing alleen worden opgespoord als alle betrokken apparatuur beschikbaar is.

De meerkanaals-akoestiekeffecten van het Dolby Digital of DTS geluidsspoor worden niet weergegeven.

- Controleer of de afgespeelde DVD disc e.d. wel is voorzien van Dolby Digital of DTS meerkanaals-geluid.
- Bij aansluiten van een DVD videospeler e.d. op de digitale ingangsaansluiting van deze weergave/regeleenheid dient u ook te zorgen dat de audio-instellingen (voor digitale geluidswaergave) van het aangesloten apparaat goed zijn ingesteld (zie blz. 7).
- Controleer of wel het juiste geluidsspoor is gekozen op de DVD-speler. (Controleer de audio-instelling in het DVD menu.)

Er klinkt niet of nauwelijks geluid.

- Controleer of alle luidsprekers en andere apparaten juist en stevig zijn aangesloten.
- Controleer of de weergave/regeleenheid wel is ingesteld op de juiste geluidsbron.
- Druk op de MUTING toets om de geluiddemping uit te schakelen, als die is ingeschakeld.

De weergave van links en rechts klinkt onevenwichtig of de kanalen zijn verwisseld.

- Controleer of alle luidsprekers en andere apparaten juist en stevig zijn aangesloten.
- Stel de weergave evenwichtig in met de parameters van het LEVEL menu.

Er klinkt een storende bromtoon of andere bijgeluiden.

- Controleer of alle luidsprekers en andere apparaten juist en stevig zijn aangesloten.
- Houd de aansluitsnoeren uit de buurt van een transformator of een motor en ten minste 3 meter van een TV-toestel of tl-verlichting.
- Zet uw TV-toestel en uw audio-apparatuur iets verder van elkaar vandaan.
- Wellicht zijn de stekkers en aansluitbussen vuil. Veeg ze schoon met een doekje met wat spiritus of zuivere alcohol.

De middenluidspreker geeft geen geluid.

- Bij aansluiten van een DVD videospeler e.d. op de digitale ingangsaansluiting van deze weergave/regeleenheid dient u ook te zorgen dat de audio-instellingen (voor digitale geluidsweergave) van het aangesloten apparaat goed zijn ingesteld (zie blz. 7).
- Zorg dat de klankbeeldfuncties zijn ingeschakeld (druk op de SOUND FIELD +/- toets).
- Kies een van de CINEMA STUDIO EX klankbeelden (zie blz. 18).
- Stel de geluidssterkte van de middenluidspreker wat hoger in (zie blz. 26).

De achterluidsprekers geven niet of nauwelijks geluid.

- Bij aansluiten van een DVD videospeler e.d. op de digitale ingangsaansluiting van deze weergave/regeleenheid dient u ook te zorgen dat de audio-instellingen (voor digitale geluidsweergave) van het aangesloten apparaat goed zijn ingesteld (zie blz. 7).
- Zorg dat de klankbeeldfuncties zijn ingeschakeld (druk op de SOUND FIELD +/- toets).
- Kies een van de CINEMA STUDIO EX klankbeelden (zie blz. 18).
- Stel de geluidssterkte van de middenluidspreker wat hoger in (zie blz. 26).

Het akoestiekeffect werkt niet.

- Zorg dat de klankbeeldfuncties zijn ingeschakeld (druk op de SOUND FIELD +/- toets).

De afstandsbediening werkt niet.

- Richt de afstandsbediening recht op de afstandsbedieningssensor  voorop de tuner/versterker.
- Verwijder eventuele obstakels tussen de afstandsbediening en de tuner/versterker.
- Als de batterijen in de afstandsbediening leeg kunnen zijn, vervangt u ze dan alle door nieuwe.
- Controleer of u wel de juiste toets op de afstandsbediening hebt ingedrukt.

Als een van de volgende aanduidingen in het uitleesvenster verschijnt

“UNLOCK”

- Dan is er gekozen voor “DVD”, “AUX” of “SAT” als weergavebron, terwijl er nog geen apparaat is aangesloten op de digitale ingangsaansluitingen.

- Dan is de geluidsbron misschien wel juist aangesloten, maar nog niet ingeschakeld of nog niet in deweergavestand gezet.

“PROTECT”

- Er kan korstluiting zijn in de luidspreker-aansluitingen (zie blz. 11).

→ Schakel de stroom uit, controleer de luidsprekersnoeren en sluit ze zondig opnieuw aan.

- Het apparaat kan oververhit zijn als er langdurig achtereen muziek is weergegeven op hoog volume.

→ Schakel de stroom uit en laat het apparaat een tijdje lang afkoelen.

→ Verminder de geluidssterkte.

Aanwijzingen om het geheugen van het apparaat te wissen

Voor weten van	Leest u
Het gehele geheugen	pagina 14

Technische gegevens

Versterker/lagetonen-luidspreker

UITGANGSVERMOGEN

Nominaal uitgangsvermogen bij stereo-weergave

(aan 6 ohm, bij 1 kHz, 0,7% THV)
40 W + 40 W

Referentie-uitgangsvermogen

(bij 0,7% THV)
Voor*: 40 W/kanaal
Midden*: 40 W
Achter*: 40 W/kanaal
(aan 6 ohms)
Lage tonen: 70 W
(aan 3 ohm)

* Afhankelijk van de klankbeeld-instellingen en de geluidsbron zullen niet altijd alle luidsprekers geluid weergeven.

Frequentiebereik

20 Hz – 20 kHz

Ingangen (digitaal)

AUX (coaxiaal)
Impedantie: 75 ohms
Signaal/ruisverhouding:
90 dB
(A, 20 kHz LPF)

DVD, SAT (optisch)
Signaal/ruisverhouding:
90 dB
(A, 20 kHz LPF)

Ingangen (analoog)

TV, VIDEO
Gevoeligheid: 700mV
Impedantie: 50 kohms
Signaal/ruisverhouding:
84 dB
(A, 20 kHz LPF)

Luidsprekerbox Geavanceerd S.A.W. type,
magnetisch afgeschermd

Luidsprekereenheid conisch, 16 cm diameter

Nominaal frequentiebereik

30 Hz – 200 Hz

Hoogfilter-grensfrequentie

150 Hz

Algemeen

Stroomvoorziening

Landcode	Voedingsspanning
CEL, CEK, SP	220–230 V wisselstroom, 50/60 Hz
MX	120 V wisselstroom, 60 Hz

Stroomverbruik 68 W

Stroomverbruik (in gebruiksklaar-stand)

0,8 W

Afmetingen (b/h/d)

Weergave/regeleenheid 196 × 60 × 269 mm
incl. uitstekende
onderdelen en knoppen
Lagetonen-luidspreker 224 × 318,5 × 344 mm
incl. voorrooster

Gewicht (ongeveer)

Weergave/regeleenheid 1,1 kg
Lagetonen-luidspreker 7,1 kg

Satellietluidsprekers

Voor-, midden- en achterluidsprekers SS-K25

Luidsprekersysteem Breedband-luidsprekers,
magnetisch afgeschermd

Luidspreker-eenheden Conisch, 5,7 cm diameter

Luidsprekerboxen Basreflexkast

Nominale impedantie 6 ohm

Rendement 85 dB (1 W, 1 meter)

Frequentiebereik 130 Hz – 20.000 Hz

Afmetingen (b/h/d) Ca. 77 × 115 × 89 mm incl.
voorrooster

Gewicht Ca. 0,5 kg

Wijzigingen in ontwerp en technische gegevens
voorbehouden, zonder kennisgeving.

Verklarende woordenlijst

Digital Cinema Sound

Dit is een algemene term voor de akoestiek-weergave die geboden wordt door de digitale signaalverwerkingstechniek ontwikkeld door Sony. In tegenstelling tot de eerdere akoestische klankbeelden die voornamelijk bedoeld waren voor muziekweergave, is de Digital Cinema Sound specifiek ontworpen voor het weergeven van filmgeluid.

Dolby Digital

Dit is een weergavesysteem voor de bioscoop, meer geavanceerd dan de Dolby Pro Logic Surround. Hierbij geven de achterluidsprekers stereo geluid weer met een breder frequentiebereik, en is tevens voorzien in een afzonderlijk "subwoofer" laagtonenkanaal voor de diepste bassen. Dit systeem wordt ook aangeduid als "5.1", met vijf gewone voor-, midden en achterluidsprekers plus het subwooferkanaal dat voor 0,1 telt (aangezien het alleen dient voor de ultralage tonen). Alle zes kanalen worden bij dit systeem afzonderlijk opgenomen, voor een optimale kanaalscheiding. En omdat alle signalen digitaal verwerkt worden, is er minder verlies aan kwaliteit.

Dolby Pro Logic II

Het Dolby Pro Logic II systeem creëert vijf uitgangskanalen met volledige bandbreedte uit geluidsbronnen met twee kanalen. Dit is mogelijk door een geavanceerde, zeer zuivere matrix surround decodeertrap die de ruimtelijke karakteristiek van de oorspronkelijke opname naar voren haalt en presenteert zonder enige nieuwe geluidselementen of kleuring toe te voegen.

Dolby Pro Logic Surround

Een van de decodeersystemen voor Dolby Surround geluid, waarmee een twee-kanaals geluidsspoor wordt omgezet in vier gescheiden kanalen. Vergeleken met het eerdere Dolby Surround systeem, zorgt de Dolby Pro Logic Surround voor een meer natuurlijk klankbeeld met vloeiender verlopende bewegingen en precieser gelokaliseerd geluid. Om de voordelen van Dolby Pro Logic Surround optimaal te horen, heeft u een paar achterluidsprekers en een middenluidspreker nodig. De achterluidsprekers geven het geluid in mono weer.

Akoestiek-weergave

Geluidswaergave die bestaat uit drie geluidscomponenten: direct geluid, rechtstreeks weerkaatst geluid (vroegge weerkaatsingen) en een (latere) nagalm. De akoestiek van de ruimte waarin u luistert beïnvloedt de wijze waarop u deze drie geluidscomponenten hoort. De akoestiek-weergave combineert deze geluidscomponenten op een dusdanige manier dat diverse luisteromgevingen, zoals een concertzaal, kunnen worden nagebootst.

- Geluidscomponenten

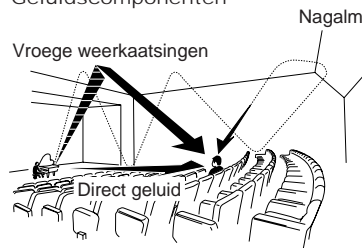

- Weergave van het geluid via de achterluidsprekers

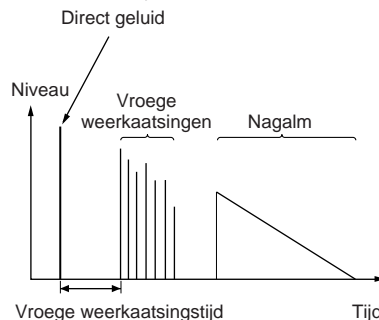

Afstandsbediening

IN ALFABETISCHE VOLGORDE

A - N

- AAC BI-LING **44**
- ALT **30** (20)
- ANGLE **42**
- ANT **18**
- AUDIO **43**
- AUTO DEC **25**
- AUX **21** (15)
- AV I/⏻ (aan/uit-schakelaar) **2**
- AV MENU **32**
- Cijferfotoetsen **20**
- CLEAR **8**
- D.TUNING **26**
- DISC **31**
- DISPLAY **36**
- DVD **23** (15)
- ENTER/12 **7**
- FM MODE **45**
- JUMP **29**
- MAIN MENU **34** (24, 26)
- MASTER VOL +/- **11** (14, 15)
- MEMORY **19**
- MUTING **10** (15)

P - W

- ⏪/PLII **46** (20)
- PRESET/CH/D.SKIP +/- **6**
- RETURN ↶/EXIT **33**
- SAT **4** (15)
- SEARCH MODE **31**
- SHIFT **7**
- SLEEP **1** (20)
- SOUND FIELD +/- **27** (18, 19)
- SUBTITLE **28**
- SWAP **40**
- TEST TONE **35** (14)
- TIME **41**
- TOP MENU/GUIDE **38**
- TUNER **5**
- TUNING + **8**
- TUNING - **18**
- TV **3** (15)
- TV CH +/- **14**
- TV VOL +/- **15**
- TV/VIDEO **12**
- TV I/⏻ (aan/uit-schakelaar) **24**
- VIDEO **22** (15)
- WIDE **13**

CIJFERS EN SYMBOLEN

- I/⏻ (aan/uit-schakelaar) **1**
- ⏪/⏩/↶/↷ **37**
- ⏩ **8**
- ⏪ **18**
- ⏪ **19**
- ⏪ **39**
- ⏪ **17**
- **16**
- **9**
- /-- **31**
- 0/10 **39**
- >10/11 **19**

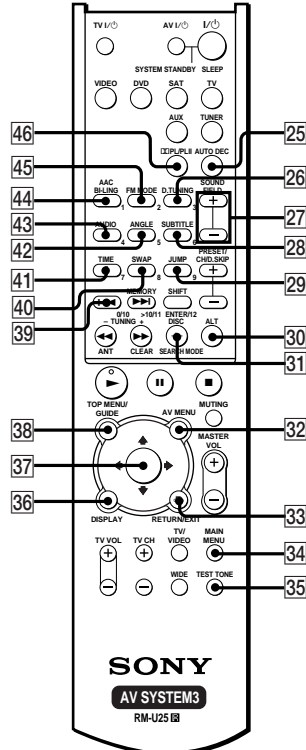
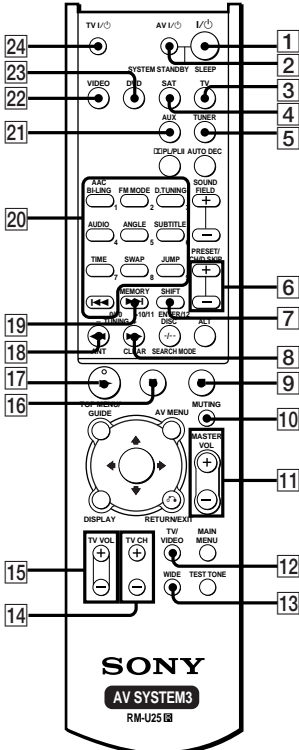

Index

B, C

- Bijgeleverd toebehoren 4
- Bijregelen
 - geluidssterkte 14, 26
 - LEVEL parameters 26
 - SET UP parameters 24

D, E, F, G, H, I, J

- Digital Cinema Sound 18

K

- Keuze
 - klankbeeld 18, 19
 - weergavebron 15
- Klankbeelden
 - aanpassen 26
 - kiezen 18, 19
 - terugstellen 14
 - voorgeprogrammeerde 18, 19

L, M, N, O, P, Q, R

- LEVEL menu 26
- Luidsprekers
 - aansluiten 10
 - geluidssterkte regelen 14, 26
 - opstelling 9

S

- SET UP menu 24
- Sluimerfunctie 20

T, U, V, W, X, Y, Z

- Testtoon 14

ATTENZIONE

Per evitare il rischio di incendi e scosse elettriche, non esporre l'apparecchio alla pioggia o all'umidità.

Per evitare incendi, non coprire le aperture di ventilazione dell'apparecchio con giornali, tovaglette, tende, ecc. e non collocare candele accese sopra l'apparecchio.

Per evitare il rischio di incendi o scosse elettriche, non collocare contenitori di liquidi, come vasi da fiori, sopra l'apparecchio.



Non gettare via la pila insieme all'immondizia normale, ma smaltirla invece correttamente come rifiuti chimici.

Non installare l'apparecchio in spazi chiusi, come in una libreria o un mobiletto.

Questo ricevitore include Dolby* Digital e Pro Logic Surround e DTS** Digital Surround System.

* Fabbricato su licenza di Dolby Laboratories.

“Dolby”, “Pro Logic” e il simbolo della doppia D sono marchi di Dolby Laboratories.

** “DTS” e “DTS Digital Surround” sono marchi registrati di Digital Theater Systems, Inc.

Riguardo il manuale

Le istruzioni in questo manuale descrivono i comandi sul telecomando.

Preparativi

- 1: Disimballaggio 4
- 2: Collegamento della centralina di controllo e del subwoofer 5
- 3: Collegamento di componenti con prese di uscita audio digitale 6
- 4: Collegamento di componenti video 8
- 5: Posizionamento dei diffusori 9
- 6: Collegamento dei diffusori 10
- 7: Applicazione del copriprese e del supporto 11
- 8: Collegamento del cavo di alimentazione CA 13
- Controllo dei collegamenti e delle impostazioni 14
- Riproduzione di un DVD sul lettore DVD collegato (non fornito) 15

Ascolto del suono dei componenti collegati

- Selezione del componente 15
- Indicazioni sul display 16

Ascolto del sonoro surround

- Selezione di un campo sonoro 18
- Ascolto con Dolby Pro Logic (II) 20

Altre operazioni/Impostazioni

- Uso del timer di spegnimento 20
- Uso del telecomando in dotazione per controllare altri componenti 21
- Cambiamento delle impostazioni di fabbrica dei tasti di funzione del telecomando 24
- Impostazione dei diffusori 24
- Personalizzazione dei campi sonori 26

Altre informazioni

- Precauzioni 28
- Soluzione di problemi 28
- Caratteristiche tecniche 30
- Glossario 31
- Lista delle posizioni dei tasti e pagine di riferimento 32
- Indice analitico 34

1: Disimballaggio

Controllare che siano presenti i seguenti elementi:

- Centralina di controllo (1)
- Subwoofer (1)
- Microdiffusori satellite (5)
- Copriprese (1)
- Viti (per il copriprese) (2)
- Supporto centralina di controllo (1)
- Vite (per il supporto centralina di controllo) (1)
- Telecomando RM-U25 (1)
- Pile tipo R6 (formato AA) (2)
- Cavi diffusore (lunghi) (2)
- Cavi diffusore (corti) (3)
- Cavo di sistema (1)
- Cavo digitale ottico (1)
- Cuscinetti diffusori (20)
- Etichetta diffusore (1)
- Piedini di trazione (4)
- Chiave esagonale (1)
- Queste Istruzioni per l'uso (1)
- Guida all'installazione dei diffusori (1)

Inserimento delle pile nel telecomando

Inserire due pile tipo R6 (formato AA) con i poli + e - orientati correttamente all'interno del comparto pile.

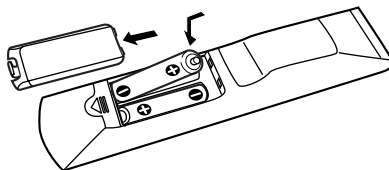

Informazione

In condizioni normali, le pile dovrebbero durare per circa 6 mesi. Se il telecomando non riesce più a controllare la centralina di controllo, sostituire entrambe le pile con altre nuove.

Note

- Non lasciare il telecomando in luoghi estremamente caldi o umidi.
- Non usare una pila nuova insieme ad una vecchia.
- Non esporre il sensore di comandi a distanza della centralina di controllo alla luce diretta del sole o di apparati di illuminazione. Questo potrebbe causare problemi di funzionamento.
- Se non si usa il telecomando per un lungo periodo, estrarre le pile per evitare possibili danni dovuti a perdite di fluido e corrosione.
- Spegnerne tutti i componenti prima di eseguire qualsiasi collegamento.
- Assicurarsi di eseguire collegamenti saldi per evitare ronzii e disturbi.

2: Collegamento della centralina di controllo e del subwoofer

Cavi necessari

Cavo di sistema (in dotazione)

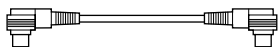

Centralina di controllo

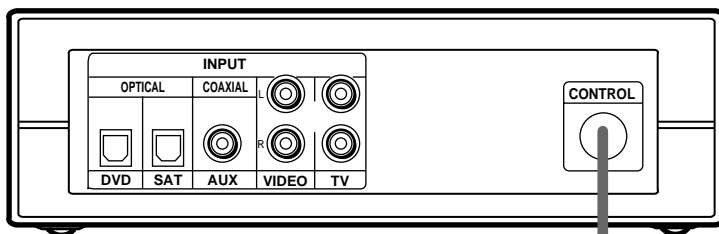

Subwoofer

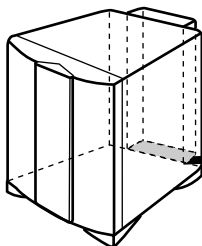
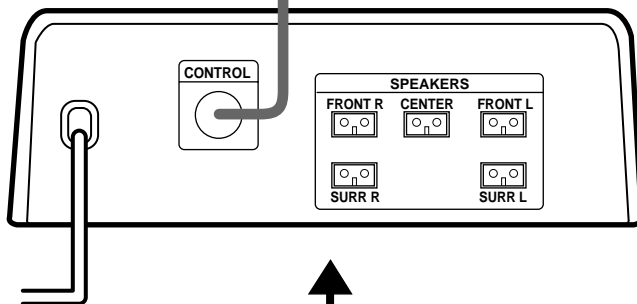

Nota

Assicurarsi di scollegare il cavo di alimentazione CA prima di collegare o scollegare il cavo di sistema. Se si scollega il cavo di sistema ad apparecchio acceso, le impostazioni eseguite possono cambiare.

3: Collegamento di componenti con prese di uscita audio digitale

Collegare le prese di uscita audio digitale del lettore DVD o altro componente ("Play Station 2", lettore CD, piastra MD, sintonizzatore satellitare, ecc.) alle prese di ingresso audio digitale della centralina di controllo per ottenere il sonoro surround multicanale di un cinema in casa.

Collegare le prese di uscita video del lettore DVD, ovvero della "Play Station 2", alle prese di ingresso video dell'apparecchio televisivo.

Nota

Non è possibile immettere il segnale video a questo sistema. Quando si collegano componenti video (videoregistratore, televisore, ecc.) collegare la presa di uscita video del componente video alla presa di ingresso video del televisore.

Cavi necessari

Cavo digitale ottico (in dotazione)

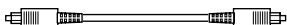

Cavo digitale coassiale (non in dotazione)

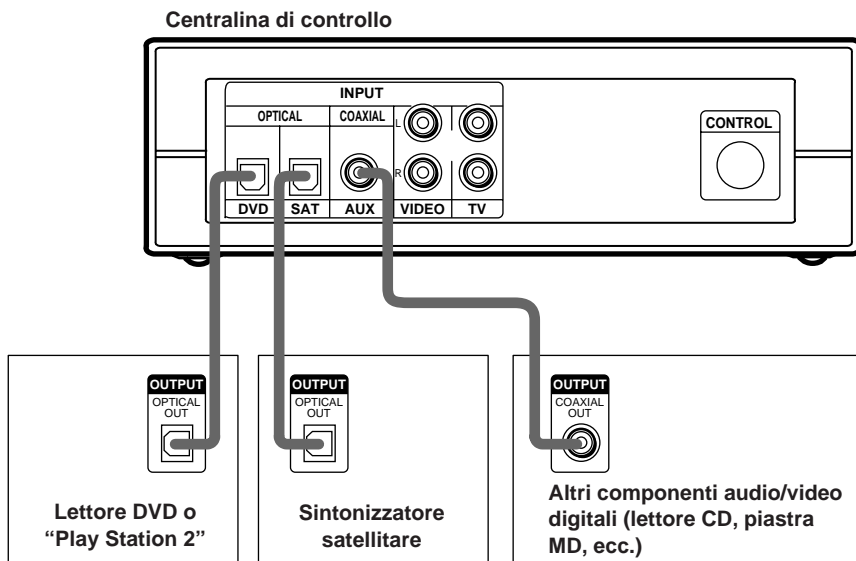

Informazione

Le prese di ingresso digitale sono compatibili con le frequenze di campionamento di 32 kHz, 44,1 kHz, 48 kHz e 96 kHz.

Impostazione per quando si usa un lettore DVD Sony o "Play Station 2"

Quando si collega un lettore DVD o una "Play Station 2" come mostrato alla pagina precedente, eseguire le seguenti impostazioni per ciascun componente. Per dettagli in merito, consultare il manuale d'uso fornito insieme al componente collegato.

<Lettore DVD>

- 1 Selezionare "AUDIO SETUP" nella visualizzazione di impostazione.
- 2 Impostare "AUDIO DRC" su "WIDE RANGE".
- 3 Impostare "DIGITAL OUT" su "ON".
- 4 Impostare "DOLBY DIGITAL" su "DOLBY DIGITAL".
- 5 Impostare "DTS" su "ON".

<"Play Station 2">

- 1 Selezionare "AUDIO SETTING" nella visualizzazione di impostazione.
- 2 Selezionare "AUDIO DIGITAL OUTPUT".
- 3 Impostare "OPTICAL DIGITAL OUTPUT" su "ON".
- 4 Impostare "DOLBY DIGITAL" su "ON".
- 5 Impostare "DTS" su "ON".

"Play Station 2" è un marchio di Sony Computer Entertainment.

4: Collegamento di componenti video

Cavi necessari

Cavo audio (non in dotazione)

Quando si collega un cavo, assicurarsi di far corrispondere le spine a codifica colore alle prese appropriate sui componenti: bianca (sinistro) a bianca e rossa (destra) a rossa.

Nota

Non è possibile immettere il segnale video a questo sistema. Quando si collegano componenti video (videoregistratore, televisore, ecc.) collegare la presa di uscita video del componente video alla presa di ingresso video del televisore.

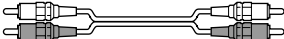
Bianca (sinistro) 
Rossa (destra)

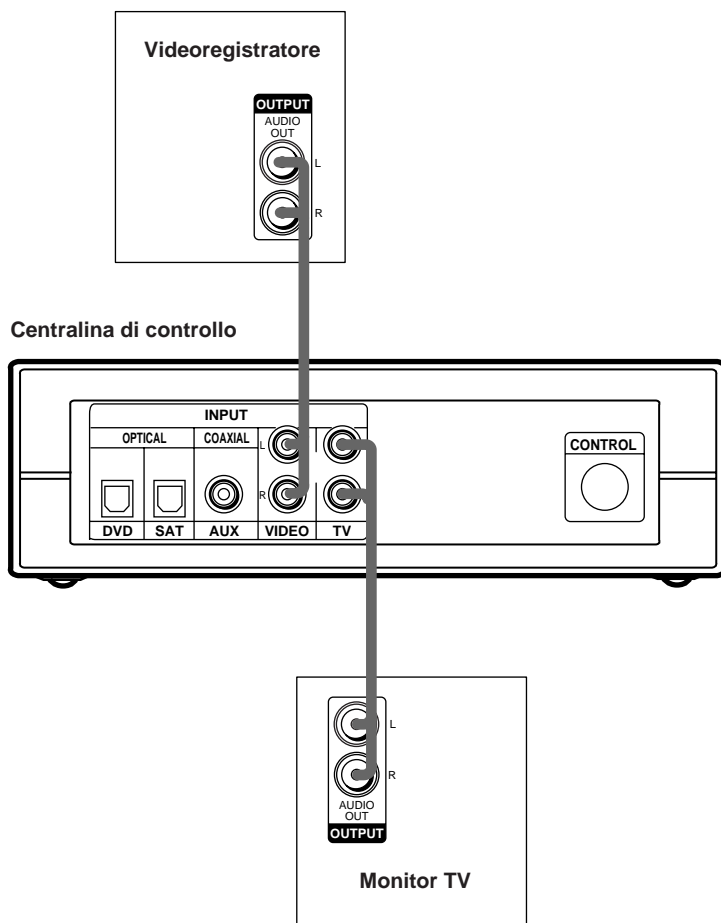

5: Posizionamento dei diffusori

Per ottenere il massimo dal sonoro surround, disporre i diffusori come segue.

- Collocare i diffusori anteriori in una posizione da 1 a 10 metri dalla posizione di ascolto (A).
- Si possono ottenere effetti sonori di maggiore qualità se si colloca il diffusore centrale da una distanza uguale alla distanza dei diffusori anteriori (A) a una distanza 1,5 metri più vicino alla posizione di ascolto (B).
- Si possono ottenere effetti sonori di maggiore qualità se si collocano i diffusori surround da una distanza uguale alla distanza dei diffusori anteriori (A) a una distanza 4,5 metri più vicino alla posizione di ascolto (C).
- Si possono collocare i diffusori surround dietro di sé o di lato, a seconda della forma della stanza, ecc.
- Collocare il subwoofer alla stessa distanza dalla posizione di ascolto del diffusore anteriore (sinistro o destro).

Quando si collocano i diffusori surround di lato

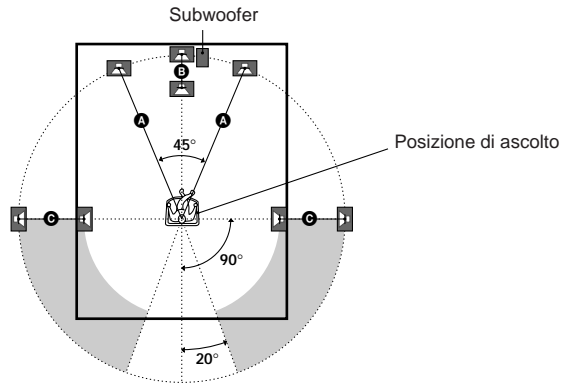

Quando si collocano i diffusori surround dietro di sé

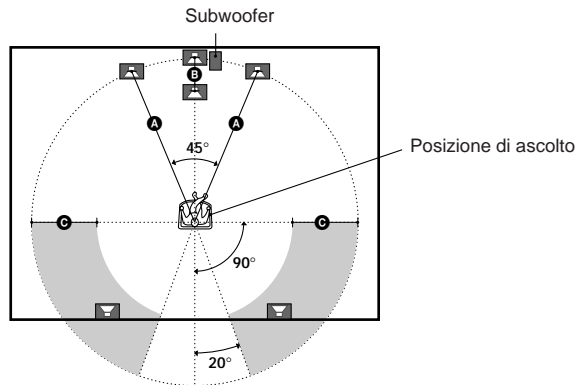

Nota

Non collocare il diffusore centrale e i diffusori surround più lontani dalla posizione di ascolto di quanto lo siano i diffusori anteriori.

6: Collegamento dei diffusori

Collegare i diffusori alle prese SPEAKERS sotto il retro del subwoofer.

- 1 Applicare le etichette diffusore in dotazione ("FRONT L", ecc.) ai diffusori satellite.
- 2 Collocare i diffusori (pagina 9).
- 3 Collegare i cavi diffusore facendo corrispondere il colore delle etichette sui diffusori satellite ai tubicini colorati sui cavi diffusore.

Il connettore e il tubicino colorato dei cavi i diffusore hanno lo stesso colore dell'etichetta delle prese da collegare.

Cavi necessari

Cavi diffusore (in dotazione)

Collegare il cavo con un tubicino nero alla presa (-).

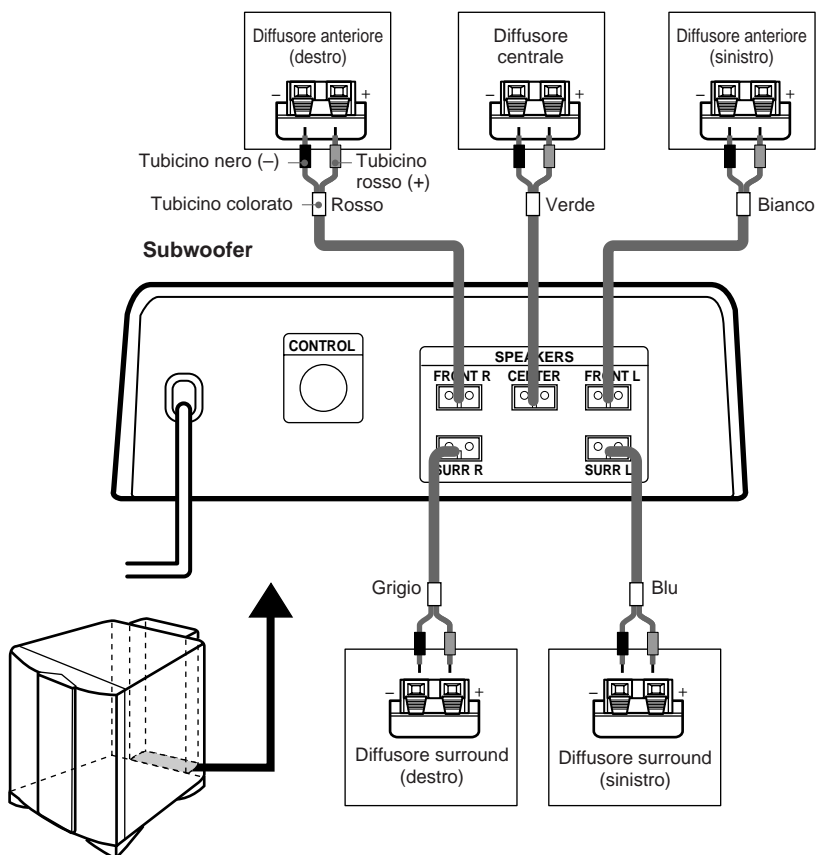
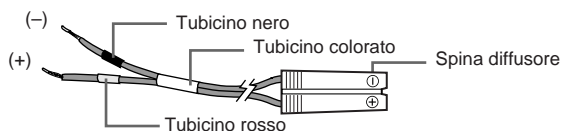

Per evitare cortocircuiti dei diffusori

Cortocircuiti dei diffusori possono causare danni o problemi di funzionamento.

Assicurarsi che i capi denudati di ciascun cavo diffusore non tocchino i capi denudati di un altro cavo diffusore.

Esempi di collegamento scadente dei cavi diffusori

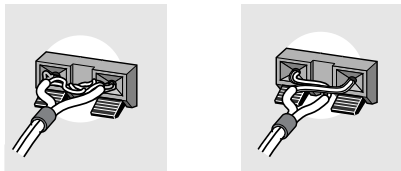

Per stabilizzare i diffusori

Per evitare che i diffusori vibrino o si spostino durante l'ascolto, applicare i cuscinetti in dotazione sul fondo dei diffusori. Se si usa il supporto diffusore (non in dotazione), non è necessario applicare i cuscinetti.

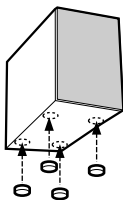

Uso del supporto diffusore (non in dotazione)

Quando si usa il supporto diffusore venduto separatamente (WS-FV10C, WS-TV10C, WS-WV10C), è facile configurare la disposizione dei diffusori.

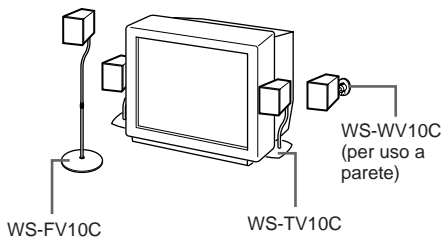

7: Applicazione del copriprese e del supporto

Si può usare la centralina di controllo tenendola piatta o in posizione eretta applicando il supporto in dotazione al retro o al lato della centralina di controllo. Si può anche installare la centralina di controllo a parete. Inoltre è possibile cambiare la disposizione delle voci sul display a seconda di come si colloca la centralina di controllo (pagina 16).

Applicazione del copriprese

1 Riunire tutti i cavi di collegamento.

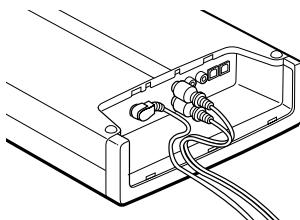

2 Applicare il copriprese con cautela in modo da non schiacciare i cavi. Poi fissare il copriprese con le viti in dotazione usando la chiave esagonale.

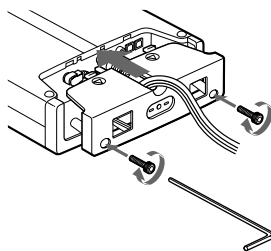

Note

- Assicurarsi che i cavi di collegamento non rimangano schiacciati dal copriprese.
- Se si usano cavi reperibili in commercio, si consiglia di usare cavi di dimensioni simili a quelli in dotazione al sistema. Se i cavi sono troppo spessi o rigidi, o se la spina è troppo grande, può non essere possibile applicare saldamente il copriprese. Se non è possibile applicare il copriprese, non è necessario applicarlo.

7: Applicazione del copriprese e del supporto (continuazione)

Uso della centralina di controllo in posizione piatta

Collocare la centralina di controllo piatta su una superficie piana.

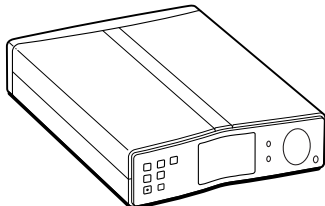

Nota

Non applicare forza a premere in basso alla centralina di controllo con il display rivolto in basso. Tale azione può causare graffi o danni alla centralina di controllo.

Uso della centralina di controllo in posizione eretta

Assicurarsi di applicare il supporto in dotazione.

Per erigere la centralina di controllo su un lato

1 Applicare il supporto al foro vite sul lato della centralina di controllo usando la vite in dotazione.

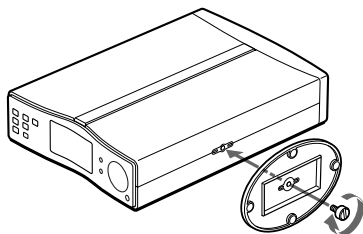

2 Collocare la centralina di controllo sul supporto.

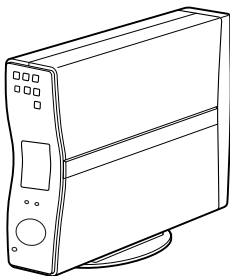

Per erigere la centralina di controllo sul suo retro

1 Applicare il supporto al copriprese usando la vite in dotazione.

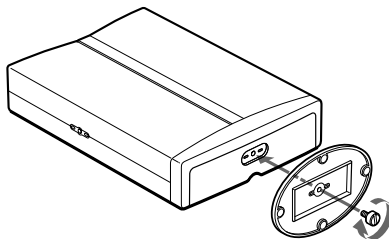

2 Collocare la centralina di controllo eretta sul supporto.

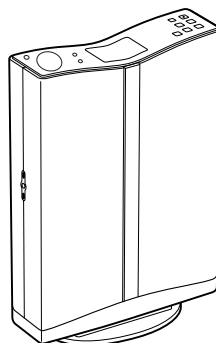

Nota

- Usare il supporto in dotazione solo quando si usa la centralina di controllo in posizione eretta. Non applicare il supporto quando si usa la centralina di controllo tenendola piatta.
- Per spostare la centralina di controllo, tenere la centralina di controllo stessa. Se si tiene il supporto, potrebbe rompersi.
- Non usare la centralina di controllo in posizione eretta senza applicare il supporto. Se non si applica il supporto, la centralina di controllo sarà instabile e può cadere.

Installazione della centralina di controllo a parete

Applicare il copripresa. Fissare le viti (non in dotazione) alla parete alla stessa altezza a 80 mm di distanza. Le viti devono sporgere di 5 o 6 mm.

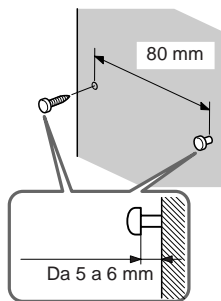

Rimuovere i sigilli che coprono i fori di appensione. Agganciare la centralina di controllo alle viti. Spingere la centralina di controllo aderente contro la parete.

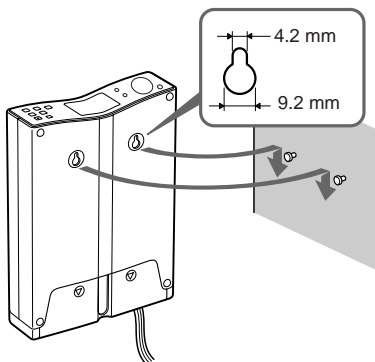

Note

- Usare viti adatte al materiale ed alla robustezza della parete.
- Installare la centralina di controllo su una parete verticale e piatta dove sono presenti rinforzi. Non installare la centralina di controllo se la parete non è verticale, piatta o abbastanza robusta.
- Rivolgersi ad un negozio di ferramenta o ad un installatore per quanto riguarda il materiale delle pareti o le viti da utilizzare.
- Dopo che la centralina di controllo è stata usata per lungo tempo sulla parete, la parete dietro o sopra la centralina di controllo può cambiare colore o screpolarsi a causa del calore emanato dalla centralina di controllo, a seconda del materiale della parete.
- Sony non si assume alcuna responsabilità per incidenti o danni causati da installazione impropria, robustezza insufficiente della parete o uso improprio delle viti, calamità naturali, ecc.
- Quando si collegano o si scollegano i cavi, staccare la centralina di controllo dalla parete.

8: Collegamento del cavo di alimentazione CA

Dopo aver collegato i componenti, collegare il cavo di alimentazione CA del subwoofer ad una presa di corrente.

Cavo di alimentazione CA

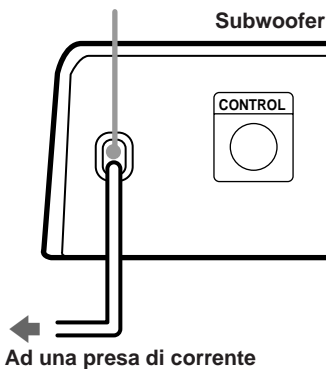

Controllo dei collegamenti e delle impostazioni

Esecuzione delle operazioni di impostazione iniziali

Prima di usare il sistema per la prima volta, inizializzare il sistema con il seguente procedimento.

Questo procedimento può essere usato anche per riportare le impostazioni eseguite ai valori predefiniti in fabbrica.

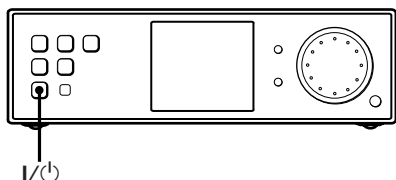

1 Premere I/⏻ per spegnere il sistema.

2 Tenere premuto I/⏻ fino a che "INITIAL" appare sul display.

Appare il nome della funzione attuale. Quanto segue viene riportato alle impostazioni di fabbrica.

- Tutte le impostazioni dei menu SET UP e LEVEL.
- Il campo sonoro memorizzato per ciascuna funzione e stazione preselezionata.

Per controllare che il suono sia emesso da tutti i diffusori

Verificare che il segnale di prova sia udibile da ciascun diffusore.

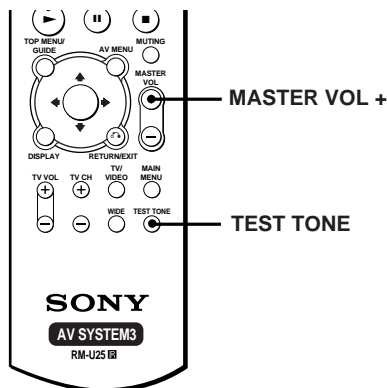

1 Premere MASTER VOL +.
(Il livello ottimale di volume è compreso tra 20 e 30.)

2 Premere TEST TONE.

Il segnale di prova viene emesso da ciascun diffusore in sequenza.

Anteriore (sinistro) → Centrale →
Anteriore (destra) → Surround (destra) →
Surround (sinistro) → Subwoofer

Durante l'emissione del segnale di prova, se non viene emesso alcun suono dai diffusori o se il segnale di prova viene emesso da un diffusore il cui nome non è visualizzato sul display, si è verificato un cortocircuito o il collegamento è sbagliato. In questo caso, controllare nuovamente i collegamenti diffusori.

3 Premere di nuovo TEST TONE per disattivare il segnale di prova.

Indicazioni sul display

Si può cambiare la visualizzazione delle voci sul display a seconda di come si colloca la centralina di controllo (pagina 11).

A Visualizzazione orizzontale

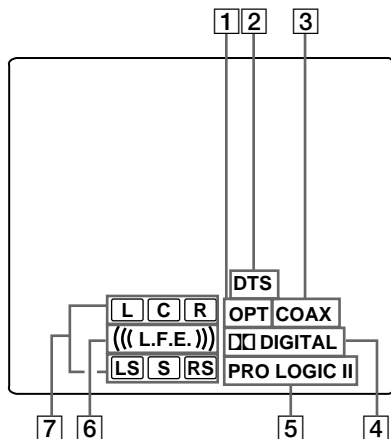

- 1 **OPT**: Si illumina quando è selezionata la funzione DVD o SAT.
- 2 **DTS**: Si illumina quando sono in ingresso segnali DTS.
- 3 **COAX**: Si illumina quando è selezionata la funzione AUX.
- 4 **DIGITAL**: Si illumina quando la centralina di controllo decodifica segnali registrati nel formato Dolby Digital.
- 5 **PRO LOGIC (II)**: Si illumina quando il sistema applica l'elaborazione Pro Logic o Pro Logic (II).
- 6 **((L.F.E.))**: Si illumina quando il disco in fase di riproduzione contiene il canale LFE (effetto a bassa frequenza) e quando il suono del segnale del canale LFE è in fase di riproduzione.

B Visualizzazione verticale

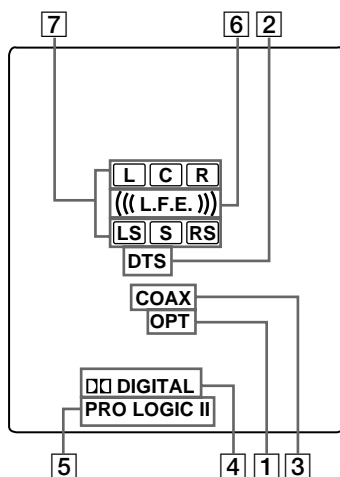

- 7 **Indicatori di canale di riproduzione**: Le lettere si illuminano per indicare i canali in fase di riproduzione.
L (anteriore sinistro), R (anteriore destro), C (centrale (monofonico)), LS (surround sinistro), RS (surround destro), S (surround (monofonico o componenti surround ottenute tramite elaborazione Pro Logic))
I riquadri intorno alle lettere si illuminano per indicare i diffusori usati per riprodurre i canali.

Esempio:

Formato di registrazione (anteriori/surround):
3/2

Campo sonoro: AUTO DECODING.

L C R

LS RS

Cambiamento della visualizzazione (verticale/orizzontale/disattivata)

Si può cambiare la visualizzazione come segue, a seconda di come si è disposta la centralina di controllo (pagina 11).

Disposizione della centralina di controllo	Visualizzazione
Piatta	Orizzontale (A) a pagina 16, POSN.H)
Eretta (su un lato)	Verticale (B) a pagina 16, POSN.V)
Eretta (sul fondo) A parete	Disattivata (POSN.U)

Per impostare la visualizzazione orizzontale o verticale

- 1 Premere ripetutamente MAIN MENU per selezionare il menu SET UP.**
- 2 Spostare il tasto $\uparrow/\downarrow/\leftarrow/\rightarrow$ in alto o in basso fino a che una delle disposizioni di visualizzazione appare sul display.**
- 3 Spostare il tasto $\uparrow/\downarrow/\leftarrow/\rightarrow$ a sinistra o a destra per selezionare il tipo di impostazione.**

Selezionare “POSN.H” per impostare su orizzontale, selezionare “POSN.V” per impostare su verticale e selezionare “POSN.U” per disattivare la visualizzazione.

Selezione di un campo sonoro

Si può ottenere il sonoro surround semplicemente scegliendo uno dei campi sonori preprogrammati del sistema. Questi producono il suono eccitante e potente di un cinema o di una sala concerti nella vostra stanza di ascolto.

Premere ripetutamente SOUND FIELD +/- per selezionare il campo sonoro desiderato.

Il campo sonoro selezionato appare sul display.

Campo sonoro	Indicazione
AUTO DECODING	AUTO DEC
NORMAL SURROUND	NORM.SUR
CINEMA STUDIO EX A DCS	C.S.EX A
CINEMA STUDIO EX B DCS	C.S.EX B
CINEMA STUDIO EX C DCS	C.S.EX C
LARGE HALL	L.HALL
SMALL HALL	S.HALL
JAZZ CLUB	JAZZ
LIVE CONCERT	CONCERT
GAME	GAME

Riguardo DCS (Digital Cinema Sound)

I campi sonori con il marchio **DCS** impiegano la tecnologia DCS.

DCS è il nome concettuale della tecnologia surround per cinema in casa sviluppata da Sony. DCS impiega la tecnologia DSP (processore segnale digitale) per riprodurre le caratteristiche soniche di un vero studio cinematografico di Hollywood.

Quando viene usato in casa, DCS crea un potente effetto cinema che imita la combinazione artistica di suono e azione prevista dal regista del film.

Ascolto di film con i modi CINEMA STUDIO EX

I modi CINEMA STUDIO EX sono adatti alla visione di DVD di film, ecc. con effetti surround multicanale. Si possono riprodurre le caratteristiche soniche degli studi di montaggio di Sony Pictures Entertainment in casa. Sono disponibili tre modi CINEMA STUDIO EX.

■ CINEMA STUDIO EX A **DCS**

Riproduce le caratteristiche soniche dello studio di produzione cinematografica "Cary Grant Theater" di Sony Pictures Entertainment. Questo è un modo standard, ideale per la visione di qualsiasi tipo di film.

■ CINEMA STUDIO EX B **DCS**

Riproduce le caratteristiche soniche dello studio di produzione cinematografica "Kim Novak Theater" di Sony Pictures Entertainment. Questo modo è ideale per la visione di film di fantascienza o di azione con tanti effetti sonori.

■ CINEMA STUDIO EX C **DCS**

Riproduce le caratteristiche soniche dello studio di montaggio sonoro di Sony Pictures Entertainment. Questo modo è ideale per la visione di musical e altri film con musica d'orchestra nella colonna sonora.

Riguardo i modi CINEMA STUDIO EX



I modi CINEMA STUDIO EX consistono dei seguenti tre elementi.

- **Virtual Multi Dimension**
Crea 5 coppie di diffusori virtuali da una sola coppia di diffusori surround reali.
- **Screen Depth Matching**
Crea la sensazione che il suono provenga dall'interno dello schermo, come nei cinema.
- **Cinema Studio Reverberation**
Riproduce il tipo di riverberi che si hanno nei cinema.

I modi CINEMA STUDIO EX integrano questi tre elementi contemporaneamente.

Informazioni

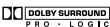
Si può identificare il formato di codifica di materiale DVD, ecc. osservando il marchio sulla confezione.

- : dischi Dolby Digital
- : programmi a codifica Dolby Surround
- : programmi a codifica DTS Digital Surround

Note

- Gli effetti forniti dai diffusori virtuali possono causare un aumento dei disturbi nel segnale di riproduzione.
- Quando si ascolta con campi sonori che impiegano diffusori virtuali, non è possibile udire alcun suono emesso direttamente dai diffusori surround.

Selezione di altri campi sonori

Premere ripetutamente SOUND FIELD +/- per selezionare il campo sonoro desiderato.

Il campo sonoro selezionato appare sul display.

■ AUTO DECODING

Invidua automaticamente il tipo di segnale audio in ingresso (Dolby Digital, DTS o normale stereo a 2 canali.) ed esegue la decodifica appropriata se necessario. Questo modo presenta il suono così come è stato registrato/codificato, senza aggiungere alcun effetto (p.es. riverbero).

■ NORMAL SURROUND

Il materiale con sonoro surround multicanale viene riprodotto così come è stato registrato. Questo campo sonoro riproduce l'acustica di una piccola sala concerti rettangolare. Per materiali con segnali audio a 2 canali, si può selezionare tra vari modi di decodifica secondo l'impostazione di modo di decodifica 2 canali.

■ LARGE HALL

Riproduce l'acustica di una grande sala concerti rettangolare.

■ SMALL HALL

Riproduce l'acustica di una piccola sala concerti rettangolare.

■ JAZZ CLUB

Riproduce l'acustica di un jazz club.

■ LIVE CONCERT

Riproduce l'acustica di un locale da 300 posti.

■ GAME

Ottiene il massimo impatto audio dai videogiochi.

Ascolto con Dolby Pro Logic (II)

Questa funzione permette di specificare il tipo di decodifica per fonti audio a 2 canali.

Tramite Dolby Pro Logic, questo sistema può riprodurre in 4 canali il suono a due canali, mentre tramite Dolby Pro Logic II lo può riprodurre in 5,1 canali.

Premere ripetutamente $\square\square$ PL/PLII per selezionare il modo di decodifica 2 canali.

Il modo selezionato appare sul display. Il campo sonoro diventa automaticamente “NORM.SUR” (pagina 19).

Modo Dolby Pro Logic/ Pro Logic II	Indicazione
DOLBY PRO LOGIC Le fonti registrate a 2 canali sono decodificate e riprodotte in 4 canali. Questo è ideale per la riproduzione di videocassette registrate con Dolby Pro Logic.	DOLBY PL
DOLBY PRO LOGIC II MOVIE Le fonti registrate a 2 canali e tutte le fonti con sonoro stereo sono riprodotte in 5,1 canali. Questo è ideale per la visione di film.	MOVIE
DOLBY PRO LOGIC II MUSIC Le fonti stereo normali come i CD sono riprodotte in 5,1 canali. Questo è ideale per la riproduzione di musica.	MUSIC

Uso del timer di spegnimento

Si può impostare il sistema in modo che si spenga automaticamente dopo il tempo specificato.

Premere SLEEP tenendo premuto ALT.

A ciascuna pressione del tasto, la visualizzazione cambia ciclicamente come segue:

2-00-00 → 1-30-00 → 1-00-00 → 0-30-00
→ OFF

Durante l'uso del timer di spegnimento, il display si affievolisce.

Informazione

Per controllare il tempo rimanente prima dello spegnimento del sistema, premere SLEEP tenendo premuto ALT. Il tempo rimanente appare sul display.

Uso del telecomando in dotazione per controllare altri componenti

Si può usare il telecomando in dotazione per controllare altri componenti Sony.

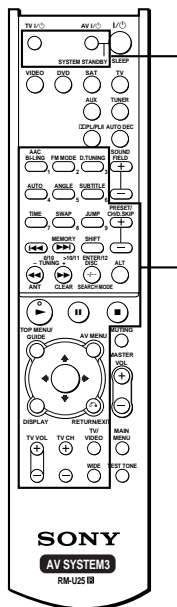









Tasti del telecomando per il controllo di altri componenti

Tasto del telecomando	Controlla	Funzione
AV I/⏻	Televisore/ videoregistratore/ lettore CD/ lettore VCD/ lettore LD/ lettore DVD/ piastra MD/ piastra DAT	Accende e spegne i componenti audio e video.
SYSTEM STANDBY (premere AV I/⏻ tenendo premuto I/⏻)	Centralina di controllo/ televisore/ videoregistratore/ sintonizzatore satellitare/ lettore CD/ lettore VCD/ lettore LD/ lettore DVD/ piastra MD/ piastra DAT/ piastra a cassette	Spegne il sistema e altri componenti audio/video Sony.
1-9 e 0/10 (dopo che si è premuto ALT)	Sintonizzatore	Usare con il tasto "SHIFT" per selezionare la stazione preselezionata durante il modo DIRECT TUNING o MEMORY.
	Lettore CD/ lettore VCD/ lettore LD/ piastra MD/ piastra DAT	Seleziona i numeri di brano/pista. 0 seleziona il brano/la pista 10.
	Televisore/ videoregistratore/ sintonizzatore satellitare	Seleziona i numeri di canale.
SHIFT	Sintonizzatore	Premere ripetutamente per selezionare una pagina di memoria per preselezionare stazioni radio o sintonizzare stazioni preselezionate.
D.TUNING	Sintonizzatore	Modo di inserimento diretto stazione sintonizzatore.
TUNING +/-	Sintonizzatore	Scorre le stazioni radio.
MEMORY	Sintonizzatore	Memorizza le stazioni radio.
FM MODE	Sintonizzatore	Seleziona la ricezione mono o stereo per FM.

Uso del telecomando in dotazione per controllare altri componenti (continuazione)





Tasto del telecomando	Controlla	Funzione
>10/11 (dopo che si è premuto ALT)	Lettore CD/ lettore VCD/ lettore LD/ piastra MD/ piastra a cassette Televisore	Seleziona i numeri di brano (pista) superiori a 10. Seleziona il canale 11.
AUDIO	Televisore/ videoregistratore/ lettore DVD	Alterna il suono tra multiplex, bilingue o TV multicanale.
TIME	Lettore CD/ lettore VCD/ lettore DVD	Visualizza il tempo o indica il tempo di riproduzione del disco, ecc.
PRESET/ CH/	Sintonizzatore	Scorre e seleziona le stazioni preselezionate.
D.SKIP +/-	Televisore/ videoregistratore/ sintonizzatore satellitare Lettore CD/ lettore VCD/ lettore DVD/ piastra MD	Seleziona i canali preselezionati Salta i dischi (solo cambiatore multidisco).
ENTER/12 (dopo che si è premuto ALT)	Televisore/ videoregistratore/ sintonizzatore satellitare/ lettore LD/ piastra MD/ piastra DAT/ piastra a cassette Televisore	Dopo la selezione di un canale, disco o brano (pista) con i tasti numerici, premere per inserire il valore. Seleziona il canale 12.
DISC	Lettore CD/ lettore VCD	Seleziona direttamente il disco (solo cambiatore multidisco).
DISPLAY	Televisore/ videoregistratore/ lettore VCD/ lettore LD/ lettore DVD	Seleziona le informazioni visualizzate sullo schermo del televisore.
ANT	Videoregistratore	Seleziona il segnale in uscita dal terminale antenna: segnale TV o programma del videoregistratore.

Tasto del telecomando	Controlla	Funzione
	Videoregistratore/ lettore CD/ lettore VCD/ lettore LD/ lettore DVD/ piastra MD/ piastra DAT/ piastra a cassette	Per saltare brani/piste.
	Lettore CD/ lettore VCD/ lettore DVD/ lettore LD/ piastra MD	Per cercare sui brani/ sulle piste (avanti o indietro).
	Videoregistratore/ piastra DAT/ piastra a cassette	Per avanzare o retrocedere rapidamente.
	Videoregistratore/ lettore CD/ lettore VCD/ lettore LD/ lettore DVD/ piastra MD/ piastra DAT/ piastra a cassette	Avvia la riproduzione.
	Videoregistratore/ lettore CD/ lettore VCD/ lettore LD/ lettore DVD/ piastra MD/ piastra DAT/ piastra a cassette	Mette in pausa la riproduzione o la registrazione. (Inoltre avvia la registrazione per i componenti in attesa di registrazione.)
	Videoregistratore/ lettore CD/ lettore VCD/ lettore LD/ lettore DVD/ piastra MD/ piastra DAT/ piastra a cassette	Interrompe la riproduzione.
AV MENU	Videoregistratore/ sintonizzatore satellitare/ lettore DVD	Visualizza il menu.
	Videoregistratore/ sintonizzatore satellitare/ lettore DVD	Seleziona una voce di menu. Premere per inserire la selezione.

Tasto del telecomando	Controlla	Funzione
RETURN 	Lettore VCD/ lettore LD/ lettore DVD	Riporta al menu precedente.
EXIT	Sintonizzatore satellitare	Esce dal menu.
SUBTITLE	Lettore DVD	Cambia i sottotitoli.
ANGLE	Lettore DVD	Seleziona l'angolazione o cambia l'angolazione.
CLEAR	Lettore DVD	Premere se si è fatto un errore nella pressione dei tasti numerici o premere per tornare alla riproduzione continua, ecc.
SEARCH MODE	Lettore DVD	Seleziona il modo di ricerca. Premere per selezionare l'unità di ricerca (brano, indice, ecc.).
TOP MENU/	Lettore DVD	Visualizza il titolo DVD.
GUIDE	Sintonizzatore satellitare	Visualizza il menu guida.
TV I/ 	Televisore	Accende e spegne il televisore.
-/--	Televisore	Seleziona il modo di inserimento canali, a una o due cifre.
TV VOL +/-	Televisore	Regola il volume del televisore.
TV CH +/-	Televisore	Seleziona i canali TV preselezionati.
TV/ VIDEO	Televisore	Seleziona il segnale in ingresso: ingresso TV o ingresso video.
SWAP*	Televisore	Scambia le immagini grande e piccola.
JUMP	Televisore	Alterna tra il canale precedente e quello attuale.
ALT	Telecomando	Cambia la funzione dei tasti del telecomando per attivare i tasti con scritte arancioni.

* Solo per televisori Sony dotati di funzione di immagine nell'immagine.

Note

- Le spiegazioni sopra servono solo da esempio. Di conseguenza, a seconda dei componenti le operazioni sopra descritte possono non essere possibili o possono funzionare in modo diverso da quanto descritto.
- Per attivare i tasti con le scritte arancioni, premere ALT prima di premere i tasti.
- Prima di usare il tasto     per il controllo della centralina di controllo, premere MAIN MENU. Per controllare altri componenti, premere TOP MENU/ GUIDE o AV MENU dopo aver premuto il tasto di funzione.

Cambiamento delle impostazioni di fabbrica dei tasti di funzione del telecomando

Se le impostazioni di fabbrica dei tasti di funzione del telecomando non corrispondono ai componenti del sistema, è possibile cambiarle. Per esempio, se si usa un lettore MD ma non un lettore DVD, è possibile assegnare il tasto DVD alla piastra MD.

- 1 **Tenere premuto uno dei tasti di funzione del telecomando (VIDEO/DVD/SAT/TV/AUX/TUNER) del quale si desidera cambiare la funzione.**

Esempio: Tenere premuto DVD.

- 2 **Premere il tasto corrispondente al componente che si vuole assegnare al tasto di funzione.**

Esempio: Premere ◀◀ (per la piastra MD).

I seguenti tasti sono assegnati per selezionare le funzioni:

Per controllare	Premere
Videoregistratore (modo di controllo VTR 1*)	1
Videoregistratore (modo di controllo VTR 2*)	2
Videoregistratore (modo di controllo VTR 3*)	3
Lettore DVD	4
Televisore	5
DSS (ricevitore satellitare digitale)	6
Sintonizzatore	0/10
Lettore CD	12
Piastra MD	◀◀
Lettore LD	▶▶

* I videoregistratori Sony sono controllati con l'impostazione VTR 1, 2 o 3. Queste corrispondono rispettivamente a Beta, 8 mm e VHS.

Per riportare tutti i tasti di funzione alle impostazioni di fabbrica
Premere I/⏻, AV I/⏻ e MASTER VOL – contemporaneamente.

Impostazione dei diffusori

Usare il menu SET UP per impostare il tipo dei diffusori collegati al ricevitore.

- 1 **Premere ripetutamente MAIN MENU per selezionare il menu SET UP.**
- 2 **Spostare il tasto ↑/↓/←/→ in alto o in basso per selezionare il parametro.**
- 3 **Spostare il tasto ↑/↓/←/→ a sinistra o a destra per selezionare l'impostazione.**
- 4 **Ripetere i punti 2 e 3 per regolare gli altri parametri.**

Parametri di impostazione diffusori

L'impostazione iniziale è sottolineata.

■ Distanza diffusori anteriori (DIS.)

Impostazione iniziale: 3.5 m

Permette di impostare la distanza dalla posizione di ascolto ai diffusori anteriori (A a pagina 9). Si può regolare da 1,0 metri a 10,0 metri in scatti di 0,1 metri.

Se entrambi i diffusori anteriori non sono collocati alla stessa distanza dalla posizione di ascolto, impostare la distanza del diffusore più vicino.

■ Distanza diffusore centrale (DIS.)

Impostazione iniziale: 3.5 m

Permette di impostare la distanza dalla posizione di ascolto al diffusore centrale. Si possono ottenere effetti sonori di maggiore qualità se si colloca il diffusore centrale da una distanza uguale alla distanza dei diffusori anteriori (A a pagina 9) a una distanza 1,5 metri più vicino alla posizione di ascolto (B a pagina 9).

■ Distanza diffusori surround

(DIS.)

Impostazione iniziale: 2.0 m

Permette di impostare la distanza dalla posizione di ascolto ai diffusori surround. Si possono ottenere effetti sonori di maggiore qualità se si collocano i diffusori surround da una distanza uguale alla distanza dei diffusori anteriori (A a pagina 9) a una distanza 4,5 metri più vicino alla posizione di ascolto (C a pagina 9).

Se entrambi i diffusori surround non sono collocati alla stessa distanza dalla posizione di ascolto, impostare la distanza del diffusore più vicino.

■ Posizione diffusori surround

(PL.)*

Permette di specificare la posizione dei diffusori surround per una corretta esecuzione degli effetti surround dei modi Cinema Studio EX (pagina 18).

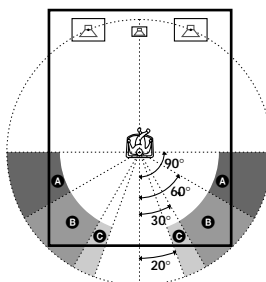

- **SIDE**
Selezionare se la posizione dei diffusori surround corrisponde alla sezione **A**.
- **MIDDLE (MID.)**
Selezionare se la posizione dei diffusori surround corrisponde alla sezione **B**.
- **BEHIND (BEHD.)**
Selezionare se la posizione dei diffusori surround corrisponde alla sezione **C**.

■ Altezza diffusori surround

(HGT.)*

Permette di specificare l'altezza dei diffusori surround per una corretta esecuzione degli effetti surround dei modi Cinema Studio EX (pagina 18).

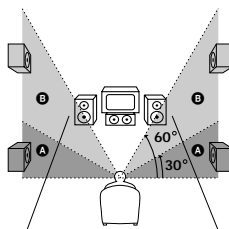

- **LOW**
Selezionare se l'altezza dei diffusori surround corrisponde alla sezione **A**.
- **HIGH**
Selezionare se l'altezza dei diffusori surround corrisponde alla sezione **B**.

Personalizzazione dei campi sonori

Regolando i parametri surround e di livello, è possibile personalizzare i campi sonori secondo particolari situazioni di ascolto.

Posizionare i diffusori ed eseguire i procedimenti descritti in “Posizionamento dei diffusori” (pagina 9) e “Per controllare che il suono sia emesso da tutti i diffusori” (pagina 14) prima di personalizzare un campo sonoro.

Regolazione del parametro surround (EFFECT)

Questo parametro permette di regolare la “presenza” dell’effetto surround attuale. Questo effetto è disponibile per tutti i campi sonori tranne AUTO DECODING e NORMAL SURROUND.

Impostazione iniziale: (dipende dal campo sonoro)

- 1 Iniziare a riprodurre una fonte codificata con effetti surround multicanale (DVD, ecc.).**
- 2 Premere ripetutamente MAIN MENU per selezionare EFFECT.**
- 3 Spostare il tasto $\blacktriangle/\blacktriangledown/\blacktriangleleft/\blacktriangleright$ a sinistra o a destra per selezionare l’impostazione.**

Regolazione del livello e del bilanciamento dei diffusori

Si può regolare il bilanciamento e il livello di ciascun diffusore. Sedere nella posizione di ascolto e regolare il segnale di prova in modo che il suono sia allo stesso livello. Queste impostazioni sono applicate a tutti i campi sonori.

- 1 Premere MASTER VOL +.
(Il livello ottimale di volume è compreso tra 20 e 30.)**
- 2 Premere TEST TONE.**
Il segnale di prova viene emesso da ciascun diffusore in sequenza.
Anteriore (sinistro) → Centrale – Anteriore (destra) → Surround (destra) → Surround (sinistro) → Subwoofer
- 3 Premere ripetutamente MAIN MENU per selezionare il menu LEVEL.**
- 4 Spostare il tasto $\blacktriangle/\blacktriangledown/\blacktriangleleft/\blacktriangleright$ in alto o in basso per selezionare il parametro.**
- 5 Spostare il tasto $\blacktriangle/\blacktriangledown/\blacktriangleleft/\blacktriangleright$ a sinistra o a destra per selezionare l’impostazione.**
- 6 Ripetere i punti 4 e 5 per regolare altri parametri.**

Informazioni

- Per eseguire regolazioni più precise, iniziare a riprodurre una fonte codificata con effetti surround multicanale (DVD, ecc.) e quindi regolare livello e bilanciamento durante l’ascolto della fonte.
- Questo sistema impiega un segnale di prova con una frequenza incentrata su 800 Hz.
- Si può regolare il livello di tutti i diffusori contemporaneamente. Girare MASTER VOLUME sulla centralina di controllo o premere MASTER VOL +/- sul telecomando.

Note

- Il bilanciamento anteriori, bilanciamento surround, livello centrale, livello surround e livello subwoofer sono indicati sul display durante la regolazione.
- Per ottenere una migliore qualità sonora, non regolare troppo alto il volume del subwoofer.

Parametri del menu LEVEL

■ Bilanciamento diffusori anteriori (平衡 BAL.)

Impostazione iniziale: Punto intermedio (BALANCE)

Permette di regolare il bilanciamento tra i diffusori anteriori sinistro e destro. Si può regolare da L (+1 – +8) a R (+1 – +8) in scatti di 1 incremento.

■ Surround speaker balance (环绕 BAL.)

Impostazione iniziale: Punto intermedio (BALANCE)

Permette di regolare il bilanciamento tra i diffusori surround sinistro e destro. Si può regolare da L (+1 – +8) a R (+1 – +8) in scatti di 1 incremento.

■ Livello del diffusore centrale (CTR)

Impostazione iniziale: 0 dB

Si può regolare da –10 dB a +10 dB in scatti di 1 dB.

■ Livello dei diffusori surround (SURR)

Impostazione iniziale: 0 dB

Si può regolare da –10 dB a +10 dB in scatti di 1 dB.

■ Livello del subwoofer (S.W.)

Impostazione iniziale: 0 dB

Si può regolare da –10 dB a +10 dB in scatti di 1 dB.

■ Livello di missaggio LFE (effetto bassa frequenza) (低频 LFE)

Impostazione iniziale: 0 dB

Permette di attenuare il livello del canale LFE (effetto bassa frequenza) emesso dal subwoofer senza influenzare il livello delle frequenze dei bassi inviate al subwoofer dai canali anteriori, centrale o surround tramite i circuiti di dirottamento bassi di Dolby Digital o DTS. Si può regolare da –20 dB a 0 dB (livello linea) in scatti di 1 dB. “0 dB” emette l’intero segnale LFE al livello di missaggio determinato dall’ingegnere di registrazione. Quando si imposta “OFF”, il suono del canale LFE dal subwoofer è silenziato. In questo caso, i suoni a bassa frequenza dei diffusori anteriori, centrale o surround sono emessi dal subwoofer.

■ Compressore gamma dinamica (DRC.)

Permette di comprimere la gamma dinamica della colonna sonora. Questo può essere utile quando si vuole vedere un film a basso volume la sera tardi.

- OFF
La gamma dinamica non è compressa.
- STD
La gamma dinamica è compressa come inteso dall’ingegnere di registrazione.
- MAX
La gamma dinamica è compressa drasticamente.

Informazione

Il compressore di gamma dinamica permette di comprimere la gamma dinamica della colonna sonora in base alle informazioni di gamma dinamica incluse nel segnale Dolby Digital. “STD” è la compressione standard, ma poiché numerose fonti hanno solo una compressione leggera consigliamo di usare l’impostazione “MAX”. Questa comprime notevolmente la gamma dinamica e permette di vedere i film la sera tardi a basso volume. Diversamente dai limitatori analogici, i livelli sono predeterminati e forniscono una compressione molto naturale.

Nota

La compressione della gamma dinamica è possibile solo con fonti Dolby Digital.

Precauzioni

Sicurezza

Se un oggetto o un liquido penetra nell'apparecchio, scollegare la centralina di controllo e farla controllare da personale qualificato prima di usarlo ulteriormente.

Fonti di alimentazione

- Prima di usare l'apparecchio controllare che sua tensione operativa corrisponda a quella della rete elettrica locale. La tensione operativa è indicata sulla piastrina sul retro del subwoofer.
- L'apparecchio non è scollegato dalla fonte di alimentazione CA (corrente di rete) fintanto che è collegato alla presa di corrente, anche se la centralina di controllo è stata spenta.
- Se non si usa il sistema per un lungo periodo, assicurarsi di scollegare il subwoofer dalla presa di corrente. Per scollegare il cavo di alimentazione CA, afferrarne la spina; non tirare mai il cavo.
- Il cavo di alimentazione CA deve essere sostituito solo presso un centro assistenza qualificato.

Accumulo di calore

Anche se l'apparecchio si riscalda durante il funzionamento, non si tratta di un problema di funzionamento. Se si usa continuamente questo apparecchio ad alto volume, la temperatura del rivestimento in cima, sui lati e sul fondo sale notevolmente. Per evitare ustioni, non toccare il rivestimento.

Collocazione

- Collocare il subwoofer in un luogo con una ventilazione adeguata per evitare surriscaldamenti e prolungare la durata utile del subwoofer.
- Non collocare la centralina di controllo e il subwoofer nei pressi di fonti di calore o in luoghi esposti a luce solare diretta, polvere eccessiva o scosse meccaniche.
- Non collocare nulla sopra il rivestimento che possa bloccare i fori di ventilazione e causare problemi di funzionamento.
- Se il subwoofer o un supporto (non in dotazione) applicato ai diffusori anteriori/posteriori viene collocato su un pavimento trattato con prodotti speciali, quali cera, olio o lucidanti, prestare attenzione onde evitare macchie o perdita di colore.

Funzionamento

Prima di collegare altri componenti, assicurarsi di spegnere e di scollegare il cavo di alimentazione CA del subwoofer.

Pulizia

Pulire il rivestimento, i pannelli e i comandi con un panno morbido leggermente inumidito con una blanda soluzione detergente. Non usare alcun tipo di straccio ruvido, polvere abrasiva o solventi come alcool o benzina.

Soluzione di problemi

Se si incontra uno dei seguenti problemi durante l'uso della centralina di controllo, usare questa guida alla soluzione di problemi per porvi rimedio. Se un problema rimane insoluto, consultare il proprio rivenditore Sony.

Quando si porta il sistema a riparare, assicurarsi di portare l'intero sistema (centralina di controllo e subwoofer). Questo prodotto è un sistema ed è quindi necessario l'intero sistema per determinare il punto che richiede riparazioni.

L'effetto sonoro surround multicanale di Dolby Digital o DTS non è ottenuto.

- Controllare che il materiale del DVD, ecc. sia registrato in Dolby Digital o DTS.
- Se si collega il lettore DVD, ecc. alla presa di ingresso digitale di questo sistema, controllare l'impostazione audio (per l'uscita audio digitale) del componente (pagina 7).
- Controllare che la pista audio sia selezionata correttamente sul lettore DVD. (Controllare l'impostazione audio del menu DVD.)

Non c'è suono o si sente solo un suono a livello molto basso.

- Controllare che i diffusori e i componenti siano collegati saldamente.
- Controllare di aver selezionato il componente corretto sulla centralina di controllo.
- Premere MUTING se è attivata la funzione di silenziamento.

I suoni di sinistra e destra sono sbilanciati o invertiti.

- Controllare che i diffusori e i componenti siano collegati correttamente e saldamente.
- Regolare i parametri di bilanciamento nel menu LEVEL.

Ci sono forti ronzii o rumori.

- Controllare che i diffusori e i componenti siano collegati saldamente.
 - Controllare che i cavi di collegamento siano lontani da trasformatori o motori e ad almeno 3 metri di distanza da televisori o lampade fluorescenti.
 - Allontanare il televisore dai componenti audio.
 - Le spine e le prese sono sporche. Passarle con un panno leggermente inumidito con alcool.
-

Non c'è suono dal diffusore centrale.

- Se si collega il lettore DVD, ecc. alla presa di ingresso digitale di questo sistema, controllare l'impostazione audio (per l'uscita audio digitale) del componente (pagina 7).
- Verificare che la funzione di campo sonoro sia attivata (premere SOUND FIELD +/-).
- Selezionare il modo CINEMA STUDIO EX (pagina 18).
- Regolare il livello del diffusore (vedere pagina 26).

Non c'è suono o si sente solo un suono di livello molto basso dai diffusori surround.

- Se si collega il lettore DVD, ecc. alla presa di ingresso digitale di questo sistema, controllare l'impostazione audio (per l'uscita audio digitale) del componente (pagina 7).
- Verificare che la funzione di campo sonoro sia attivata (premere SOUND FIELD +/-).
- Selezionare il modo CINEMA STUDIO EX (pagina 18).
- Regolare il livello dei diffusori (vedere pagina 26).

Non è possibile ottenere l'effetto surround.

- Verificare che la funzione di campo sonoro sia attivata (premere SOUND FIELD +/-).

Il telecomando non funziona.

- Puntare il telecomando verso il sensore telecomando  sul ricevitore.
- Eliminare eventuali ostacoli sul percorso tra telecomando e centralina di controllo.
- Sostituire entrambe le pile del telecomando con altre nuove, se sono deboli.
- Verificare di aver selezionato la funzione corretta sul telecomando.

Quando sul display appaiono i seguenti messaggi

“UNLOCK”

- Si è selezionata la funzione DVD, AUX o SAT, ma alle prese di ingresso digitale non è collegato alcun componente.
- Il componente è correttamente collegato, ma esso è spento ovvero la riproduzione non si è avviata.

“PROTECT”

- I cavi degli altoparlanti sono in corto circuito (pagina 11).
 - Spegnerne il sistema e collegare nuovamente i cavi ma in modo corretto.
- Il sistema si surriscalda a causa dell'utilizzo prolungato ad alto volume.
 - Spegnerne il sistema e lasciarlo risposare per qualche istante.
 - Diminuire il volume.

Sezioni di riferimento per la cancellazione della memoria del ricevitore

Per cancellare	Vedere
Tutte le impostazioni memorizzate	pagina 14

Caratteristiche tecniche

Sezione amplificatore/subwoofer

USCITA DI POTENZA

Uscita di potenza nominale in modo stereo
(6 ohm a 1 kHz, distorsione armonica totale 0,7%)
40 W + 40 W

Uscita di potenza di riferimento

(distorsione armonica totale 0,7 %)
Anteriori*: 40 W/canale
Centrale*: 40 W
Surround*: 40 W/canale
(6 ohm)
Subwoofer: 70 W
(3 ohm)

* A seconda delle impostazioni di campo sonoro e della fonte, può non essere emesso alcun suono.

Risposta in frequenza

20 Hz – 20 kHz

Ingressi (digitali)

AUX (coassiale) Impedenza: 75 ohm
Rapporto segnale/rumore:
90 dB
(A, 20 kHz LPF)

DVD, SAT (ottico) Rapporto segnale/rumore:
90 dB
(A, 20 kHz LPF)

Ingressi (analogici)

TV, VIDEO Sensibilità: 700 mV
Impedenza: 50 kohms
Rapporto segnale/rumore:
84 dB
(A, 20 kHz LPF)

Tipo di cassa

S.A.W. avanzato a
schermatura magnetica

Unità diffusore

Tipo a cono da 16 cm

Gamma di frequenza nominale

30 Hz – 200 Hz

Frequenza di taglio frequenze alte

150 Hz

Generali

Alimentazione

Codice area	Alimentazione
CEL, CEK, SP	220–230 V CA, 50/60 Hz
MX	120 V CA, 60 Hz

Consumo di corrente 68 W

Consumo di corrente (in modo di attesa)
0,8 W

Dimensioni (l/a/p)

Centralina di controllo	196 × 60 × 269 mm inclusi comandi e parti sporgenti
Subwoofer	224 × 318,5 × 344 mm incluso il pannello anteriore

Massa (circa)

Centralina di controllo	1,1 kg
Subwoofer	7,1 kg

Sezione diffusori satellite

Diffusori anteriori, centrale e surround SS-K25

Sistema diffusori Gamma completa,
schermato
magneticamente

Unità diffusore Tipo a cono da 5,7 cm

Tipo di cassa Riflessione bassi

Impedenza nominale 6 ohm

Livello di sensibilità 85 dB (1 W, 1m)

Gamma di frequenza 130 Hz – 20.000 Hz

Dimensioni (l/a/p) Circa 77 × 115 × 89 mm
inclusa la griglia anteriore

Massa Circa 0,5 kg

Disegno e caratteristiche tecniche sono soggetti a modifiche senza preavviso.

Glossario

Digital Cinema Sound

Questo è un nome generico per il sonoro surround prodotto tramite la tecnologia di elaborazione del segnale digitale sviluppata da Sony. Diversamente dai campi sonori precedenti, mirati principalmente alla riproduzione di musica, Digital Cinema Sound è progettato appositamente per la visione di film.

Dolby Digital

Questo formato sonoro per i cinema è più avanzato di Dolby Pro Logic Surround. In questo formato, i diffusori posteriori emettono suono stereo con una gamma di frequenza più ampia ed è fornito un canale subwoofer separato per i bassi profondi. Questo formato è chiamato anche "5,1" perché il canale subwoofer viene contato come 0,1 canali (dato che funziona solo quando è necessario un effetto di bassi profondi). Tutti i sei canali di questo formato sono registrati separatamente per ottenere una migliore separazione dei canali. Inoltre, poiché tutti i segnali sono elaborati digitalmente, si ha un minore scadimento del segnale.

Dolby Pro Logic II

Dolby Pro Logic II crea cinque canali di uscita a banda di ampiezza completa da fonti a due canali. Questo viene realizzato usando un decodificatore surround avanzato a matrice di alta purezza che estrae le proprietà spaziali della registrazione originale senza aggiungere alcun nuovo suono o coloritura tonale.

Dolby Pro Logic Surround

Come metodo di decodifica del Dolby Surround, Dolby Pro Logic Surround produce quattro canali da suono a due canali. Rispetto al precedente sistema Dolby Surround, Dolby Pro Logic Surround riproduce i movimenti orizzontali da sinistra a destra con maggiore naturalezza e localizza i suoni con più precisione. Per ottenere il massimo delle prestazioni da Dolby Pro Logic Surround, è necessario usare una coppia di diffusori posteriori e un diffusore centrale. I diffusori posteriori emettono suono monofonico.

Sonoro surround

Suono che consiste di tre elementi: suono diretto, suono riflesso primario (riflessi primari) e suono riverberato (riverberi). L'acustica dell'ambiente circostante influisce sul modo in cui questi tre elementi del suono sono uditi. Il sonoro surround combina questi elementi di suono in modo tale da permettere di percepire le dimensioni di un ambiente, nonché il suo tipo.

- Tipi di suono

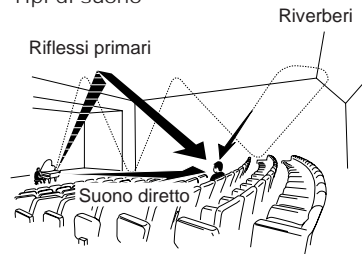

- Transizione del suono dai diffusori posteriori

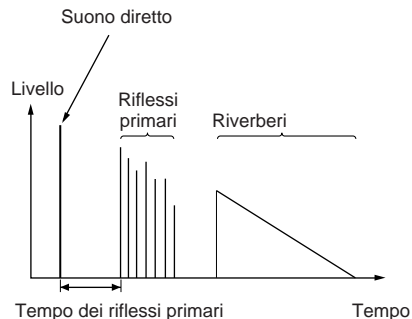

Lista delle posizioni dei tasti e pagine di riferimento

Come usare questa pagina

Usare questa pagina per trovare la posizione dei tasti e altre parti del sistema citate nel testo.

	Numero nell'illustrazione	
	↓	
	PLAY MODE 15 (9, 13, 14)	
	↑	
Nome del tasto/parte		Pagina di riferimento

Centralina di controllo

ORDINE ALFABETICO

- AUX **5** (15)
- AUX, indicatore **15**
- Display **6** (16)
- DVD **1** (15)
- DVD, indicatore **13**
- MASTER VOLUME **8** (14, 15)
- MUTING **9** (15)
- MUTING, indicatore **18**
- PLII **7**
- SAT **3** (15)
- SAT, indicatore **14**
- Sensore telecomando **11** **19**
- SOUND FIELD **10** (18, 19)
- TV **4** (15)
- TV, indicatore **17**
- VIDEO **2** (15)
- VIDEO, indicatore **16**

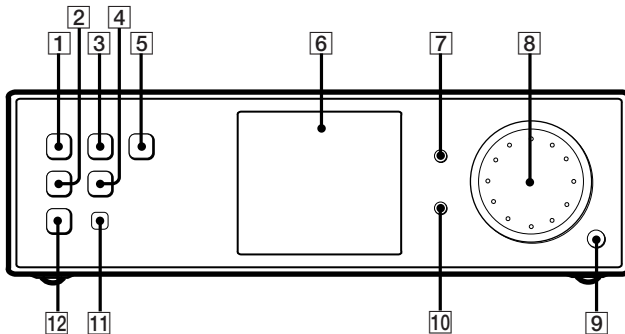

NUMERI E SIMBOLI

- I/⏻ (alimentazione) **12**

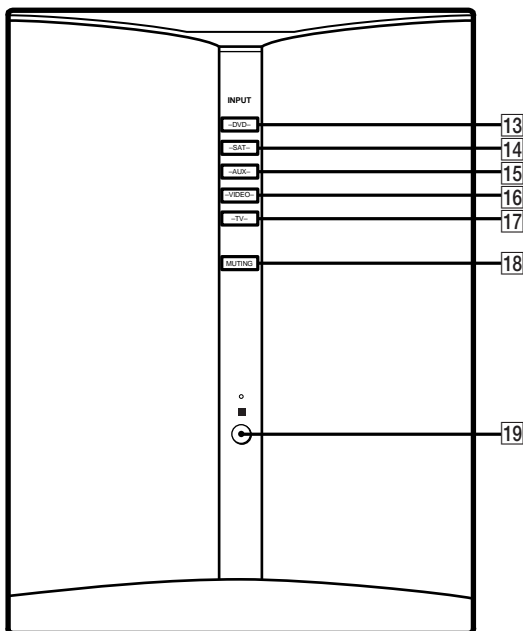

ORDINE ALFABETICO

A - P

- AAC BI-LING **44**
- ALT **30** (20)
- ANGLE **42**
- ANT **18**
- AUDIO **43**
- AUTO DEC **25**
- AUX **21** (15)
- AV I/⏻ (alimentazione) **2**
- AV MENU **32**
- CLEAR **8**
- D.TUNING **26**
- DISC **31**
- DISPLAY **36**
- DVD **23** (15)
- ENTER/12 **7**
- FM MODE **45**
- JUMP **29**
- MAIN MENU **34** (24, 26)
- MASTER VOL +/- **11** (14, 15)
- MEMORY **19**
- MUTING **10** (15)
- PL/PLII **46** (20)
- PRESET/CH/D.SKIP +/- **6**

R - W

- RETURN ↶/EXIT **33**
- SAT **4** (15)
- SEARCH MODE **31**
- SHIFT **7**
- SLEEP **1** (20)
- SOUND FIELD +/- **27** (18, 19)
- SUBTITLE **28**
- SWAP **40**
- Tasti numerici **20**
- TEST TONE **35** (14)
- TIME **41**
- TOP MENU/GUIDE **38**
- TUNER **5**
- TUNING + **8**
- TUNING - **18**
- TV **3** (15)
- TV CH +/- **14**
- TV VOL +/- **15**
- TV/VIDEO **12**
- TV I/⏻ (alimentazione) **24**
- VIDEO **22** (15)
- WIDE **13**

NUMERI E SIMBOLI

- I/⏻ (alimentazione) **1**
- ⬆/⬇/⬆/⬇ **37**
- ▶▶ **8**
- ◀◀ **18**
- ▶▶▶ **19**
- ◀◀◀ **39**
- ▶ **17**
- ▬ **16**
- **9**
- /-- **31**
- 0/10 **39**
- >10/11 **19**

Altre informazioni

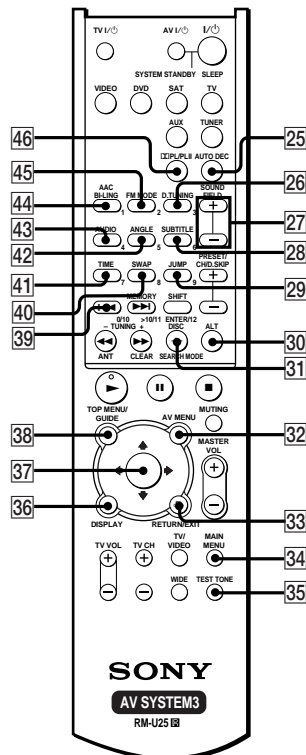
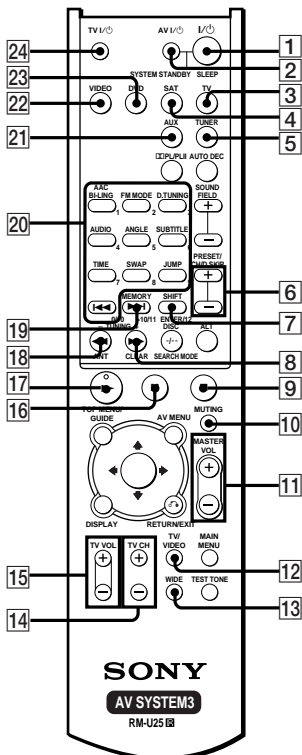

Indice analitico

A, B

Accessori in dotazione 4

C

Campo sonoro

inizializzazione 14

personalizzazione 26

preprogrammato 18, 19

selezione 18, 19

D, E, F, G, H, I, J, K

Diffusori

collegamento 10

posizionamento 9

regolazione del volume dei

diffusori 14, 26

Digital Cinema Sound 18

L, M, N, O, P, Q

LEVEL, menu 26

R

Regolazione

parametri LEVEL 26

parametri SET UP 24

volume dei diffusori 14, 26

S

Segnale di prova 14

Selezione

campo sonoro 18, 19

componente 15

SET UP, menu 24

T, U, V, W, X, Y, Z

Timer di spegnimento 20

