

Compact AV System

Bedienungsanleitung

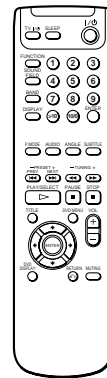
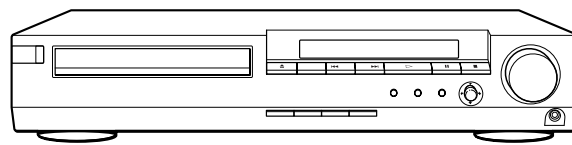

DAV-S300

ACHTUNG

Um Feuergefahr und die Gefahr eines elektrischen Schlags zu vermeiden, setzen Sie das Gerät weder Regen noch sonstiger Feuchtigkeit aus. Um einen elektrischen Schlag zu vermeiden, öffnen Sie das Gehäuse nicht. Überlassen Sie Wartungsarbeiten stets nur qualifiziertem Fachpersonal.

Das Netzkabel darf nur von einem qualifizierten Kundendienst ausgetauscht werden.

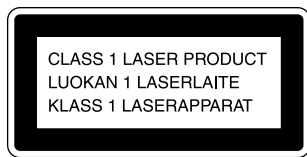

Dieses Gerät wurde als Laser-Gerät der Klasse 1 (CLASS 1 LASER) klassifiziert. Das entsprechende Etikett (CLASS 1 LASER PRODUCT) befindet sich an der Rückseite des Geräts.

ACHTUNG

Die Verwendung optischer Instrumente zusammen mit diesem Produkt stellt ein Gesundheitsrisiko für die Augen dar. Der Laser-Strahl, den dieser CD/DVD-Player generiert, kann die Augen schädigen. Versuchen Sie daher nicht, das Gerät zu zerlegen.

Überlassen Sie Wartungsarbeiten stets nur qualifiziertem Fachpersonal.



Dieses Etikett befindet sich auf dem Laser-Schutzgehäuse innerhalb des Player-Gehäuses.

Willkommen!

Danke, daß Sie sich für die AV-Kompaktanlage von Sony entschieden haben. Lesen Sie diese Anleitung vor Inbetriebnahme des Geräts bitte genau durch, und bewahren Sie sie zum späteren Nachschlagen sorgfältig auf.

Sicherheitsmaßnahmen

Sicherheit

- Sollten Fremdkörper oder Flüssigkeiten in das Gerät gelangen, lösen Sie das Netzkabel. Lassen Sie das Gerät von qualifiziertem Fachpersonal überprüfen, bevor Sie es wieder benutzen.
- Das Gerät bleibt auch in ausgeschaltetem Zustand mit dem Stromnetz verbunden, solange das Netzkabel mit der Netzsteckdose verbunden ist.
- Wollen Sie das Gerät längere Zeit nicht benutzen, ziehen Sie den Netzstecker aus der Steckdose. Ziehen Sie dabei immer am Stecker, niemals am Kabel.
- Verwenden Sie das Gerät nicht in einem Auto. In diesem Fall kann der einwandfreie Betrieb nicht garantiert werden.

Aufstellung

- Stellen Sie die Anlage nicht in einem geschlossenen Bücherregal, einem Einbauschrank u. ä. auf, wo eine ausreichende Belüftung nicht gegeben ist.
- Achten Sie auf ausreichende Luftzufuhr, damit sich im Gerät kein Wärmestau bildet.
- Stellen Sie das Gerät nicht auf Oberflächen wie Teppichen oder Decken oder in der Nähe von Materialien wie Gardinen und Wandbehängen auf, die die Lüftungsöffnungen blockieren könnten.
- Stellen Sie das Gerät nicht in der Nähe von Wärmequellen wie Heizkörpern oder Warmluftauslässen oder an Orten auf, an denen es direktem Sonnenlicht, außergewöhnlich viel Staub, mechanischen Vibrationen oder Stößen ausgesetzt ist.
- Stellen Sie das Gerät nicht in geneigter Position auf. Es darf nur in waagrechter Position benutzt werden.
- Halten Sie das Gerät und die CDs/DVDs von Geräten fern, die starke Magnetfelder erzeugen, zum Beispiel Mikrowellenherden oder großen Lautsprechern.
- Stellen Sie keine schweren Gegenstände auf das Gerät.
- Wird das Gerät direkt von einem kalten in einen warmen Raum gebracht, kann sich im Inneren des Geräts Feuchtigkeit niederschlagen. Es besteht dann die Gefahr, daß die Linsen beschädigt werden. Wenn Sie das Gerät erstmalig in Betrieb nehmen oder wenn Sie es von einem kalten an einen warmen Ort bringen, warten Sie etwa eine Stunde lang ab, bevor Sie es in Betrieb nehmen.

INHALT

- Zu dieser Bedienungsanleitung 4
- Folgende CDs/DVDs können wiedergegeben werden 4
- Sicherheitsmaßnahmen 6
- Hinweise zu CDs/DVDs 6

Vorbereitungen 7

- Auspacken 7
- Anschließen des Lautsprechersystems 8
- Anschließen der Antennen 10
- Anschließen von Fernseh- und Videokomponenten 11
- Anschließen des Netzkabels 12
- Auswählen der Sprache für die Bildschirmanzeigen 13
- Einstellungen für die Lautsprecher 14
- Speichern von Radiosendern 17

Wiedergeben von CDs/DVDs 18

- Wiedergeben von CDs/DVDs 18
- Auswählen eines Klangfeldes 20
- Anpassen von Klangfeldern 22
- Fortsetzen der Wiedergabe an der Stelle, an der Sie die CD/DVD gestoppt haben (Resume Play) 23
- Die Menüs für die einzelnen DVDs 24
- Wiedergeben von VIDEO-CDs mit PBC-Funktionen (PBC-Wiedergabe) 25
- Zusammenstellen eines eigenen Programms (Program Play) 26
- Wiedergabe in willkürlicher Reihenfolge (Shuffle Play) 27
- Das Display an der Vorderseite des Geräts 28

Die verschiedenen Funktionen im Steuer Menü 30

- Das Steuer Menü 30
- Liste der Optionen im Steuer Menü 32
- Suchen nach Titel/Kapitel/Stück/Index/Szene 32
- Anzeigen der Spieldauer und der Restspieldauer 33
- Auswählen eines Startpunktes anhand des Zeitcodes 34
- Wechseln der Tonspur 35
- Anzeigen der Untertitel 36
- Wechseln des Blickwinkels 37

- Wiederholtes Wiedergeben (Repeat Play) 38
- Wiederholte Wiedergabe einer bestimmten Passage (A↔B Repeat) 38
- Anzeigen von Informationen zur Wiedergabe 40

Einstellen des Geräts 41

- Das Setup-Menü 41
- Liste der Optionen im Setup-Menü 43
- Einstellen der Sprache für Anzeigen und Ton (SPRACHE) 44
- Einstellungen für das Bild (BILDSCHIRMEINSTELLUNGEN) 45
- Individuelle Einstellungen (BENUTZEREINSTELLUNGEN) 46
- Einstellungen für den Ton (TONEINSTELLUNGEN) 49
- Einstellungen für die Lautsprecher (LAUTSPRECHER) 49

Sonstige Funktionen 51

- Steuern des Fernsehgeräts mit der mitgelieferten Fernbedienung 51
- Radioempfang 53
- Eingeben von Namen für gespeicherte Sender 54
- Die automatische Ausschaltfunktion 55

Weitere Informationen 56

- Störungsbehebung 56
- Selbstdiagnosefunktion 59
- Technische Daten 60
- Glossar 61
- Liste der Sprachcodes 63
- Lage und Funktion der Teile und Bedienelemente 64
- Index Hintere Umschlagseite



Zu dieser Bedienungsanleitung

Konventionen in dieser Anleitung

- Die Anweisungen in dieser Anleitung beziehen sich auf die Bedienelemente an der Anlage. Sie können jedoch auch die Bedienelemente auf der Fernbedienung verwenden, sofern sie die gleiche oder eine ähnliche Bezeichnung tragen wie die Bedienelemente an der Anlage.
- In dieser Bedienungsanleitung werden die Symbole rechts verwendet:

Symbol	Bedeutung
	Gibt an, daß Sie die betreffende Funktion nur mit der Fernbedienung ausführen können.
	Kennzeichnet Tips und Hinweise, mit deren Hilfe sich eine Funktion leichter ausführen läßt.
	Kennzeichnet die Funktionen für DVD-VIDEOS.
	Kennzeichnet die Funktionen für VIDEO-CDs.
	Kennzeichnet die Funktionen für Audio-CDs.

Folgende CDs/DVDs können wiedergegeben werden

	DVD-VIDEOS		VIDEO-CDs		Audio-CDs	
Logo						
Inhalt	Audio + Video		Audio + Video		Audio	
Größe	12 cm	8 cm	12 cm	8 cm	12 cm	8 cm (Single-CD)
Wiedergabedauer	ca. 4 Std. (einseitig bespielte DVD)/ca. 8 Std. (doppelseitige DVD)	ca. 80 Min. (einseitig bespielte DVD)/ca. 160 Min. (doppelseitige DVD)	74 min.	20 min.	74 min.	20 min.

Das Logo "DVD VIDEO" ist ein Warenzeichen.

Wenn Sie eine NTSC-DVD/-CD wiedergeben, gibt die Anlage das Videosignal ausschließlich im NTSC-Farbsystem aus. Falls es sich bei Ihrem Fernsehgerät um ein PAL-Gerät handelt, ist das Bild in diesem Fall verrauscht.

Regionalcode der DVDs, die mit diesem Gerät wiedergegeben werden können
Die Anlage hat einen aufgedruckten Regionalcode auf der Rückseite und gibt nur DVDs wieder, die mit einem identischen Regionalcode versehen sind.

DVDs mit der Markierung  können mit diesem Gerät ebenfalls abgespielt werden. Wenn Sie versuchen, eine andere DVD wiederzugeben, erscheint die Meldung "Wiedergabe dieser DVD nicht möglich, wegen falschem Regionalcode." auf dem Fernsehschirm.

Einige DVDs sind möglicherweise nicht mit einem Regionalcode gekennzeichnet, können aber trotzdem nicht auf allen Playern wiedergegeben werden.

Regionalcode

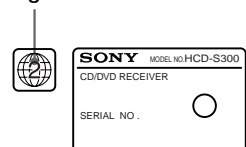

Hinweis zu Wiedergabefunktionen bei DVDs und VIDEO-CDs

Einige Wiedergabefunktionen von DVDs und VIDEO-CDs können von den Software-Herstellern absichtlich eingeschränkt werden. Diese Anlage gibt DVDs und VIDEO-CDs so wieder, wie es von den Software-Herstellern vorgesehen ist. Deshalb stehen möglicherweise einige Wiedergabefunktionen nicht zur Verfügung. Lesen Sie dazu bitte auch die Anweisungen, die mit den DVDs oder VIDEO-CDs geliefert wurden.

Terminologie im Zusammenhang mit CDs/DVDs

- **Titel**
Die größten Einheiten von Bild- oder Tonaufnahmen auf einer DVD, z. B. ein ganzer Film bei einer Video-Software oder ein Album bei einer Audio-Software. Jedem Titel wird eine Titelnummer zugeordnet, mit der Sie den gewünschten Titel ansteuern können.
- **Kapitel**
Einheiten einer Bild- oder Tonaufnahme, die kleiner sind als Titel. Ein Titel besteht aus mehreren Kapiteln. Jedem Kapitel wird eine Kapitelnummer zugeordnet, mit der Sie das gewünschte Kapitel ansteuern können. Die Titel auf einer DVD sind nicht in jedem Fall in Kapitel eingeteilt.
- **Stück**
Einheiten einer Bild- oder Tonaufnahme auf einer VIDEO-CD oder einer CD. Jedem Stück wird eine Stücknummer zugeordnet, mit der Sie das gewünschte Stück ansteuern können.

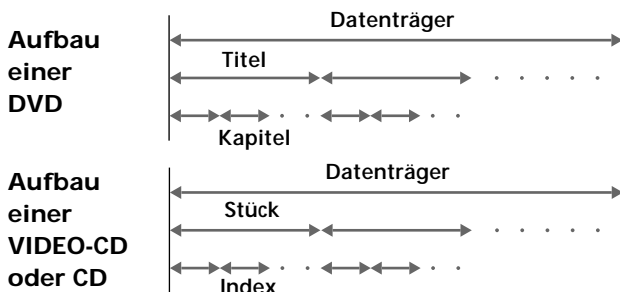

- **Index (CD)/Video-Index (VIDEO-CD)**
Eine Nummer, mit der ein Stück unterteilt werden kann, so daß Sie eine bestimmte Stelle auf einer VIDEO-CD oder einer CD mühelos ansteuern können. Nicht auf jeder CD sind Indexnummern aufgezeichnet.
- **Szene**
Auf einer VIDEO-CD mit PBC-Funktionen (PBC = PlayBack Control) sind die Menüanzeigen, Videos und Standbilder in sogenannte "Szenen" unterteilt. Jeder Szene wird eine Szenennummer zugeordnet, mit der Sie die gewünschte Szene ansteuern können.

Hinweis zu PBC (Playback Control - Wiedergabesteuerung) bei VIDEO-CDs

Diese Anlage entspricht Version 1.1 und 2.0 der VIDEO-CD-Standards. Je nach CD-Typ sind zwei Wiedergabearten möglich.

CD-Typ	Mögliche Funktionen
VIDEO-CDs ohne PBC-Funktionen (CDs der Version 1.1)	Videowiedergabe (bewegte Bilder) sowie Tonwiedergabe.
VIDEO-CDs mit PBC-Funktionen (CDs der Version 2.0)	Wiedergabe interaktiver Software anhand von Menüanzeigen auf dem Fernsehschirm (PBC-Wiedergabe) zusätzlich zu Videowiedergabefunktionen von CDs der Version 1.1. Außerdem können Standbilder mit hoher Auflösung angezeigt werden, falls solche auf der CD enthalten sind.

Folgende CDs/DVDs können mit dieser Anlage nicht wiedergegeben werden

Die Anlage kann nur CDs/DVDs wiedergeben, die in der Tabelle auf Seite 4 aufgelistet sind. CD-Rs, CD-ROMs einschließlich PHOTO-CDs, Datenabschnitte auf CD-EXTRAS und DVD-ROMs usw. können nicht wiedergegeben werden.

Diese Anlage ist Dolby* Digital-, Pro Logic Surround- und DTS** Digital Surround-fähig.

* *Hergestellt in Lizenz der Dolby Laboratories. "Dolby", "AC-3", "Pro Logic" und das Doppel-D-Symbol DD sind Warenzeichen der Dolby Laboratories Licensing Corporation. Vertrauliche, nicht veröffentlichte Arbeiten. © 1992-1997 Dolby Laboratories, Inc. Alle Rechte vorbehalten.*

** *Hergestellt in Lizenz von Digital Theater Systems, Inc. (Patentnummer in den USA: 5,451,942). Weitere Patente weltweit beantragt oder bereits anerkannt. "DTS" und "DTS Digital Surround" sind Warenzeichen der Digital Theater Systems, Inc. © 1996 Digital Theater Systems, Inc. Alle Rechte vorbehalten.*

Dieses Produkt verwendet Technologien zum Urheberrechtsschutz, die durch Verfahrensansprüche bestimmter US-Patente und sonstige Rechte zum Schutz geistigen Eigentums geschützt sind. Diese Technologien sind Eigentum der Macrovision Corporation und anderer Rechtseigentümer. Der Gebrauch dieser Technologien im Rahmen des Urheberrechtsschutzes muß von der Macrovision Corporation genehmigt werden und gilt nur für den privaten oder anderen eingeschränkten Gebrauch, es sei denn, es liegt eine spezielle Genehmigung der Macrovision Corporation vor. Die Nachentwicklung oder Disassemblierung ist verboten.

Sicherheitsmaßnahmen

Sicherheit

- Vorsicht – Die Verwendung optischer Instrumente zusammen mit diesem Produkt stellt ein Gesundheitsrisiko für die Augen dar.
- Sollten Fremdkörper oder Flüssigkeiten in das Gehäuse gelangen, trennen Sie die Anlage von der Netzsteckdose. Lassen Sie sie von qualifiziertem Fachpersonal überprüfen, bevor Sie sie wieder benutzen.

Stromversorgung

- Die Anlage bleibt auch in ausgeschaltetem Zustand mit dem Stromnetz verbunden, solange das Netzkabel mit der Netzsteckdose verbunden ist.
- Wenn Sie die Anlage längere Zeit nicht benutzen wollen, trennen Sie sie von der Netzsteckdose. Ziehen Sie dabei immer am Stecker, niemals am Kabel.
- Das Netzkabel darf nur von einem qualifizierten Kundendienst ausgetauscht werden.

Aufstellung

- Stellen Sie die Anlage an einem Ort mit ausreichender Luftzufuhr auf, damit sich im Inneren der Anlage kein Wärmestau bildet.
- Stellen Sie die Anlage nicht auf eine weiche Oberfläche wie zum Beispiel einen Teppich. Dadurch könnten die Lüftungsöffnungen an der Unterseite der Anlage blockiert werden.
- Stellen Sie die Anlage nicht in der Nähe von Wärmequellen oder an Orten auf, an denen sie direktem Sonnenlicht, außergewöhnlich viel Staub oder mechanischen Erschütterungen ausgesetzt ist.
- Stellen Sie nichts auf das Gehäuse, was die Lüftungsöffnungen blockieren und damit Fehlfunktionen verursachen könnte.

Betrieb

- Wird die Anlage direkt von einem kalten in einen warmen Raum gebracht oder wird sie in einem Raum mit hoher Luftfeuchtigkeit aufgestellt, kann sich auf den Linsen in der Anlage Feuchtigkeit niederschlagen. In diesem Fall funktioniert die Anlage möglicherweise nicht korrekt. Nehmen Sie dann die CD/DVD heraus, und lassen Sie die Anlage etwa eine halbe Stunde lang eingeschaltet, bis die Feuchtigkeit verdunstet ist.

Einstellen der Lautstärke

- Erhöhen Sie die Lautstärke nicht, wenn gerade eine sehr leise Passage oder eine Stelle ohne Tonsignale wiedergegeben wird. Andernfalls könnten die Lautsprecher beschädigt werden, wenn unversehens die Wiedergabe einer sehr lauten Passage beginnt.

Reinigung

- Reinigen Sie Gehäuse, Bedienfeld und Bedienelemente mit einem weichen Tuch, das Sie leicht mit einer milden Reinigungslösung angefeuchtet haben. Verwenden Sie keine Scheuermittel, Scheuerschwämme oder Lösungsmittel wie Alkohol oder Benzin.

Hinweis zu den Farben auf dem Fernsehschirm

- Wenn die Lautsprecher Farbunregelmäßigkeiten auf dem Fernsehschirm verursachen, schalten Sie das Fernsehgerät aus und nach 15 bis 30 Minuten wieder ein. Bleiben die Farbunregelmäßigkeiten bestehen, stellen Sie die Lautsprecher weiter entfernt vom Fernsehgerät auf.

Sollten an Ihrer Anlage Probleme auftreten oder sollten Sie Fragen haben, wenden Sie sich bitte an Ihren Sony-Händler.

WICHTIGER HINWEIS

Vorsicht: Diese Anlage kann ein Videostandbild oder eine Bildschirmanzeige für unbegrenzte Zeit auf dem Fernsehschirm anzeigen. Wenn ein Videostandbild oder eine Bildschirmanzeige aber sehr lange Zeit unverändert auf dem Fernsehschirm angezeigt wird, besteht die Gefahr einer dauerhaften Schädigung der Mattscheibe. Projektionsfernsehgeräte sind in dieser Hinsicht besonders empfindlich.

Hinweise zu CDs/DVDs

Umgang mit CDs/DVDs

- Fassen Sie CDs/DVDs nur am Rand an, damit sie nicht verschmutzen. Berühren Sie nicht die Oberfläche einer CD/DVD.
- Kleben Sie weder Papier noch Klebeband auf CDs/DVDs. Falls sich Klebstoff oder eine ähnliche Substanz auf der CD/DVD befindet, entfernen Sie diese Substanz vollständig, bevor Sie die CD/DVD ins Gerät einlegen.

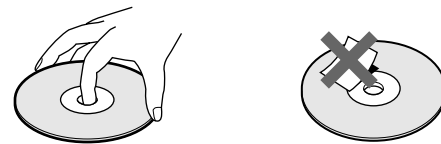

- Setzen Sie die CD weder direktem Sonnenlicht noch Wärmequellen wie zum Beispiel Warmluftauslässen aus. Lassen Sie sie nicht in einem in der Sonne geparkten Auto liegen, denn die Temperaturen im Wageninneren können sehr stark ansteigen.
- Bewahren Sie CDs/DVDs nach der Wiedergabe immer in ihrer Hülle auf.

Reinigung

- Reinigen Sie die CD/DVD vor dem Abspielen mit einem Reinigungstuch. Wischen Sie dabei von der Mitte nach außen.

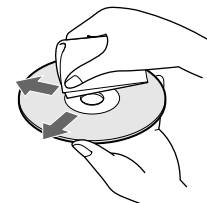

- Verwenden Sie keine Lösungsmittel wie Benzin oder Verdüner und keine handelsüblichen Reinigungsmittel oder Antistatik-Sprays für Schallplatten.

Vorbereitungen

Im folgenden wird beschrieben, wie Sie die Anlage an Lautsprecher, einen Fernsehmonitor mit Audio-/Videoeingangsbuchsen und andere Videokomponenten anschließen. Sie können diese Anlage nur an einen Fernsehmonitor mit Videoeingang anschließen. Achten Sie darauf, alle Komponenten vor dem Anschließen auszuschalten.

Auspacken

Überprüfen Sie bitte, ob folgende Teile mitgeliefert wurden:

- AM-Ringantenne (1)
- UKW-Wurfantenne (1)
- Lautsprecher (5)
- Tiefsttonlautsprecher (1)
- Lautsprecherkabel (5 m x 4, 15 m x 2)
- Videokabel (1)
- Fernbedienung RM-SS300 (1)
- R6-Batterien der Größe AA (2)
- Unterlagen (24)
- Lautsprecher - Anschluß und Anordnung (Karte) (1)
- 21poliger Adapter (1) (nur für Modelle für Europa)

Einlegen von Batterien in die Fernbedienung

Sie können die Anlage mit der mitgelieferten Fernbedienung steuern. Legen Sie zwei R6-Batterien (Größe AA) polaritätsrichtig (Pluspol in Richtung "+", Minuspol in Richtung "-") ein. Wenn Sie die Fernbedienung benutzen, richten Sie sie auf den Sensor  an der Anlage.

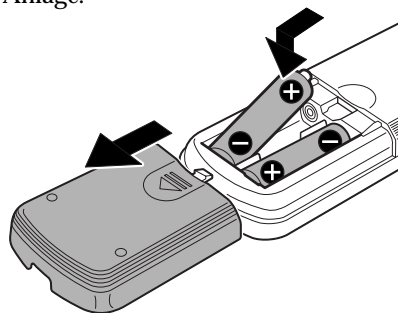

 Sie können Fernsehgeräte mit der mitgelieferten Fernbedienung steuern. Näheres dazu finden Sie auf Seite 51.

Hinweise

- Setzen Sie die Fernbedienung weder großer Hitze noch Feuchtigkeit aus.
- Verwenden Sie nicht eine neue Batterie zusammen mit einer alten.
- Lassen Sie keine Fremdkörper in das Gehäuse der Fernbedienung fallen. Achten Sie darauf besonders beim Austauschen der Batterien.
- Setzen Sie die Fernbedienung keinem direkten Sonnen- oder Lampenlicht aus. Dies könnte zu einer Fehlfunktion führen.
- Wenn Sie die Fernbedienung längere Zeit nicht benutzen wollen, nehmen Sie die Batterien heraus, damit nicht durch auslaufende oder korrodierte Batterien Schäden entstehen.

Anschließen des Lautsprechersystems

Verbinden Sie das mitgelieferte Lautsprechersystem über die mitgelieferten Lautsprecherkabel, indem Sie die Kabel an Anschlüsse derselben Farbe anschließen.
 Um den bestmöglichen Raumklang zu erzielen, geben Sie die Lautsprecherparameter (Abstand, Pegel usw.) wie auf Seite 14 erläutert an.

Erforderliche Kabel

Lautsprecherkabel (mitgeliefert)
 Der Stecker und die farbige Kabelschleife der Lautsprecherkabel haben dieselbe Farbe wie das Etikett an den Anschlüssen, an die sie angeschlossen werden müssen.
 Verbinden Sie das gestreifte Kabel mit der Anschlußschleife + mit dem Anschluß +.

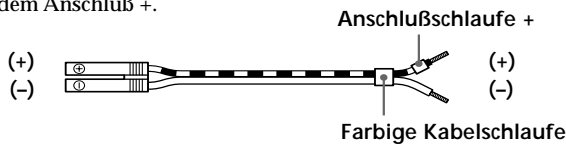

Anschlüsse für die Lautsprecher

Lautsprecher	Anschlüsse
Vordere Lautsprecher	SPEAKER FRONT L (weiß) und R (rot)
Hintere Lautsprecher	SPEAKER REAR L (blau) und R (gelb)
Mittlerer Lautsprecher	SPEAKER CENTER (grün)
Tiefsttonlautsprecher	SPEAKER WOOFER (schwarz)

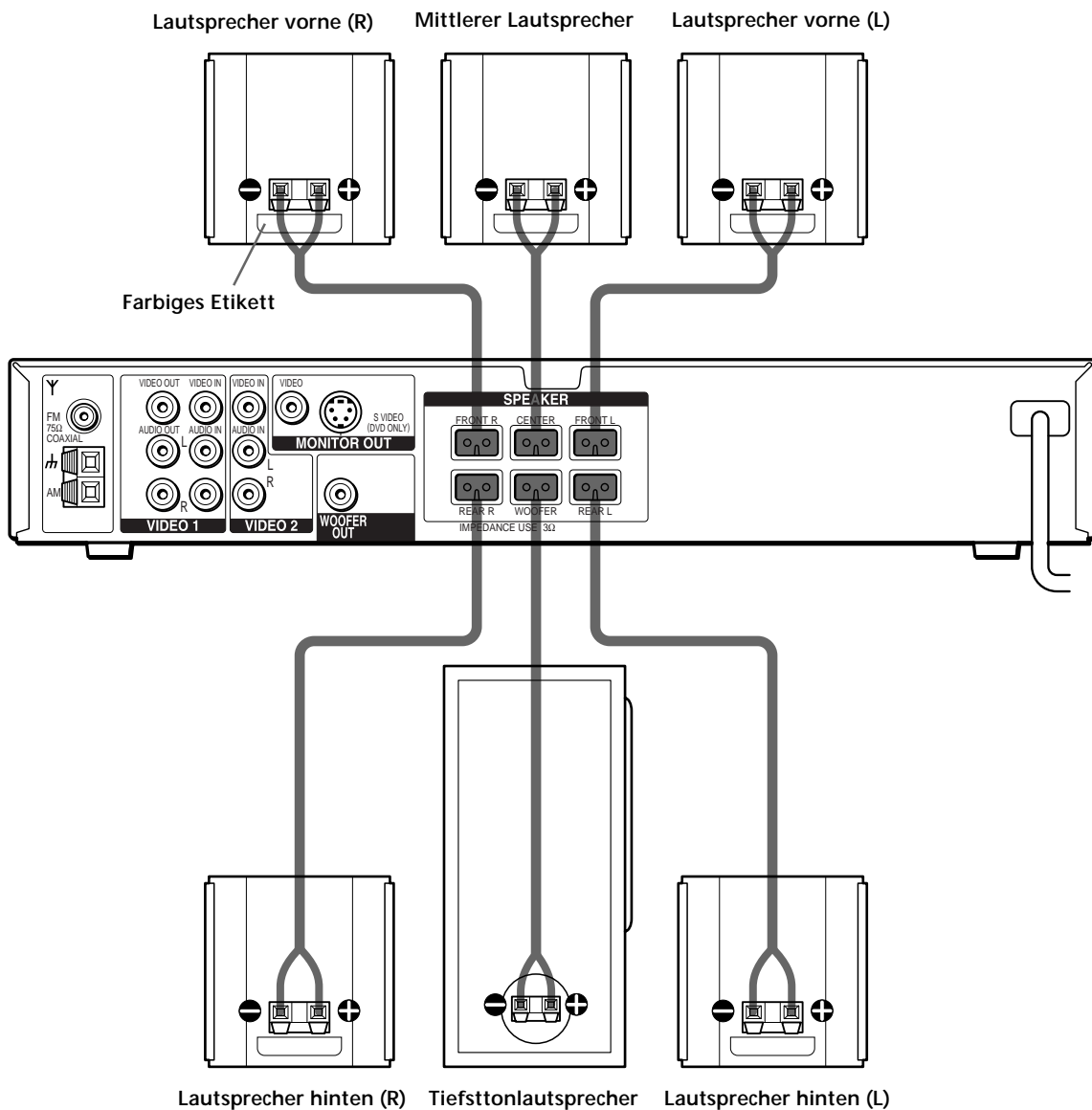

So vermeiden Sie einen Kurzschluß an den Lautsprechern

Wenn an den Lautsprechern ein Kurzschluß auftritt, kann die Anlage beschädigt werden. Um dies zu verhindern, beachten Sie beim Anschließen der Lautsprecher bitte folgende Sicherheitsmaßnahmen.

Achten Sie darauf, daß die abisolierten Enden der Lautsprecherkabel keinen anderen Lautsprecheranschluß oder das abisolierte Ende eines anderen Lautsprecherkabels berühren.

Beispiele für ungeeignete Bedingungen am Lautsprecherkabel

Das abisolierte Lautsprecherkabel berührt einen anderen Lautsprecheranschluß.

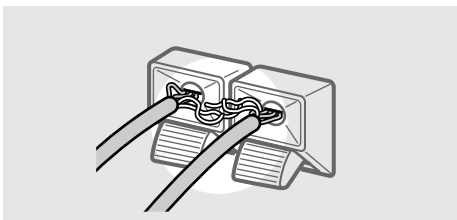

Abisolierte Kabel berühren einander, weil zuviel Kabelisolierung entfernt wurde.

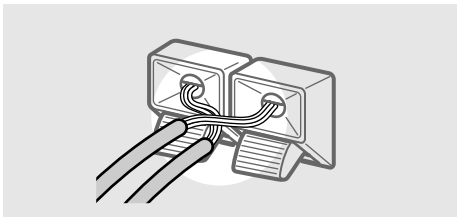

Lassen Sie nach dem Anschließen aller Komponenten, Lautsprecher und des Netzkabels einen Testton ausgeben, um zu überprüfen, ob alle Lautsprecher korrekt angeschlossen sind. Einzelheiten zum Ausgeben eines Testtons finden Sie auf Seite 14.

Wenn beim Ausgeben eines Testtons von einem Lautsprecher kein Ton zu hören ist oder ein Testton von einem anderen Lautsprecher ausgegeben wird als dem, dessen Name im Display an der Vorderseite angezeigt wird, wurde der Lautsprecher möglicherweise kurzgeschlossen. Überprüfen Sie in diesem Fall nochmals die Lautsprecherverbindung.

Hinweise zum Anschließen des Lautsprechersystems

- Achten Sie darauf, das Lautsprecherkabel mit der richtigen Buchse an den Geräten zu verbinden: + mit + und – mit –. Wenn die Kabel vertauscht sind, wird der Klang verzerrt, und die Bässe werden nicht gut wiedergegeben.
- Bei vorderen Lautsprechern mit niedriger maximaler Eingangsspannung sollten Sie die Lautstärke vorsichtig einstellen, damit keine zu hohe Ausgabe an die Lautsprecher erfolgt.

Wenn Bässe fehlen

Schließen Sie einen aktiven Tiefsttonlautsprecher (nicht mitgeliefert) über ein monaurales Audiokabel (nicht mitgeliefert) an die Buchse WOOFER OUT an.

Wenn Sie einen aktiven Tiefsttonlautsprecher anschließen, trennen Sie den mitgelieferten Tiefsttonlautsprecher vom Anschluß SPEAKER WOOFER.

Schwarz  Schwarz

Anschließen der Antennen

Schließen Sie die mitgelieferten AM-/UKW-Antennen für Radioempfang an.

Anschlüsse für die Antennen

Antenne	Anschlüsse
AM-Ringantenne	AM-Anschlüsse
UKW-Wurfantenne	Anschluß FM 75Ω COAXIAL

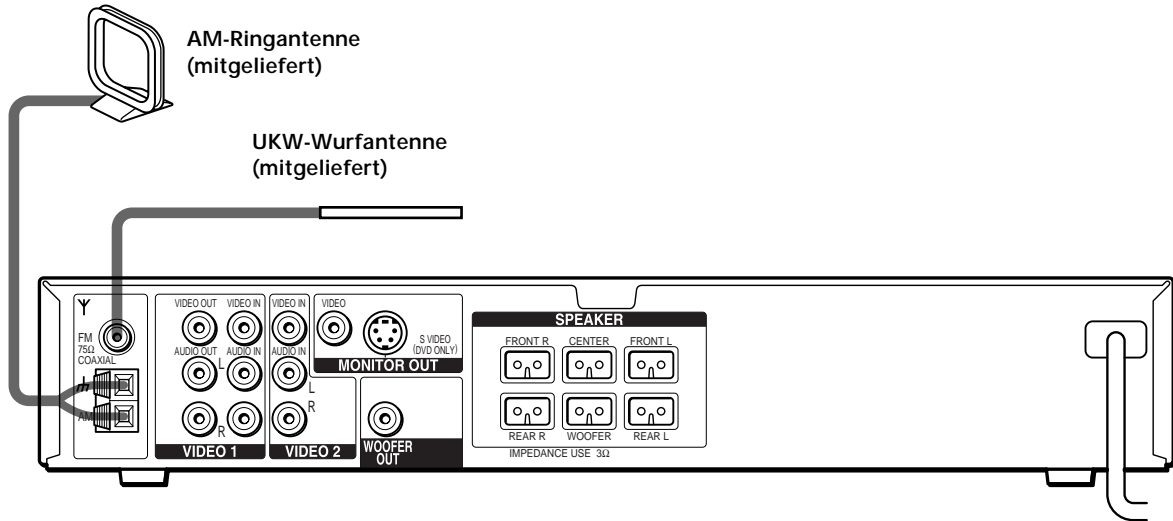

Hinweise zum Anschließen der Antennen

- Um Interferenzen zu vermeiden, halten Sie die AM-Ringantenne von der Anlage und anderen Komponenten fern.
- Breiten Sie die UKW-Wurfantenne unbedingt ganz aus.
- Achten Sie darauf, daß die UKW-Wurfantenne nach dem Anschließen möglichst horizontal ausgerichtet ist.

💡 Bei schlechtem UKW-Empfang
Schließen Sie die Anlage über ein 75-Ohm-Koaxialkabel (nicht mitgeliefert) wie unten dargestellt an eine UKW-Außenantenne an.

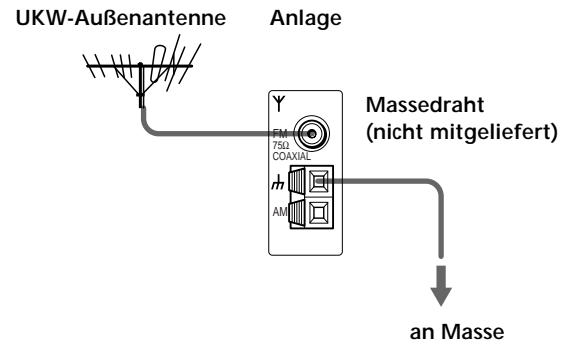

Wichtig
Wenn Sie die Anlage an eine Außenantenne anschließen, muß sie für den Fall eines Blitzschlags geerdet werden. Verbinden Sie den Massedraht auf keinen Fall mit einer Gasleitung. Andernfalls besteht die Gefahr einer Gasexplosion.

Anschließen von Fernseh- und Videokomponenten

Erforderliche Kabel

Videokabel (mitgeliefert) zum Anschließen eines Fernsehmonitors



Audio-/Videokabel (nicht mitgeliefert)

Achten Sie beim Anschließen der Kabel darauf, die farbcodierten Stecker mit den richtigen Buchsen an den Geräten zu verbinden.

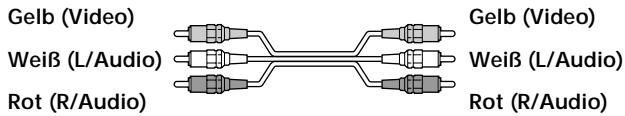

Buchsen für Videokomponenten

Komponente	Buchsen
Fernsehmonitor	MONITOR OUT
Videorecorder	VIDEO 1
Zusätzlicher Videorecorder	VIDEO 2

Wenn die S-Videobuchse statt der Videobuchsen verwendet wird

Der Fernsehmonitor muß in diesem Fall ebenfalls über eine S-Videobuchse angeschlossen werden. Die S-Videosignale befinden sich auf einem von den Videosignalen getrennten Bus und werden nicht über die Videobuchsen ausgegeben.

Hinweise

- Über die Buchsen VIDEO 1 AUDIO OUT L/R wird dasselbe Signal ausgegeben wie an den vorderen linken und rechten Lautsprecher. Wenn Sie VIDEO 1 mit der Taste FUNCTION auswählen, wird das Signal über den vorderen linken und rechten Lautsprecher und nicht über die Buchsen VIDEO 1 VIDEO OUT und AUDIO OUT L/R ausgegeben.
- Nur für die Modelle für Europa:
Wenn Ihr Fernsehgerät nur mit einer Scart-Buchse (EURO-AV) ausgestattet ist, bringen Sie den mitgelieferten 2-poligen Adapter an der Scart-Buchse (EURO-AV) am Fernsehgerät an, und verbinden das Fernsehgerät über das mitgelieferte Videokabel mit diesem System.

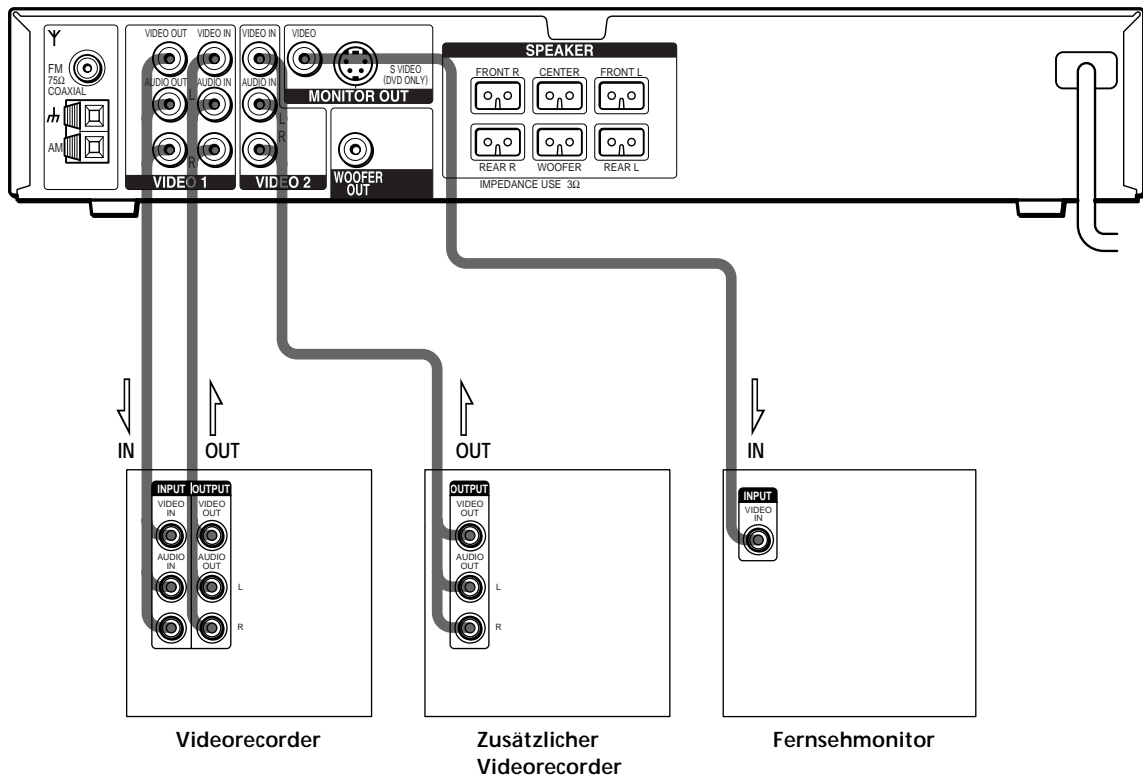

Anschließen des Netzkabels

Bevor Sie das Netzkabel dieser Anlage an eine Netzsteckdose anschließen, schließen Sie die Lautsprecher an die Anlage an (siehe Seite 8).

Schließen Sie die Netzkabel der Fernseh-/ Videokomponenten an eine Netzsteckdose an.

Auswählen der Sprache für die Bildschirmanzeigen

Sie können die Sprache auswählen, in der das Setup-Menü, das Steuermenü und die Meldungen auf dem Bildschirm angezeigt werden sollen. Die Standardsprache und die Sprachen, die zur Auswahl stehen, hängen vom Modell ab.

Öffnen Sie die Abdeckung.

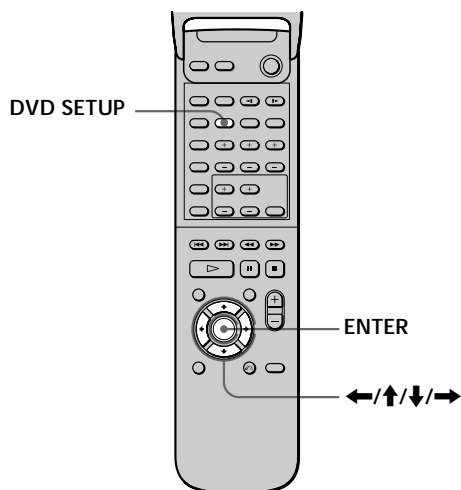

1 Drücken Sie DVD SETUP, wählen Sie mit \uparrow/\downarrow die Option "LANGUAGE SETUP" aus, und drücken Sie dann ENTER.

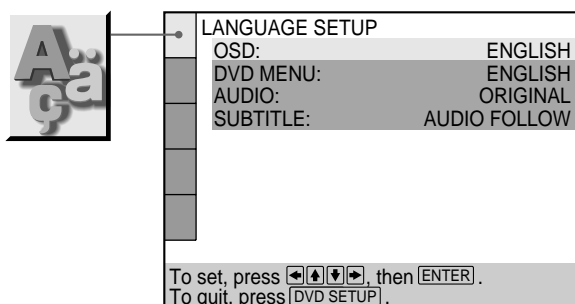

2 Wählen Sie mit \uparrow/\downarrow die Option "OSD", und drücken Sie dann \rightarrow oder ENTER.

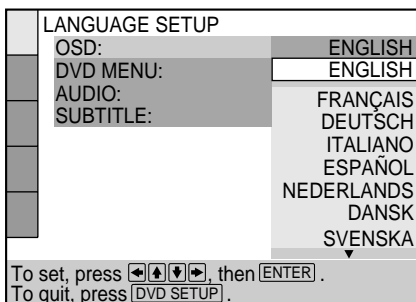

3 Wählen Sie mit \uparrow/\downarrow die gewünschte Sprache aus, und drücken Sie dann ENTER.

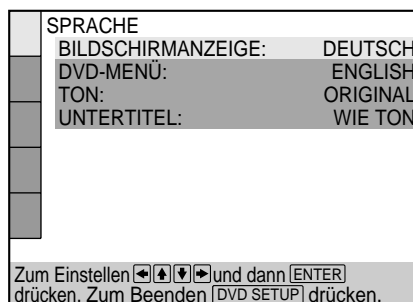

4 Schließen Sie das Menü mit DVD SETUP.

So brechen Sie die Arbeit mit dem Setup-Menü ab

Drücken Sie erneut DVD SETUP.

Hinweis

Die verfügbaren Sprachen werden in Schritt 2 aufgelistet. Näheres erfahren Sie auf Seite 44.

Einstellungen für die Lautsprecher

Den besten Raumklang erzielen Sie, wenn sich alle Lautsprecher außer dem Tiefsttonlautsprecher im selben Abstand von der Hörposition befinden (A).

Bei dieser Anlage können Sie jedoch den mittleren Lautsprecher um bis zu 1,6 m (B) und die hinteren Lautsprecher um bis zu 4,6 m (C) näher an der Hörposition aufstellen.

Die vorderen Lautsprecher können Sie im Abstand von 1,0 bis 15,0 m (A) von der Hörposition aufstellen.

Den Tiefsttonlautsprecher können Sie an einer beliebigen Stelle aufstellen.

Stellen Sie die hinteren Lautsprecher je nach der Raumform usw. hinter oder neben sich.

Wenn die hinteren Lautsprecher an der Seite aufgestellt sind

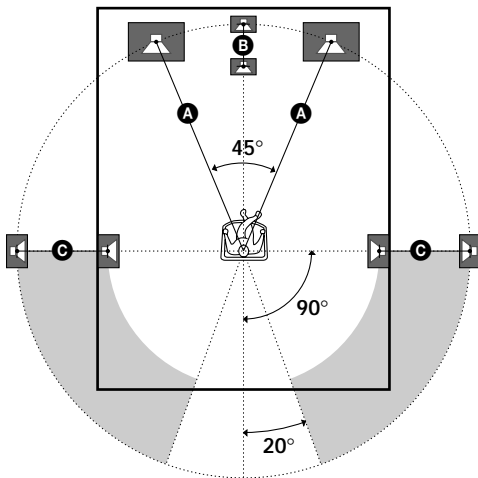

Wenn die hinteren Lautsprecher hinten aufgestellt sind

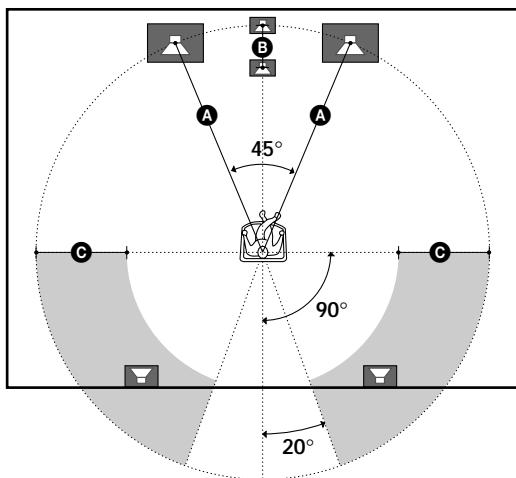

Hinweis

Stellen Sie den mittleren und die hinteren Lautsprecher nicht weiter von der Hörposition entfernt auf als die vorderen Lautsprecher.

Einstellen der Lautsprecherparameter

Um einen optimalen Raumklang zu erzielen, geben Sie zunächst die Entfernung der Lautsprecher von der Hörposition und ihre Größe an, und stellen Sie anschließend Balance und Pegel ein. Stellen Sie mit dem Testton die Lautstärke der Lautsprecher auf denselben Pegel ein.

Erläuterungen zu den einzelnen Optionen finden Sie im Anschluß an die Beschreibung der Vorgehensweise.

Sie können die Lautsprecherparameter über LAUTSPRECHER im Setup-Menü einstellen (S. 49).

Öffnen Sie die Abdeckung.

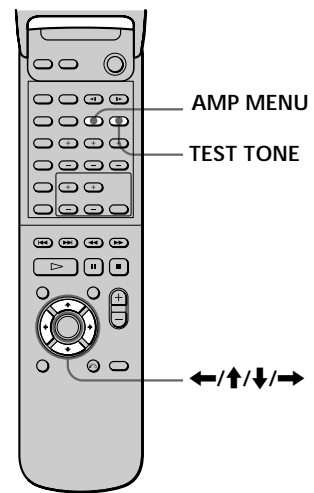

So geben Sie Größe, Abstand, Position und Höhe der Lautsprecher an

- 1 Drücken Sie mehrmals AMP MENU, so daß die Option << SP. >> im Display an der Vorderseite erscheint.
- 2 Nehmen Sie an der Hörposition Platz, und wählen Sie mit ↑/↓ die Option, die Sie einstellen wollen.
 - Unter << SP. >> einzustellende Optionen
 - Größe der hinteren und des mittleren Lautsprechers
 - Abstand der vorderen und hinteren Lautsprecher sowie den mittleren Lautsprechers
 - Position und Höhe der hinteren Lautsprecher
- 3 Stellen Sie den Parameter mit ←/→ ein. Der ausgewählte Parameter erscheint im Display an der Vorderseite.
- 4 Gehen Sie wie in Schritt 2 und 3 erläutert vor, wenn Sie unter << SP. >> weitere Parameter einstellen wollen. Wenn Sie ein paar Sekunden lang keine Taste auf der Fernbedienung drücken, wird der Parameter wieder ausgeblendet und in der Anlage gespeichert.

■ Grösse

Wenn Sie keine mittleren oder hinteren Lautsprecher anschließen oder die hinteren Lautsprecher verschieben, stellen Sie die Parameter für CENTER und REAR ein. Die Einstellungen für die vorderen Lautsprecher und den Tiefsttonlautsprecher sind fest eingestellt. Sie können sie daher nicht ändern. Die Standardeinstellungen sind unterstrichen.

- **CENTER** (mittlerer Lautsprecher)
 - YES: Normalerweise wählen Sie diese Einstellung aus.
 - NO: Wählen Sie diese Einstellung, wenn Sie keinen mittleren Lautsprecher anschließen.
- **REAR** (hintere Lautsprecher)
 - YES: Normalerweise wählen Sie diese Einstellung aus. Geben Sie Position und Höhe an, um die Digital Cinema Surround-Modi im Klangfeld "Virtual" richtig einzustellen (S. 20).
 - NO: Wählen Sie diese Einstellung, wenn Sie keinen hinteren Lautsprecher anschließen.

■ Abstand

Sie können den Abstand zwischen den einzelnen Lautsprechern und der Hörposition einstellen, und zwar innerhalb der folgenden Bereiche. Die Standardeinstellungen sind in Klammern angegeben.

- **F. DIST.** (5 m) (Abstand der vorderen Lautsprecher)
Die vorderen Lautsprecher können Sie auf einen Abstand von 1 bis 15 m von der Hörposition einstellen, und zwar in Schritten von 0,2 m.
- **C. DIST.** (5 m) (Abstand des mittleren Lautsprechers)
Für den mittleren Lautsprecher können Sie eine Position angeben, die den gleichen Abstand von der Hörposition hat wie die vorderen Lautsprecher oder sich bis zu 1,6 m näher an der Hörposition befindet, und zwar ebenfalls in Schritten von 0,2 m.
- **R. DIST.** (3.4 m) (Abstand der hinteren Lautsprecher)
Für die hinteren Lautsprecher können Sie eine Position angeben, die den gleichen Abstand von der Hörposition hat wie die vorderen Lautsprecher oder sich bis zu 4,6 m näher an der Hörposition befindet, und zwar ebenfalls in Schritten von 0,2 m.

Hinweis

Wenn sich die beiden vorderen bzw. die beiden hinteren Lautsprecher nicht im selben Abstand zur Hörposition befinden, stellen Sie die Entfernung des näheren Lautsprechers ein.

■ Position/Montagehöhe

Wenn Sie "YES" unter "REAR" auswählen, geben Sie Position und Höhe der hinteren Lautsprecher an. Die Standardeinstellungen sind unterstrichen.

Diagramm der Lautsprecherpositionen

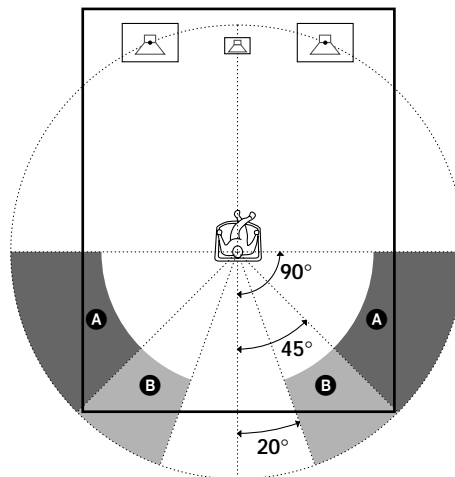

- **R. PL. BEHIND**
Wählen Sie diese Einstellung, wenn sich die hinteren Lautsprecher im Bereich **B** befinden.
- **R. PL. SIDE**
Wählen Sie diese Einstellung, wenn sich die hinteren Lautsprecher im Bereich **A** befinden.

Diagramm der Montagehöhe der Lautsprecher

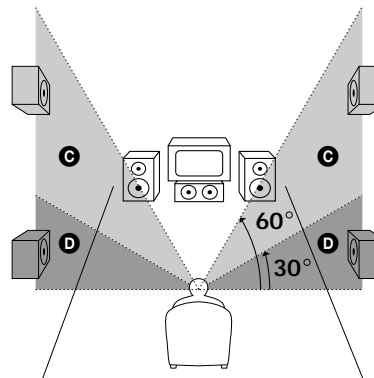

- **R. HGT. LOW**
Wählen Sie diese Einstellung, wenn sich die hinteren Lautsprecher im Bereich **D** befinden.
- **R. HGT. HIGH**
Wählen Sie diese Einstellung, wenn sich die hinteren Lautsprecher im Bereich **C** befinden.

Diese Parameter stehen nicht zur Verfügung, wenn "REAR" auf "NO" gesetzt wurde.

Einstellungen für die Lautsprecher

So geben Sie Balance und Pegel der Lautsprecher an

- 1 Drücken Sie **TEST TONE** auf der Fernbedienung. Der Testton wird nacheinander von jedem Lautsprecher wiedergegeben.
- 2 Drücken Sie mehrmals **AMP MENU**, so daß <<LEVEL >> im Display an der Vorderseite erscheint.
- 3 Nehmen Sie an der Hörposition Platz, und wählen Sie mit **↑/↓** die Option, die Sie einstellen wollen.
 - Unter << LEVEL >> einzustellende Optionen
 - Balance der vorderen und hinteren Lautsprecher
 - Lautstärkepegel der hinteren Lautsprecher sowie des mittleren und des Tiefsttonlautsprechers
- 4 Stellen Sie die Pegel mit **←/→** so ein, daß der Testton von allen Lautsprechern gleich laut zu hören ist. Der eingestellte Wert erscheint im Display an der Vorderseite.
- 5 Gehen Sie wie in Schritt 3 und 4 erläutert vor, wenn Sie unter <<LEVEL>> weitere Parameter einstellen wollen. Wenn Sie ein paar Sekunden lang keine Taste auf der Fernbedienung drücken, wird der Wert wieder ausgeblendet und in der Anlage gespeichert.
- 6 Drücken Sie erneut **TEST TONE**, um den Testton auszuschalten.

■Balance

Sie können die Balance der Lautsprecher auf folgende Werte einstellen. Die Standardeinstellungen sind in Klammern angegeben.

- **F ___|___** (Mitte) (vordere Lautsprecher)
Stellen Sie die Balance zwischen dem linken und rechten Lautsprecher vorne ein (6 dB (L) bis 6 dB (R), in Schritten von 1 dB).
- **R ___|___** (Mitte) (hintere Lautsprecher)
Stellen Sie die Balance zwischen dem linken und rechten Lautsprecher hinten ein (6 dB (L) bis 6 dB (R), in Schritten von 1 dB).

■Pegel

Sie können den Pegel jedes Lautsprechers auf folgende Werte einstellen. Die Standardeinstellungen sind in Klammern angegeben.

- **C. LEVEL** (0 dB) (Pegel des mittleren Lautsprechers)
Stellen Sie den Pegel des mittleren Lautsprechers ein (-6 dB bis +6 dB, in Schritten von 1 dB).
- **R. LEVEL** (0 dB) (Pegel der hinteren Lautsprecher)
Stellen Sie den Pegel der hinteren Lautsprecher ein (-6 dB bis +6 dB, in Schritten von 1 dB).
- **S. W. LEVEL** (0 dB) (Pegel des Tiefsttonlautsprechers)
Stellen Sie den Pegel des Tiefsttonlautsprechers ein (-6 dB bis +6 dB, in Schritten von 1 dB).

 Sie können die Pegel für die Lautsprecher hinten und in der Mitte und für den Tiefsttonlautsprecher direkt einstellen. Verwenden Sie dazu die Tasten **CENTER/REAR/WOOFER +/-**.

Hinweise

- Wenn Sie eine Option auswählen, setzt der Ton einen Moment lang aus.
- Je nachdem, wie die anderen Lautsprecher eingestellt sind, können vom Tiefsttonlautsprecher extreme Störungen zu hören sein.

So stellen Sie die Lautstärke aller Lautsprecher auf einmal ein

Verwenden Sie dazu den Lautstärkeregler **VOLUME**.

Der gesondert erhältliche Lautsprecherständer

Wenn Sie den gesondert erhältlichen Bodenständer **WS-FV10** verwenden (nur in bestimmten Ländern erhältlich), lassen sich die Lautsprecher flexibler positionieren.

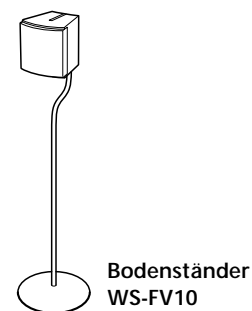

Speichern von Radiosendern

Sie können 20 UKW- und 10 AM-Sender voreinstellen und speichern.
Vergewissern Sie sich vor dem Einstellen der Radiosender, daß Sie die Lautstärke möglichst weit heruntergedreht haben.

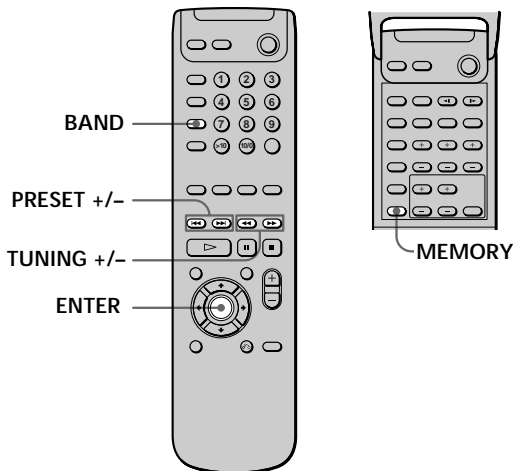

1 Drücken Sie **BAND** so oft, bis der gewünschte Frequenzbereich im Display an der Vorderseite erscheint.
Mit jedem Tastendruck auf **BAND** wird zwischen FM (UKW) und AM gewechselt.

2 Halten Sie **TUNING +** oder **-** gedrückt, bis die Frequenzanzeige anfängt durchzulaufen, und lassen Sie dann die Taste los.
Der Suchlauf stoppt, wenn ein Sender empfangen wird. "TUNED" und "STEREO" (für Stereoprogramm) erscheinen im Display an der Vorderseite.

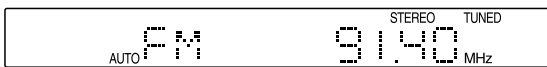

3 Drücken Sie **MEMORY**.
Eine Speichernummer erscheint im Display.



4 Wählen Sie mit **PRESET +** oder **-** die gewünschte Speichernummer aus.

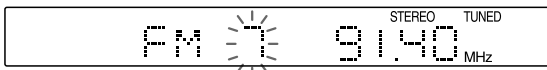

5 Drücken Sie **ENTER**.
Der Sender wird gespeichert.

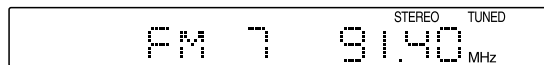

6 Weitere Sender können Sie wie in Schritt 1 bis 5 erläutert speichern.

So stellen Sie einen Sender mit schwachen Sendesignalen ein

Drücken Sie in Schritt 2 mehrmals **TUNING +** oder **-**, um den Sender manuell einzustellen.

So ändern Sie die Speichernummer

Beginnen Sie nochmals bei Schritt 1.

So ändern Sie das AM-Empfangsintervall (nur den Modellen für Australien)

Das AM-Empfangsintervall ist werkseitig auf 9 kHz eingestellt.

Wenn Sie das AM-Empfangsintervall ändern wollen, stellen Sie zunächst einen AM-Sender ein, und schalten Sie die Anlage dann aus. Halten Sie die Taste **ENTER** gedrückt, und schalten Sie die Anlage wieder ein. Wenn Sie das Intervall ändern, werden die gespeicherten AM-Radiosender gelöscht.

Gehen Sie zum Zurücksetzen des Intervalls nochmals wie oben erläutert vor.

Wiedergeben von CDs/DVDs

In diesem Kapitel wird die Wiedergabe einer DVD/CD/VIDEO-CD erläutert.

Wiedergeben von CDs/DVDs



Bei bestimmten DVDs oder VIDEO-CDs sind bestimmte Funktionen unter Umständen anders oder eingeschränkt. Schlagen Sie bitte in den mit der CD/DVD gelieferten Anweisungen nach.

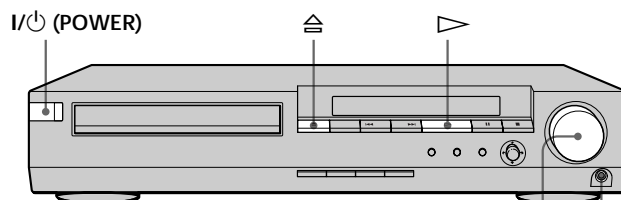

Stellen Sie die Lautstärke ein.

Schließen Sie Kopfhörer an.

- 1 Schalten Sie das Fernsehgerät ein, und wählen Sie den Videoeingang, so daß die Bilder von dieser Anlage am Fernsehschirm wiedergegeben werden können.
- 2 Schalten Sie die Anlage mit der Taste I/⏻ (POWER) ein.
Die Anzeige der Taste I/⏻ (POWER) wechselt zu grün, und das Display an der Vorderseite leuchtet auf.
- 3 Drücken Sie , und legen Sie eine CD/DVD in das CD/DVD-Fach ein.

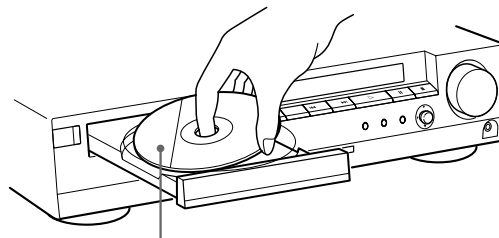

Mit der wiederzugebenden Seite nach unten

- 4 Drücken Sie .
Das CD/DVD-Fach schließt sich, und die Wiedergabe beginnt (Continuous Play). Stellen Sie die Lautstärke durch Drehen von VOLUME ein.

Im Anschluß an Schritt 4

- Bei der Wiedergabe einer DVD
Ein DVD-Menü oder Titelmü kann auf dem Fernsehschirm erscheinen (siehe Seite 24).
- Bei der Wiedergabe einer VIDEO-CD
Bei manchen VIDEO-CDs erscheint das Menü auf dem Fernsehschirm. Sie können die VIDEO-CD nach den Anweisungen auf dem Menübildschirm interaktiv wiedergeben lassen. Näheres zur PBC-Wiedergabe finden Sie auf Seite 25.

 So schalten Sie die Anlage mit der Fernbedienung ein
Drücken Sie, wenn die Anzeige bei der Taste I/⏻ (POWER) an der Vorderseite rot leuchtet, die Taste I/⏻ (POWER).

Hinweise

- Wenn Sie die Anlage 15 Minuten lang im Pause- oder Stopmodus lassen, erscheint automatisch der Bildschirmschoner. Drücken Sie zum Ausblenden des Bildschirmschoners die Taste ▷. Wenn Sie die Bildschirmschonerfunktion ausschalten wollen, schlagen Sie bitte auf Seite 45 nach.
- Die Anzeige bei der Taste I/⏻ (POWER) leuchtet rot, wenn das Gerät ausgeschaltet wird.

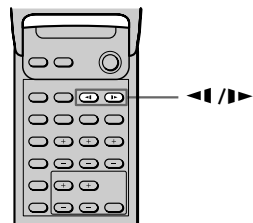
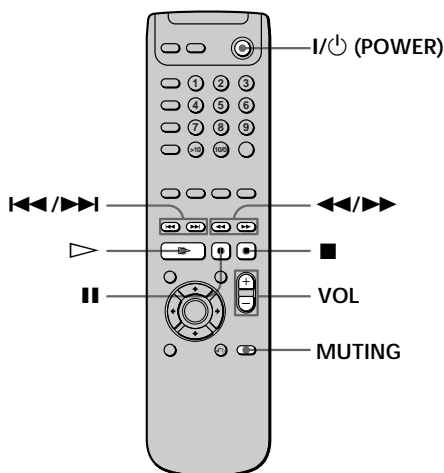
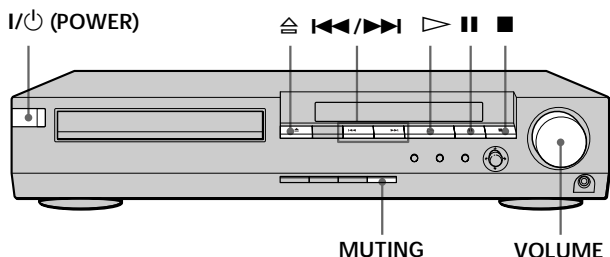

Funktion	Vorgehen
Einstellen der Lautstärke	Drehen Sie VOLUME, oder drücken Sie VOL +/-.
Stop	Drücken Sie ■.
Pause	Drücken Sie ⏸.
Fortsetzen der Wiedergabe nach einer Pause	Drücken Sie ⏸ oder ▷.
Rasches Ansteuern einer Stelle	Drücken Sie während der Wiedergabe einer CD/DVD die Taste ◀◀ oder ▶▶. Wenn Sie die gewünschte Stelle gefunden haben, drücken Sie ▷, um wieder in die normale Wiedergabegeschwindigkeit zu schalten.
Wiedergabe in Zeitlupe	Drücken Sie ◀◀ oder ▶▶.
Weiterschalten zum nächsten Kapitel, nächsten Stück bzw. zur nächsten Szene im Modus Continuous Play	Drücken Sie ▶▶.
Zurückschalten zum vorherigen Kapitel, vorherigen Stück bzw. zur vorherigen Szene im Modus Continuous Play	Drücken Sie ◀◀.
Stummschalten des Tons	Drücken Sie MUTING. Wenn der Ton wieder zu hören sein soll, drücken Sie die Taste erneut, oder drehen Sie die Lautstärke hoch.
Stoppen der Wiedergabe und Entnehmen der CD/DVD	Drücken Sie ⏏.

Auswählen eines Klangfeldes

Sie können einen bestimmten Raumklang erzielen, indem Sie einfach je nach Art der wiedergegebenen Musik eins der vorprogrammierten Klangfelder auswählen.

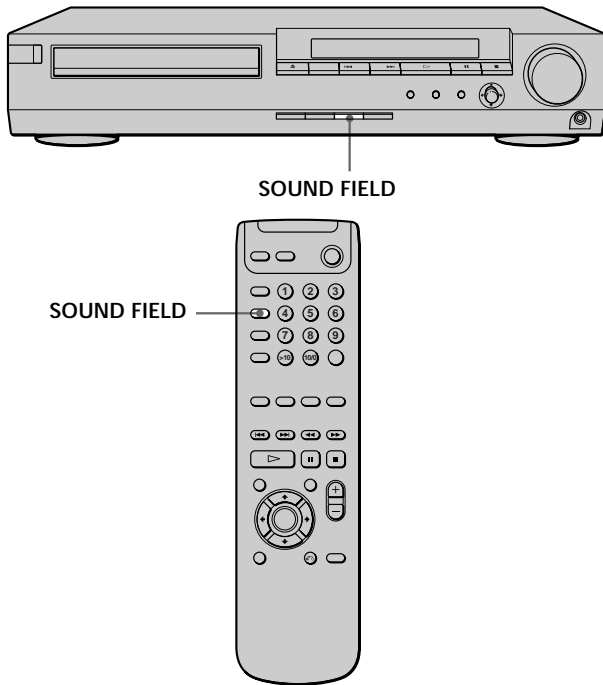

Wiedergeben von CDs/DVDs

Drücken Sie **SOUND FIELD** so oft, bis das gewünschte Klangfeld im Display erscheint.
In der Tabelle unten finden Sie Informationen zu den einzelnen Klangfeldern.

So lassen Sie das aktuelle Klangfeld anzeigen

Drücken Sie mehrmals **DISPLAY**.

Mit jedem Tastendruck auf **DISPLAY** wechselt die

Anzeige im Display in folgender Reihenfolge:

Gesamtspieldauer oder restliche Spieldauer → Klangfeld

→ Gesamtspieldauer oder restliche Spieldauer



Die Anlage speichert das Klangfeld, das für eine bestimmte Programmquelle zuletzt ausgewählt wurde (Sound Field Link).

Wenn Sie eine Programmquelle auswählen, wird also das Klangfeld, das Sie für diese Programmquelle beim letzten Mal ausgewählt hatten, automatisch wieder eingestellt. Stellen Sie zum Beispiel für die DVD-Wiedergabe als Klangfeld **HALL** ein, wechseln dann zu einer anderen Programmquelle und schalten dann zur DVD-Wiedergabe zurück, so wird das Klangfeld **HALL** erneut aktiviert. Für den Tuner werden die Klangfelder für alle voreingestellten Sender getrennt gespeichert.

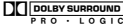

Das Codierformat einer Programm-Software ist auf der Verpackung vermerkt

- Dolby Digital-CDs/DVDs tragen das Logo .
- Dolby Surround-Aufnahmen sind mit dem Logo  markiert.
- DTS Digital Surround-CDs/DVDs sind mit der Markierung **DTS** gekennzeichnet.

Hinweis

Wenn Sie Tonspuren mit einer Abtastfrequenz von 96 kHz wiedergeben, werden die Ausgangssignale in Signale mit 48 kHz Abtastfrequenz konvertiert.

Klangfeld	Wirkung	Hinweise
AUTO FORMAT DECODE	Der eingespeiste Audiosignaltyp (Dolby Digital, DTS, Dolby Pro Logic oder Standard-2-Kanal-Stereo) wird automatisch erkannt, und die nötige Decodierung wird gegebenenfalls durchgeführt. In diesem Modus wird der Klang ohne irgendwelche Effekte so wiedergegeben, wie er aufgenommen/codiert wurde.	Diesen Modus können Sie als Referenz verwenden.
NORMAL SURROUND	Software mit mehrkanaligen Audiosignalen im Raumklangmodus wird so wiedergegeben, wie sie aufgezeichnet wurde. Software mit 2-Kanal-Audiosignalen wird mit Dolby Pro Logic decodiert, um Raumklangeffekte zu erzielen.	
CINEMA STUDIO A*	Der Ton wird mit der Klangwirkung des Kinoproduktionsstudios "Cary Grant Theater" von Sony Pictures Entertainment wiedergegeben.	Dies ist ein Standardmodus, der sich für die meisten Arten von Spielfilmen sehr gut eignet.
CINEMA STUDIO B*	Der Ton wird mit der Klangwirkung des Kinoproduktionsstudios "Kim Novak Theater" von Sony Pictures Entertainment wiedergegeben.	Dieser Modus eignet sich insbesondere für Science-Fiction- oder Action-Filme mit vielen Sound-Effekten.
CINEMA STUDIO C*	Der Ton wird mit der Klangwirkung der Musikaufnahmebühne von Sony Pictures Entertainment wiedergegeben.	Dieser Modus eignet sich insbesondere für Musicals oder andere Filme mit viel Musik.

* "VIRTUAL"-Klangfeld: Klangfeld mit virtuellen Lautsprechern

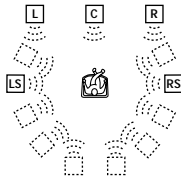
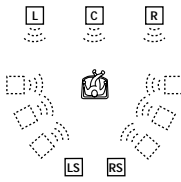
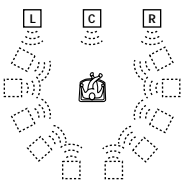
Klangfeld	Wirkung	Hinweise
V. MULTI DIMENSION* (Virtual Multi Dimension)	Mit 3D-Klangeffekten wird aus einem einzigen Paar tatsächlich vorhandener hinterer Lautsprecher eine Anordnung mehrerer virtueller hinterer Lautsprecher erzeugt, die im Vergleich zur Hörposition scheinbar erhöht angebracht sind. Bei diesem Modus wird der Eindruck von 5 Paaren virtueller Lautsprecher erzielt, die in einem Winkel von etwa 30° erhöht um den Hörer angeordnet sind.	<p>SIDE*</p>  <p>BEHIND*</p>  <p>* Siehe Seite 15.</p>
V. SEMI-M. DIMENSION* (Virtual Semi Multi Dimension)	Mit 3D-Klangbildern wird mit Hilfe der vorderen Lautsprecher auch der Klangeindruck hinterer Lautsprecher erzielt, ohne daß tatsächlich hintere Lautsprecher vorhanden sind. Bei diesem Modus wird der Eindruck von 5 Paaren virtueller Lautsprecher erzielt, die in einem Winkel von 30° erhöht um den Hörer angeordnet sind.	
HALL	Erzeugt den akustischen Eindruck eines rechteckigen Konzertsaals.	Ideal für sanfte Klänge.
JAZZ CLUB	Erzeugt den akustischen Eindruck eines Jazz-Clubs.	
LIVE HOUSE	Erzeugt den akustischen Eindruck eines Live-Konzerts in einem kleineren Saal mit etwa 300 Plätzen.	Ideal für Rock- oder Pop-Musik.
GAME	Erzielt bei Videospiele eine maximale akustische Wirkung.	Stellen Sie an der Spielekonsole unbedingt den Stereomodus ein, wenn Sie Spiele-Software mit Stereoklang verwenden.
2 CH STEREO	Gibt den Klang des vorderen linken und rechten Lautsprechers sowie des Tiefsttonlautsprechers wieder. Bei Tonquellen im zweikanaligen StandardstereofORMAT findet keinerlei Klangfeldverarbeitung statt. Raumklangformate mit mehr Kanälen werden auf zwei Kanäle heruntergemischt.	In diesem Modus können Sie jede Tonquelle über einen rechten und einen linken Lautsprecher vorn und den Tiefsttonlautsprecher (also im konventionellen Stereoklang) wiedergeben lassen.

* "VIRTUAL"-Klangfeld: Klangfeld mit virtuellen Lautsprechern

Hinweise

- Der von den virtuellen Lautsprechern erzeugte Klangeffekt kann bei der Wiedergabe zu Störgeräuschen führen.
- Bei Klangfeldern, die mit Hilfe virtueller Lautsprecher erzeugt werden, sind Töne nicht zu hören, die von den hinteren Lautsprechern direkt ausgegeben werden.

Sie können die Klangfelder an Ihre individuellen Hörgewohnheiten anpassen, indem Sie entsprechende Raumklangparameter für die vorderen, hinteren und den mittleren Lautsprecher festlegen.

Wenn Sie ein Klangfeld angepaßt haben, bleiben die Einstellungen unbegrenzt im Gerät gespeichert, es sei denn, das Gerät wird für etwa einen Tag von der Stromversorgung getrennt. Ein angepaßtes Klangfeld können Sie jederzeit verändern, indem Sie die Parameter anders definieren.

In der Tabelle unten finden Sie die Parameter zu den einzelnen Klangfeldern.

So erzielen Sie bei mehrkanaligem Raumklang eine optimale Wirkung

Stellen Sie die Lautsprecher so auf, wie unter "Einstellungen für die Lautsprecher" ab Seite 14 beschrieben, und führen Sie die angegebenen Schritte aus, bevor Sie ein Klangfeld individuell einstellen.

Einstellen der Pegelparameter

Das Menü zum Einstellen der Lautsprecherpegel enthält Parameter, mit deren Hilfe Sie die Balance und Lautstärke der einzelnen Lautsprecher regulieren können.

Erläuterungen zu den einzelnen Parametern finden Sie unter "■Balance" und "■Pegel" auf Seite 16.

- 1 Starten Sie die Wiedergabe einer Programmquelle, die in Mehrkanalraumklang codiert ist.
- 2 Drücken Sie mehrmals AMP MENU auf der Fernbedienung.
 << LEVEL >> erscheint im Display.
- 3 Nehmen Sie an der Hörposition Platz, und wählen Sie mit ↑/↓ die Option, die Sie einstellen wollen.
- 4 Stellen Sie mit ←/→ den Lautstärkepegel ein. Der eingestellte Wert erscheint im Display. Wenn Sie ein paar Sekunden lang keine Tasten auf der Fernbedienung drücken, wird der Wert wieder ausgeblendet und in der Anlage gespeichert.

 Sie können die Pegel für die Lautsprecher hinten und in der Mitte und für den Tiefsttonlautsprecher direkt einstellen. Verwenden Sie dazu die Tasten CENTER/REAR/WOOFER +/-.

Einstellbare Parameter für die einzelnen Klangfelder

	FRONT BAL.	REAR BAL.	REAR LEVEL	CENTER LEVEL	WOOFER LEVEL
AUTO FORMAT DECODE	●	●	●	●	●
NORMAL SURROUND	●	●	●	●	●
CINEMA STUDIO A	●	●	●	●	●
CINEMA STUDIO B	●	●	●	●	●
CINEMA STUDIO C	●	●	●	●	●
V. MULTI DIMENSION	●	●	●	●	●
V. SEMI-M. DIMENSION	●			●	●
HALL	●	●	●	●	●
JAZZ CLUB	●	●	●	●	●
LIVE HOUSE	●	●	●	●	●
GAME	●	●	●	●	●
2 CH STEREO	●				●

Fortsetzen der Wiedergabe an der Stelle, an der Sie die CD/DVD gestoppt haben (Resume Play)

Die Anlage speichert die Stelle, an der Sie die Wiedergabe der CD/DVD unterbrochen haben, und wenn im Display an der Vorderseite "RESUME" erscheint, können Sie die Wiedergabe an dieser Stelle fortsetzen.

Solange Sie das CD/DVD-Fach nicht öffnen, funktioniert Resume Play, selbst wenn Sie das Gerät ausschalten.

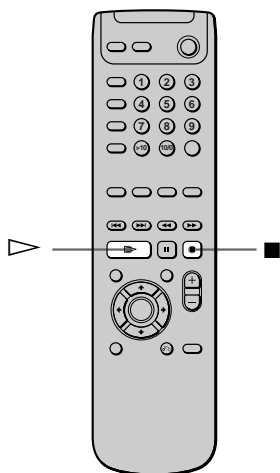
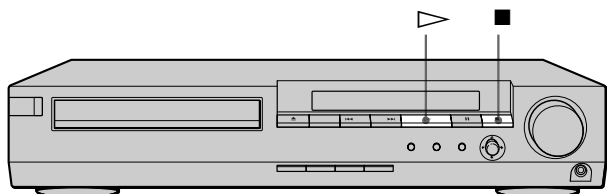

Hinweise

- Bei manchen DVDs steht die Funktion Resume Play nicht zur Verfügung.
- Resume Play steht in den Modi Shuffle Play oder Program Play nicht zur Verfügung.
- Je nachdem, wo Sie die Wiedergabe der CD/DVD unterbrochen haben, setzt die Anlage die Wiedergabe unter Umständen an einer anderen Stelle fort.
- Die Stelle, an der Sie die Wiedergabe unterbrochen haben, bleibt nicht gespeichert, wenn Sie:
 - das CD/DVD-Fach öffnen oder schließen,
 - das Netzkabel lösen, ohne die Anlage zuvor auszuschalten,
 - den Wiedergabemodus wechseln,
 - die Wiedergabe starten, nachdem Sie einen Titel, ein Kapitel oder ein Stück ausgewählt haben,
 - die Einstellung von "TV-GERÄT" unter "BILDSCHIRMEINSTELLUNGEN" im Setup-Menü ändern,
 - die Einstellung von "KINDERSICHERUNG" unter "BENUTZEREINSTELLUNGEN" im Setup-Menü ändern.

- 1 Stoppen Sie während der Wiedergabe einer CD/DVD mit der Taste ■ die Wiedergabe.**
"RESUME" erscheint im Display an der Vorderseite, und "Erneute Wiedergabe beginnt ab Unterbrechung." erscheint auf dem Fernsehschirm.
Wenn "RESUME" nicht angezeigt wird, steht die Funktion Resume Play nicht zur Verfügung.

- 2 Drücken Sie ▷.**
Die Anlage startet die Wiedergabe an der Stelle, an der Sie sie in Schritt 1 unterbrochen haben.

 So beginnen Sie die Wiedergabe der CD/DVD von vorn
Wenn vor dem Starten der Wiedergabe die Spieldauer im Display an der Vorderseite erscheint, setzen Sie die Spieldauer zurück, indem Sie nochmals ■ drücken, und drücken Sie dann ▷.

Die Menüs für die einzelnen DVDs

Arbeiten mit dem Titelm Menü

Eine DVD ist in lange Abschnitte von Bild- oder Tondaten unterteilt, die "Titel" heißen. Wenn Sie eine DVD abspielen, die mehrere Titel enthält, können Sie im Titelm Menü den gewünschten Titel auswählen.

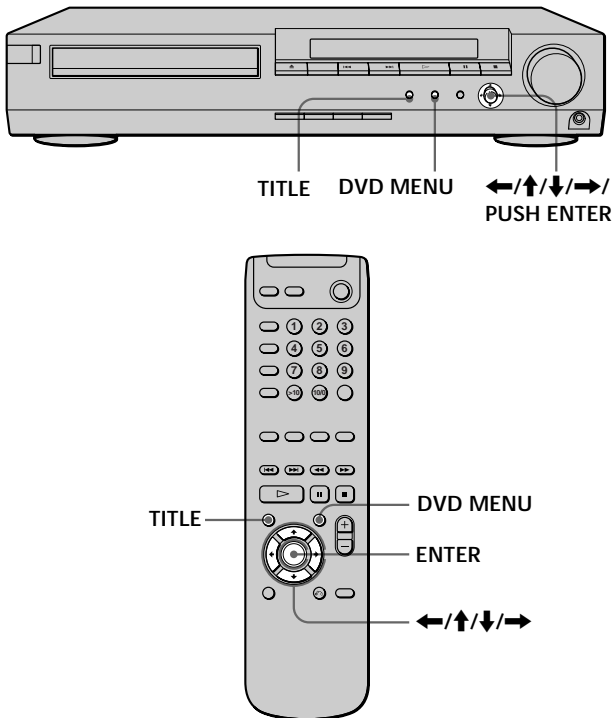

Wiedergeben von CDs/DVDs

1 Drücken Sie TITLE.

Auf dem Fernsehschirm wird das Titelm Menü angezeigt. Der Inhalt des Menüs variiert von DVD zu DVD.

2 Wählen Sie mit ←/↑/↓/→ den wiederzugebenden Titel aus.

Bei manchen DVDs können Sie den Titel mit den Zahlentasten auswählen.

3 Drücken Sie ENTER.

Die Anlage beginnt mit der Wiedergabe des ausgewählten Titels.

Hinweise

- Bei manchen DVDs können Sie keinen Titel auswählen.
- In den Anweisungen zu manchen DVDs heißt das "Titelm Menü" einfach "Menü", "Titel" o. ä. Statt "Drücken Sie ENTER." lautet die entsprechende Aufforderung unter Umständen "Drücken Sie SELECT." o. ä.

Arbeiten mit dem DVD-Menü

Bei manchen DVDs können Sie bestimmte Inhalte über das Menü auswählen. Bei solchen DVDs können Sie zum Beispiel die Sprache der Untertitel oder die Sprache der Tonspur im DVD-Menü auswählen.

1 Drücken Sie DVD MENU.

Auf dem Fernsehschirm wird das DVD-Menü angezeigt. Der Inhalt des Menüs variiert von DVD zu DVD.

2 Wählen Sie mit ←/↑/↓/→ die Option aus, die Sie ändern wollen.

Bei manchen DVDs können Sie die Option mit den Zahlentasten auswählen.

3 Wollen Sie weitere Optionen ändern, gehen Sie wie unter Schritt 2 erläutert vor.

4 Drücken Sie ENTER.

 Wenn Sie die Sprache für das DVD-Menü auswählen wollen Ändern Sie die Einstellung über "SPRACHE" im Setup-Menü. Einzelheiten dazu finden Sie auf Seite 44.





Hinweis

In den Anweisungen zu manchen DVDs heißt das "DVD-MENÜ" einfach "Menü" o. ä.



Wiedergeben von VIDEO-CDs mit PBC-Funktionen (PBC-Wiedergabe)

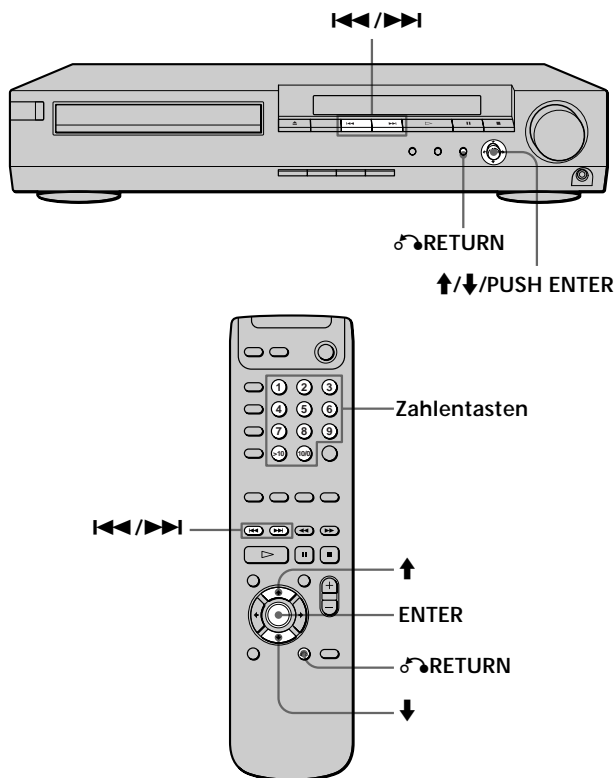

Bei der Wiedergabe von VIDEO-CDs mit PBC-Funktionen (VIDEO-CDs Version 2.0) stehen Ihnen einfache interaktive Funktionen, Suchfunktionen usw. zur Verfügung.

Bei der PBC-Wiedergabe können Sie Ihre VIDEO-CDs also interaktiv abspielen, und zwar mit Hilfe des Menüs auf dem Fernsehschirm.

An der Anlage stehen Ihnen für die PBC-Wiedergabe die Zahlentasten sowie die Tasten ENTER, , , / und RETURN zur Verfügung.







- 1 Starten Sie die Wiedergabe einer VIDEO-CD mit PBC-Funktionen, wie in Schritt 1 bis 4 unter "Wiedergeben von CDs/DVDs" auf Seite 18 erläutert.
- 2 Wählen Sie die gewünschte Option aus.
An der Anlage
Wählen Sie die Option mit / aus.
Auf der Fernbedienung
Drücken Sie die Zahlentaste für die gewünschte Option.
- 3 Drücken Sie ENTER.
- 4 Gehen Sie bei den interaktiven Funktionen wie im Menü erläutert vor.
Schlagen Sie aber auch in den Anweisungen nach, die mit der VIDEO-CD geliefert wurden. Die Funktionen sind nicht bei allen VIDEO-CDs gleich.

So gelangen Sie zurück zum Menübildschirm
Drücken Sie RETURN,  oder .



 Wenn Sie VIDEO-CDs mit PBC-Funktionen wiedergeben
Die PBC-Wiedergabe beginnt automatisch.

 So beenden Sie die PBC-Wiedergabe einer VIDEO-CD mit PBC-Funktionen und setzen die Wiedergabe im Modus Continuous Play fort

Dafür gibt es zwei Möglichkeiten.

- Wählen Sie vor dem Starten der Wiedergabe mit  oder  den gewünschten Titel, und drücken Sie dann ENTER oder .
- Wählen Sie vor dem Starten der Wiedergabe mit den Zahlentasten auf der Fernbedienung die Stücknummer aus, und drücken Sie dann ENTER oder .

"Wiedergabe ohne PBC" erscheint auf dem Fernsehschirm, und der Player schaltet in den Modus Continuous Play. Standbilder, zum Beispiel ein Menü, können Sie in diesem Modus nicht anzeigen lassen.

Um wieder zur PBC-Wiedergabe zu wechseln, drücken Sie zweimal  und dann .

Hinweis

In den Anweisungen zu manchen VIDEO-CDs lautet die Aufforderung in Schritt 3 unter Umständen nicht "Drücken Sie ENTER", sondern "Drücken Sie SELECT".

Zusammenstellen eines eigenen Programms (Program Play)



Sie können den Inhalt der CD/DVD in einer bestimmten Reihenfolge wiedergeben lassen, indem Sie die Titel, Kapitel oder Stücke auf der CD/DVD in der gewünschten Reihenfolge zu einem Programm zusammenstellen. Das Programm kann in der Anlage gespeichert werden und bis zu 99 Titel, Kapitel und Stücke enthalten.

Wiedergeben von CDs/DVDs

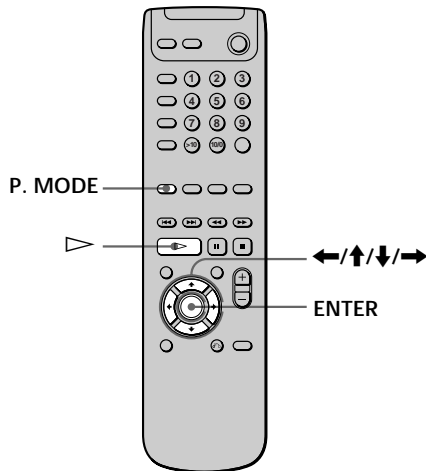

- Drücken Sie im Stopmodus so oft P. MODE auf der Fernbedienung, bis "PROGRAM" im Display an der Vorderseite erscheint.
Die Programmieranzeige erscheint auf dem Fernsehschirm.

"STÜCK" erscheint, wenn es sich um eine VIDEO-CD oder eine CD handelt.

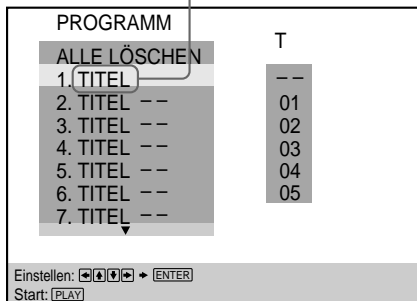

- Drücken Sie →.
"01" wird hervorgehoben. Nun können Sie den ersten Titel bzw. das erste Stück im Programm eingeben.

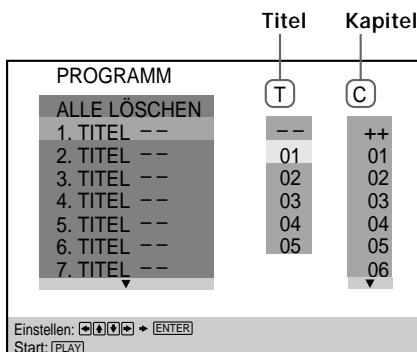

- Wählen Sie den Titel, das Kapitel oder das Stück, das Sie programmieren wollen, mit ↑/↓ aus, und drücken Sie dann ENTER.

Wählen Sie zum Beispiel Titel oder Stück 2. Sie können zum Auswählen auch die Zahlentasten und die Taste ENTER verwenden. In diesem Fall erscheint die eingegebene Nummer auf dem Bildschirm.

Bei der Wiedergabe einer DVD

Wenn auf der DVD Titel und Kapitel aufgezeichnet sind, wählen Sie den Titel und dann das Kapitel.

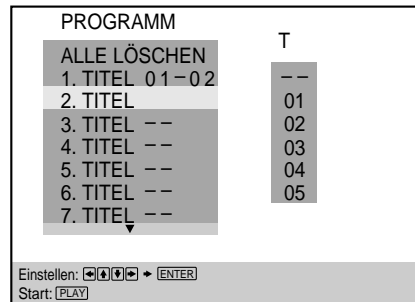
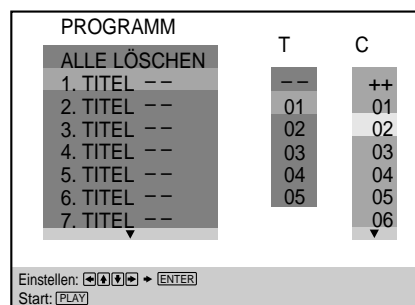

- Bei der Wiedergabe einer VIDEO-CD oder CD Wählen Sie den zu programmierenden Titel aus.

Gesamtspieldauer der programmierten Stücke

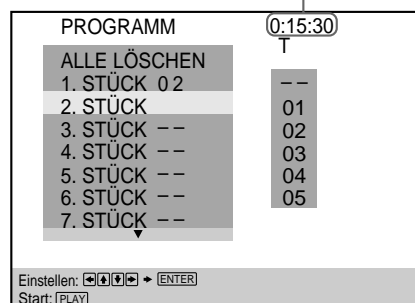

- 4** Wollen Sie weitere Titel, Kapitel oder Stücke programmieren, gehen Sie wie unter Schritt 3 erläutert vor.
Die programmierten Titel, Kapitel oder Stücke werden ab der Nummer 2 in der angegebenen Reihenfolge angezeigt.

- 5** Starten Sie mit ▷ Program Play.

So beenden Sie Program Play

Drücken Sie CLEAR.

So ändern Sie das Programm

- 1 Wählen Sie in Schritt 2 mit ↑/↓ die Programmnummer des Titels, Kapitels oder Stücks, das Sie ändern wollen.
- 2 Wählen Sie, wie in Schritt 3 erläutert, ein neues Programmelement aus.

So löschen Sie die Programmreihenfolge

Um alle programmierten Titel, Kapitel oder Stücke zu löschen, wählen Sie in Schritt 2 "ALLE LÖSCHEN".
Um das ausgewählte Programm zu löschen, wählen Sie in Schritt 2 mit ↑/↓ das Programm aus und drücken dann CLEAR, oder Sie wählen in Schritt 3 "--" und drücken ENTER.

💡 Das Programm bleibt gespeichert, auch wenn Program Play beendet ist.

Wenn Sie ▷ drücken, wird das gleiche Programm noch einmal wiedergegeben.

💡 Sie können die programmierten Titel, Kapitel oder Stücke auch im Modus Repeat Play wiedergeben lassen.

Setzen Sie während der Programmwiedergabe "REPEAT" im Steuermenü auf "EIN".

Hinweise

- Die Anzahl der auf einer DVD aufgenommenen Titel, Kapitel oder Stücke wird angezeigt.
- Das Programm wird gelöscht, wenn Sie:
 - das CD/DVD-Fach öffnen oder schließen,
 - das Gerät ausschalten.
 - die Funktion wechseln.
- Bei manchen DVDs steht die Funktion Program Play nicht zur Verfügung.

Wiedergabe in willkürlicher Reihenfolge (Shuffle Play)



Die Anlage kann die Kapitel oder Stücke "mischen" (engl. shuffle) und in willkürlicher (zufälliger) Reihenfolge wiedergeben lassen. Die Wiedergabereihenfolge kann nach jedem "Mischen" anders sein.

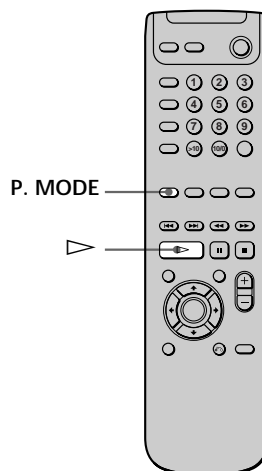

- 1 Drücken Sie im Stopmodus so oft P. MODE auf der Fernbedienung, bis "SHUFFLE" im Display an der Vorderseite erscheint.

- 2 Drücken Sie ▷.

Zum Beenden von Shuffle Play drücken Sie CLEAR.

Hinweise

- Shuffle Play wird beendet, wenn Sie:
 - das CD/DVD-Fach öffnen oder schließen,
 - das Gerät ausschalten.
 - die Funktion wechseln.
- Bei manchen DVDs steht die Funktion Shuffle Play nicht zur Verfügung.

Das Display an der Vorderseite des Geräts



Im Display an der Vorderseite des Geräts werden Informationen über die CD/DVD angezeigt, zum Beispiel die Gesamtzahl der Titel oder Stücke oder die Restspieldauer.

Öffnen Sie die Abdeckung.

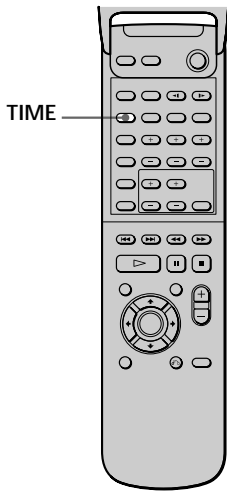

Wiedergeben von CDs/DVDs

Sie können das Display an der Vorderseite ausschalten. Drücken Sie DIMMER auf der Fernbedienung. Wenn Sie das Display einschalten wollen, drücken Sie die Taste erneut.

Bei der Wiedergabe einer DVD

Angezeigte Informationen bei der DVD-Wiedergabe

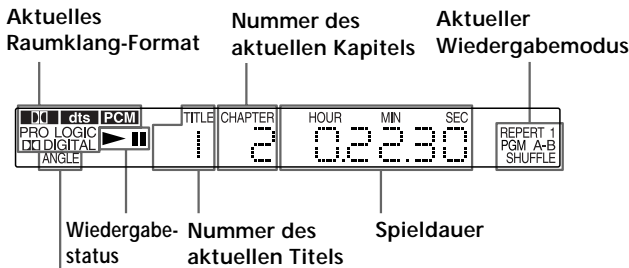

Leuchtet, wenn der Blickwinkel gewechselt werden kann

Anzeigen der Restspieldauer

Drücken Sie TIME.

Mit jedem Tastendruck auf TIME während der Wiedergabe einer DVD wechselt die Anzeige im Display wie im folgenden Diagramm dargestellt.

Spieldauer und Nummer des aktuellen Kapitels



Restspieldauer des aktuellen Kapitels



Spieldauer und Nummer des aktuellen Titels

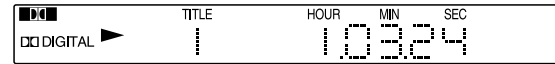

Restspieldauer des aktuellen Titels



Hinweise

- Bei manchen DVDs erscheint unter Umständen die Kapitelnummer oder Zeit nicht, oder Sie können die Anzeige im Display an der Vorderseite nicht wechseln.
- In den Modi Shuffle Play und Program Play werden die Spieldauer und die Restspieldauer des Titels nicht angezeigt.

Bei der Wiedergabe einer CD/VIDEO-CD



Angezeigte Informationen bei der CD-Wiedergabe

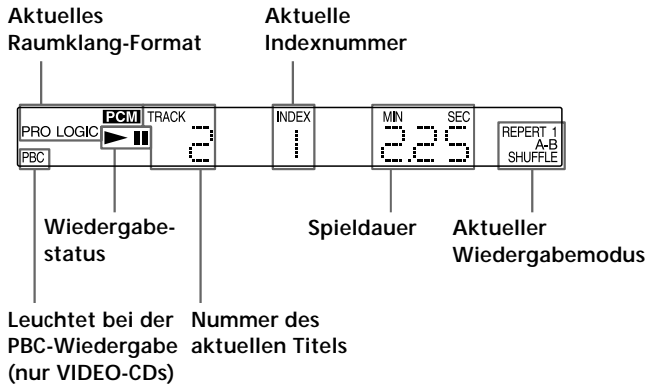

Anzeigen der Restspieldauer

Drücken Sie TIME.

Mit jedem Tastendruck auf TIME während der Wiedergabe einer CD/VIDEO-CD wechselt die Anzeige im Display wie im folgenden Diagramm dargestellt.

Spieldauer und Nummer des aktuellen Stücks



Drücken Sie TIME.

Restspieldauer des aktuellen Stücks



Drücken Sie TIME.

Spieldauer der CD/VIDEO-CD



Drücken Sie TIME.

Restspieldauer der CD/VIDEO-CD

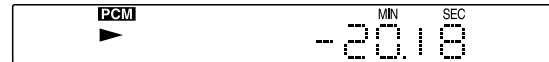

Drücken Sie TIME.

Hinweis

In den Modi Shuffle Play und Program Play und bei der PBC-Wiedergabe werden die Spieldauer und die Restspieldauer der CD/VIDEO-CD nicht angezeigt.

Die verschiedenen Funktionen im Steuermenü

In diesem Kapitel wird erläutert, wie Sie CDs/DVDs in verschiedenen Modi wiedergeben lassen und nützliche Funktionen mit dem Bildschirmmenü (Steuermenü) ausführen.

Das Steuermenü



Mit dem Steuermenü können Sie den Startpunkt auswählen, den Blickwinkel wechseln usw. Welche Optionen zur Verfügung stehen, hängt von der Art der CD/DVD ab.

Näheres zu den einzelnen Optionen im Steuermenü finden Sie auf Seite 32 bis 40.

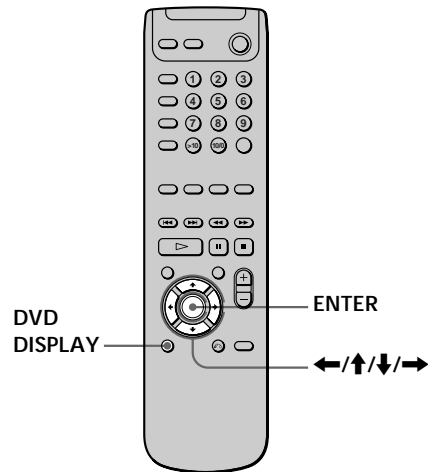

- 1 Rufen Sie mit DVD DISPLAY das Steuermenü auf dem Fernsehschirm auf.

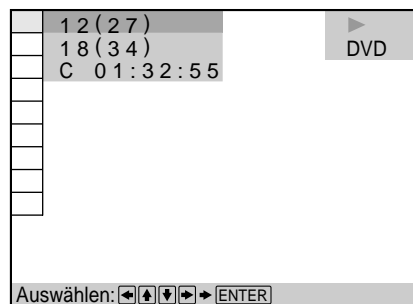

2 Wählen Sie mit **↑/↓** die gewünschte Option aus, und drücken Sie dann **→** oder **ENTER**.

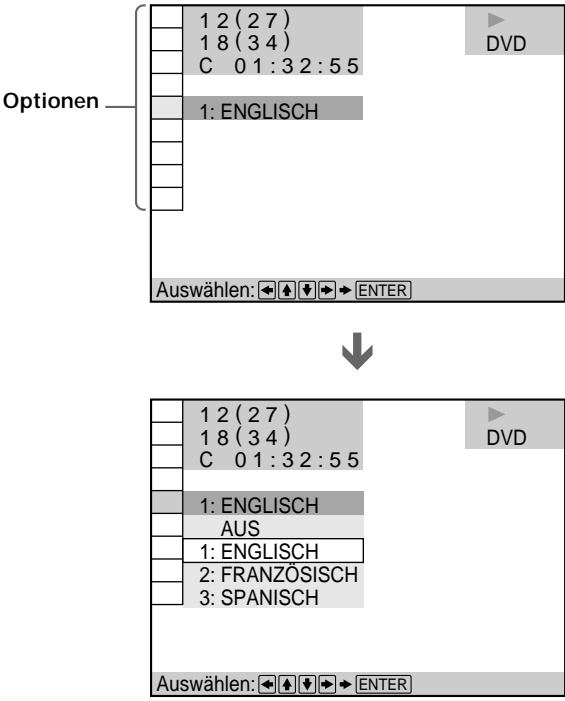

Hinweis

Bei einigen Optionen des Steuermenü sind andere Operationen als die Auswahl einer Einstellung erforderlich. Einzelheiten zu diesen Menüoptionen finden Sie auf den entsprechenden Seiten.

So brechen Sie die Arbeit mit dem Steuermenü ab

Drücken Sie **↵** RETURN.

So zeigen Sie weitere Optionen an

Mit jedem Tastendruck auf DVD DISPLAY wechselt die Anzeige im Steuermenü folgendermaßen:

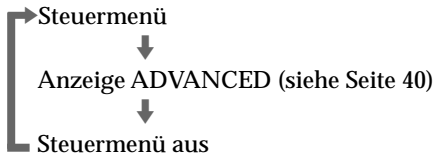

💡 Sie können einige Optionen mit der Fernbedienung aufrufen. Einige Optionen lassen sich mit der entsprechenden Taste auf der Fernbedienung aufrufen. In diesem Fall wird nur die ausgewählte Option angezeigt. Informationen zu den Optionen und dem Arbeiten mit der Fernbedienung finden Sie auf den Seiten zu den einzelnen Optionen.

3 Wählen Sie mit **↑/↓** die gewünschte Option aus, und drücken Sie dann **ENTER**.

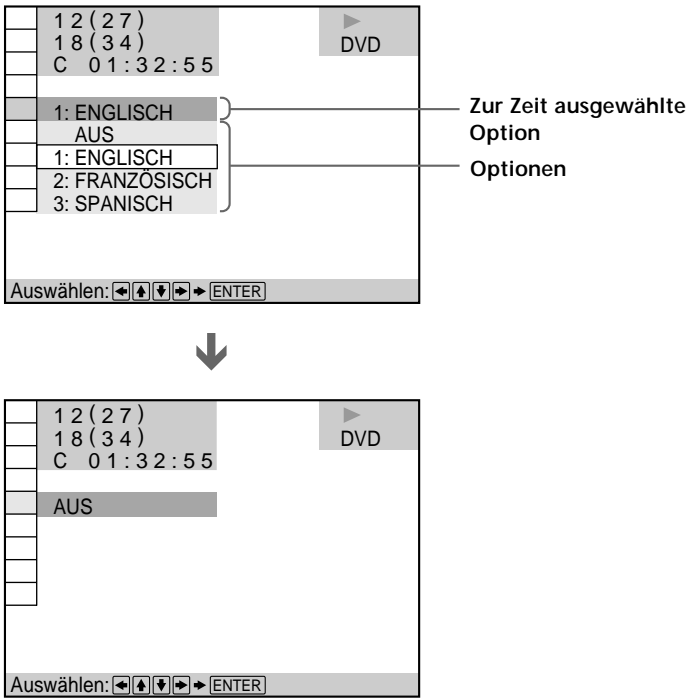

Liste der Optionen im Steuermenü

- TITLE** (nur DVD) (Seite 32)
- CHAPTER** (nur DVD) (Seite 32)
- TRACK** (nur VIDEO-CD/CD) (Seite 32)
- INDEX** (nur VIDEO-CD/CD) (Seite 32)
- SCENE** (nur VIDEO-CD bei PBC-Wiedergabe) (Seite 32)

Sie können durch Auswahl von Titel/Kapitel/Stück/Index/Szene suchen.

TIME (Seite 33, 34)

Sie können die Spieldauer und die Restspieldauer des aktuellen Titels/Kapitels/Stücks und die Gesamtrestspieldauer der CD/DVD anzeigen lassen. Sie können durch Eingeben des Zeitcodes suchen.

AUDIO (Seite 35)

Wenn der Ton bei einer DVD in mehreren Sprachen aufgezeichnet ist, können Sie während der Wiedergabe der DVD eine dieser Sprachen auswählen. Bei Multiplex-CDs oder VIDEO-CDs können Sie den Ton des rechten oder linken Kanals auswählen und diesen Kanal über den rechten und den linken Lautsprecher wiedergeben lassen.

SUBTITLE (nur DVD) (Seite 36)

Wenn auf einer DVD die Untertitel in mehreren Sprachen aufgezeichnet sind, können Sie während der Wiedergabe der DVD die Sprache der Untertitel jederzeit ändern und die Untertitel jederzeit ein- oder ausblenden.

ANGLE (nur DVD) (Seite 37)

Wenn auf einer DVD für eine Szene mehrere Blickwinkel aufgezeichnet sind, können Sie die Blickwinkel dieser Szene wechseln.

REPEAT (Seite 38)

Sie können alle Titel und Stücke auf einer CD/DVD sowie einzelne Titel, Kapitel und Stücke wiederholt wiedergeben lassen.

A-B REPEAT (Seite 38)

Sie können eine bestimmte Passage in einem Titel, Kapitel oder Stück mehrmals wiederholen lassen.

ADVANCED (nur DVD) (Seite 40)

Sie können Informationen zur Wiedergabe anzeigen lassen, z. B. Datenrate, Datenratendiagramm oder die Wiedergabeposition der CD/DVD (Schicht).

Suchen nach Titel/Kapitel/Stück/Index/Szene



Sie können durch Auswahl von Titel/Kapitel/Stück/Index/Szene suchen.

Drücken Sie DVD DISPLAY, und wählen Sie anschließend "TITLE", "CHAPTER", "TRACK", "INDEX" oder "SCENE".

Bei der Wiedergabe einer DVD werden "TITLE" und "CHAPTER" angezeigt.

Bei der Wiedergabe einer VIDEO-CD/CD erscheinen "TRACK" und "INDEX". Bei der Wiedergabe einer VIDEO-CD mit PBC-Funktionen wird "SCENE" angezeigt.

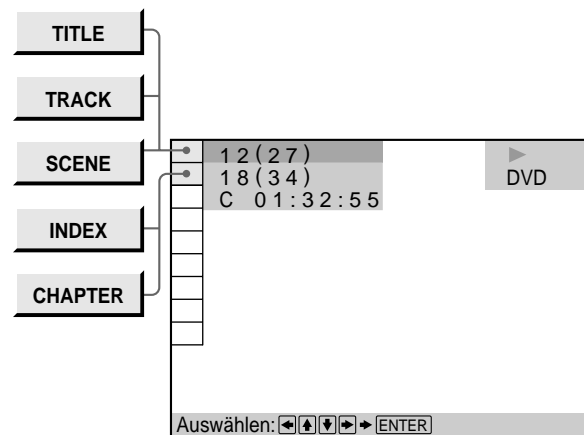

- 1 Wählen Sie mit **↑/↓** die Option "TITLE", "CHAPTER", "TRACK", "INDEX" oder "SCENE" aus. "**** (**)**" wird hervorgehoben. ****** steht in dieser Anleitung für beliebige Zahlen. Die Zahl in Klammern gibt die Gesamtzahl an Titeln, Kapiteln, Stücken, Indexnummern oder Szenen an.

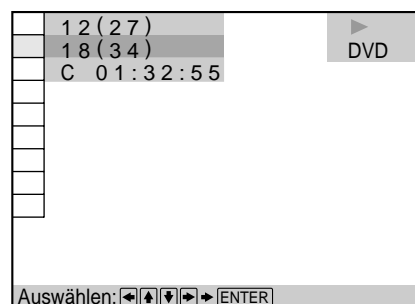

- 2 Drücken Sie **→** oder **ENTER**.
 “** (* *)” wechselt zu “— — (* *)”.

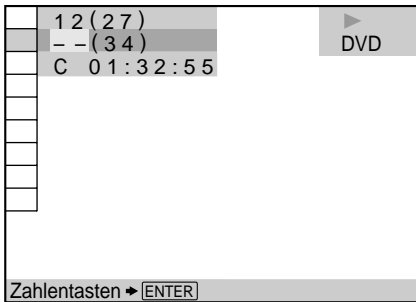

- 3 Wählen Sie mit den Zahlentasten die Nummer des zu suchenden Titels, Kapitels, Stücks, Indexes bzw. der zu suchenden Szene aus, und drücken Sie anschließend **ENTER**.
 Die Anlage beginnt mit der Suche. Um die Zahlen zu löschen, drücken Sie **CLEAR**, bevor Sie **ENTER** drücken.

So brechen Sie die Auswahl ab
 Drücken Sie **↵**RETURN.

Hinweise

- Die Anzahl der auf einer DVD aufgenommenen Titel, Kapitel oder Stücke wird angezeigt.
- Bei der PBC-Wiedergabe von VIDEO-CDs werden keine Indexnummern angezeigt.

Anzeigen der Spieldauer und der Restspieldauer



Sie können die Spieldauer und die Restspieldauer des aktuellen Titels/Kapitels/Stücks und die Gesamtrestspieldauer der CD/DVD anzeigen lassen. Drücken Sie **DVD DISPLAY**. Drücken Sie anschließend **TIME**, um die Zeitangaben zu wechseln.

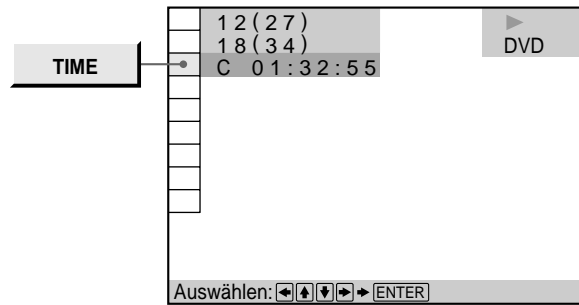

Bei der Wiedergabe einer DVD

■ **TIME**

- C * * : * * : * * : Spieldauer des aktuellen Kapitels
- C - * * : * * : * * : Restspieldauer des aktuellen Kapitels
- T * * : * * : * * : Spieldauer des aktuellen Titels
- T - * * : * * : * * : Restspieldauer des aktuellen Titels

Bei der Wiedergabe einer VIDEO-CD (mit PBC-Funktionen)

■ **TIME**

- * * : * * : Spieldauer der aktuellen Szene

Bei der Wiedergabe einer VIDEO-CD (normale Wiedergabe) oder CD

■ **TIME**

- T * * : * * : Spieldauer des aktuellen Stücks
- T - * * : * * : Restspieldauer des aktuellen Stücks
- D * * : * * : Spieldauer der aktuellen CD
- D - * * : * * : Restspieldauer der aktuellen CD

💡 Sie können die Anzeige “TIME” direkt aufrufen
 Drücken Sie **TIME** auf der Fernbedienung. Mit jedem Tastendruck wechseln die Zeitinformationen.

Auswählen eines Startpunktes anhand des Zeitcodes



Sie können durch Eingeben des Zeitcodes suchen.
Drücken Sie DVD DISPLAY, und wählen Sie anschließend "TIME".

Der Zeitcode entspricht ungefähr der tatsächlichen Spieldauer. Wenn Sie z. B. nach einer Szene suchen wollen, die 2 Stunden 30 Minuten 20 Sekunden nach dem Anfang kommt, geben Sie 2:30:20 ein.

3 Geben Sie den Zeitcode mit den Zahlentasten ein, und drücken Sie anschließend ENTER.

Die Anlage beginnt mit der Suche. Um die Zahlen zu löschen, drücken Sie CLEAR, bevor Sie ENTER drücken.

So brechen Sie die Eingabe ab

Drücken Sie RETURN.

Hinweis

Wenn Sie den Zeitcode eingeben, geben Sie die Spieldauer des Titels ein.

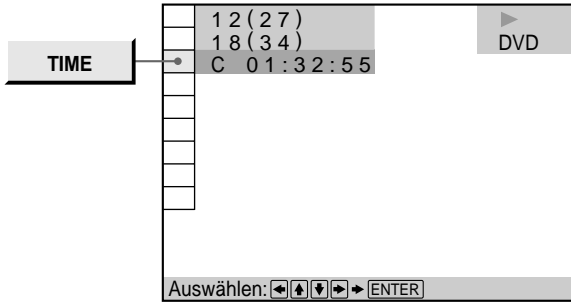

1 Wählen Sie "C * * : * * : * *" (Spieldauer des aktuellen Kapitels).

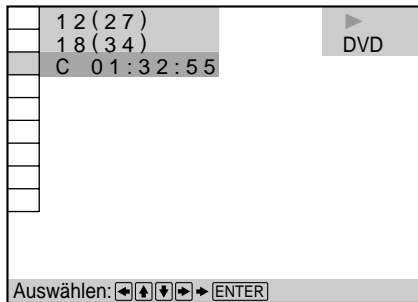

2 Drücken Sie → oder ENTER.

Der Zeitcode wechselt zu "T - - : - - : - -".

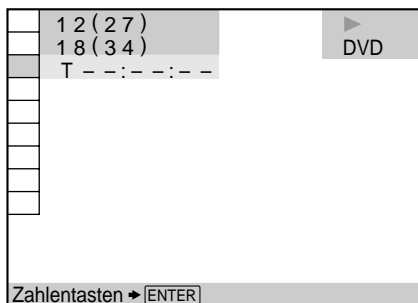

Wechseln der Tonspur

Wenn der Ton bei einer DVD in mehreren Sprachen aufgezeichnet ist, können Sie während der Wiedergabe der DVD eine dieser Sprachen auswählen.

Bei Multiplex-CDs oder VIDEO-CDs können Sie den Ton des rechten oder linken Kanals auswählen und diesen Kanal über den rechten und den linken Lautsprecher wiedergeben lassen. Der Stereoeffekt geht in diesem Fall verloren. Wenn auf der CD beispielsweise ein Lied enthalten ist, können Sie die Singstimmen über den rechten und die Instrumente über den linken Kanal ausgeben lassen. Wenn Sie nur die Instrumente hören wollen, können Sie den linken Kanal auswählen und diesen über beide Lautsprecher wiedergeben lassen. Drücken Sie DVD DISPLAY, und wählen Sie anschließend "AUDIO".

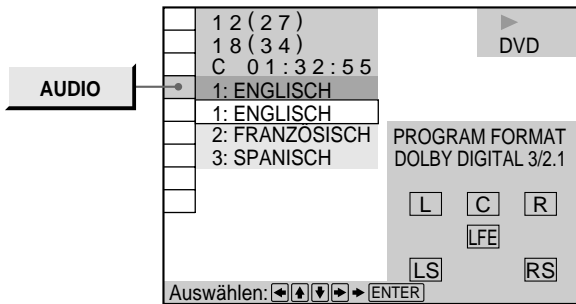

■ AUDIO

Bei der Wiedergabe einer DVD

Wählen Sie die Sprache aus. Welche Sprachen zur Auswahl stehen, hängt von der DVD ab. Wenn 4 Ziffern angezeigt werden, stellen diese den Sprachcode dar. Wählen Sie den Sprachcode in der Liste auf Seite 63 aus.

Bei der Wiedergabe einer VIDEO-CD oder CD

- **STEREO** : Standardton (stereo)
- 1/L : Ton des linken Kanals (monaural)
- 2/R : Ton des rechten Kanals (monaural)

 Sie können die Anzeige "AUDIO" direkt aufrufen. Drücken Sie AUDIO auf der Fernbedienung.

Hinweise

- Bei manchen DVDs ist ein Wechsel der Sprache nicht möglich, auch wenn Tonspuren in mehreren Sprachen auf der DVD vorhanden sind.
- Wenn Sie eine CD/VIDEO-CD abspielen, wird wieder der Standardstereoton wiedergegeben, wenn Sie:
 - das CD/DVD-Fach öffnen oder schließen,
 - das Gerät ausschalten.
- Während der Wiedergabe der DVD wechselt die Tonspur möglicherweise, wenn Sie:
 - das CD/DVD-Fach öffnen oder schließen,
 - den Titel wechseln.
- Wenn die Sprache als vierstelliger Code angezeigt wird, schlagen Sie bitte in der Liste der Sprachcodes auf Seite 63 nach.

Anzeigen der Audioinformationen der CD/ DVD

Wenn Sie "AUDIO" wählen, werden die Wiedergabekanäle auf dem Bildschirm angezeigt. Im Dolby Digital-Format können die Signale von monauraler bis 5.1-Kanal-Wiedergabe auf einer DVD aufgezeichnet werden. Je nach DVD kann sich die Anzahl der aufgezeichneten Kanäle unterscheiden.

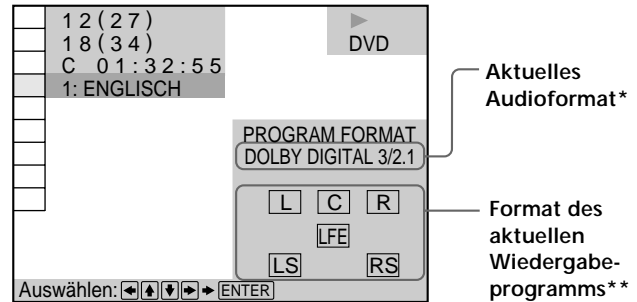

* "PCM", "DTS", "DOLBY DIGITAL" oder "MPEG" wird angezeigt. Bei "DOLBY DIGITAL" werden die Kanäle des wiedergegebenen Tons mit folgender Numerierung angezeigt:

Bei Dolby Digital (AC-3) 5.1:

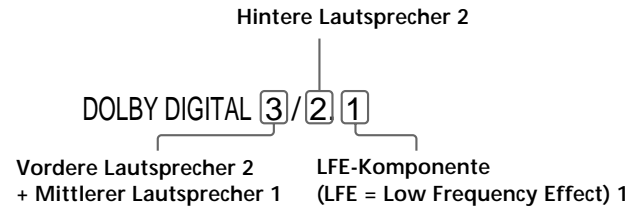

** Die Buchstaben in der Anzeige mit dem Programmformat haben folgende Bedeutung:

- L: vorne (L)
- R: vorne (R)
- C: Mitte (monaural)
- LS: hinten (L)
- RS: hinten (R)
- S: hinten (monaural) – die hintere Komponente des mit Dolby Surround verarbeiteten Stereosignals und des Digital-Signals.
- LFE: LFE (Low Frequency Effect)

Im folgenden sehen Sie Beispiele für die Anzeige:

- PCM (stereo)

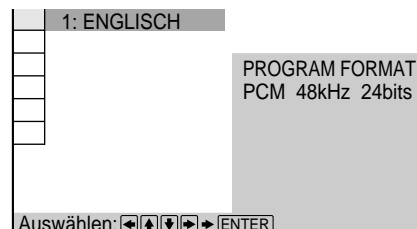

Wechseln der Tonspur

- Dolby Surround

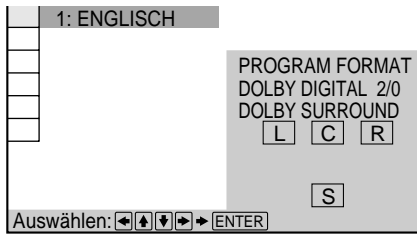

- Dolby Digital 5.1

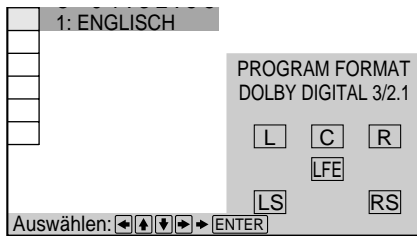

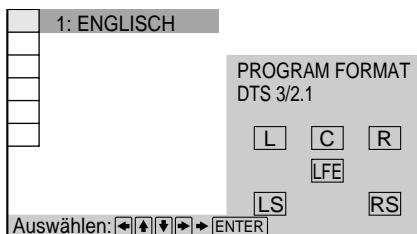

- DTS

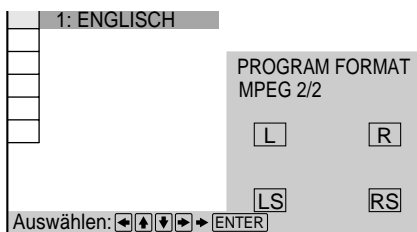

- MPEG



 Dolby Surround-codierte Aufnahmen erkennen Sie am entsprechenden Logo auf der Verpackung. Verwenden Sie DVDs mit dem Logo . Wenn Sie Aufnahmen im Dolby Digital-Format wiedergeben wollen, müssen Sie DVDs mit diesem Logo verwenden.

Hinweis zu den Modellen für Europa

Bei der Wiedergabe von MPEG AUDIO-Tonspuren gibt der Player PCM-Signale (Stereosignale) aus.

Anzeigen der Untertitel



Wenn auf einer DVD Untertitel aufgezeichnet sind, können Sie diese während der Wiedergabe der DVD jederzeit ein- oder ausschalten.

Wenn auf einer DVD die Untertitel in mehreren Sprachen aufgezeichnet sind, können Sie während der Wiedergabe der DVD die Sprache der Untertitel jederzeit ändern und die Untertitel jederzeit ein- oder ausblenden. Sie können beispielsweise eine Sprache auswählen, die Sie lernen wollen, und zum besseren Verstehen die Untertitel einblenden.

Drücken Sie DVD DISPLAY, und wählen Sie anschließend "SUBTITLE".

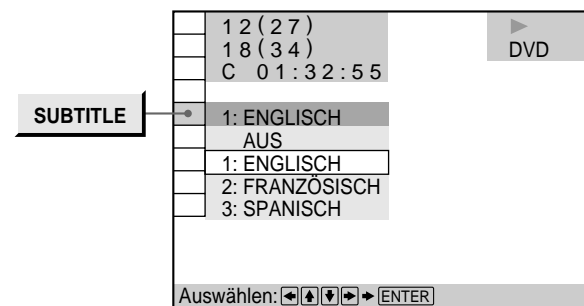

■ SUBTITLE

Wählen Sie die Sprache aus. Welche Sprachen zur Auswahl stehen, hängt von der DVD ab. Wenn 4 Ziffern angezeigt werden, geben diese den Sprachcode an. Wählen Sie den Sprachcode in der Liste auf Seite 63 aus.

 Sie können die Anzeige "SUBTITLE" direkt aufrufen. Drücken Sie SUBTITLE auf der Fernbedienung. Mit jedem Tastendruck wechselt die Einstellung.

Hinweise

- Bei der Wiedergabe einer DVD ohne Untertitel werden keine Untertitel angezeigt.
- Bei manchen DVDs ist ein Anzeigen der Untertitel nicht möglich, auch wenn Untertitel auf der DVD vorhanden sind.
- Bei manchen DVDs lassen sich die Untertitel nicht ausschalten.
- Wenn die Sprache als vierstelliger Code angezeigt wird, schlagen Sie bitte in der Liste der Sprachcodes auf Seite 63 nach.
- In wie vielen und welchen Sprachen Untertitel vorhanden sind, ist von Fall zu Fall verschieden.
- Bei manchen DVDs ist ein Wechsel der Untertitelsprache nicht möglich, auch wenn Untertitel in mehreren Sprachen auf der DVD vorhanden sind.
- Während der Wiedergabe der DVD wechselt die Untertitelsprache möglicherweise, wenn Sie:
 - das CD/DVD-Fach öffnen oder schließen,
 - den Titel wechseln.

Wechseln des Blickwinkels DVD

Wenn bei einer DVD Szenen in mehreren Blickwinkeln aufgezeichnet sind, können Sie die Blickwinkel wechseln. Wenn beispielsweise eine Szene mit einem fahrenden Zug wiedergegeben wird, können Sie die Sicht von der Vorderseite des Zugs, vom linken Fenster oder vom rechten Fenster aus zeigen, ohne die Bewegung des Zugs unterbrechen zu müssen. Drücken Sie DVD DISPLAY, und wählen Sie anschließend "ANGLE". Wenn die Blickwinkel gewechselt werden können, leuchtet die Anzeige für "ANGLE" grün.

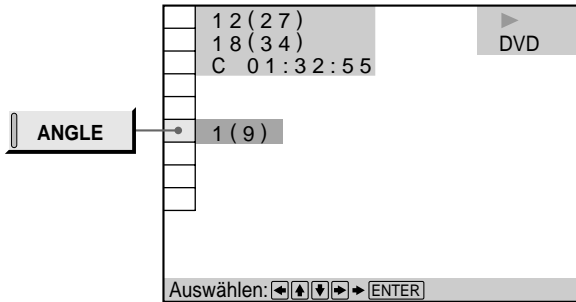

1 Wählen Sie "ANGLE".

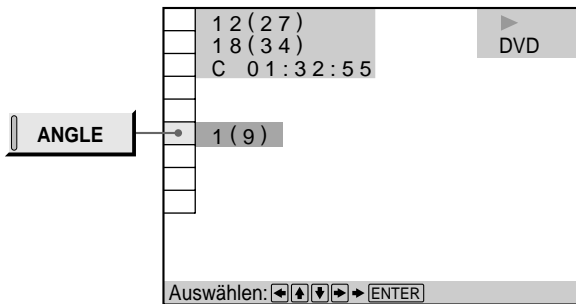

2 Drücken Sie →.

Statt der Nummer des Blickwinkels wird "-" angezeigt. Die Zahl in Klammern gibt die Gesamtzahl der Blickwinkel an.

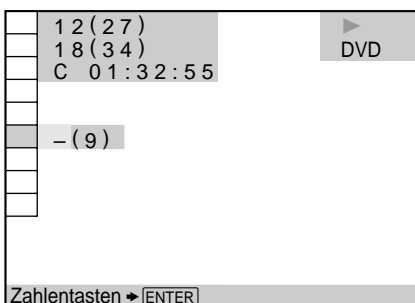

3 Wählen Sie mit den Zahlentasten oder ↑/↓ die Nummer des Blickwinkels aus, und drücken Sie anschließend ENTER.

Als Blickwinkel wird nun der ausgewählte Blickwinkel angezeigt.

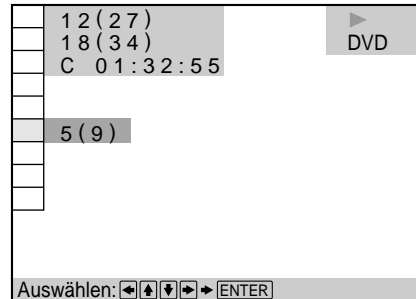

Hinweise

- Die Anzahl der Blickwinkel variiert von DVD zu DVD und von Szene zu Szene. Sie können nur so viele unterschiedliche Blickwinkel einstellen, wie für diese Szene auf der DVD vorhanden sind.
- Bei manchen DVDs ist ein Wechsel des Blickwinkels nicht möglich, auch wenn mehrere Blickwinkel auf der DVD vorhanden sind.

 Sie können den gewünschten Blickwinkel im Voraus angeben. Geben Sie den Blickwinkel an, solange "ANGLE" nicht im Display an der Vorderseite angezeigt wird. Wenn eine Szene beginnt, die in mehreren Blickwinkeln aufgezeichnet wurde, wird automatisch der gewünschte Blickwinkel eingestellt.

 Sie können den Blickwinkel direkt auswählen. Drücken Sie ANGLE auf der Fernbedienung. Mit jedem Tastendruck wechselt der Blickwinkel.

Wiederholtes Wiedergeben

(Repeat Play)    

Sie können alle Titel und Stücke auf einer CD/DVD sowie einzelne Titel, Kapitel und Stücke wiederholt wiedergeben lassen.

Im Modus Shuffle Play oder Program Play gibt die Anlage die Reihenfolge wiederholt wieder.

Bei der PBC-Wiedergabe von VIDEO-CDs (Seite 25) ist Repeat Play nicht möglich.

Bei manchen DVDs steht die Funktion Repeat Play nicht zur Verfügung.

Drücken Sie DVD DISPLAY, und wählen Sie anschließend "REPEAT". Wenn Sie nicht "AUS" wählen, leuchtet die Anzeige für "REPEAT" grün.

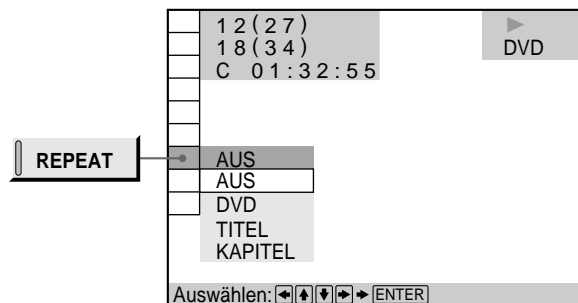

REPEAT

Dient zum Einstellen von Repeat Play.

Wenn eine DVD wiedergegeben und Program Play und Shuffle Play auf AUS gesetzt werden

- **AUS:** Die DVD wird nicht wiederholt wiedergegeben.
- **DVD:** Alle Titel werden wiederholt wiedergegeben.
- **TITEL:** Der aktuelle Titel auf eine DVD wird wiederholt wiedergegeben.
- **KAPITEL:** Das aktuelle Kapitel wird wiederholt wiedergegeben.

Wenn eine VIDEO-CD/CD wiedergegeben und Program Play und Shuffle Play auf AUS gesetzt werden



- **AUS:** Die CD wird nicht wiederholt wiedergegeben.
- **CD (VIDEO-CD):** Alle Stücke auf der CD werden wiederholt wiedergegeben.
- **STÜCK:** Das aktuelle Stück wird wiederholt wiedergegeben.

Wenn Program Play oder Shuffle Play auf EIN gesetzt wird

- **AUS:** Die CD/DVD wird nicht wiederholt wiedergegeben.
- **EIN:** Die Wiedergabe erfolgt wiederholt in programmierter oder willkürlicher Reihenfolge.

So beenden Sie Repeat Play

Drücken Sie CLEAR.

 Sie können Repeat Play im Stopmodus starten. Nach dem Auswählen der Option für "REPEAT" drücken Sie . Die Anlage startet Repeat Play.

 Sie können die Anzeige "REPEAT" direkt aufrufen. Drücken Sie REPEAT auf der Fernbedienung.

Hinweis

Repeat Play endet, wenn Sie:
- das Gerät ausschalten.
- die Funktion wechseln.

Wiederholte Wiedergabe einer bestimmten Passage (A↔B Repeat)

   

Sie können eine bestimmte Passage in einem Titel, Kapitel oder Stück mehrmals wiederholen lassen. Dies ist zum Beispiel sehr praktisch, wenn Sie einen Text auswendig lernen möchten.

Bei der PBC-Wiedergabe von VIDEO-CDs (Seite 25) steht diese Funktion nur für bewegte Bilder zur Verfügung.

Bei manchen DVDs steht die Funktion A↔B Repeat Play nicht zur Verfügung.

Drücken Sie DVD DISPLAY, und wählen Sie anschließend "A-B REPEAT". Während A↔B Repeat Play leuchtet die Anzeige für "A-B REPEAT" grün.

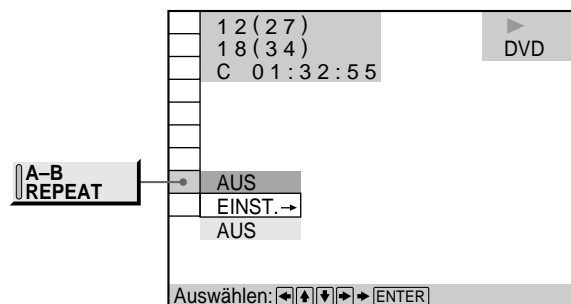

A-B REPEAT

- **EINST. ->:** Dient zum Einstellen des A- und des B-Punktes.
- **AUS:** Die Funktion zum Wiederholen einer bestimmten Passage in einem Titel/Kapitel/Stück ist ausgeschaltet.

Definieren einer Passage für A↔B Repeat

- 1** Wählen Sie "EINST. →" unter "A-B REPEAT".
Die Einstellanzeige für A-B WIEDERHOLEN erscheint.

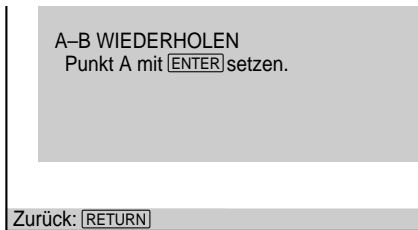
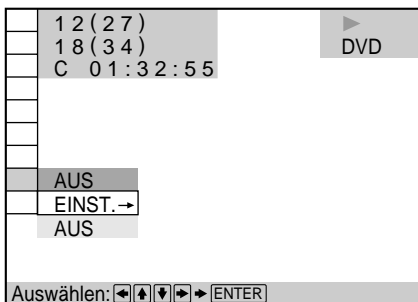

- 2** Drücken Sie während der Wiedergabe die Taste ENTER, wenn Sie den Anfangspunkt (Punkt A) der wiederholt wiederzugebenden Passage gefunden haben.
Damit haben Sie den Anfangspunkt (Punkt A) festgelegt.

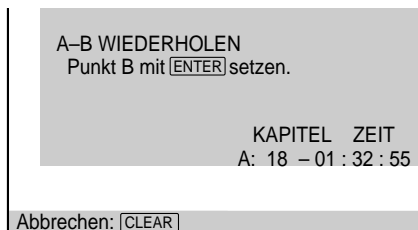

- 3** Wenn das Ende der gewünschten Passage erreicht ist (Punkt B), drücken Sie nochmals ENTER.
Die eingestellten Punkte werden angezeigt, und die Anlage beginnt, die angegebene Passage wiederholt wiederzugeben.

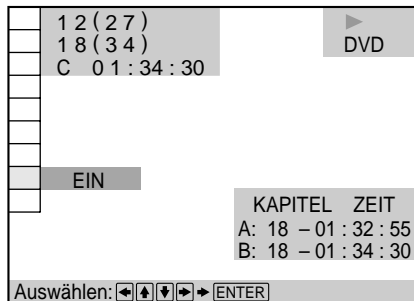

- So beenden Sie A↔B Repeat Play**
Drücken Sie CLEAR.

Hinweise

- Sie können A↔B Repeat nur für eine bestimmte Passage definieren.
- A↔B Repeat wird beendet, wenn Sie:
 - das CD/DVD-Fach öffnen oder schließen,
 - das Gerät ausschalten.
- Wenn Sie A↔B Repeat einstellen, werden Shuffle Play und Program Play beendet.
- Nicht bei allen Szenen auf einer DVD oder VIDEO-CD kann A↔B Repeat eingestellt werden.

Anzeigen von Informationen zur Wiedergabe **DVD**

Sie können Informationen zur Wiedergabe anzeigen lassen, z. B. Datenrate, Datenratendiagramm oder Wiedergabeposition der CD/DVD (Schicht). Während der Wiedergabe einer CD/DVD wird die ungefähre Datenrate des Wiedergabebildes immer in Mbps (Megabit pro Sekunde) und die des Tons in kbps (Kilobit pro Sekunde) angezeigt. Drücken Sie DVD DISPLAY, und wählen Sie anschließend "ADVANCED".

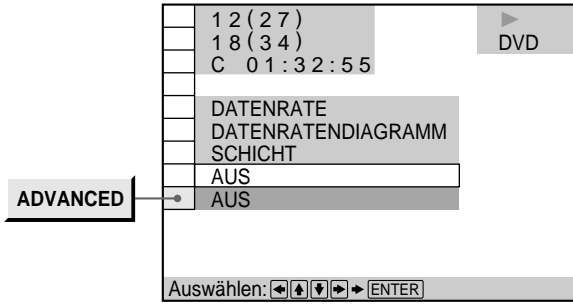

■ ADVANCED

Bei der Wiedergabe einer DVD

- **DATENRATE:** Zeigt die Datenrate an.
- **DATENRATENDIAGRAMM:** Zeigt Datenrate und Datenratendiagramm an.
- **SCHICHT:** Gibt die Schicht und die aktuelle Position an.
- **AUS:** Schaltet die Anzeige ADVANCED aus.

Anzeige bei den einzelnen Optionen

DATENRATE

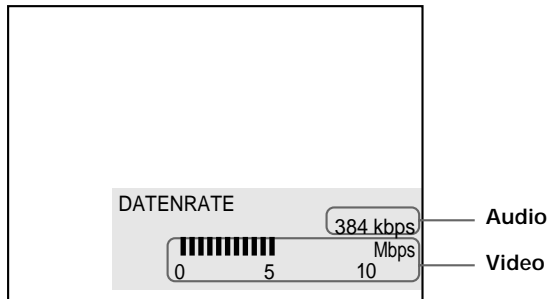

Bei der Wiedergabe von MPEG AUDIO-Tonspuren

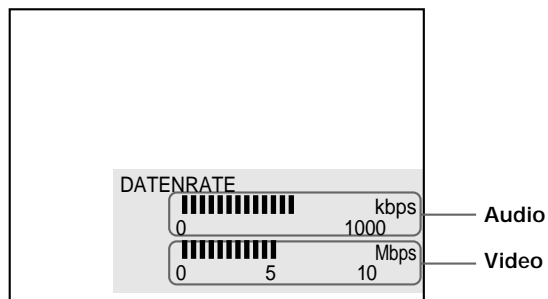

Die Datenrate gibt an, wie viele Video- bzw. Audiodaten pro Sekunde auf einer CD/DVD gespeichert sind. Je höher die Datenrate ist, um so größer ist auch die Datenmenge. Dies bedeutet jedoch nicht unbedingt eine höhere Bild- oder Tonqualität.

DATENRATENDIAGRAMM

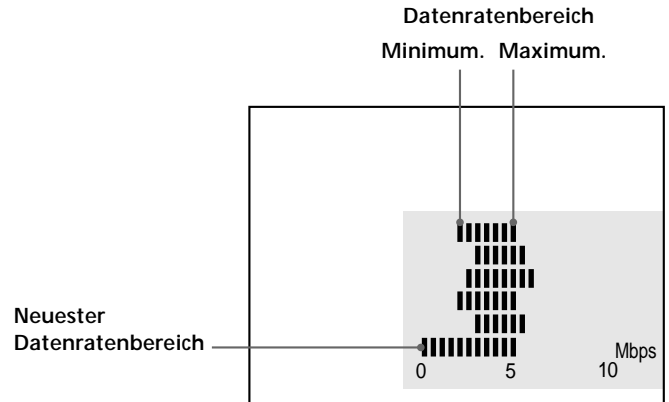

Zeigt den Verlauf der Datenrate des Wiedergabebildes für einen Zeitraum bis zum aktuellen Zeitpunkt an.

SCHICHT



Erscheint bei einer DVD mit zwei Schichten

Zeigt ungefähr die Stelle der DVD an, die gerade wiedergegeben wird. Bei einer zweischichtigen DVD gibt die Anlage an, welche Schicht gerade eingelesen wird. Einzelheiten zur Schicht finden Sie auf Seite 62 (DVD).

Einstellen des Geräts

In diesem Kapitel wird erläutert, wie Sie das Gerät mit dem Bildschirmmenü SETUP konfigurieren können. Die meisten Einstellungen werden erforderlich, wenn Sie die Anlage zum ersten Mal benutzen.

Das Setup-Menü



Im Setup-Menü können Sie die Grundeinstellungen vornehmen, die Bildqualität einstellen usw. Ebenso können Sie eine Sprache für die Untertitel und das Setup-Menü auswählen und mit Hilfe einer Kindersicherung den Zugriff von Kindern auf das Gerät einschränken usw. Näheres zu den einzelnen Optionen im Setup-Menü finden Sie auf Seite 44 bis 50.

Hinweis

Sie können das Setup-Menü nur aufrufen, wenn sich die Anlage im Stopmodus befindet.

Öffnen Sie die Abdeckung.

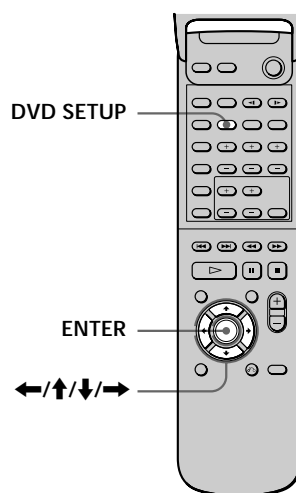

- 1 Rufen Sie mit der Taste DVD SETUP das Setup-Menü auf dem Fernsehschirm auf.

SPRACHE	
BILDSCHIRMANZEIGE:	DEUTSCH
DVD-MENÜ:	ENGLISH
TON:	ORIGINAL
UNTERTITEL:	WIE TON
Zum Einstellen     und dann [ENTER] drücken. Zum Beenden [DVD SETUP] drücken.	

Fortsetzung auf der nächsten Seite

Das Setup-Menü

- 2 Wählen Sie mit **↑/↓** die gewünschte Hauptoption aus, und drücken Sie dann **ENTER**.

Die ausgewählte Hauptoption wird hervorgehoben.

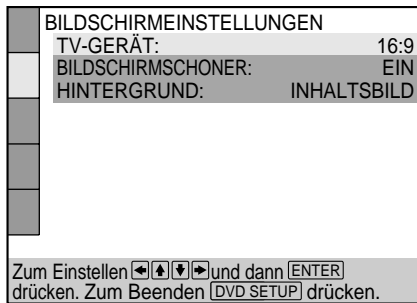
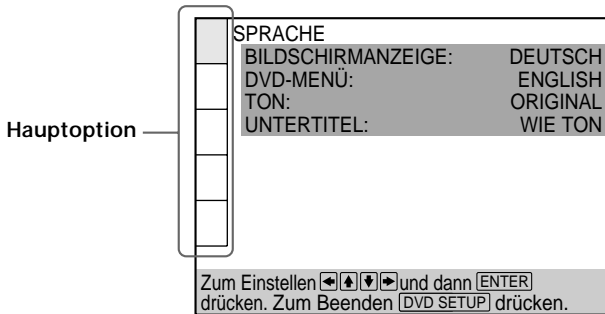

- 3 Wählen Sie mit **↑/↓** die gewünschte Option aus, und drücken Sie dann **→** oder **ENTER**.

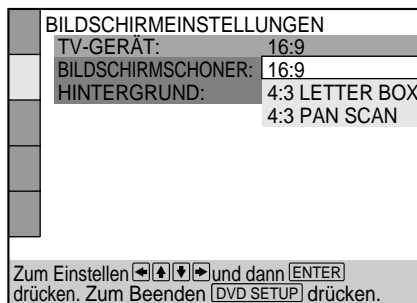
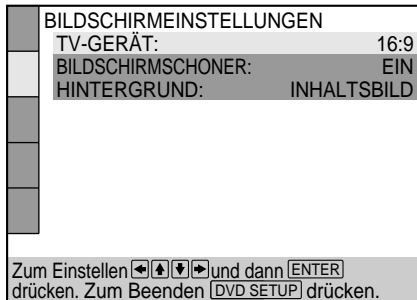

- 4 Wählen Sie mit **←↑/↓/→** die gewünschte Einstellung aus, und drücken Sie dann **ENTER**.



- 5 Schließen Sie das Menü mit **DVD SETUP**.

So brechen Sie die Arbeit mit dem Setup-Menü ab

Drücken Sie **DVD SETUP** auf der Fernbedienung.

Hinweis

Bei einigen Optionen des Setup-Menüs sind andere Operationen als die Auswahl einer Einstellung erforderlich. Einzelheiten zu diesen Menüoptionen finden Sie auf den entsprechenden Seiten.

Liste der Optionen im Setup-Menü

Die Standarddeinstellungen sind unterstrichen.

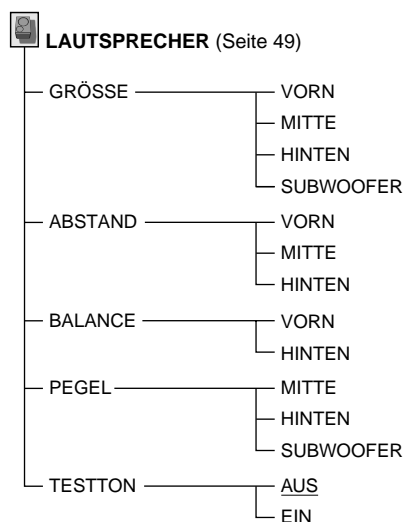
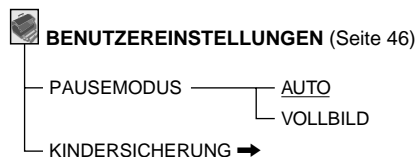
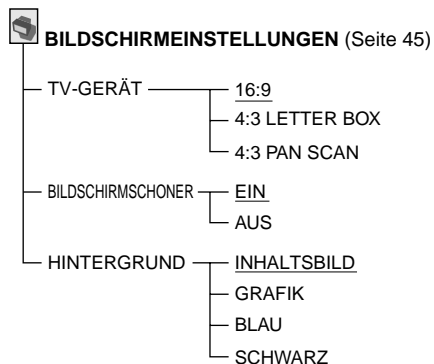
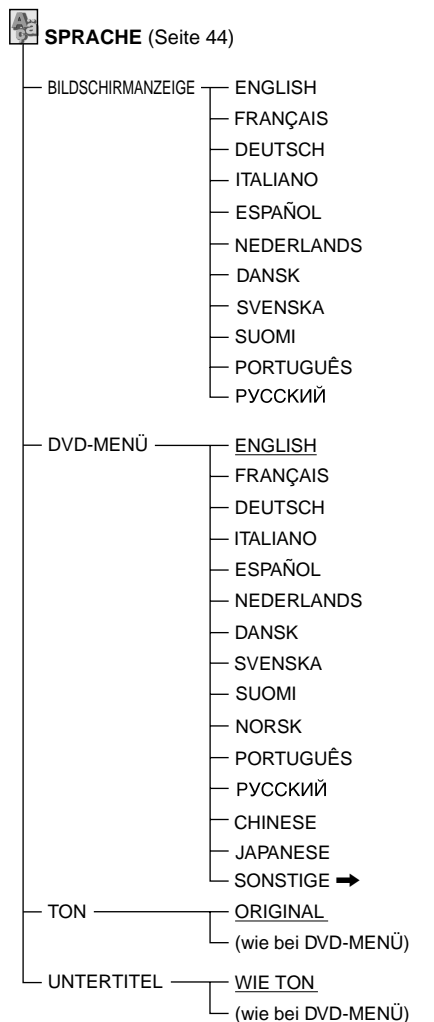

Hinweis zu "BILDSCHIRMANZEIGE"

Die Standardsprache und die Sprachen, die zur Auswahl stehen, hängen vom Modell ab.

Einstellen der Sprache für Anzeigen und Ton (SPRACHE)



Drücken Sie erst DVD SETUP, und wählen Sie dann "SPRACHE".

Unter "SPRACHE" können Sie unterschiedliche Sprachen für die Bildschirmanzeigen bzw. den Ton einstellen.

Die Standardeinstellungen sind unterstrichen.

Hinweis

Wenn Sie eine Sprache auswählen, die nicht auf der entsprechenden DVD vorhanden ist, wird automatisch eine der vorhandenen Sprachen ausgewählt. Dies gilt allerdings nicht für die Bildschirmanzeigen.



■ BILDSCHIRMANZEIGE

Diese Option dient zum Auswählen bzw. Wechseln der Sprache für die Bildschirmanzeigen.

Die Standardsprache und die Sprachen, die zur Auswahl stehen, hängen vom Modell ab.

- ENGLISH (Englisch)
- FRANÇAIS (Französisch)
- DEUTSCH (Deutsch)
- ITALIANO (Italienisch)
- ESPAÑOL (Spanisch)
- NEDERLANDS (Niederländisch)
- DANSK (Dänisch)
- SVENSKA (Schwedisch)
- SUOMI (Finnisch)
- PORTUGUÊS (Portugiesisch)
- РУССКИЙ (Russisch)

■ DVD-MENÜ

Diese Option dient zum Auswählen bzw. Wechseln der Sprache für das DVD-Menü.

- ENGLISH (Englisch)
- FRANÇAIS (Französisch)
- DEUTSCH (Deutsch)
- ITALIANO (Italienisch)
- ESPAÑOL (Spanisch)
- NEDERLANDS (Niederländisch)
- DANSK (Dänisch)
- SVENSKA (Schwedisch)
- SUOMI (Finnisch)
- NORSK (Norwegisch)
- PORTUGUÊS (Portugiesisch)
- РУССКИЙ (Russisch)
- CHINESE (Chinesisch)
- JAPANESE (Japanisch)
- SONSTIGE ➔

Wenn Sie "SONSTIGE ➔" wählen, wählen Sie bitte auch den Sprachcode in der Tabelle (Seite 63) aus und geben ihn mit den Zahlentasten ein.

Nach der Auswahl wird der vierstellige Sprachcode angezeigt.

■ TON

Diese Option dient zum Auswählen bzw. Wechseln der Sprache für den Ton.

- ORIGINAL: Sprache, die auf der CD/DVD Priorität hat
- ENGLISH (Englisch)
- FRANÇAIS (Französisch)
- DEUTSCH (Deutsch)
- ITALIANO (Italienisch)
- ESPAÑOL (Spanisch)
- NEDERLANDS (Niederländisch)
- DANSK (Dänisch)
- SVENSKA (Schwedisch)
- SUOMI (Finnisch)
- NORSK (Norwegisch)
- PORTUGUÊS (Portugiesisch)
- РУССКИЙ (Russisch)
- CHINESE (Chinesisch)
- JAPANESE (Japanisch)
- SONSTIGE ➔

Wenn Sie "SONSTIGE ➔" wählen, wählen Sie bitte auch den Sprachcode in der Tabelle (Seite 63) aus und geben ihn mit den Zahlentasten ein.

Nach der Auswahl wird der vierstellige Sprachcode angezeigt.

■ UNTERTITEL

Diese Option dient zum Auswählen bzw. Wechseln der Sprache für die Untertitel.

- WIE TON*
- ENGLISH (Englisch)
- FRANÇAIS (Französisch)
- DEUTSCH (Deutsch)
- ITALIANO (Italienisch)
- ESPAÑOL (Spanisch)
- NEDERLANDS (Niederländisch)
- DANSK (Dänisch)
- SVENSKA (Schwedisch)
- SUOMI (Finnisch)
- NORSK (Norwegisch)
- PORTUGUÊS (Portugiesisch)
- РУССКИЙ (Russisch)
- CHINESE (Chinesisch)
- JAPANESE (Japanisch)
- SONSTIGE ➔

Wenn Sie "SONSTIGE ➔" wählen, wählen Sie bitte auch den Sprachcode in der Tabelle (Seite 63) aus und geben ihn mit den Zahlentasten ein.

Nach der Auswahl wird der vierstellige Sprachcode angezeigt.

* Wenn Sie "WIE TON" wählen, wechselt die Sprache der Untertitel entsprechend der Sprache, die Sie für "TON" ausgewählt haben.

Einstellungen für das Bild (BILDSCHIRMEINSTELLUNGEN)



Drücken Sie erst DVD SETUP, und wählen Sie dann "BILDSCHIRMEINSTELLUNGEN". Unter "BILDSCHIRMEINSTELLUNGEN" können Sie das Bild auf die jeweiligen Bedingungen einstellen.

Die Standard-Einstellungen sind unterstrichen.

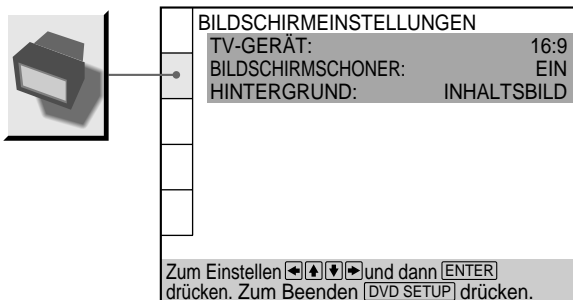

■TV-GERÄT

Legt das Bildseitenverhältnis (Bildformat) für das angeschlossene Fernsehgerät fest.

- 16:9: Wenn Sie ein Breitbildfernsehgerät an die Anlage anschließen.
- 4:3 LETTER BOX: Wenn Sie ein normales Fernsehgerät an die Anlage anschließen. Das Bild wird im Breitbildformat mit Streifen am oberen und unteren Bildschirmrand angezeigt.
- 4:3 PAN SCAN: Wenn Sie ein normales Fernsehgerät an die Anlage anschließen. Ein Bild im Breitbildformat wird so angezeigt, daß es den gesamten Bildschirm füllt, wobei der Rand rechts und links automatisch abgeschnitten wird.

16:9

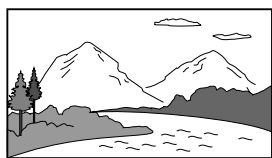

4:3 LETTER BOX



4:3 PAN SCAN

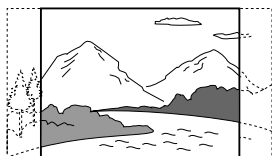

Hinweis

Bei manchen DVDs wird unter Umständen automatisch "4:3 LETTER BOX" statt "4:3 PAN SCAN" und umgekehrt ausgewählt.

■BILDSCHIRMSCHONER

Dient zum Ein- und Ausschalten der Bildschirmschonerfunktion. Wenn Sie die Bildschirmschonerfunktion einschalten, erscheint der Bildschirmschoner, wenn Sie die Anlage oder die Fernbedienung 15 Minuten lang in den Pause- oder Stopmodus geschaltet lassen oder wenn Sie länger als 15 Minuten eine CD abspielen. Der Bildschirmschoner verhindert Schäden an Ihrem Fernsehgerät.

- EIN: Die Bildschirmschonerfunktion wird eingeschaltet.
- AUS: Die Bildschirmschonerfunktion wird ausgeschaltet.

■HINTERGRUND

Legt die Hintergrundfarbe bzw. das Hintergrundbild für den Fernseher im Stopmodus oder während der Wiedergabe einer CD fest.

- INHALTSBILD: Das Inhaltsbild erscheint im Hintergrund, aber nur, wenn es bereits auf der CD/DVD aufgezeichnet ist.
- GRAFIK: Eine zuvor in der Anlage gespeicherte Grafik erscheint im Hintergrund.
- BLAU: Die Hintergrundfarbe ist blau.
- SCHWARZ: Die Hintergrundfarbe ist schwarz.

Hinweis

Wenn eine CD/DVD ohne Inhaltsbild wiedergegeben wird, während "HINTERGRUND" auf "INHALTSBILD" gesetzt ist, erscheint im Hintergrund automatisch die Grafik, die im Player gespeichert ist.

Individuelle Einstellungen (BENUTZEREINSTELLUNGEN)



Drücken Sie erst DVD SETUP, und wählen Sie dann "BENUTZEREINSTELLUNGEN".

Unter "BENUTZEREINSTELLUNGEN" können Sie die Wiedergabebedingungen einstellen.

Die Standard-einstellungen sind unterstrichen.

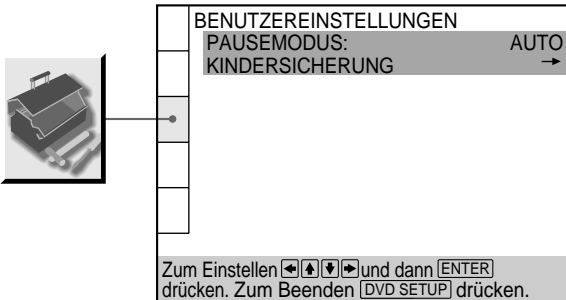

■ PAUSEMODUS

Legt das Bild im Pausemodus fest.

- **AUTO**: Ein Bild mit dynamisch bewegten Motiven wird ohne Bildzittern ausgegeben. Normalerweise sollten Sie diese Einstellung wählen.
- **VOLLBILD**: Ein Bild mit nicht dynamisch bewegten Motiven wird mit hoher Auflösung ausgegeben.

■ KINDERSICHERUNG →

Legt bei einer DVD mit Kindersicherung ein Kennwort fest und eine Kindersicherungsstufe fest.

Näheres finden Sie unter "Einschränken der Wiedergabe durch Kinder (Kindersicherung)".

Einschränken der Wiedergabe durch Kinder (Kindersicherung) DVD

Drücken Sie erst DVD SETUP, und wählen Sie dann "BENUTZEREINSTELLUNGEN".

Manche DVDs sind mit einer Kindersicherung versehen, mit der Sie verhindern können, daß Kinder sich DVDs ansehen, die nicht für ihr Alter geeignet sind. Mit der Funktion "Kindersicherung" können Sie eine Kindersicherungsstufe definieren.

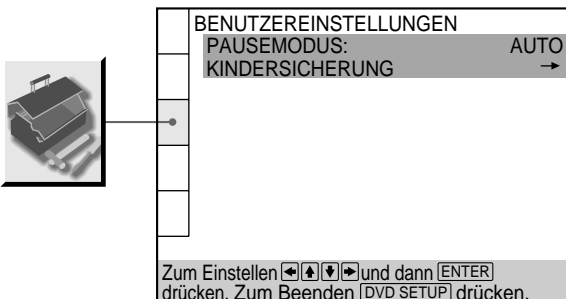

- 1 Wählen Sie mit ↑/↓ die Option "KINDERSICHERUNG" aus, und drücken Sie dann ENTER.

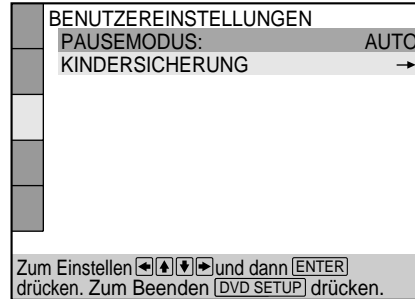

■ Wenn Sie noch kein Kennwort eingegeben haben

Die Anzeige zum Eingeben eines Kennworts erscheint.

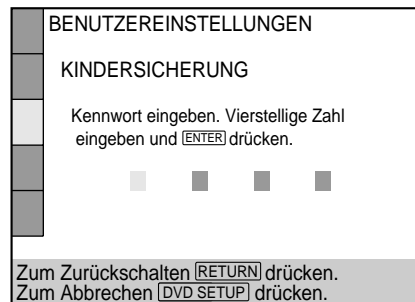

■ Wenn Sie bereits ein Kennwort eingegeben haben

Die Anzeige zum Bestätigen des Kennworts erscheint. Überspringen Sie in diesem Fall Schritt 2.

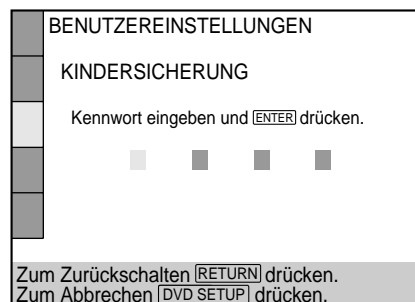

- 2 Geben Sie mit den Zahlentasten ein vierstelliges Kennwort ein, und drücken Sie dann ENTER. Statt der Ziffern erscheinen Sterne (*), und die Anzeige zum Bestätigen des Kennworts wird angezeigt.

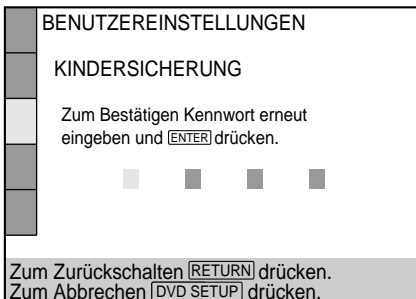

- 3 Geben Sie Ihr Kennwort zur Bestätigung mit den Zahlentasten ein, und drücken Sie dann ENTER. Die Anzeige zum Einstellen der Kindersicherungsstufe und zum Ändern des Kennworts erscheint.

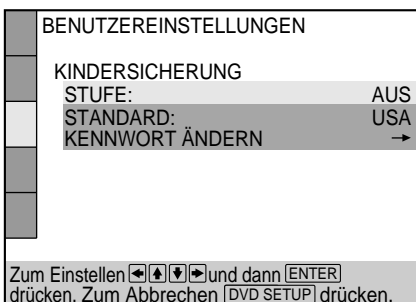

- 4 Wählen Sie mit ↑/↓ die Einstellung "STANDARD", und drücken Sie →.

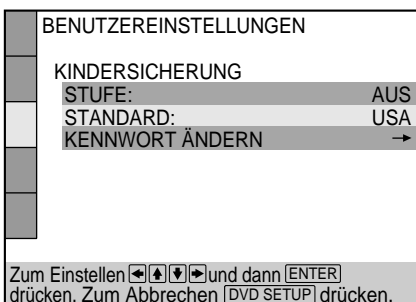

- 5 Wählen Sie mit ↑/↓ eine Region als Standard für die Kindersicherungsstufe, und drücken Sie dann →.

Wenn Sie "SONSTIGE →" wählen, wählen Sie bitte auch den Standardcode in der Tabelle unten aus und geben ihn mit den Zahlentasten ein.

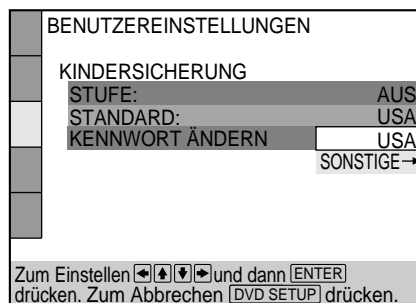

- 6 Wählen Sie mit ↑/↓ die Einstellung "STUFE", und drücken Sie →.

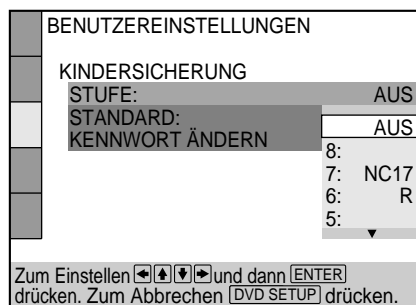

- 7 Wählen Sie mit ↑/↓ die gewünschte Stufe aus, und drücken Sie dann ENTER.

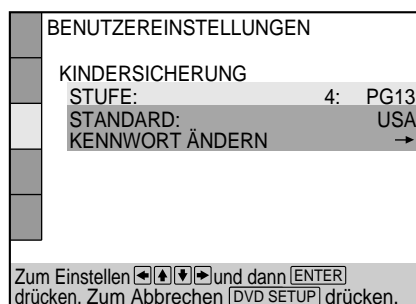

Je niedriger der Wert, umso strenger ist die Kindersicherungsstufe.

Individuelle Einstellungen (BENUTZEREINSTELLUNGEN)

So rufen Sie wieder die normale Anzeige auf
Drücken Sie DVD SETUP.

So deaktivieren Sie die Kindersicherung und geben die DVD wieder, nachdem Sie das Kennwort eingegeben haben

Setzen Sie "STUFE" in Schritt 7 auf "AUS", und drücken Sie dann ▷.

So ändern Sie das Kennwort

1 Wählen Sie nach Schritt 3 mit **↑/↓** die Option "KENNWO**R** Ä**ND**ERN", und drücken Sie dann **→** oder ENTER.

Die Anzeige zum Ä**nd**ern des Kennwo**r**ts erscheint.

2 Geben Sie wie in Schritt 2 und 3 erläutert ein neues Kennwort ein.

 Sie können die Kindersicherung unmittelbar nach dem Einlegen der DVD deaktivieren (Kinderschutz vorübergehend aufgehoben)

Wenn Sie eine Kindersicherungsstufe definieren und eine DVD einlegen, erscheint die Anzeige KINDERSICHERUNG. Geben Sie das Kennwort ein, um die Kindersicherung zu deaktivieren. Wenn Sie die Wiedergabe der DVD beenden, gilt wieder die ursprüngliche Kindersicherungsstufe.

 Wenn Sie das Kennwort vergessen haben
Geben Sie in Schritt 2 die sechsstellige Zahl "199703" ein, um das aktuelle Kennwort zu löschen. Um ein neues Kennwort festzulegen, gehen Sie wie ab Schritt 2 erläutert vor.

Hinweise

- Bei DVDs ohne Kindersicherung kann die Wiedergabe auf dieser Anlage nicht eingeschränkt werden.
- Wenn Sie kein Kennwort festlegen, können Sie die Einstellung der Kindersicherungsstufe nicht ändern.
- Bei manchen DVDs werden Sie während der Wiedergabe aufgefordert, die Kindersicherungsstufe zu ändern. Geben Sie in diesem Fall das Kennwort ein, und ändern Sie dann die Stufe.

Wenn Sie die Wiedergabe der DVD beenden, gilt wieder die ursprüngliche Kindersicherungsstufe.

Standard	Codenummer
Belgien	2057
China	2092
Dänemark	2115
Deutschland	2109
Finnland	2165
Frankreich	2174
Großbritannien	2184
Hongkong	2219
Indonesien	2238
Italien	2254
Japan	2276
Kanada	2079
Malaysia	2363
Niederlande	2376
Norwegen	2379
Österreich	2046
Philippinen	2424
Rußland	2489
Schweden	2499
Schweiz	2086
Singapur	2501
Spanien	2149
Taiwan	2543
Thailand	2528

Einstellungen für den Ton (TONEINSTELLUNGEN)

Drücken Sie erst DVD SETUP, und wählen Sie dann "TONEINSTELLUNGEN".

Unter "TONEINSTELLUNGEN" können Sie die Tonspur auswählen.

Die Standard-einstellungen sind unterstrichen.

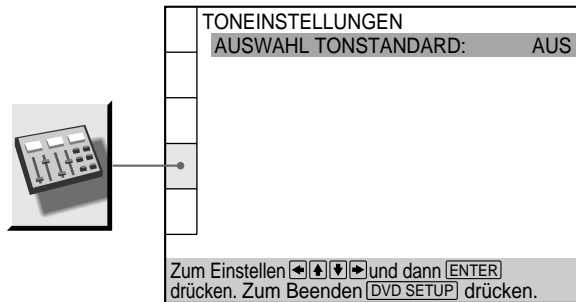

■ AUSWAHL TONSTANDARD

Weist für die Wiedergabe einer DVD mit mehreren Tonformaten der Tonspur mit der höchsten Kanalanzahl Priorität zu. Wenn auf der DVD mehrere Audiokanäle im PCM-, DTS-, MPEG AUDIO- oder Dolby Digital-Format vorliegen, wird der PCM-, DTS-, MPEG AUDIO- oder Dolby Digital-Ton mit der höheren Kanalanzahl wieder gegeben.

- AUS: Es wird keine Priorität festgelegt.
- AUTO: Die Priorität wird wie erläutert festgelegt.

Hinweise

- Wenn Sie diese Option auf "AUTO" setzen, kann sich - je nach der Einstellung von "TON" unter "SPRACHE" - auch die Sprache ändern. Dabei hat die Einstellung unter "AUSWAHL TONSTANDARD" Vorrang vor der Einstellung von "TON" unter "SPRACHE" (Seite 44).
- Wenn die PCM-, DTS-, MPEG AUDIO- und Dolby Digital-Tonspuren dieselbe Kanalanzahl haben, wählt die Anlage die Tonspuren in der Reihenfolge PCM, DTS, Dolby Digital und MPEG AUDIO aus.
- Bei manchen DVDs ist von vornherein festgelegt, welche Tonspur Vorrang hat. In diesem Fall können Sie durch die Auswahl von "AUTO" keine Priorität für die DTS-, MPEG AUDIO- oder Dolby Digital-Tonspur festlegen.

Einstellungen für die Lautsprecher (LAUTSPRECHER)

Drücken Sie erst DVD SETUP, und wählen Sie dann "LAUTSPRECHER".

Um einen optimalen Raumklang zu erzielen, geben Sie zunächst die Entfernung der Lautsprecher von der Hörposition und ihre Größe an, und stellen Sie anschließend Balance und Pegel ein. Stellen Sie anschließend mit dem Testton die Lautstärke der Lautsprecher auf denselben Pegel ein.

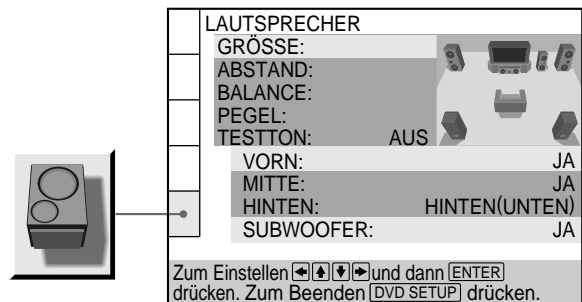

■ GRÖSSE

Wenn Sie keine mittleren oder hinteren Lautsprecher anschließen oder die hinteren Lautsprecher verschieben, stellen Sie die Parameter für MITTE und HINTEN ein. Die Einstellungen für die vorderen Lautsprecher und den Tiefsttonlautsprecher sind fest eingestellt. Sie können sie daher nicht ändern. Die Standard-einstellungen sind unterstrichen.

- VORN
 - JA
- MITTE
 - JA: Normalerweise wählen Sie diese Einstellung aus.
 - AUS: Wählen Sie diese Einstellung, wenn Sie keinen mittleren Lautsprecher anschließen.
- HINTEN
 - HINTEN (UNTEN), HINTEN (OBEN), SEITLICH (UNTEN), SEITLICH (OBEN): Geben Sie Position und Höhe an, um die Digital Cinema Surround-Modi im Klangfeld "Virtual Multi Dimension" richtig einzustellen (p. 20).
 - AUS: Wählen Sie diese Einstellung, wenn Sie keinen hinteren Lautsprecher anschließen.
- SUBWOOFER
 - JA

Hinweise

- Wenn Sie eine Option auswählen, setzt der Ton einen Moment lang aus.
- Je nachdem, wie die anderen Lautsprecher eingestellt sind, können vom Tiefsttonlautsprecher extreme Störungen zu hören sein.

Einstellungen für die Lautsprecher (LAUTSPRECHER)

Angeben von Position und Höhe der hinteren Lautsprecher

Wenn Sie für "HINTEN" eine andere Einstellung als "AUS" wählen, geben Sie Position und Höhe der hinteren Lautsprecher an, und sehen Sie dazu im Diagramm auf Seite 15 nach. Die Standardeinstellung ist unterstrichen.

- HINTEN (UNTEN)
Wählen Sie diese Einstellung, wenn sich die hinteren Lautsprecher im Bereich **B** und **D** befinden.
- HINTEN (OBEN)
Wählen Sie diese Einstellung, wenn sich die hinteren Lautsprecher im Bereich **B** und **C** befinden.
- SEITLICH (UNTEN)
Wählen Sie diese Einstellung, wenn sich die hinteren Lautsprecher im Bereich **A** und **D** befinden.
- SEITLICH (OBEN)
Wählen Sie diese Einstellung, wenn sich die hinteren Lautsprecher im Bereich **A** und **C** befinden.

Diese Parameter stehen nicht zur Verfügung, wenn "HINTEN" auf "AUS" gesetzt wurde.

■ ABSTAND

Sie können den Abstand zwischen den einzelnen Lautsprechern und der Hörposition einstellen, und zwar innerhalb der folgenden Bereiche. Die Standardeinstellungen sind in Klammern angegeben.

- VORN (5 m)
Die vorderen Lautsprecher können Sie auf einen Abstand von 1 bis 15 m von der Hörposition einstellen, und zwar in Schritten von 0,2 m.
- MITTE (5 m)
Für den mittleren Lautsprecher können Sie eine Position angeben, die den gleichen Abstand von der Hörposition hat wie die vorderen Lautsprecher oder sich bis zu 1,6 m näher an der Hörposition befindet, und zwar ebenfalls in Schritten von 0,2 m.
- HINTEN (3,4 m)
Für die hinteren Lautsprecher können Sie eine Position angeben, die den gleichen Abstand von der Hörposition hat wie die vorderen Lautsprecher oder sich bis zu 4,6 m näher an der Hörposition befindet, und zwar ebenfalls in Schritten von 0,2 m.

Hinweise

- Wenn Sie den Abstand einstellen, setzt der Ton einen Moment lang aus.
- Wenn sich die beiden vorderen bzw. die beiden hinteren Lautsprecher nicht im selben Abstand zur Hörposition befinden, stellen Sie die Entfernung des näheren Lautsprechers ein.

■ BALANCE

Sie können die Balance jedes Lautsprechers auf folgende Werte einstellen. Die Standardeinstellungen sind in Klammern angegeben.

- VORN (Mitte)
Stellen Sie die Balance zwischen dem linken und rechten Lautsprecher vorne ein (6 dB (L) bis 6 dB (R), in Schritten von 1 dB).

- HINTEN (Mitte)
Stellen Sie die Balance zwischen dem linken und rechten Lautsprecher hinten ein (6 dB (L) bis 6 dB (R), in Schritten von 1 dB).

■ PEGEL

Sie können den Pegel jedes Lautsprechers auf folgende Werte einstellen. Die Standardeinstellungen sind in Klammern angegeben.

- MITTE (0 dB)
Stellen Sie den Pegel des mittleren Lautsprechers ein (-6 dB bis +6 dB, in Schritten von 1 dB).
- HINTEN (0 dB)
Stellen Sie den Pegel der hinteren Lautsprecher ein (-6 dB bis +6 dB, in Schritten von 1 dB).
- SUBWOOFER (0 dB)
Stellen Sie den Pegel des Tiefsttonlautsprechers ein (-6 dB bis +6 dB, in Schritten von 1 dB).

■ TESTTON

Sie können den Testton nacheinander von jedem Lautsprecher wiedergeben lassen.

Die Standardeinstellung ist unterstrichen.

- AUS: Kein Testton wird über die Lautsprecher ausgegeben.
- EIN: Beim Einstellen von "BALANCE" oder "PEGEL" wird der Testton von beiden Lautsprechern gleichzeitig ausgegeben.

So stellen Sie die Lautstärke aller Lautsprecher auf einmal ein

Verwenden Sie dazu den Lautstärkeregler VOLUME.

So stellen Sie die Werte wieder auf die Standardeinstellung zurück

Wählen Sie die Option, und drücken Sie dann CLEAR.

Einstellen der Lautstärke der Lautsprecher

- 1 Drücken Sie, wenn keine Wiedergabe erfolgt, DVD SETUP, und wählen Sie "LAUTSPRECHER".
- 2 Wählen Sie "TESTTON", und setzen Sie "TESTTON" auf "EIN".
Der Testton wird nacheinander von jedem Lautsprecher wieder gegeben.
- 3 Wählen Sie von Ihrer Hörposition aus die Option "BALANCE" oder "PEGEL" aus, und stellen Sie mit \uparrow/\downarrow den Wert für "BALANCE" bzw. "PEGEL" ein.
Bei diesem Einstellvorgang wird der Testton von beiden Lautsprechern gleichzeitig ausgegeben.
- 4 Wählen Sie "TESTTON", und setzen Sie "TESTTON" auf "AUS", um den Testton auszuschalten.

Sonstige Funktionen

In diesem Kapitel wird beschrieben, wie Sie die Fernbedienung zum Steuern des Fernsehgeräts einstellen, Radioprogramme empfangen usw.

Steuern des Fernsehgeräts mit der mitgelieferten Fernbedienung

Wenn Sie das Fernbedienungssignal entsprechend einstellen, können Sie Ihr Fernsehgerät mit der mitgelieferten Fernbedienung steuern. Standardmäßig können mit dieser Fernbedienung Fernsehgeräte von Sony mit der Markierung  gesteuert werden.

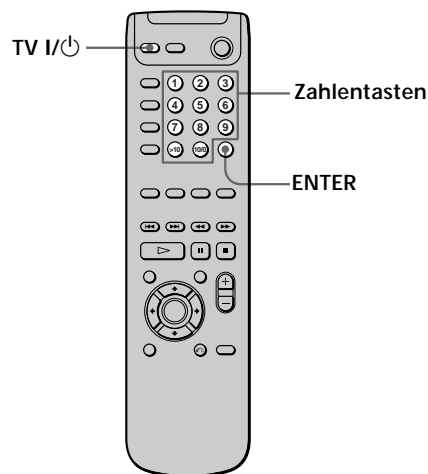

Steuern von Fernsehgeräten mit der Fernbedienung

- 1 Halten Sie TV I/⏻ gedrückt, und
 - ① geben Sie mit den Zahlentasten den Herstellercode des Fernsehgeräts ein (siehe Tabelle auf der nächsten Seite).
 - ② Drücken Sie ENTER.
- 2 Lassen Sie TV I/⏻ los.

Codenummern der steuerbaren Fernsehgeräte

Sind mehrere Codenummern aufgelistet, probieren Sie sie nacheinander aus, bis Sie diejenige gefunden haben, die bei Ihrem Fernsehgerät funktioniert.

Hinweise

- Wenn Sie eine neue Codenummer eingeben, wird die zuvor eingegebene Codenummer gelöscht.
- Wenn Sie die Batterien in der Fernbedienung austauschen, wird die Codenummer unter Umständen auf 01 (Sony) zurückgesetzt. Geben Sie danach wieder die richtige Codenummer ein.

Steuern des Fernsehgeräts mit der mitgelieferten Fernbedienung

So steuern Sie ein Fernsehgerät

Hersteller	Code(s)
DAEWOO	02, 04, 05, 06, 07, 15
FISHER	08
GOLDSTAR (LG)	02, 03, 11, 12, 15, 34
GRUNDIG	17, 34
HITACHI	02, 13, 14, 15
ITT/NOKIA	21, 22
JVC	16
MAGNAVOX	02, 03, 18
MITSUBISHI/MGA	02, 03, 19
NEC	02, 03, 20
PANASONIC	09, 24
PHILIPS	15, 18
PIONEER	09, 25, 26, 40
RCA/PROSCAN	02, 10, 27, 28, 29
SAMSUNG	02, 03, 15, 31, 32, 33, 34
SANYO	08
SHARP	35
SONY	01
TELEFUNKEN	23, 36, 37, 38
THOMSON	30, 37, 39
TOSHIBA	35, 40, 41
ZENITH	42, 43

Sie können Ihr Fernsehgerät mit den unten genannten Tasten steuern.

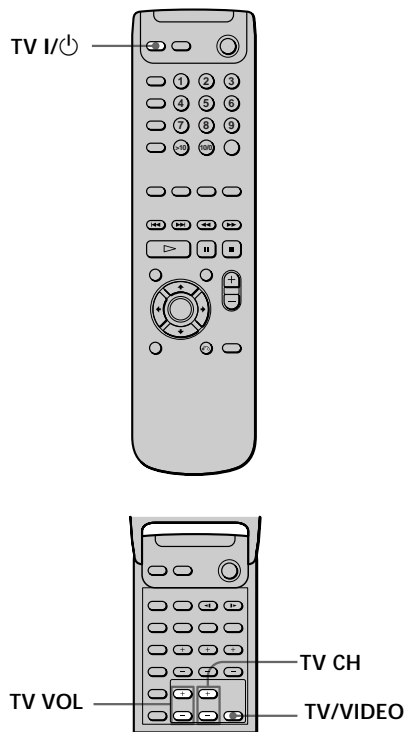

Tasten	Funktionen
TV I/⏻	Ein- bzw. Ausschalten des Fernsehgeräts
TV/VIDEO	Auswählen der Eingangsquelle für das Fernsehgerät
TV VOL	Einstellen der Lautstärke am Fernsehgerät
TV CH	Wechseln der Programmposition am Fernsehgerät

Hinweis

Manche Fernsehgeräte lassen sich mit dieser Fernbedienung nicht steuern, oder einige der Tasten haben keine Funktion.

Radioempfang

Speichern Sie zunächst Radiosender in der Anlage ab (siehe "Speichern von Radiosendern" auf Seite 17).

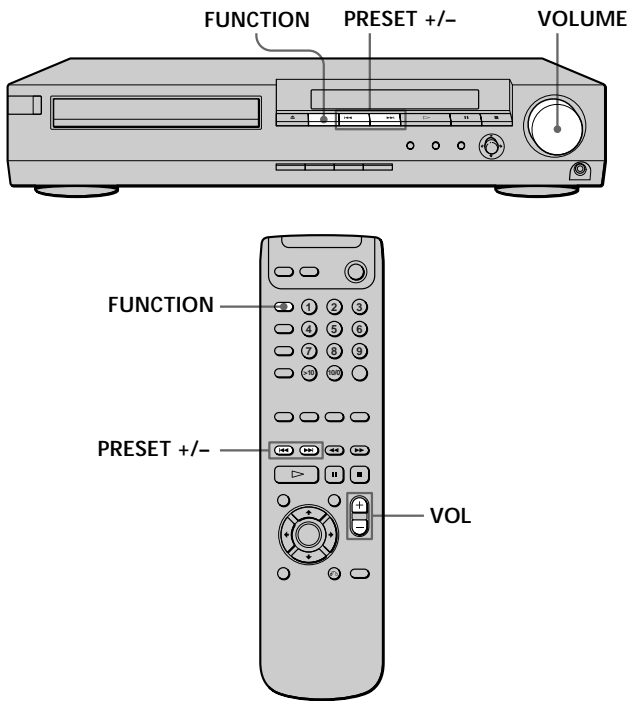

- 1 Drücken Sie **FUNCTION** so oft, bis "TUNER" im Display an der Vorderseite erscheint. Der zuletzt empfangene Sender wird eingestellt.

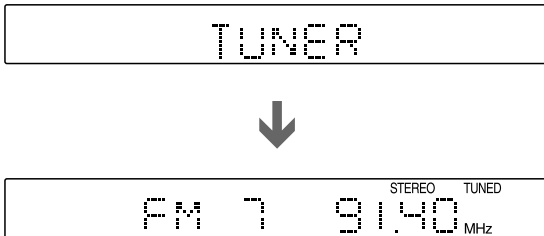

- 2 Wählen Sie mit **PRESET +** oder **PRESET -** den gewünschten gespeicherten Sender aus. Mit jedem Tastendruck stellt die Anlage immer einen anderen gespeicherten Sender ein.
- 3 Stellen Sie die Lautstärke durch Drehen von **VOLUME** ein.

So schalten Sie das Radio aus

Drücken Sie I/⏻.

So stellen Sie nicht gespeicherte Sender ein

Stellen Sie in Schritt 2 manuell oder automatisch Radiosender ein.

Zum manuellen Sendersuchlauf drücken Sie wiederholt ◀◀ oder ▶▶ (TUNING + oder -) auf der Fernbedienung. Zum automatischen Sendersuchlauf halten Sie ◀◀ oder ▶▶ (TUNING + oder -) auf der Fernbedienung gedrückt.

💡 Wenn ein UKW-Programm verrauscht ist Drücken Sie MONO/STEREO auf der Fernbedienung, so daß "MONO" im Display an der Vorderseite erscheint. Das Programm wird nun nicht mehr stereo empfangen, aber der Empfang ist besser. Wenn Sie diese Taste erneut drücken, wird der Stereoeffekt wieder aktiviert.

💡 So verbessern Sie den Empfang Richten Sie die mitgelieferten Antennen neu aus.

So lassen Sie die Frequenz oder das Klangfeld anzeigen

Drücken Sie mehrmals **DISPLAY**.

Mit jedem Tastendruck auf **DISPLAY** wechselt die Anzeige im Display folgendermaßen:

Indexname des Senders → Frequenz → Klangfeld → Indexname des Senders

Eingeben von Namen für gespeicherte Sender

Für gespeicherte Sender können Sie einen Namen von bis zu 7 Zeichen Länge eingeben. Dieser Name (z. B. "XYZ") erscheint im Display an der Vorderseite der Anlage, wenn der entsprechende Sender ausgewählt wird. Beachten Sie, daß Sie für jeden gespeicherten Sender nur einen Namen eingeben können.

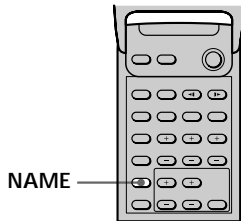
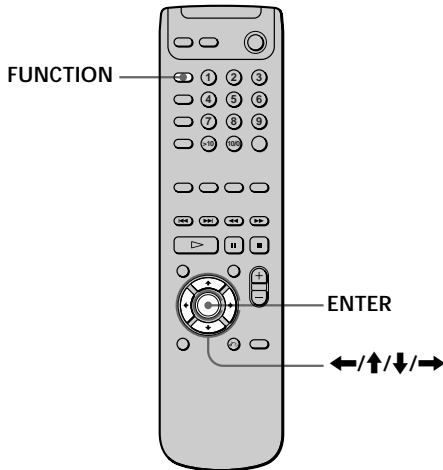

- 4 Geben Sie mit den Cursortasten einen Indexnamen ein:
Wählen Sie mit **↑/↓** ein Zeichen aus, und stellen Sie den Cursor mit **→** an die nächste Eingabeposition.

Wenn Sie einen Fehler gemacht haben

Drücken Sie so oft **←** oder **→**, bis das zu ändernde Zeichen blinkt, und wählen Sie mit **↑/↓** das richtige Zeichen aus.

- 5 Drücken Sie ENTER.

So geben Sie für weitere Sender einen Indexnamen ein

Gehen Sie wie in Schritt 2 bis 5 erläutert vor.

- 1 Drücken Sie FUNCTION so oft, bis "TUNER" im Display an der Vorderseite erscheint. Der zuletzt empfangene Sender wird eingestellt. Mit jedem Tastendruck auf FUNCTION wechselt die Anlage den Modus in folgender Reihenfolge. DVD → VIDEO 1 → VIDEO 2 → TUNER → DVD...
- 2 Stellen Sie den gespeicherten Sender ein, für den Sie einen Indexnamen eingeben wollen. Informationen zum Einstellen gespeicherter Sender finden Sie unter "Radioempfang" auf Seite 53.
- 3 Drücken Sie NAME.

Die automatische Ausschaltfunktion



Sie können die Anlage so einstellen, daß sie sich automatisch nach einer angegebenen Dauer ausschaltet.

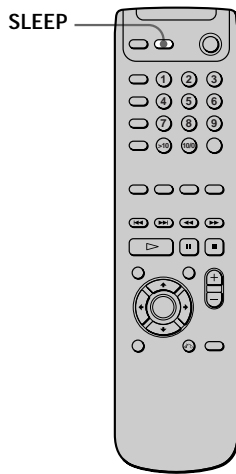

Drücken Sie bei eingeschaltetem Gerät SLEEP auf der Fernbedienung.

Mit jedem Tastendruck auf SLEEP wechselt die Anzeige folgendermaßen.

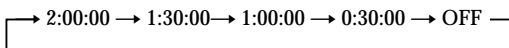
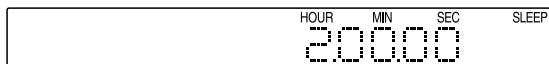



Die Anzeige im Display wird dunkler, wenn Sie die Dauer eingegeben haben.

 So zeigen Sie an, wie lange es noch dauert, bis sich die Anlage ausschaltet

Drücken Sie SLEEP auf der Fernbedienung. Die verbleibende Zeit erscheint im Display an der Vorderseite.

 Sie können die Dauer, bis sich das Gerät ausschaltet, auf 9 Stunden verlängern

Drücken Sie  auf der Fernbedienung, während die Zeitangabe blinkt. Mit jedem Tastendruck auf  verlängert sich die Dauer um 30 Minuten bis auf 9 Stunden.

Wenn Sie  drücken, wird die Dauer um 30 Minuten verkürzt.

Störungsbehebung

Sollten an Ihrer Anlage Störungen auftreten, versuchen Sie, diese anhand der folgenden Checkliste zu beheben. Sollte die Störung bestehen bleiben, wenden Sie sich an Ihren Sony-Händler.

Stromversorgung

Das Gerät läßt sich nicht einschalten.

- ➔ Überprüfen Sie, ob das Netzkabel korrekt angeschlossen ist.

Bild

Es wird kein Bild angezeigt.

- ➔ Überprüfen Sie, ob die Anlage korrekt angeschlossen ist.
- ➔ Das Videoverbindungskabel ist möglicherweise beschädigt. Tauschen Sie es gegen ein neues aus.
- ➔ Überprüfen Sie, ob die Anlage an den Videoeingang des Fernsehgeräts angeschlossen ist (Seite 11).
- ➔ Überprüfen Sie, ob das Fernsehgerät eingeschaltet ist.
- ➔ Überprüfen Sie, ob Sie den Videoeingang am Fernsehgerät ausgewählt haben, so daß die Bilder von dieser Anlage am Fernsehschirm angezeigt werden können.

Das Bild ist gestört.

- ➔ Reinigen Sie die CD/DVD.
- ➔ Wenn die Videosignale von der Anlage über den Videorecorder an das Fernsehgerät weitergeleitet werden, kann der Kopierschutz, der bei einigen DVD-Programmen integriert ist, zu einer Verschlechterung der Bildqualität führen. Überprüfen Sie die Verbindungen der Geräte. Wenn trotz ordnungsgemäßer Verbindungen Probleme auftreten, schließen Sie die DVD-Anlage direkt an den S-Videoeingang des Fernsehgeräts (sofern vorhanden) an (Seite 11).

Das Bildseitenverhältnis des Bildes auf dem Fernsehschirm läßt sich nicht ändern, obwohl Sie im Setup-Menü die Option "TV-GERÄT" unter "BILDSCHIRMEINSTELLUNGEN" auf die Wiedergabe im Breitbildformat eingestellt haben.

- ➔ Das Bildseitenverhältnis läßt sich bei dieser DVD nicht ändern.
- ➔ Wenn Sie die Anlage über das S- Videokabel anschließen, schließen Sie es direkt an das Fernsehgerät an. Andernfalls läßt sich das Bildseitenverhältnis möglicherweise nicht ändern.
- ➔ Bei manchen Fernsehgeräten läßt sich das Bildseitenverhältnis nicht ändern.

Ton

Es ist kein Ton zu hören, oder der Ton ist sehr leise.

- Überprüfen Sie, ob die Lautsprecher und Komponenten fest angeschlossen sind.
- Überprüfen Sie, ob Sie die richtige Komponente der Anlage ausgewählt haben.
- Drücken Sie MUTING auf der Fernbedienung, wenn "MUTING ON" im Display an der Vorderseite angezeigt wird.
- Die Schutzschaltung an der Anlage wurde wegen eines Kurzschlusses aktiviert. Schalten Sie die Anlage aus, beheben Sie das für den Kurzschluß verantwortliche Problem, und schalten Sie das Gerät wieder ein.
- Das Audioverbindungskabel ist möglicherweise beschädigt. Tauschen Sie es gegen ein neues aus.
- Die Anlage befindet sich im Pause- oder im Zeitlupenmodus. Schalten Sie mit ▷ wieder in den normalen Wiedergabemodus.
- Es wird vorwärts- oder zurückgespult. Schalten Sie mit ▷ wieder in den normalen Wiedergabemodus.
- Überprüfen Sie die Lautsprechereinstellungen (Seite 14).

Der Ton von links und rechts ist nicht ausgewogen oder vertauscht.

- Überprüfen Sie, ob die Lautsprecher und Komponenten korrekt und fest angeschlossen sind.
- Stellen Sie für die Lautsprecher vorne im Menü LEVEL die Balance-Parameter ein (Seite 14).

Starke Störgeräusche sind zu hören.

- Überprüfen Sie, ob die Lautsprecher und Komponenten fest angeschlossen sind.
- Die Verbindungskabel dürfen sich nicht in der Nähe eines Transformators oder Motors befinden und müssen mindestens 3 Meter von einem Fernsehgerät oder von Leuchtstoffröhren entfernt sein.
- Stellen Sie das Fernsehgerät weiter entfernt von den Audiokomponenten auf.
- Die Stecker und Buchsen sind verschmutzt. Reinigen Sie sie mit einem Tuch, das Sie leicht mit Alkohol angefeuchtet haben.
- Reinigen Sie die CD/DVD.

Der Stereoeffekt geht bei der Wiedergabe einer VIDEO-CD oder CD verloren.

- Setzen Sie "AUDIO" im Steuermenü auf "STEREO" (Seite 35).
- Überprüfen Sie, ob die Anlage ordnungsgemäß angeschlossen ist.

Der Raumklangeffekt ist bei der Wiedergabe einer Dolby Digital-Tonspur kaum zu hören.

- Vergewissern Sie sich, daß die Klangfeldfunktion eingeschaltet ist (Seite 20).
- Überprüfen Sie die Lautsprecheranschlüsse und -einstellungen (Seite 8, 14).

- Bei manchen DVDs entspricht das Ausgangssignal unter Umständen nicht dem 5.1-Kanalformat, sondern ist monaural oder stereo, auch wenn die Tonspur im Dolby Digital-Format aufgenommen wurde.

Der Ton wird nur über den mittleren Lautsprecher wiedergegeben.

- Bei manchen CDs/DVDs wird der Ton unter Umständen nur über den mittleren Lautsprecher ausgegeben.

Über den mittleren Lautsprecher wird kein Ton wiedergegeben.

- Vergewissern Sie sich, daß die Klangfeldfunktion eingeschaltet ist (Seite 20).
- Wählen Sie ein Klangfeld, das das Wort "Cinema" oder "virtual" enthält (Seite 20).
- Stellen Sie die Lautsprecherlautstärke ein (Seite 14).

Von den hinteren Lautsprechern ist kein Ton oder nur sehr leiser Ton zu hören.

- Vergewissern Sie sich, daß die Klangfeldfunktion eingeschaltet ist (Seite 20).
- Wählen Sie ein Klangfeld, das das Wort "Cinema" oder "virtual" enthält (Seite 20).
- Stellen Sie die Lautsprecherlautstärke ein (Seite 14).

Betrieb

Aufnahmen ist nicht möglich.

- Überprüfen Sie, ob die Komponenten korrekt angeschlossen sind.
- Wählen Sie die Signalquelle mit einer FUNCTION-Taste aus.

Radiosender lassen sich nicht einstellen.

- Überprüfen Sie, ob die Antennen korrekt angeschlossen sind. Richten Sie die Antennen aus, und schließen Sie gegebenenfalls eine Außenantenne an.
- Die Sender werden mit zu schwachen Signalen ausgestrahlt (beim Einstellen mit dem automatischen Sendersuchlauf). Stellen Sie die Sender manuell ein.
- Keine Sender sind gespeichert, oder die gespeicherten Sender wurden gelöscht (beim Einstellen gespeicherter Sender). Speichern Sie Sender ab (Seite 17).
- Drücken Sie DISPLAY, so daß die Frequenz im Display erscheint.

Die Fernbedienung funktioniert nicht.

- ➔ Entfernen Sie Hindernisse zwischen der Fernbedienung und der Anlage.
- ➔ Verwenden Sie die Fernbedienung in Reichweite der Anlage.
- ➔ Richten Sie die Fernbedienung auf den Fernbedienungssensor  an der Anlage.
- ➔ Tauschen Sie alle Batterien in der Fernbedienung gegen neue aus, wenn sie zu schwach sind.

Die CD/DVD läßt sich nicht abspielen.

- ➔ Es ist keine CD/DVD eingelegt. "CD/DVD einlegen." erscheint auf dem Fernsehschirm. Legen Sie eine CD/DVD ein.
- ➔ Legen Sie die CD/DVD mit der wiederzugebenden Seite nach unten in das CD/DVD-Fach ein.
- ➔ Reinigen Sie die CD/DVD.
- ➔ Die Anlage kann CD-ROMs usw. nicht wiedergeben (Seite 5). Sie können mit diesem Gerät nur DVDs, VIDEO-CDs oder CDs abspielen.
- ➔ Überprüfen Sie den Regionalcode der DVD (Seite 4).
- ➔ In der Anlage hat sich Feuchtigkeit niedergeschlagen. Nehmen Sie die CD/DVD heraus, und lassen Sie die Anlage etwa eine halbe Stunde lang eingeschaltet (Seite 6).

Die Anlage beginnt die Wiedergabe einer CD/DVD nicht von vorn.

- ➔ Der Modus Repeat Play, Shuffle Play oder Program Play ist ausgewählt. Drücken Sie CLEAR.
- ➔ Der Modus Resume Play ist ausgewählt. Drücken Sie die Taste  vorne am Gerät oder auf der Fernbedienung, bevor Sie die Wiedergabe starten (Seite 23).
- ➔ Wenn Sie eine DVD abspielen wollen, erscheint automatisch ein Titelménú oder ein DVD-Ménú auf dem Fernsehschirm. Wenn Sie eine VIDEO-CD mit PBC-Funktionen abspielen wollen, erscheint automatisch ein Setup-Ménú auf dem Fernsehschirm.

Die Anlage beginnt automatisch mit der Wiedergabe einer DVD.

- ➔ Die DVD ist mit der automatischen Wiedergabefunktion ausgestattet.

Die Wiedergabe stoppt automatisch.

- ➔ Auf manchen CDs/DVDs sind automatische Pausesignale aufgezeichnet. Bei der Wiedergabe einer solchen CD/DVD stoppt die Anlage automatisch an dem Signal.

Die Wiedergabe läßt sich nicht stoppen, oder Suchfunktionen, die Wiedergabe in Zeitlupe sowie die Funktionen Repeat Play, Shuffle Play oder Program Play lassen sich nicht ausführen.

- ➔ Bei manchen CDs/DVDs sind nicht alle der oben genannten Funktionen möglich.

Die Meldungen erscheinen auf dem Bildschirm nicht in der gewünschten Sprache.

- ➔ Wählen Sie im Setup-Ménú unter "SPRACHE" für die Option "BILDSCHIRMANZEIGE" die gewünschte Sprache für die Bildschirmanzeigen aus (Seite 44).

Für den Ton läßt sich bei der Wiedergabe einer DVD keine andere Sprache einstellen.

- ➔ Der Ton ist auf der DVD nicht in mehreren Sprachen vorhanden.
- ➔ Ein Wechsel der Sprache ist bei dieser DVD nicht gestattet.

Für die Untertitel läßt sich bei der Wiedergabe einer DVD keine andere Sprache einstellen.

- ➔ Die Untertitel sind auf der DVD nicht in mehreren Sprachen vorhanden.
- ➔ Ein Wechsel der Untertitelsprache ist bei dieser DVD nicht gestattet.

Die Untertitel lassen sich bei der Wiedergabe einer DVD nicht ausschalten.

- ➔ Bei manchen DVDs lassen sich die Untertitel nicht ausschalten.

Die Blickwinkel lassen sich bei der Wiedergabe einer DVD nicht ändern.

- ➔ Die Szenen auf der DVD sind nur in einem Blickwinkel vorhanden.
- ➔ Sie können den Blickwinkel wechseln, wenn "ANGLE" im Display an der Vorderseite angezeigt wird (Seite 37).
- ➔ Ein Wechsel der Blickwinkel ist bei dieser DVD nicht gestattet.

Die Anlage funktioniert nicht ordnungsgemäß.

- ➔ Die Funktion der Anlage wird möglicherweise durch statische Aufladung beeinträchtigt. Lösen Sie kurz das Netzkabel, und schließen Sie es dann wieder an.

Im Display an der Vorderseite erscheint keine Anzeige.

- ➔ Drücken Sie DIMMER auf der Fernbedienung.

Das CD/DVD-Fach öffnet sich nicht, und im Display an der Vorderseite erscheint "LOCKED".

- ➔ Wenden Sie sich an Ihren Sony-Händler oder einen autorisierten Sony-Kundendienst vor Ort.

Ein 5stelliger Code (bestehend aus Ziffern oder Buchstaben) wird auf dem Display vorn angezeigt.

- ➔ Die Selbstdiagnosefunktion wurde aktiviert. Schlagen Sie in der Tabelle auf Seite 59 nach, und gehen Sie entsprechend vor.

Selbstdiagnosefunktion

Bei der Selbstdiagnosefunktion, mit deren Hilfe Fehlfunktionen an der Anlage verhindert werden sollen, blinkt eine fünfstellige Service-Nummer (bestehend aus einem Buchstaben und Ziffern) je nach Ursache auf dem Bildschirm oder im Display vorn.

Sehen Sie in diesem Fall in der folgenden Tabelle nach.

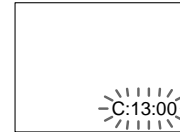

Die ersten 3 Zeichen	Ursache und/oder Abhilfemaßnahmen
C 13	<ul style="list-style-type: none">• Die CD/DVD ist verschmutzt. ➔ Reinigen Sie die CD/DVD mit einem Reinigungstuch (Seite 6)
C 31	<ul style="list-style-type: none">• Die CD/DVD wurde nicht korrekt eingelegt. ➔ Öffnen Sie das CD/DVD-Fach, und legen Sie die CD/DVD korrekt ein.
E xx (xx ist eine beliebige Zahl)	<ul style="list-style-type: none">• Um Fehlfunktionen der Anlage zu verhindern, hat sich die Selbstdiagnosefunktion eingeschaltet. ➔ Wenn Sie sich an den Sony-Händler oder den lokalen, autorisierten Sony-Kundendienst wenden, teilen Sie diesem bitte den fünfstelligen Service-Code mit (Beispiel: E 61 10).

Technische Daten

Verstärker

Stereomodus	30 W + 30 W (3 Ohm bei 1 kHz, 10 % gesamte harmonische Verzerrung)
Raumklangmodus	Vorn: 30 W + 30 W Mitte*: 30 W Hinten*: 30 W + 30 W (3 Ohm bei 1 kHz, 10 % gesamte harmonische Verzerrung) Tiefsttonlautsprecher*: 30 W (3 Ohm bei 100 Hz, 10 % gesamte harmonische Verzerrung)

* Je nach Klangfeldeinstellungen und Programmquelle wird möglicherweise kein Ton ausgegeben.

Eingänge	VIDEO 1, 2: Empfindlichkeit: 150 mV Impedanz: 50 kOhm
Ausgänge	VIDEO 1 (AUDIO OUT): Spannung: 2 V Impedanz: 1 kOhm WOOFER: Spannung: 2 V Impedanz: 1 kOhm PHONES: Geeignet für Niedrig- und Hochimpedanzkopfhörer

CD/DVD-Anlage

Laser	Halbleiter-Laser
Signalformat	PAL/(NTSC)
Frequenzgang (im Modus 2 CH STEREO)	DVD (PCM): 2 Hz bis 22 kHz ($\pm 1,0$ dB) CD: 2 Hz bis 20 kHz ($\pm 1,0$ dB)
Signal-Rauschabstand	über 80 dB (nur Anschlüsse VIDEO 1 (AUDIO))
Harmonische Verzerrung	weniger als 0,03 %

UKW-Tuner

System	Digitales Quartz-Locked-Synthesizer-System (PLL)
Empfangsbereich	87,50 - 108,00 MHz (50-kHz-Schritt)
Antenne	UKW-Wurfantenne
Antennenanschlüsse	75 Ohm, unsymmetrisch
Zwischenfrequenz	10,7 MHz

AM-Tuner

System	Digitales Quartz-Locked-Synthesizer-System (PLL)
Empfangsbereich	Modelle für Europa: 531 - 1602 kHz (9-kHz-Intervall) Modelle für Australien: 530 - 1710 kHz (10-kHz-Intervall) 531 - 1602 kHz (9-kHz-Intervall)
Antenne	Ringantenne

Videokomponente

Eingänge	Video: 1 Vp-p, 75 Ohm
Ausgänge	Video: 1 Vp-p, 75 Ohm S-Video: Y: 1 Vp-p, 75 Ohm C: PAL 0,3 Vp-p, 75 Ohm NTSC 0,286 Vp-p, 75 Ohm

Lautsprecher

SS-TS300 (Vorne/Mitte/Hinten)

Lautsprechersystem	Baßreflexsystem
Lautsprechereinheit	70 mm Durchmesser, Konus
Nennimpedanz	3 Ohm
Abmessungen	ca. 97 × 102 × 105 mm (B/H/T)
Gewicht	ca. 0,57 kg

SS-WS300 (Tiefsttonlautsprecher)

Lautsprechersystem	Baßreflexsystem
Lautsprechereinheit	180 mm Durchmesser, Konus
Nennimpedanz	3 Ohm
Abmessungen	ca. 160 × 355 × 355 mm (B/H/T)
Gewicht	ca. 5,41 kg

Allgemeines

Betriebsspannung

- Modelle für Europa:
230 V Wechselstrom, 50/60 Hz
- Modelle für Australien:
220 - 240 V Wechselstrom, 50/60 Hz

Leistungsaufnahme

68 W

Abmessungen

ca. 355 × 70 × 365 mm (B/H/T)
einschließlich vorstehender Teile und Bedienelemente

Gewicht

ca. 3,8 kg

Betriebstemperatur

5 °C bis 35 °C

Luftfeuchtigkeit bei Betrieb

5 % bis 90 %

Mitgeliefertes Zubehör

Näheres dazu finden Sie auf Seite 7.

Änderungen, die dem technischen Fortschritt dienen, bleiben vorbehalten.

Glossar

Datenrate (Seite 40)

Wert, der angibt, wie viele Videodaten pro Sekunde auf einer DVD gespeichert sind. Die Einheit ist Mbps (Megabit pro Sekunde). 1 Mbps bedeutet 1.000.000 Datenbit pro Sekunde. Je höher die Datenrate ist, um so größer ist auch die Datenmenge. Dies bedeutet jedoch nicht unbedingt eine höhere Bildqualität.

DCS (Digital Cinema Sound)

Allgemeine Bezeichnung für den Raumklang, der mit Hilfe einer von Sony entwickelten, digitalen Signalverarbeitungstechnologie erzeugt wird. Im Gegensatz zu bisherigen Technologien der Klangfelderzeugung, die in erster Linie auf die Wiedergabe von Musik ausgerichtet waren, wurde Digital Cinema Sound speziell zur Wiedergabe des Soundtracks von Spielfilmen entwickelt.

Dolby Digital

Ein Raumklangformat für Kinos, das moderner und besser ist als Dolby Pro Logic Surround. Bei diesem Format erzeugen die hinteren Lautsprecher Stereoklang mit einem erweiterten Frequenzbereich, und für tiefe Bässe steht ein unabhängiger Tiefsttonkanal zur Verfügung. Dieses Format bezeichnet man auch als "5.1"-Format. Der Tiefsttonkanal wird dabei als Kanal 0.1 gezählt, da er nur dann gebraucht wird, wenn sehr tiefe Bassklänge erzeugt werden müssen. Alle sechs Kanäle dieses Formats werden separat aufgezeichnet. Auf diese Weise ergibt sich eine hervorragende Kanaltrennung. Da alle Kanäle digital verarbeitet werden, lassen sich die Qualitätseinbußen der einzelnen Tonsignale auf ein Minimum beschränken. "AC-3", eine andere Bezeichnung für dieses Format, geht darauf zurück, daß es sich hier um das dritte Toncodierverfahren handelt, das von der Dolby Laboratories Licensing Corporation entwickelt wurde.

Dolby Pro Logic Surround

Ein Verfahren der Decodierung von Dolby Surround. Bei Dolby Pro Logic Surround wird ein Zweikanalformat auf vier Kanäle verteilt. Im Vergleich zum herkömmlichen Dolby Surround-System wird bei Dolby Pro Logic Surround die Bewegung einer Tonquelle von einer Seite zur anderen naturgetreuer wiedergegeben, und auch der Ausgangspunkt einzelner Töne ist deutlicher zu erkennen. Die Klangwirkung ist bei Dolby Pro Logic Surround optimal, wenn (außer den beiden vorderen Lautsprechern) ein Paar hinterer Lautsprecher und ein mittlerer Lautsprecher vorhanden sind. Die hinteren Lautsprecher sind monaural.

DTS

Digitale Komprimierungstechnologie für Tondaten, entwickelt von Digital Theater Systems, Inc. Die Technologie entspricht dem 5.1-Kanal-Raumklang. Bei diesem Format ist der hintere Kanal in Stereo, und es gibt einen separaten Tiefsttonlautsprecherkanal. DTS bietet ein 5.1-Kanalformat mit sehr guter Kanaltrennung, wie sie auch bei der digitalen Audiotechnologie von hoher Qualität Verwendung findet. Die gute Kanaltrennung wird dadurch erreicht, daß die Daten für alle Kanäle separat aufgezeichnet und digital verarbeitet werden.

DVD

Ein CD-artiger Datenträger, auf dem bis zu 8 Stunden Filmaufnahmen gespeichert werden können, obwohl sein Durchmesser nicht größer ist als der einer CD.

Die Datenkapazität einer DVD mit einer bespielten Seite und einer datentragenden Schicht (einseitig bespielt, einschichtig) beträgt 4,7 GB (Gigabyte) - das ist das 7fache der Datenkapazität einer CD. Die Datenkapazität einer DVD mit einer bespielten Seite und doppelter Schicht (einseitig bespielt, zweischichtig) beträgt 8,5 GB, die einer DVD mit zwei bespielten Seiten und einer Schicht (zweiseitig bespielt, einschichtig) 9,4 GB und die einer DVD mit zwei bespielten Seiten und doppelter Schicht (zweiseitig bespielt, zweischichtig) 17 GB.

Die Bilddaten werden im MPEG 2-Format aufgezeichnet, einem weltweit gültigen Standard für die digitale Datenkomprimierung. Dabei werden die Bilddaten auf etwa 1/40 ihrer ursprünglichen Größe komprimiert. Darüber hinaus nutzt die DVD auch eine variable Codiertechnologie, die je nach Status des Bildes die zuzuweisenden Daten variiert.

Die Audiodaten werden im Dolby Digital- und im PCM-Format aufgezeichnet, was eine äußerst realitätsnahe Klangqualität ermöglicht.

Darüber hinaus stehen auf einer DVD auch verschiedene weitere Funktionen zur Verfügung, zum Beispiel die Möglichkeit, einen von mehreren Blickwinkeln oder eine von mehreren Sprachen auszuwählen oder die Kindersicherung zu aktivieren.

Kapitel

Einheiten einer Bild- oder Tonaufnahme auf einer DVD, die kleiner sind als Titel. Ein Titel besteht aus mehreren Kapiteln. Jedem Kapitel wird eine Kapitelnummer zugeordnet, mit der Sie das gewünschte Kapitel ansteuern können.

Kindersicherung (Seite 46)

Eine Funktion mancher DVDs, bei der die Wiedergabe der Aufnahmen je nach dem Alter der Zuschauer und den Standards in einzelnen Ländern eingeschränkt werden kann. Die Art der Kindersicherung variiert von DVD zu DVD. Wenn die Funktion aktiviert ist, wird die Wiedergabe der DVD in manchen Fällen völlig unterbunden, oder Gewaltszenen werden überprungen oder durch andere Szenen ersetzt usw.

Mehrere Blickwinkel (Seite 37)

Auf manchen DVDs sind bestimmte Szenen aus unterschiedlichen Kamerawinkeln (Blickwinkeln) aufgezeichnet.

Mehrere Sprachen (Seite 13, 35, 44)

Auf manchen DVDs sind der Ton und/oder die Untertitel zu einem Film in mehreren Sprachen aufgezeichnet.

MPEG AUDIO (Seite 36)

Internationales Standardcodiersystem für die Komprimierung digitaler Audiosignale, autorisiert von der ISO/IEC. MPEG 1 entspricht 2-Kanal-Stereo. MPEG 2, das Tonformat der DVDs, unterstützt bis zu 7.1-Kanal-Raumklang.

PBC (Playback Control - Wiedergabesteuerung; Seite 25)

Signale auf VIDEO-CDs (Version 2.0) zur Steuerung der Wiedergabe.

VIDEO-CDs mit PBC-Funktionen stellen einen Menübildschirm zur Verfügung, über den Sie einfache interaktive Programme, Suchfunktionen o. ä. ausführen können.

Stück

Einheiten einer Bild- oder einer Tonaufnahme auf einer VIDEO-CD oder einer CD. Jedem Stück wird eine Stücknummer zugeordnet, mit der Sie das gewünschte Stück ansteuern können.

Titel

Die größten Einheiten von Bild oder Ton auf einer DVD, z. B. ein ganzer Film bei einer DVD mit Spielfilmen oder Video-Software bzw. ein Album bei einer Audio-Software. Jedem Titel wird eine Titelnummer zugeordnet, mit der Sie den gewünschten Titel ansteuern können.

VIDEO-CD

Eine CD mit bewegten Bildern (Filmen).

Die Bilddaten werden im MPEG 1-Format aufgezeichnet, einem weltweit gültigen Standard für die digitale Datenkomprimierung. Dabei werden die Bilddaten auf etwa 1/140 ihrer ursprünglichen Größe komprimiert. Das heißt, eine VIDEO-CD mit 12 cm Durchmesser enthält Filmaufnahmen von bis zu 74 Minuten.

VIDEO-CDs enthalten darüber hinaus auch Audiodaten (Tonaufnahmen) in einem kompakten Format. Töne, die für das menschliche Ohr nicht hörbar sind, werden unterdrückt, während Töne, die für das menschliche Ohr hörbar sind, aufgezeichnet werden. Eine VIDEO-CD kann das 6fache an Audiodaten aufnehmen wie eine herkömmliche Audio-CD.

Es gibt zwei Versionen von VIDEO-CDs.

- Version 1.1: Es können nur bewegte Bilder und Ton wiedergegeben werden.
- Version 2.0: Es können auch Standbilder in hoher Auflösung wiedergegeben werden, und es stehen PBC-Funktionen zur Verfügung.

Auf diesem Player können Sie VIDEO-CDs beider Versionen abspielen.

Liste der Sprachcodes

Näheres dazu finden Sie auf Seite 35 und 44.

Die Schreibung der einzelnen Sprachen entspricht dem Standard ISO 639: 1988 (E/F).









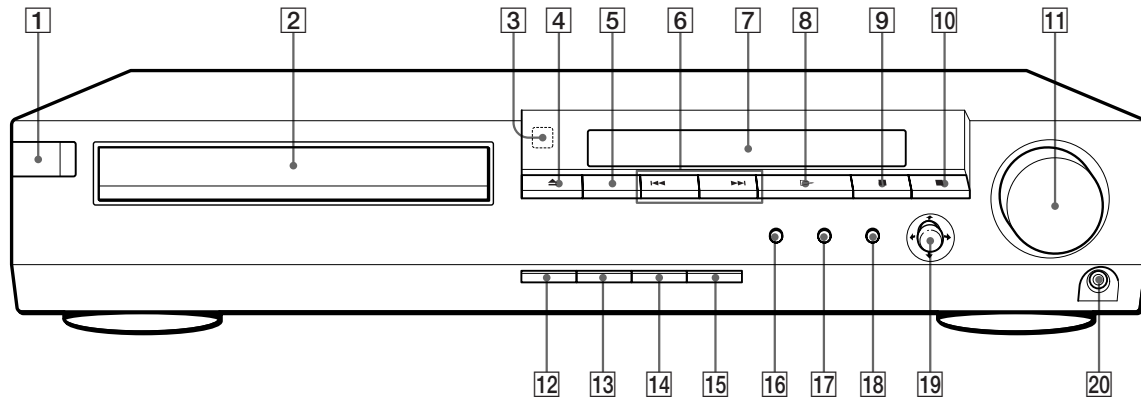





Code	Sprache	Code	Sprache	Code	Sprache	Code	Sprache
1027	Afar	1186	Scots Gaelic	1350	Malayalam	1513	Siswati
1028	Abkhazian	1194	Galician	1352	Mongolian	1514	Sesotho
1032	Afrikaans	1196	Guarani	1353	Moldavian	1515	Sundanese
1039	Amharic	1203	Gujarati	1356	Marathi	1516	Swedish
1044	Arabic	1209	Hausa	1357	Malay	1517	Swahili
1045	Assamese	1217	Hindi	1358	Maltese	1521	Tamil
1051	Aymara	1226	Croatian	1363	Burmese	1525	Telugu
1052	Azerbaijani	1229	Hungarian	1365	Nauru	1527	Tajik
1053	Bashkir	1233	Armenian	1369	Nepali	1528	Thai
1057	Byelorussian	1235	Interlingua	1376	Dutch	1529	Tigrinya
1059	Bulgarian	1239	Interlingue	1379	Norwegian	1531	Turkmen
1060	Bihari	1245	Inupiak	1393	Occitan	1532	Tagalog
1061	Bislama	1248	Indonesian	1403	(Afan) Oromo	1534	Setswana
1066	Bengali; Bangla	1253	Icelandic	1408	Oriya	1535	Tonga
1067	Tibetan	1254	Italian	1417	Punjabi	1538	Turkish
1070	Breton	1257	Hebrew	1428	Polish	1539	Tsonga
1079	Catalan	1261	Japanese	1435	Pashto; Pushto	1540	Tatar
1093	Corsican	1269	Yiddish	1436	Portuguese	1543	Twi
1097	Czech	1283	Javanese	1463	Quechua	1557	Ukrainian
1103	Welsh	1287	Georgian	1481	Rhaeto-Romance	1564	Urdu
1105	Danish	1297	Kazakh	1482	Kirundi	1572	Uzbek
1109	German	1298	Greenlandic	1483	Romanian	1581	Vietnamese
1130	Bhutani	1299	Cambodian	1489	Russian	1587	Volapük
1142	Greek	1300	Kannada	1491	Kinyarwanda	1613	Wolof
1144	English	1301	Korean	1495	Sanskrit	1632	Xhosa
1145	Esperanto	1305	Kashmiri	1498	Sindhi	1665	Yoruba
1149	Spanish	1307	Kurdish	1501	Sangho	1684	Chinese
1150	Estonian	1311	Kirghiz	1502	Serbo-Croatian	1697	Zulu
1151	Basque	1313	Latin	1503	Singhalese	1703	Nicht angegeben
1157	Persian	1326	Lingala	1505	Slovak		
1165	Finnish	1327	Laothian	1506	Slovenian		
1166	Fiji	1332	Lithuanian	1507	Samoan		
1171	Faroese	1334	Latvian; Lettish	1508	Shona		
1174	French	1345	Malagasy	1509	Somali		
1181	Frisian	1347	Maori	1511	Albanian		
1183	Irish	1349	Macedonian	1512	Serbian		

Lage und Funktion der Teile und Bedienelemente

Näheres finden Sie auf den in Klammern angegebenen Seiten.

Vorderseite



- 1 Netzschalter und -Anzeige I/⏻ (POWER) (18)**
Dient zum Ein- und Ausschalten der Anlage.
- 2 CD/DVD-Fach (18)**
In das CD/DVD-Fach wird die CD/DVD eingelegt.
- 3 Fernbedienungssensor  (7)**
Empfängt die Signale von der Fernbedienung.
- 4 Taste  OPEN/CLOSE (18)**
Dient zum Öffnen und Schließen des CD/DVD-Fachs.
- 5 Taste FUNCTION (53, 54)**
Dient zum Auswählen der gewünschten Komponente.
- 6 Taste  /  IPREV/NEXT/PRESET +/-**
 /  IPREV/NEXT: Mit diesen Tasten wechseln Sie zum nächsten oder zum vorhergehenden Kapitel oder Stück (19).
PRESET +/- : Zum Durchsuchen der gespeicherten Sender (17, 53).
- 7 Display an der Vorderseite (28)**
Hier werden die Spieldauer usw. angezeigt.
- 8 Taste  PLAY (18)**
Dient zum Starten der Wiedergabe.
- 9 Taste  PAUSE (19)**
Dient zum Unterbrechen der Wiedergabe (Pause).
- 10 Taste  STOP (19, 23)**
Dient zum Beenden der Wiedergabe.
- 11 Regler VOLUME (Lautstärke) (18)**
Dient zum Einstellen der Lautstärke.
- 12 Taste DISPLAY (Anzeige) (20, 53)**
Dient zum Wechseln der Anzeige im Display an der Vorderseite.
Bei VIDEO 1/2 wechseln folgende Anzeigen im Display:
VIDEO 1 (oder 2) → Klangfeld → VIDEO 1 (oder 2)
- 13 Taste BAND (17)**
Dient zum Auswählen der Frequenzbereiche AM oder UKW (FM).
- 14 Taste SOUND FIELD (20)**
Dient zum Auswählen des Klangfeldes.
- 15 Taste MUTING (19)**
Dient zum Stummschalten des Tons.
- 16 Taste TITLE (24)**
Ruft das Titelmeneü auf dem Fernsehschirm auf.
- 17 Taste DVD MENU (24)**
Ruft das DVD-Meneü auf dem Fernsehschirm auf.
- 18 Taste  RETURN (25, 31)**
Mit dieser Taste rufen Sie wieder den zuvor ausgewählten Bildschirm usw. auf.
- 19 Tasten  /  /  /  / PUSH ENTER**
Dienen zum Auswählen und Festlegen von Optionen bzw. Einstellungen.
- 20 Anschluß PHONES (18)**
Dient zum Anschließen der Kopfhörer.

Rückseite

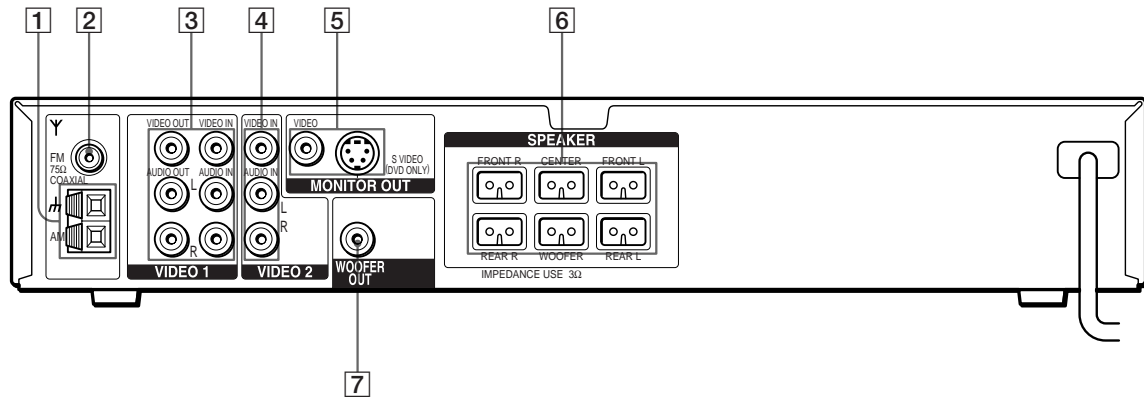

- 1 AM-Antennenanschluß (10)**
Dient zum Anschließen der mitgelieferten AM-Ringantenne.
- 2 Antennenanschluß FM 75 Ω COAXIAL (10)**
Dient zum Anschließen der mitgelieferten UKW-Wurfantenne.
- 3 Anschlüsse VIDEO 1 (11)**
Dienen zum Anschließen eines Videorecorders.
- 4 Anschlüsse VIDEO 2 (11)**
Dienen zum Anschließen eines zusätzlichen Videorecorders.
- 5 Anschlüsse MONITOR OUT (VIDEO/S VIDEO) (11)**
Dienen zum Anschließen eines Fernsehmonitors.
- 6 Anschlüsse SPEAKER (8)**
Dienen zum Anschließen der mitgelieferten Lautsprecher.
- 7 Anschluß WOOFER OUT (9)**
Dient zum Anschließen eines aktiven Tiefsttonlautsprechers.

Fernbedienung

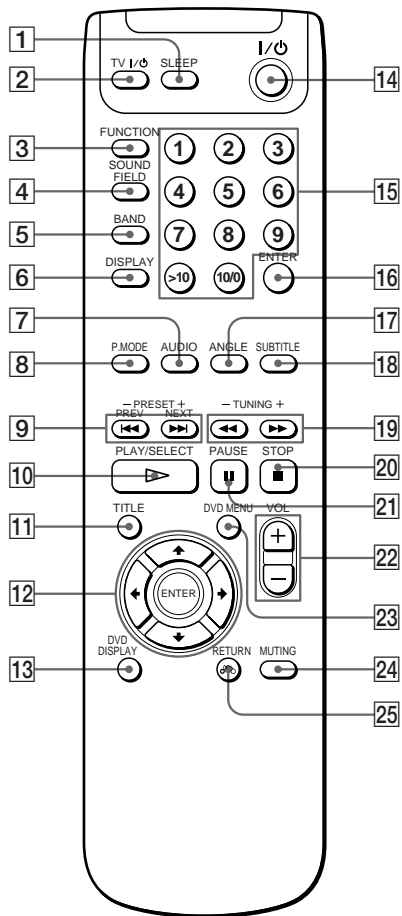

- 1 Taste SLEEP (55)
Aktiviert die automatische Ausschaltfunktion.
- 2 Netzschalter TV I/O (POWER) (52)
Dient zum Ein-/Ausschalten des Fernsehgeräts.
- 3 Taste FUNCTION (53, 54)
Dient zum Auswählen der gewünschten Komponente.
- 4 Taste SOUND FIELD (20)
Dient zum Auswählen des Klangfeldes.
- 5 Taste BAND (17)
Dient zum Auswählen der Frequenzbereiche AM oder UKW (FM).
- 6 Taste DISPLAY (Anzeige) (20, 53)
Dient zum Wechseln der Anzeige im Display an der Vorderseite.
Bei VIDEO 1/2 wechseln folgende Anzeigen im Display:
VIDEO 1 (oder 2) → Klangfeld → VIDEO 1 (oder 2)
- 7 Taste AUDIO (35)
Dient bei der Wiedergabe einer DVD oder VIDEO-CD zum Wechseln der Tonspur.

- 8 Taste P. MODE (26, 27)
Dient zum Auswählen des Modus Program Play oder Shuffle Play.
- 9 Tasten I◀◀/▶▶I PREV/NEXT/PRESET +/-
I◀◀/▶▶I PREV/NEXT: Mit diesen Tasten wechseln Sie zum nächsten oder zum vorhergehenden Kapitel oder Stück (19).
PRESET +/- : Dient zum Durchsuchen der gespeicherten Sender (17, 53).
- 10 Taste ▷PLAY/SELECT (18)
Dient zum Starten der Wiedergabe.
- 11 Taste TITLE (24)
Ruft das Titelménú auf dem Fernsehschirm auf.
- 12 Tasten ◀/↑/↓/▶/ENTER
Dienen zum Auswählen und Festlegen von Optionen bzw. Einstellungen.
- 13 Taste DVD DISPLAY (30)
Ruft das Steuerménú auf dem Fernsehschirm auf, so daß Sie darin Optionen auswählen und Einstellungen vornehmen können.
- 14 Netzschalter I/O (POWER) (18)
Dient zum Ein- und Ausschalten der Anlage.
- 15 Zahlentasten
Dienen zum Auswählen von Optionen bzw. Einstellungen.
- 16 Taste ENTER
Dient zum Festlegen von Optionen bzw. Einstellungen.
- 17 Taste ANGLE (37)
Dient bei der Wiedergabe einer DVD zum Wechseln der Blickwinkel.
- 18 Taste SUBTITLE (36)
Ruft das Ménú "SUBTITLE" im Steuerménú auf.
- 19 Tasten ◀◀/▶▶ (SCAN)/TUNING +/-
◀◀/▶▶ (SCAN) : Dient zum Ansteuern einer bestimmten Stelle, während das Bild wiedergegeben wird (19).
TUNING +/- : Durchsucht alle verfügbaren Radiosender (17).
- 20 Taste ■STOP (19, 23)
Dient zum Beenden der Wiedergabe.
- 21 Taste ■PAUSE (19)
Dient zum Unterbrechen der Wiedergabe (Pause).
- 22 Tasten VOL (Lautstärke) +/- (18)
Dienen zum Einstellen der Lautstärke.
- 23 Taste DVD MENU (24)
Ruft das DVD-Ménú auf dem Fernsehschirm auf.
- 24 Taste MUTING (19)
Dient zum Stummschalten des Tons.
- 25 Taste ↺RETURN (25, 31)
Mit dieser Taste rufen Sie wieder den zuvor ausgewählten Bildschirm usw. auf.

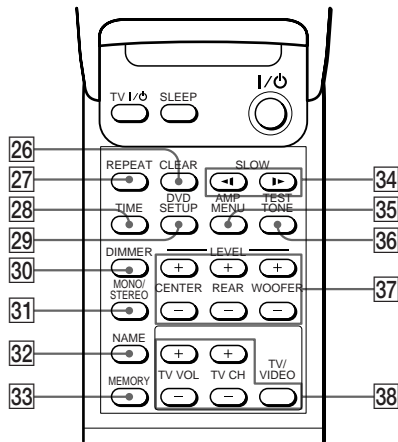

Unter der Abdeckung

- 26 Taste CLEAR**
Mit dieser Taste schalten Sie wieder zurück zur normalen (ununterbrochenen) Wiedergabe usw.
- 27 Taste REPEAT (38)**
Ruft die Anzeige "REPEAT" auf dem Fernsehschirm auf.
- 28 Taste TIME (28)**
Zeigt die Spieldauer einer CD/DVD usw. im Display an der Vorderseite des Players an.
- 29 Taste DVD SETUP (41)**
Ruft das Setup-Menü auf dem Fernsehschirm auf, so daß Sie darin Optionen auswählen und Einstellungen vornehmen können.
- 30 Taste DIMMER (28)**
Dient zum Ein- und Ausschalten des Displays an der Vorderseite.
- 31 Taste MONO/STEREO (53)**
Dient beim UKW-Empfang zum Umschalten zwischen mono und stereo.
- 32 Taste NAME (54)**
Dient zum Aktivieren der Benennungsfunktion.
- 33 Taste MEMORY (17)**
Dient zum Speichern eines eingestellten Senders.
- 34 Tasten ◀/▶ SLOW (19)**
Dienen zum Wiedergeben einer CD/DVD in Zeitlupe.
- 35 Taste AMP MENU (14)**
Dient zum Anzeigen der Lautsprecherparameter im Display an der Vorderseite.
- 36 Taste TEST TONE (14)**
Dient zum Ein- und Ausschalten des Testtons.
- 37 Tasten SPEAKER LEVEL +/- (16)**
Dienen zum Einstellen der Lautsprecherpegel.
- 38 Fernsehfunktionstasten (52)**
Dienen zum Steuern von Fernsehgeräten.

Index

Numerische Einträge

4:3 LETTER BOX 45
4:3 PAN SCAN 45
16:9 45

A

A↔B REPEAT 38
ABSTAND 15, 50
ANGLE 37
Anschließen 8, 10, 11, 12
AUDIO 35
AUSWAHL TONSTANDARD
49

B

BALANCE 16, 50
Batterien 7
BENUTZEREINSTELLUNGEN
46
BILDSCHIRMANZEIGE 44
Bildschirmanzeige
Setup-Menü 41
Steuermenü 30
BILDSCHIRMEINSTELLUNGEN
45
BILDSCHIRMSCHONER 45
Blickwinkel 37

C

CD 18
CHAPTER 32

D

Display
an Gerätevorderseite 28
Setup-Menü 41
Steuermenü 30
Dolby Digital 20, 61
DTS 49
DVD 18
DVD MENU 24
DVD-Menü 44

F

Fernbedienung 7, 51
Fortsetzen der Wiedergabe 23

G

Geeignete CDs/DVDs 4
Gerätevorderseite, Display 28
GRÖSSE 15, 49

H

HINTERGRUND 45

I

INDEX 32

K

Kapitel 5, 32
KINDERSICHERUNG 46

L

LAUTSPRECHER 14, 49
Lautsprecher
anschließen 8
einstellen 14
LETTER BOX 45

M

MPEG 62

P

PAN SCAN 45
Passage wiederholen 38
PBC-Funktionen 25
PBC-Wiedergabe 25, 62
PEGEL 16, 50
PRO LOGIC 20, 61
Programmierte Wiedergabe 26

R

REPEAT 38

S

S-Videoausgang 11
SCENE 32
Setup-Menü 41
SOUND FIELD
anpassen 22
auswählen 20
SPRACHE 44
Steuermenü 30
Störungsbehebung 56
Stück 5, 32, 62
SUBTITLE 36
Suchen 19
bestimmte Stelle 19
mit hoher Geschwindigkeit 19
Szene 5

T

TESTTON 16, 50
TIME 28, 33, 34
Titel 5, 32, 62
Titelmenü 24
TITLE 32
TON 44
TONEINSTELLUNGEN 49
TRACK 32
TV-GERÄT 45

U

Umgang mit CDs/DVDs 6

V

VIDEO-CD 18
Vorwärtsschalten 19

W

Wiedergabe
CD/VIDEO-CD 18
DVD 18
in willkürlicher Reihenfolge
27

Z

Zeitlupe 19
Zurückschalten 19