

# ***Mini Hi-Fi Component System***

---

Bedienungsanleitung \_\_\_\_\_ **DE**

Bruksanvisning \_\_\_\_\_ **SE**



**digipad**

***MHC-DP700  
MHC-DP800AV***

## VORSICHT

**Um Feuer und die Gefahr eines elektrischen Schlages zu vermeiden, darf das Gerät weder Regen noch Feuchtigkeit ausgesetzt werden.**

Um einen elektrischen Schlag zu vermeiden, darf das Gehäuse nicht geöffnet werden. Überlassen Sie Wartungsarbeiten nur einem Fachmann.

Stellen Sie das Gerät nicht an einem Ort auf, an dem ausreichende Luftzufuhr nicht gegeben ist, zum Beispiel in einem engen Regalfach oder in einem Einbauschrank.

CLASS 1 LASER PRODUCT  
LUOKAN 1 LASERLAITE  
KLASS 1 LASERAPPARAT

Bei diesem Gerät handelt es sich um ein Produkt der LASER-KLASSE I. Ein entsprechender Aufkleber befindet sich an der Rückseite des Geräts.

Der folgende Achtungsaufkleber befindet sich Inneren des Geräts.



Um Brände zu vermeiden, niemals die Lüftungsöffnungen am Gerät mit Zeitungen, Tischtüchern, Vorhängen, usw. verdecken. Auch niemals brennende Kerzen auf dem Gerät aufstellen.

Zum Vermeiden von Feuer und elektrischen Schlägen keine Gefäße mit Flüssigkeiten auf dem Gerät aufstellen.



Alte Batterien nicht wegwerfen sondern sachgerecht als Sondermüll entsorgen.

Die Anlage ist mit dem Systemen Dolby\* Digital, Pro Logic Surround, DTS\*\* und DTS Digital Surround System ausgestattet.

\* In Lizenz von Dolby Laboratories hergestellt. "Dolby", "Pro Logic" und das Doppel-D-Symbol sind Warenzeichen der Dolby Laboratories. Vertrauliche, unveröffentlichte Schriften.

© 1992-1997 Dolby Laboratories. Alle Rechte vorbehalten.

\*\* Hergestellt unter Lizenz der Digital Theater Systems, Inc. US-Patentnr. 5,451,942, 5,956,674, 5,974,380, 5,978,762 und anderen weltweiten ausgestellten oder beantragten Patenten. „DTS“ und „DTS Digital Surround“ sind eingetragene Warenzeichen der Digital Theater Systems, Inc. © 1996, 2000 Digital Theater Systems, Inc. Alle Rechte vorbehalten.

# Inhaltsverzeichnis

## Bezeichnung der Teile

|                             |   |
|-----------------------------|---|
| Hauptgerät .....            | 4 |
| Fernbedienung .....         | 5 |
| Bedienung mit digipad ..... | 6 |

## Vorbereitungen

|   |    |
|---|----|
| Anschließen der Anlage .....  | 7  |
| Einlegen der beiden Batterien im Format<br>AA (R6) in die Fernbedienung ..... | 8  |
| Einrichten der Lautsprecher für<br>Dolby Pro Logic* .....                     | 9  |
| Eingabe der Lautsprecherparameter ....  | 10 |
| Einstellen der Uhrzeit .....  | 11 |
| Stromsparen im Bereitschaftsbetrieb ...                                       | 11 |

## CD

|  |    |
|--|----|
| Einlegen einer CD .....  | 12 |
| CD-Wiedergabe<br>— Normalwiedergabe/Shuffle-<br>Wiedergabe/Wiederholwiedergabe ... | 12 |
| Programmierung von CD-Titeln<br>— Programmwiedergabe .....                         | 13 |
| Verwendung des CD-Displays .....   | 14 |

## Radiobetrieb

|  |    |
|--|----|
| Eingabe von Festsendern .....                      | 15 |
| Radiohören<br>— Abrufen von Festsendern .....      | 15 |
| Verwendung des Radio Data Systems<br>(RDS)** ..... | 16 |

## Cassettendeck

|   |    |
|---|----|
| Einlegen einer Cassette .....   | 17 |
| Bandwiedergabe .....  | 17 |
| Bandaufnahme<br>— CD-Synchronaufnahme/Schnelles<br>Überspielen/Manuelle Aufnahme/<br>Programm-Editieren ..... | 18 |
| Timergesteuerte Aufnahme eines<br>Radioprogramms .....  | 19 |

## Toneinstellungen

|   |    |
|---|----|
| Einstellen des Tons .....   | 21 |
| Wahl eines im Gerät gespeicherten<br>Effektes .....                         | 21 |
| Einstellen der Klangeffekte .....   | 21 |
| Erzeugen einer persönlichen<br>Toneffekt-Datei<br>— Persönliche Datei ..... | 22 |

## Sonstige Funktionen

|   |    |
|---|----|
| Ändern der Spektralanalysator-<br>Anzeige ..... | 23 |
| Zum Einstellen der Display-<br>Helligkeit ..... | 23 |
| Zum Hören von Mehrkanalton .....                | 23 |
| Mitsingen: Karaoke*** .....                     | 23 |
| Über die Anzeigen .....                         | 24 |
| Einschlafen zu Musik<br>— Einschlaf-Timer ..... | 24 |
| Wecken durch Musik<br>— Täglicher Timer .....   | 25 |

## Anschluß von Zusatzgeräten

|                                 |    |
|---------------------------------|----|
| Anschluß von Audiogeräten ..... | 26 |
|---------------------------------|----|

## Zusatzinformationen

|                               |    |
|-------------------------------|----|
| Sicherheitsvorkehrungen ..... | 27 |
| Störungsüberprüfungen .....   | 28 |
| Technische Daten .....        | 30 |

\* Nur MHC-DP800AV.

\*\* Nur Europa-Modell.

\*\*\* Ausgenommen Nordamerika- und Europa-Modell.

DE

Die Teile sind in alphabetischer Reihenfolge aufgeführt.

Einzelheiten siehe Seitenzahlen in Klammern ( ).

## Hauptgerät

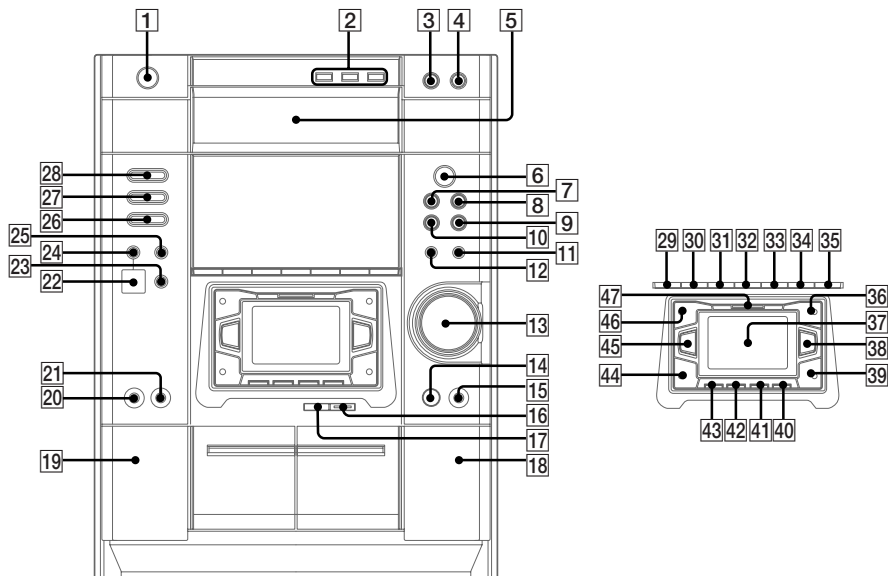

2CH/MULTI **40** (23)  
 CD **28** (8, 12, 13, 18, 19)  
 CD SYNC HI-DUB **17** (18, 19)  
 CLOCK/TIMER SET **31** (11, 19, 25)  
 DECK A ▲ **19** (17)  
 DECK B ▲ **18** (17, 18)  
 digipad **37** (6, 9, 10, 11, 13, 15, 16, 17, 20, 22, 25)  
 DIGITAL **24** (26)  
 DIGITAL IN (oder DIGITAL IN 2) (OPTICAL) Buchse **22** (26)  
 DIRECTION **33** (17, 18, 19)  
 DISC 1-3 **21** (12, 13, 19)  
 DISC SKIP EX-CHANGE **3** (12)  
 Disc-Fach **5** (12)  
 DISPLAY **29** (11, 14, 16)  
 DOLBY NR **34** (17, 18, 19)  
 DSP EDIT **45** (21)  
 EDIT **33** (19)  
 EFFECT **41** (21, 22)  
 ENTER **38** (9, 10, 11, 13, 15, 16, 19, 20, 22, 23, 25)

FM MODE **34** (15)  
 GAME **23** (26)  
 GAME MODE **44** (21)  
 GROOVE **42** (21)  
 IR-Empfangsfenster **14**  
 KARAOKE PON (Ausgenommen Nordamerika- und Europa-Modelle) **30** (23)  
 MD (VIDEO) **25** (26)  
 MIC-Buchse (Ausgenommen Nordamerika- und Europa-Modelle) **20** (23)  
 MIC LEVEL-Regler (Ausgenommen Nordamerika- und Europa-Modelle) **21** (23)  
 MOVIE MODE **36** (21)  
 MULTI CHANNEL DECODING Anzeige **47** (24)  
 MUSIC MODE **46** (21)  
 P FILE **43** (22)  
 PHONES-Buchse **15**  
 PLAY MODE **35** (12, 13, 19)  
 PTY (Nur Europa-Modelle) **33** (16)  
 REC PAUSE/START **16** (18, 19)

REPEAT **34** (13)  
 SPECTRUM (Nur Nordamerika- und Europa-Modelle) **30** (23)  
 TAPE A/B **26** (17, 18)  
 TIMER SELECT **32** (20, 25)  
 TOOL MODE **39** (21)  
 TUNER/BAND **27** (15)  
 TUNER MEMORY **35** (15)  
 VOLUME-Regler **13**

### TASTENBESCHREIBUNGEN

I/⏻ (Netzschalter) **1**  
 ▲ OPEN/CLOSE (Disc-Fach) **4**  
 ◀▶ (Wiedergabe) **6**  
 || (Pause) **7**  
 ■ (Stopp) **8**  
 ⏮ (Zurückfahren) **10**  
 ⏭ (Vorfahren) **9**  
 ⏪/- (Rückspulen) **12**  
 ⏩/+ (Vorspulen) **11**

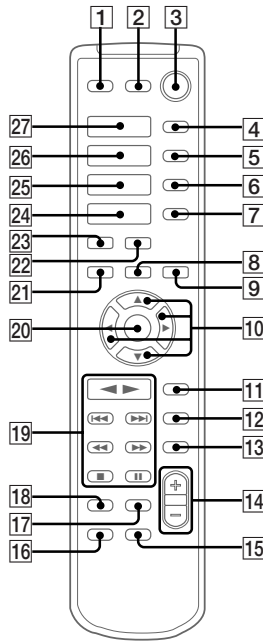

- 2CH/MULTI **16** (23)
- AMP MENU **18** (9, 23)
- CD **27** (8, 12, 13, 18, 19)
- CLEAR **6** (13)
- D.SKIP **7** (12)
- DIGITAL **24** (26)
- DISPLAY **1** (11, 14, 16)
- DSP EDIT **12** (21)
- EFFECT ON/OFF **17** (21, 22)
- ENTER **20** (9, 10, 11, 13, 15, 16, 19, 20, 22, 23, 25)
- GAME **23** (26)
- GAME MODE **9** (21)
- MD (VIDEO) **22** (26)
- MOVIE MODE **8** (21)
- MUSIC MODE **21** (21)

- P FILE **13** (22)
- REPEAT **5** (13)
- SLEEP **4** (24)
- SPEAKER LEVEL **15** (10)
- SPECTRUM **2** (23)
- TAPE A/B **25** (17, 18)
- TOOL MODE **11** (21)
- TUNER/BAND **26** (15)
- VOL +/- **14**

## TASTENBESCHREIBUNGEN

- I/⏻ (Netzschalter) **3**
- ◀▶ (Wiedergabe) **19**
- ⏸ (Pause) **19**
- (Stopp) **19**
- ◀◀ (Zurückfahren) **19**
- ▶▶ (Vorfahren) **19**
- ◀◀ (Rückspulen) **19**
- ▶▶ (Vorspulen) **19**
- ▲▼/◀▶ **10**

# Bedienung mit digipad

Dieses Modell ist mit dem originalen digipad Mehrfunktions-Steuerteil ausgestattet. Sie können verschiedene Funktionen mit digipad steuern.

## Funktionen CD, TUNER TAPE A/B

### Grundlegende Bedienung CD, TUNER, TAPE A/B

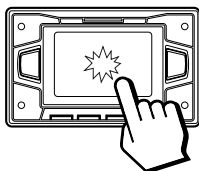

Einmal anklopfen ◀▶ (beginnt Wiedergabe)\*

Zweimal anklopfen ■ (stoppt Wiedergabe)

\* Wenn Sie das digipad während der CD-Wiedergabe anklopfen, schaltet die Wiedergabe auf Pause. Klopfen Sie erneut an, um die Wiedergabe fortzusetzen.

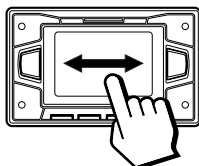

Von links nach rechts schieben ▶▶ (AMS +, Vorgabe +)\*\*

Von rechts nach links schieben ◀◀ (AMS -, Vorgabe -)\*\*

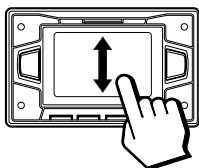

Von unten nach oben schieben ▶▶ (Vorspulen, Senderabstimmung +)\*\*

Von oben nach unten schieben ◀◀ (Rückspulen, Senderabstimmung -)\*\*

\*\* Wenn Sie weiter bewegen, entspricht die Bedienung dem Gedrückthalten dieser Tasten.

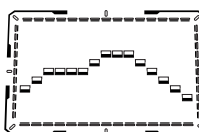

## Einstellen der Equalizer-Kurve bei EQ EDIT-Betrieb (Seite 21)

Die durch Schieben des Fingers dargestellte Kurve wird im Display gezeigt.

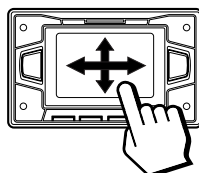
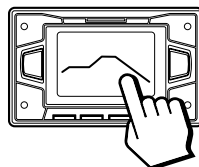

## Wählen von Parametern in DSP EDIT und andere Einstellungen (Seite 21)

In die Richtung schieben, bis der gewünschte Wert erreicht ist (siehe betreffende Bedienung).

### Hinweise

- Nicht mit spitzen Gegenständen bedienen.
- Wenn die Anlage nicht auf digipad Bedienungen reagiert, das digipad ein wenig stärker andrücken.

## Anschließen der Anlage

Die folgenden Verfahren **1** bis **6** zum Anschließen der Anlage mit den mitgelieferten Kabeln und Zubehörteilen ausführen.

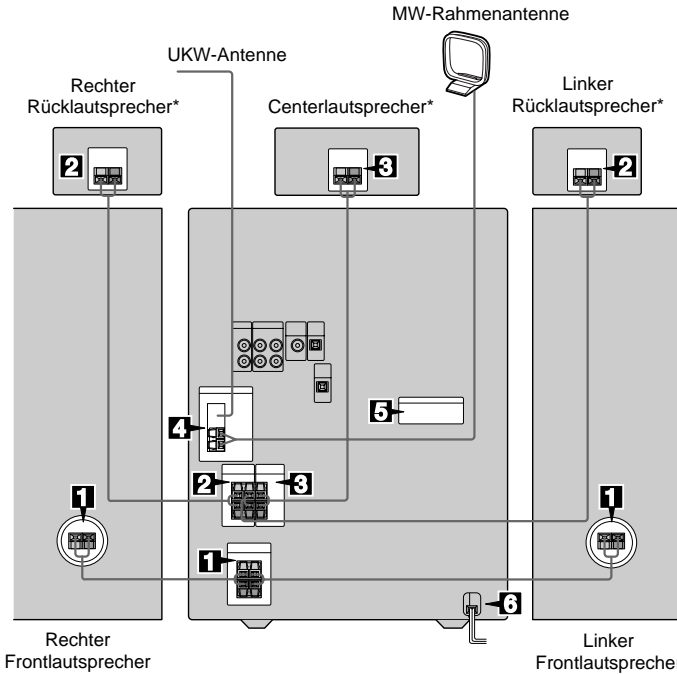

\* Nur MHC-DP800AV.

### **1** Schließen Sie die Frontlautsprecher an.

Schließen Sie die Kabel der Frontlautsprecher an die Buchse SPEAKER (MHC-DP700) oder FRONT SPEAKER (MHC-DP800AV) an.

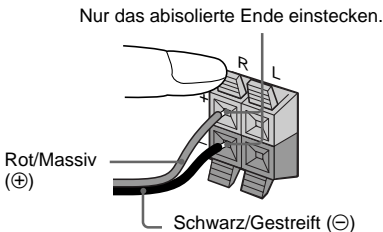

### **2** Schließen Sie die Rücklautsprecher an. (Nur MHC-DP800AV)

Schließen Sie die Lautsprecherkabel an die Buchsen REAR SPEAKER an.

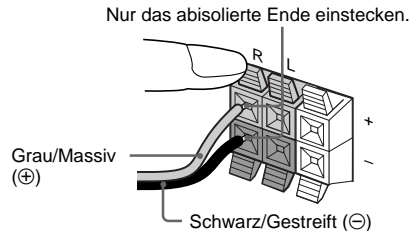

**Fortsetzung nächste Seite**

## Anschließen der Anlage (Fortsetzung)

### 3 Den Centerlautsprecher anschließen. (Nur MHC-DP800AV)

Schließen Sie die Lautsprecherkabel an die Buchsen CENTER SPEAKER an.

Nur das abisolierte Ende einstecken.

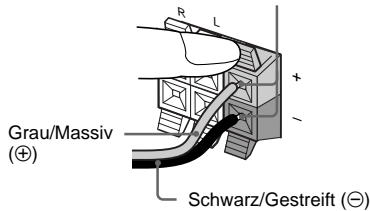

### 4 Die UKW/MW-Antennen anschließen.

Richten Sie die MW-Rahmenantenne ein und schließen sie an.

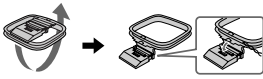

#### Anschlußtyp A

UKW-Antennendraht auf volle Länge ausziehen.

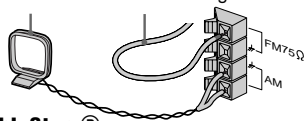

#### Anschlußtyp B

UKW-Antennendraht auf volle Länge ausziehen.

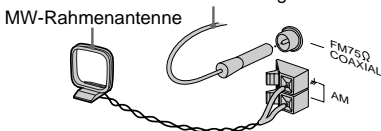

Der Stecker der UKW-Antenne kann je nach vorhandenem Modell anders aussehen.

### 5 Falls bei Ihrem Modell vorhanden, stellen Sie den Wahlschalter VOLTAGE SELECTOR auf die örtliche Netzspannung ein.

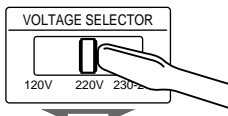

### 6 Schließen Sie das Netzkabel an eine Steckdose an.

Die Demonstration erscheint im Display.

Wenn Sie I/⏻ drücken, schaltet die Anlage ein, und die Demonstration wird automatisch beendet.

Wenn der mitgelieferte Stecker-Adapterstecker nicht in die vorhandene Steckdose paßt, nehmen Sie ihn vom Stecker ab (nur bei Modelle mit Adapter).

## Anbringen der Füße an den Lautsprechern

Bringen Sie die mitgelieferten Füße an der Unterseite der Lautsprecher an, um einen stabilen Stand zu gewährleisten.

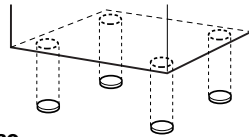

### Hinweise

- Halten Sie die Lautsprecherkabel von den Antennen fern, um Rauschstörungen zu vermeiden.
- Der mitgelieferte Lautsprechertyp kann je nach gekauftem Modell unterschiedlich sein (siehe "Technische Daten" auf Seite 30).
- Stellen Sie nicht die Rücklautsprecher auf einem Fernsehgerät auf. Dadurch können Farbstörungen im Fernsbild erzeugt werden.
- Beim MHC-DP800AV stellen Sie sicher, daß sowohl die linken als auch die rechten Lautsprecher angeschlossen werden. Andernfalls kommt kein Ton.

## Einlegen der beiden Batterien im Format AA (R6) in die Fernbedienung

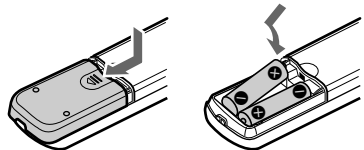

### Tip

Wenn die Anlage nicht mehr von der Fernbedienung aus gesteuert werden kann, wechseln Sie beide Batterien aus.

### Hinweis

Wenn die Fernbedienung längere Zeit nicht verwendet wird, nehmen Sie die Batterien heraus, um eine Beschädigung der Batterien zu verhindern.

### Hinweis zum Tragen der Anlage

Beachten Sie folgendes, um den CD-Mechanismus zu schützen.

- 1 Schalten Sie die Anlage ein und drücken Sie CD. Stellen Sie sicher, daß alle Discs aus dem Gerät entfernt sind.
- 2 Halten Sie CD gedrückt und drücken I/⏻, bis "LOCK" erscheint.
- 3 Lassen Sie I/⏻ zuerst los und lassen Sie dann CD los.
- 4 Ziehen Sie das Netzkabel ab.



# Einrichten der Lautsprecher für Dolby Pro Logic

(nur MHC-DP800AV)

Dolby Pro Logic Surround verbessert das Klangbild durch die Verwendung von vier getrennten Kanälen. Diese Kanäle manipulieren den gehörten Klang und steigern die Wirkung des Bildes auf dem Bildschirm.

## Plazierung der Lautsprecher

- 1 Stellen Sie die Frontlautsprecher so auf, daß sie einen Winkel von 45° zum Hörplatz bilden.

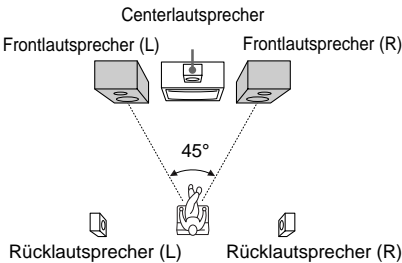

- 2 Stellen Sie den Centerlautsprecher in der Mitte zwischen den beiden Frontlautsprechern auf, so daß er sich in etwa in gleicher Höhe mit den Frontlautsprechern befindet. Die Vorlaufseite des Centerlautsprechers sollte mit den Frontlautsprechern fluchten; gegebenenfalls kann der Centerlautsprecher auch geringfügig weiter hinten stehen.

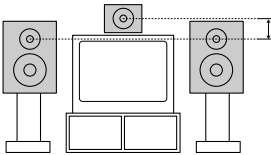

- 3 Stellen Sie die Rücklautsprecher aufeinanderweisend auf, und zwar etwa 60 bis 90 cm über der Hörposition.

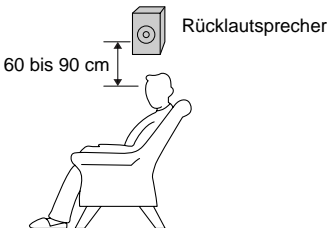

## Festlegen des Lautsprecherabstands

Diese Arbeit wird mit der Fernbedienung ausgeführt.

- 1 Drücken Sie AMP MENU.
- 2 Aus Ihrer Hörposition drücken Sie ▲ oder ▼ wiederholt, um den Parameter zu wählen.  
Die einstellbaren Parameter sind im folgenden beschrieben.
- 3 Drücken Sie ◀ oder ▶ wiederholt, um die gewünschte Einstellung zu wählen.
- 4 Wiederholen Sie Schritt 2 bis 3, um andere Parameter einzustellen.
- 5 Drücken Sie ENTER.

### Tip

Sie können das digipad anstelle der Cursortasten (▲/▼/◀/▶) verwenden.

### Hinweis

Wenn nicht alle Front- und Rücklautsprecher in gleicher Entfernung plaziert sind, stellen Sie den Abstand des nächsten Lautsprechers ein.

## Einstellbare Parameter

Die Vorgabeeinstellungen sind in Klammern angegeben.

- FRNT: 1,0 m bis 12,0 m (2,4 m)  
(3 Fuß bis 40 Fuß (8 Fuß))\*  
Frontlautsprecher-Abstand.
- CTR: FRNT bis 1,5 m (2,4 m)  
(FRNT bis 5 Fuß (8 Fuß))\*  
Centerlautsprecher-Abstand.
- REAR: FRNT bis 4,5 m (1,5 m)  
(FRNT bis 15 Fuß (5 Fuß))\*  
Rücklautsprecher-Abstand.

\* Nur Nordamerika-Modell.

### Hinweis

Um Dolby Pro Logic Surround mit 2-Kanal-PCM oder Analog-Eingangsquellen zu genießen, wählen Sie "NORMAL SURR" in den Klangeffekt-Optionen (siehe Seite 21).

# Eingabe der Lautsprecherparameter

Diese Arbeit wird mit der Fernbedienung ausgeführt.

## 1 Aus Ihrer Hörposition drücken Sie SPEAKER LEVEL.

Einstellbare Menüs und Parameter sind im folgenden beschrieben.

## 2 Drücken Sie ▲ oder ▼ wiederholt, um den Parameter zu wählen.

## 3 Drücken Sie ◀ oder ▶ wiederholt, um die gewünschte Einstellung zu wählen.

## 4 Wiederholen Sie Schritt 2 bis 3, um andere Parameter einzustellen.

## 5 Drücken Sie ENTER.

### Tip

Sie können das digipad anstelle der Cursortasten (▲/▼/◀/▶) verwenden.

### Einstellbare Parameter

Die Vorgabeeinstellungen sind in Klammern angegeben.

#### ■ BALANCE

- FRNT L\_\_R: (center)  
Balance zwischen linken und rechten Frontlautsprechern.
- (Nur MHC-DP800AV)  
REAR L\_\_R: (center)  
Balance zwischen linken und rechten Rücklautsprechern.

Bereich: 6 dB (L) bis 6 dB (R) in 13 Stufen.

#### ■ LEVEL (Nur MHC-DP800AV)

- REAR \*\* dB: (0 dB)  
Pegel der Rücklautsprecher.  
Bereich: -6 dB bis 6 dB, in Stufen von 1 dB.
- CTR \*\* dB: (0 dB)  
Pegel des Centerlautsprechers.  
Bereich: -6 dB bis 6 dB, in Stufen von 1 dB.
- SW \*\* dB: (10 dB)  
Pegel des Subwoofers.  
Bereich: -10 dB bis 10 dB, in Stufen von 1 dB.

#### ■ LFE

- LFE \*\*\*\*\*: (0 dB)  
Pegel des LFE (Niederfrequenzeffekt) Kanalausgangs.  
Bereich: OFF, -20 dB bis 0 dB, 1 dB Schritte  
"OFF" unterdrückt den Ton des LFE-Kanals.  
Der untere Frequenzbereich wird jedoch über den Subwoofer ausgegeben.  
"-20 dB" bis "0 dB" Einstellung erlaubt es, das LFE-Signal zu dämpfen. "0 dB" gibt das volle LFE-Signal mit dem Mischpegel aus, der durch den Aufnahmeingenieur vorgegeben ist.

#### ■ D.COMP.

- D.COMP.: (STD)  
Dynamikumfang-Kompression.  
Bereich: OFF, 0.1 bis 0.9, STD, MAX  
"OFF" komprimiert nicht den Dynamikumfang.  
Die Einstellung "0.1" bis "0.9" erlaubt es, den Dynamikumfang in kleinen Schritten zu komprimieren. "STD" reproduziert das Tonmaterial mit dem vom Aufnahmeingenieur vorgesehenen Dynamikumfang. "MAX" bietet eine große Kompression des Dynamikumfangs.

#### ■ T.TONE (Nur MHC-DP800AV)

- T.TONE: (OFF)  
Testton-Ausgabe.  
Bereich: OFF, ON  
"ON" gibt den Testton von jedem Lautsprecher der Reihe nach aus. Stellen Sie die Parameter LEVEL und BALANCE so ein, daß der Lautsprecherpegel des Testtons von jedem Lautsprecher bei Abruf mit der Fernbedienung aus der Hörposition gleich klingt. Wählen Sie "OFF", um den Testton auszuschalten.

#### Hinweise

- Beim Einstellen des Subwoofer-Pegels setzen Sie T.TONE auf OFF.
- Dynamikumfang-Kompression ist nur mit Dolby Digital Tonquellen möglich.

## Einstellen der Uhrzeit

- 1 Schalten Sie die Anlage ein.**
- 2 Drücken Sie CLOCK/TIMER SET.**  
Wenn Sie die Zeit zum ersten Mal einstellen, gehen Sie zu Schritt 5.
- 3 Drücken Sie **◀◀** oder **▶▶** wiederholt, um "CLOCK SET" zu wählen.**
- 4 Drücken Sie ENTER.**
- 5 Drücken Sie **◀◀** oder **▶▶** wiederholt, um die Stunde einzustellen.**
- 6 Drücken Sie ENTER.**
- 7 Drücken Sie **◀◀** oder **▶▶** wiederholt, um die Minute einzustellen.**
- 8 Drücken Sie ENTER.**

### Tips

- Wenn Sie einen Fehler gemacht haben oder die Zeit ändern wollen, beginnen Sie mit Schritt 2.
- Sie können digipad anstelle von **◀◀/▶▶** verwenden.

### Hinweis

Die Uhrzeiteinstellungen werden aufgehoben, wenn das Netzkabel abgezogen wird oder wenn ein Stromausfall auftritt.

## Stromsparen im Bereitschaftsbetrieb

**Drücken Sie DISPLAY wiederholt, wenn die Anlage ausgeschaltet ist.**

Bei jedem Drücken der Taste schaltet die Anlage zyklisch um, wie folgt:

Demobetrieb → Uhrzeit → Stromsparbetrieb

### Aufheben des Stromsparbetriebs

Drücken Sie DISPLAY einmal, um den Demobetrieb abzurufen und zweimal, um die Uhrzeitanzeige zu zeigen.

### Tips

- Die Anzeige I/⏻ leuchtet auch im Stromsparbetrieb auf.
- Der Timer arbeitet auch im Stromsparbetrieb.

### Hinweis

Im Stromsparbetrieb arbeiten die folgenden Funktionen nicht:

- Einstellung der Uhrzeit.
- Änderung des MW-Frequenzrasters (ausgenommen Europa- und Nahost-Modelle).
- Drücken einer Funktionstaste zum Einschalten.
- Umschalten der Funktion von MD (VIDEO).

## Einlegen einer CD

### 1 Drücken Sie auf **▲ OPEN/CLOSE**.

Das Disc-Fach fährt aus.

### 2 Legen Sie eine CD mit nach oben weisender Beschriftungsseite im Fach ein.

Beim Abspielen einer Single-CD legen Sie diese in die innere Mulde des Disc-Fachs.

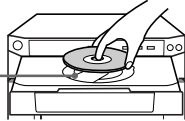

Zum Einlegen weiterer CDs drücken Sie auf DISC SKIP EX-CHANGE zum Drehen des Disc-Fachs.

### 3 Drücken Sie auf **▲ OPEN/CLOSE** zum Schließen des Disc-Fachs.

## CD-Wiedergabe

### — Normalwiedergabe/Shuffle-Wiedergabe/Wiederholwiedergabe

Das Gerät erlaubt es, CDs in verschiedenen Betriebsarten abzuspielen.

Disc-Fach-Nummer    Titelnummer    Spielzeit

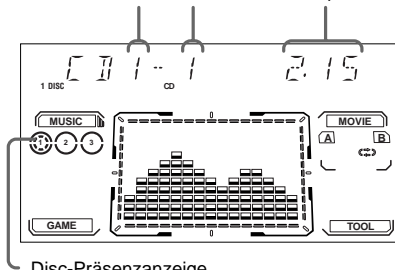

Disc-Präsenzanzeige

### 1 Wenn die Wiedergabe gestoppt ist, drücken Sie **PLAY MODE** wiederholt, bis die gewünschte Betriebsart im Display erscheint.

| Wählen            | Zur Wiedergabe   |
|-------------------|--|
| ALL DISCS         | Aller CDs im CD-Fach nacheinander.   |
| 1 DISC            | Der Titel der gewählten CD in der originalen Reihenfolge.  |
| ALL DISCS SHUFFLE | Der Titel aller CDs in zufälliger Reihenfolge.   |
| 1 DISC SHUFFLE    | Der Titel der gewählten CD in zufälliger Reihenfolge.  |
| PROGRAM           | Der Titel aller CDs in programmierter Reihenfolge (siehe "Programmierung von CD-Titeln" auf Seite 13). |

### 2 Drücken Sie **DISC 1-3**.

Wenn Sie **◀▶** drücken, wenn CD als Funktion gewählt ist (drücken Sie CD) und das Disc-Fach geschlossen wird, beginnt die Wiedergabe.

#### Tip

Sie können nicht die Wiedergabebetriebsart bei der Wiedergabe ändern.

## Andere Verfahren

| Funktion   | Bedienung  |
|--|--|
| Stoppen der Wiedergabe                             | <b>■</b> drücken.  |
| Umschalten auf Pause                               | <b>  </b> drücken.<br>Erneut drücken, um die Wiedergabe fortzusetzen.                              |
| Wahl eines Titels                                  | Während Wiedergabe oder Pause <b>▶▶</b> drücken (zum Vorfahren) oder <b>◀◀</b> (zum Zurückfahren). |
| Aufsuchen einer bestimmten Titelstelle             | Während Wiedergabe <b>▶▶</b> oder <b>◀◀</b> drücken und an der gewünschten Stelle loslassen.       |
| Waho einer CD im Stoppmodus                        | DISC 1-3 oder DISC SKIP EX-CHANGE (oder D.SKIP an der Fernbedienung) drücken.                      |
| Umschalten von CD-Funktion auf einer andere Quelle | DISC 1-3 (automatische Quellenwahl) drücken.   |
| Wechseln anderer CDs während der Wiedergabe        | DISC SKIP EX-CHANGE drücken.   |
| Entfernen der CD                                   | <b>▲ OPEN/CLOSE</b> drücken.   |

| Funktion                                     | Bedienung   |
|--|---|
| Wiederholte Wiedergabe (Wiederholwiedergabe) | REPEAT während der Wiedergabe drücken, bis "REPEAT" oder "REPEAT 1" erscheint.<br>REPEAT*: Für alle Titel auf der CD bis zu 5 Mal.<br>REPEAT 1: Nur für einen einzelnen Titel.<br>Zum Aufheben der Wiederholwiedergabe drücken Sie REPEAT, bis "REPEAT" oder "REPEAT 1" verschwindet. |

\* Sie können diese Funktion nicht während ALL DISCS SHUFFLE verwenden.

**Tips**

- Sie können digipad anstelle für CD-Bedienvorgänge verwenden.
- Durch Drücken von CD in ausgeschaltetem Zustand wird das Gerät automatisch eingeschaltet.

## Programmierung von CD-Titeln

### — Programmwiedergabe

Sie können ein Programm von bis zu 25 Titeln von allen CDs zur Wiedergabe in gewünschter Reihenfolge erstellen.

**1 Drücken Sie CD.**

**2 Drücken Sie PLAY MODE wiederholt, bis "PROGRAM" im Display erscheint.**

**3 Drücken Sie DISC 1-3 zum Wählen einer CD.**

Zur Programmierung der einmaligen Wiedergabe aller Titel auf der CD gehen Sie zu Schritt 5 weiter, während "AL" im Display erscheint.

**4 Drücken Sie ◀◀ oder ▶▶ wiederholt, bis der gewünschte Titel im Display erscheint.**

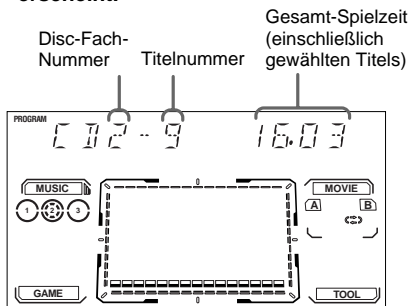

**5 Drücken Sie ENTER.**

Der(die) Titel ist(sind) programmiert. Die Programmschrittnummer erscheint, gefolgt von der Gesamt-Spielzeit.

**6 Zum Programmieren weiterer Titel wiederholen Sie Schritt 3 bis 5.**

Überspringen Sie Schritt 3 zum Wählen von Titeln von der gleichen Disc.

**7 Drücken Sie ◀▶.**

| Funktion   | Bedienung   |
|--|---|
| Aufheben der Programmwiedergabe                                | PLAY MODE wiederholt drücken, bis "1 DISC" oder "ALL DISCS" im Display erscheint.   |
| Löschen eines Titels vom Ende                                  | CLEAR an der Fernbedienung drücken, wenn die Wiedergabe gestoppt ist.   |
| Hinzufügen eines Titels zum Programm bei gestoppter Wiedergabe | 1 DISC 1-3 drücken, um eine CD zu wählen.<br>2 Drücken Sie ◀◀ oder ▶▶ wiederholt, um den Titel zu wählen.<br>3 Drücken Sie ENTER. |

**Tips**

- Das erstellte Programm bleibt im Systemspeicher, auch wenn es abgespielt wurde. Drücken Sie ◀▶ zum erneuten Abspielen des gleichen Programms.
- Wenn "--:--" anstelle der gesamten Spielzeit bei der Programmierung erscheint, bedeutet dies:
  - daß sie eine höhere Titelnummer als 20 programmiert haben.
  - daß die gesamte Spielzeit 100 Minuten überschreitet.

## Verwendung des CD- Displays

Sie können die restliche Spielzeit des aktuellen Titels oder der CD im Display prüfen.

Wenn eine CD TEXT Disc eingelegt ist, können Sie die gespeicherte Information auf der Disc prüfen, wie etwa Titel oder Künstlernamen. Wenn das Gerät CD TEXT Discs erkennt, erscheint die Anzeige "CD TEXT" im Display.

### **Drücken Sie DISPLAY.**

Bei jedem Tastendruck schaltet die Anzeige der Reihe nach wie folgt um:

### **Bei normaler Wiedergabe**

Spielzeit des laufenden Titels → Restzeit des laufenden Titels → Restzeit auf der aktuellen CD ("1 DISC" Betrieb) oder "--.--" Display ("ALL DISCS" Betrieb) → Titelname des laufenden Titels\* → Uhrzeitanzeige (für 8 Sekunden) → Effekt-Status

### **Bei gestoppter Wiedergabe**

Wenn der CD-Spieler im Programmbetrieb ist und ein Programm vorhanden ist:

Letzte Titelnnummer des Programms und die Gesamt-Spielzeit\*\* → Gesamtzahl der programmierten Titel (für 8 Sekunden) → Titelname der CD\* → Uhrzeitanzeige (für 8 Sekunden) → Effekt-Status

Bei anderen Betriebsarten:

Gesamtzahl der Titel und Gesamt-Spielzeit → Titelname der CD\* → Uhrzeitanzeige (für 8 Sekunden) → Effekt-Status

\* Nur bei CD TEXT (bestimmte Zeichen können nicht gezeigt werden). Je nach Disc kann bestimmte CD TEXT Information nicht erscheinen.

\*\* "--.--" erscheint in den folgenden Fällen;

- Wenn die CD 21 Titel oder mehr enthält und wenn eine Titelnnummer über 20 gewählt wird.
- Wenn die Programmzeit 100 Minuten überschreitet.

## Eingabe von Festsendern

Sie können 20 Sender für UKW und 10 Sender für MW speichern.

**1 Drücken Sie TUNER/BAND wiederholt, um FM (UKW) oder AM (MW) zu wählen.**

**2 Halten Sie ◀◀ oder ▶▶ gedrückt, bis die Frequenzanzeige umzuschalten beginnt, und lassen Sie dann los.**

Der Suchlauf stoppt, wenn die Anlage einen Sender findet. "TUNED" und "STEREO" (bei einer Stereo-Ausstrahlung) erscheinen im Display.

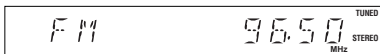

**3 Drücken Sie TUNER MEMORY.**

Eine Festsendernummer erscheint im Display. Die Sender werden ab Festsendernummer 1 gespeichert.

Festsendernummer

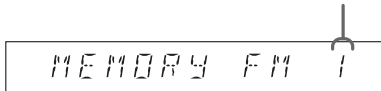

**4 Drücken Sie ENTER.**

Der Sender wird abgespeichert.

**5 Wiederholen Sie Schritte 1 bis 4 zum Speichern anderer Sender.**

### Zum Abstimmen auf einen Sender mit schwachem Signal

Drücken Sie ◀◀ oder ▶▶ wiederholt, um den Sender manuell abzustimmen.

### Zum Speichern eines anderen Senders unter einer vorhandenen Festsendernummer

Beginnen Sie mit Schritt 1. Nach Schritt 3 drücken Sie ◀◀ oder ▶▶ wiederholt, um die Festsendernummer zu wählen, wo ein neuer Sender gespeichert werden soll, und gehen Sie dann zu Schritt 4 weiter.

#### Tips

- Durch Drücken von TUNER/BAND in ausgeschaltetem Zustand wird das Gerät automatisch eingeschaltet.
- Sie können das digipad anstelle von ◀◀/▶▶ verwenden.
- Die Festsendernummern werden für einen halben Tag bewahrt, auch wenn der Netzstecker abgezogen wird oder ein Stromausfall auftritt.

## Umstellen des MW-Frequenzrasters (Ausgenommen Europa- und Nahost-Modelle)

Das MW-Frequenzraster ist werksseitig auf 9 kHz eingestellt (in bestimmten Gebieten auf 10 kHz). Zum Umstellen des MW-Frequenzrasters stimmen Sie zuerst einen MW-Sender ab und schalten dann das Gerät aus. Während Sie die Taste ENTER gedrückt halten, schalten Sie das Gerät wieder ein. Wenn das Frequenzraster umgestellt wird, werden alle gespeicherten MW-Festsender gelöscht. Zum erneuten Umstellen des Frequenzrasters das obige Verfahren wiederholen.

## Radiohören

### — Abrufen von Festsendern

Speichern Sie zuerst Festsender im Speicher des Tuners (siehe "Eingabe von Festsendern").

**1 Drücken Sie TUNER/BAND wiederholt, um UKW (FM) oder MW (AM) zu wählen.**

**2 Drücken Sie ◀◀ oder ▶▶ wiederholt, um den gewünschten Festsender abzustimmen.**

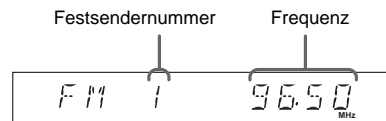

| Funktion               | Bedienung        |
|------------------------|------------------|
| Ausschalten des Radios | Auf I/⏻ drücken. |

### Abstimmen auf nicht gespeicherte Sender

In Schritt 2 drücken sie ◀◀ oder ▶▶ wiederholt (manuelle Abstimmung) oder halten Sie ◀◀ oder ▶▶ gedrückt (automatische Abstimmung).

#### Tips

- Durch Drücken von TUNER/BAND in ausgeschaltetem Zustand wird das Gerät automatisch eingeschaltet.
- Sie können das digipad anstelle von ◀◀/▶▶ verwenden.
- Wenn ein UKW-Programm mit starkem Rauschen empfangen wird, drücken Sie FM MODE, so daß "MONO" im Display erscheint. Der Empfang ist jetzt nicht mehr in Stereo, aber der Rauschpegel ist geringer.
- Zur Optimierung des Empfangs richten Sie die Antennenaus.

# Verwendung des Radio Data Systems (RDS)

**(Nur bei Europa-Modell)**

## Was ist das Radio Data System?

RDS-Sender strahlen neben dem eigentlichen Programm noch digitale Zusatzinformationen aus. Dadurch kann der Tuner beispielsweise den Sendernamen anzeigen oder einen Sender nach Vorgabe der Programmart automatisch aufsuchen. Beachten Sie, daß RDS nur im UKW-Bereich verfügbar ist.

### Hinweis

Wenn der Sender die RDS-Signale nicht einwandfrei ausstrahlt oder der Empfang schwach ist, stehen die RDS-Funktionen möglicherweise nicht zur Verfügung.

## Empfang von RDS-Sendungen

### Stimmen Sie auf einen UKW-Sender ab.

Wenn ein Sender mit RDS-Service empfangen wird, erscheint der Sendername im Display.

### Zum Prüfen der RDS-Information

#### Drücken Sie DISPLAY.

Bei jedem Tastendruck schaltet die Anzeige der Reihe nach wie folgt um:

Sendername\* → Frequenz → Programmart\*  
→ Uhrzeit → Effektstatus

\* Wenn kein RDS-Sender empfangen wird, können Sendername und Programmart auch nicht im Display erscheinen.

## Aufsuchen eines Senders durch Vorgabe der Programmart (PTY-Funktion)

Nach Eingabe der gewünschten Programmart können Sie den Tuner automatisch einen entsprechenden Sender aufsuchen lassen. Der Tuner sucht im Festsenderspeicher nach einem RDS-Sender, der momentan die angeforderte Programmart ausstrahlt.

Zu den Programmarten gehören NEWS (Nachrichten), AFFAIRS (Magazine und Kommenare zu aktuellen Nachrichten), INFO (Verbrauchertips und medizinische Beratung), SPORT (Sportsendungen), EDUCATE (wissenschaftliche Programme), DRAMA (Hörspiele und Serien), CULTURE (Kulturelle Programme, Sprachkurse und Sendungen aus dem sozialen Bereich), SCIENCE (Programme aus Wissenschaft und Technik), VARIED (Interviews, Spiele und Komödien), POP M (Pop-Musik), ROCK M (Rock-Musik), EASY M (Leichte Unterhaltungsmusik für unterwegs), LIGHT M (Klassik (Instrumentalmusik, Gesang, Chor)), CLASSICS (Ernste Klassik, Berühmte Orchester, Kammerorchester, Opern usw.), OTHER M (Rhythm und Blues, Reggae und sonstige Musikprogramme), WEATHER (Wetterbericht), FINANCE (Börsenberichte und Meldungen aus der Finanzwelt), CHILDREN (Kinderprogramme), SOCIAL (Programme über gesellschaftliche Themen), RELIGION (religionsbezogene Programme), PHONE IN (Programme mit Höreranrufen), TRAVEL (Reiseprogramme), LEISURE (Freizeit hemen), JAZZ, COUNTRY (Country-Musik), NATION M (beliebte Landesmusik), OLDIES, FOLK M (Folk-Musik), DOCUMENT (Dokumentarprogramme und Features), TEST (Testsignal für Notruf), ALARM (Notruf) und NONE (Programme, die nicht in die obigen Kategorien passen).

**1** Drücken Sie **PTY**, während Sie Radio hören.

**2** Drücken Sie **◀◀** oder **▶▶** wiederholt, um die gewünschte Programmart zu wählen.

**3** Drücken Sie **ENTER**.

“PTY SEARCH” und die gewählte Programmart erscheinen abwechselnd im Display.

Wenn der Tuner ein Programm empfängt, blinkt der Sendername.

**4** Drücken Sie **◀◀** oder **▶▶** wiederholt, um die Suche nach dem gewünschten Programmnamen fortzusetzen.

**5** Drücken Sie **ENTER**, während der gewünschte Sendername blinkt.

### Zum Aufheben der PTY-Suche

Drücken Sie **PTY** erneut.

### Tip

Sie können das digipad anstelle von **◀◀/▶▶** verwenden.

### Hinweis

“NOT FOUND” erscheint, wenn die gewählte Programmart momentan nicht ausgestrahlt wird.



## Einlegen einer Cassette

- 1 Drücken Sie TAPE A/B wiederholt, um das Laufwerk A oder B zu wählen.
- 2 Drücken Sie DECK A  $\blacktriangle$  oder DECK B  $\blacktriangle$ .
- 3 Setzen Sie eine Cassette in Laufwerk A oder B ein.

Mit der abzuspielenden/  
zu bespielenden Seite  
nach vorne weisend  
einlegen.

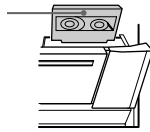

## Bandwiedergabe

Mit dieser Anlage können TYPE-I-Cassetten (Normalband) oder TYPE-II-Cassetten (CrO<sub>2</sub>-Band) verwendet werden. Das Deck erkennt automatisch die Bandsorte.

- 1 Legen Sie eine Cassette ein.
- 2 Drücken Sie DIRECTION wiederholt, um  $\rightleftarrows$  zur Wiedergabe einer Bandseite,  $\leftrightarrow$  zur Wiedergabe beider Bandseiten oder RELAY\* (Fortsetzungswiedergabe) zur aufeinanderfolgenden Wiedergabe beider Decks zu wählen.
- 3 Drücken Sie  $\blacktriangleleft\blacktriangleright$ .

Die Bandwiedergabe beginnt.

Drücken Sie  $\blacktriangleleft\blacktriangleright$  erneut zur Wiedergabe der anderen Bandseite. Wenn Sie  $\leftrightarrow$  oder RELAY wählen, stoppt das Deck automatisch nach dem 5 maligen Wiederholen der Sequenz.

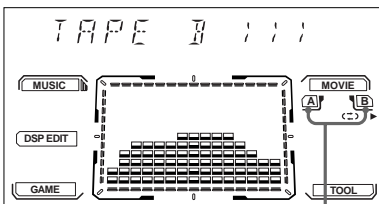

Anzeige "Cassette  
eingelegt"

\* Fortsetzungswiedergabe folgt immer dieser Reihenfolge:  
Deck A (Vorlaufseite) → Deck A (Reverseseite)  
→ Deck B (Vorlaufseite) → Deck B (Reverseseite)

| Funktion                 | Bedienung   |
|--------------------------|---|
| Stoppen der Wiedergabe   | ■ drücken.  |
| Pausieren der Wiedergabe | drücken.<br>Erneut drücken, um die Wiedergabe fortzusetzen.                                     |
| Vorspulen                | ▶▶ bei der Wiedergabe der Vorlaufseite oder ◀◀ während der Wiedergabe der Reverseseite drücken. |
| Rückspulen               | ◀◀ bei der Wiedergabe der Vorlaufseite oder ▶▶ während der Wiedergabe der Reverseseite drücken. |

### Tips

- Sie können das digipad für den Bandbetrieb verwenden.
- Durch Drücken von TAPE A/B in ausgeschaltetem Zustand wird das Gerät automatisch eingeschaltet.
- Wenn Sie den Rauschpegel bei schwachen Hochfrequenz-Signalen verringert werden soll, drücken Sie DOLBY NR, so daß "DOLBY NR" im Display erscheint.
- Wenn eine Cassette eingesetzt ist, leuchtet die entsprechende Präsenz-Anzeige auf.

### Aufsuchen des Titelanfangs (AMS\*)

Während der Wiedergabe drücken Sie ◀◀ oder ▶▶ wiederholt für die Anzahl der Titel, die in Vorwärtsrichtung (oder Rückwärtsrichtung) übersprungen werden sollen.

Die Suchrichtung, + (vorwärts) oder - (rückwärts) und Anzahl der zu überspringenden Titel (1 - 9) erscheinen im Display.

Beispiel: Vorwärts-Suche für 2 Titel

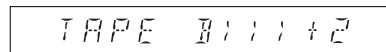

\* Automatischer Musik-Sensor

### Hinweis

Die AMS-Funktion kann unter den folgenden Umständen nicht richtig arbeiten:

- Wenn die Leerstelle zwischen Titeln kleiner als 4 Sekunden ist.
- Wenn das Gerät in der Nähe eines Fernsehgeräts steht.

# Bandaufnahme

## — CD-Synchronaufnahme/Schnelles Überspielen/Manuelle Aufnahme/ Programm-Editieren

Sie können von einer CD, Cassette, Radio oder anderen angeschlossenen Komponenten aufnehmen. Sie können TYPE-I-Cassetten (Normalband) oder TYPE-II-Cassetten (CrO<sub>2</sub>-Band) verwenden. Der Aufnahmepegel wird automatisch gesteuert.

| Schritte | Aufnahme von einer CD<br>(CD-Synchron-Aufnahme)   | Aufnahme von Band<br>(Schnelles Überspielen)                    | Manuelle Aufnahme   |
|----------|---|---|---|
| <b>1</b> | Eine beispielbare Cassette in Deck B einsetzen.   |   |   |
| <b>2</b> | Drücken Sie CD.   | Drücken Sie TAPE A/B wiederholt zum Wählen der TAPE A Funktion. | Drücken Sie eine Funktionstaste für die Aufnahmequelle.                                   |
| <b>3</b> | Setzen Sie die aufzunehmende CD ein.  | Setzen Sie die zu bespielende Cassette in Deck A ein.           | Setzen Sie die CD/ Bandcassette ein, oder stellen Sie den aufzunehmenden Radiosender ein. |
| <b>4</b> | Drücken Sie CD SYNC HI-DUB.   |   | Drücken Sie REC PAUSE/START.  |
|          | Deck B steht für Aufnahme.<br>Die Taste REC PAUSE/START blinkt.<br>Zum Verringern des Rauschanteils bei Hörsignalen drücken Sie DOLBY NR, so daß "DOLBY NR" im Display erscheint (ausgenommen bei Aufnahme von Band). |   |   |
| <b>5</b> | Drücken Sie DIRECTION wiederholt, um $\rightleftarrows$ zur Aufnahme auf einer Seite zu wählen. Die Sie $\leftrightarrow$ (oder RELAY) zur Aufnahme auf beiden Seiten.  |   |   |
| <b>6</b> | Drücken Sie REC PAUSE/START.<br>Die Aufnahme beginnt.   |   |   |
| <b>7</b> | /   |   | Starten Sie die Wiedergabe der aufzunehmenden Tonquelle.                                  |

| Funktion            | Bedienung        |
|---------------------|------------------|
| Aufnahme stoppen    | ■.               |
| Aufnahme pausieren* | REC PAUSE/START. |

\* Nur bei manueller Aufnahme.

### Tips

- Wenn Sie von der Reverseseite aufnehmen, drücken Sie TAPE A/B, um Deck B zu wählen und drücken  $\blacktriangleleft$ , um die Wiedergabe der Reverseseite nach Schritt 1 zu wählen. Drücken Sie ■, wo die Aufnahme beginnen soll.
- Soll auf beide Cassettenseiten aufgenommen werden, nehmen Sie zuerst auf der Vorlaufseite auf. Wird mit der Reverseseite begonnen, stoppt die Aufnahme am Ende der Reverseseite.

- (Nur Schnell-Überspielen)  
Wenn die Bandrichtung auf  $\leftrightarrow$  gestellt wird, wenn die Bänder unterschiedliche Längen haben, schalten die Bänder in jedem Deck getrennt zurück. Wenn Sie RELAY wählen, schalten die Bänder in beiden Decks gleichzeitig zurück.

### Hinweise

- Sie können nicht während der Aufnahme andere Quellen hören.
- Sie können nicht das digipad während der Aufnahme verwenden.
- Wenn Sie während der Aufnahme einen anderen Effekt wählen oder andere Toneinstellungen vornehmen, kommt es zu einer kurzen Tonunterbrechung.
- Wenn beim Aufnahmestart 2CH/MULTI auf V.SEMI M.D., MULTI oder V.M.DIMENS. gesetzt ist, ändert sich die Einstellung automatisch zu 2CH.

## Aufnahme auf CD durch Angabe der Titelreihenfolge

### — Programm-Editieren

Stellen Sie bei der Programmierung sicher, daß die Spiellänge für jede Seite nicht die Länge einer Bandseite überschreitet.

- 1** Setzen Sie eine Leercassette in Deck B ein und drücken Sie dann CD.
- 2** Drücken Sie PLAY MODE wiederholt, bis "PROGRAM" im Display erscheint.
- 3** Drücken Sie DISC 1-3 zum Wählen einer CD.  
Zur Programmierung aller Titel einer CD auf einmal gehen Sie zu Schritt 5, während "AL" im Display erscheint.
- 4** Drücken Sie **◀◀** oder **▶▶** wiederholt, bis der gewünschte Titel im Display erscheint.

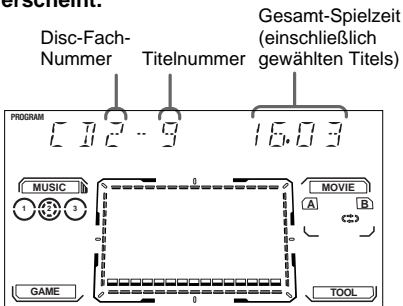

- 5** Drücken Sie ENTER.  
Der(die) Titel ist(sind) programmiert. Die Programmschrittnummer erscheint, gefolgt von der Gesamt-Spielzeit.
- 6** Zum Programmieren weiterer Titel wiederholen Sie Schritt 3 bis 5.  
Überspringen Sie Schritt 3 zum Wählen von Titeln von der gleichen Disc.
- 7** Drücken Sie CD SYNC HI-DUB.  
Deck B steht für Aufnahme. Zum Verringern des Rauschanteils bei Hörsignalen drücken Sie DOLBY NR, so daß "DOLBY NR" im Display erscheint. Die Taste REC PAUSE/START blinkt.

- 8** Drücken Sie DIRECTION wiederholt, um **⇌** zur Aufnahme auf einer Seite zu wählen. Die Sie **↔** (oder RELAY) zur Aufnahme auf beiden Seiten.

- 9** Drücken Sie REC PAUSE/START.  
Die Aufnahme beginnt.

### Zum Aufheben von Programm-Editieren

Drücken Sie PLAY MODE wiederholt, bis "1 DISC" oder "ALL DISCS" im Display erscheint.

#### Tip

Zum Prüfen der erforderlichen Bandlänge zur Aufnahme einer CD drücken Sie EDIT nach dem Einsetzen einer CD und drücken der Taste CD. Die erforderliche Bandlänge für die aktuell gewählte CD erscheint, gefolgt von der Gesamt-Spielzeit für Seite A und B (Band-Wahleditieren).

#### Hinweis

Sie können nicht Bandwahleditieren für Discs mit über 20 Titeln verwenden.

## Timergesteuerte Aufnahme eines Radioprogramms

Bevor Sie ein Radioprogramm mit dem Timer aufnehmen, stellen Sie die Uhr ein (siehe "Einstellen der Uhrzeit" auf Seite 11) und speichern Sie den Sender ab (siehe "Eingabe von Festsendern" auf Seite 15).

- 1** Rufen Sie den gespeicherten Sender ab (siehe "Radiohören" auf Seite 15).
- 2** Drücken Sie CLOCK/TIMER SET.  
"DAILY1 SET" erscheint.
- 3** Drücken Sie **◀◀** oder **▶▶** wiederholt, um "REC SET" zu wählen und drücken Sie ENTER.  
"ON" erscheint, und die Stundenanzeige blinkt.
- 4** Stellen Sie die Aufnahme-Startzeit ein.  
Drücken Sie **◀◀** oder **▶▶** wiederholt, um die Stunde einzustellen, und drücken Sie ENTER.  
Die Minutenanzeige blinkt.  
Drücken Sie **◀◀** oder **▶▶** wiederholt, um die Minuten einzustellen, und drücken Sie ENTER.  
Die Stundenanzeige blinkt.

Fortsetzung nächste Seite

## **Timergesteuerte Aufnahme eines Radioprogramms (Fortsetzung)**

### **5 Stellen Sie die Aufnahme-Startzeit nach Schritt 4 ein.**

Die Startzeit erscheint, gefolgt von der Stoppzeit, dem aufzunehmenden Festsender (z.B. "TUNER FM 5") und dann erscheint die ursprüngliche Anzeige erneut.

### **6 Setzen Sie eine Leercassette in Deck B ein.**

### **7 Schalten Sie das Gerät aus.**

Wenn die Aufnahme beginnt, ist der Lautstärkepegel auf Minimum gestellt.

| <b>Funktion</b>           | <b>Bedienung</b>  |
|---------------------------|---|
| Die Einstellung prüfen    | Drücken Sie TIMER SELECT und drücken Sie <b>◀◀</b> oder <b>▶▶</b> wiederholt, um "REC SELECT" zu wählen, und drücken Sie ENTER. |
| Die Einstellung ändern    | Beginnen Sie erneut mit Schritt 1.  |
| Die Timeraufnahme beenden | Drücken Sie TIMER SELECT und drücken Sie <b>◀◀</b> oder <b>▶▶</b> wiederholt, um "TIMER OFF" zu wählen, und drücken Sie ENTER.  |

#### **Tip**

Sie können das digipad anstelle von **◀◀/▶▶** verwenden.

#### **Hinweise**

- Wenn das Gerät zur eingestellten Zeit eingeschaltet ist, arbeitet die Timeraufnahme nicht.
- Wenn Sie den Einschlaf-Timer verwenden, schaltet die Timeraufnahme die Anlage nicht aus, bevor sie vom Einschlaf-Timer ausgeschaltet wird.
- Die Anlage schaltet 15 Sekunden vor der Vorwahlzeit ein.

## Einstellen des Tons

### Drücken Sie GROOVE.

Bei jedem Tastendruck schaltet die Anzeige der Reihe nach wie folgt um:

GROOVE ON → V-GROOVE ON → GROOVE OFF

**GROOVE:** Die Lautstärke schaltet auf Power-Betrieb um, und die Equalizer-Kurve wechselt.

**V-GROOVE:** Die Lautstärke schaltet auf Power-Betrieb um, die Tiefen des momentan gehörten Tons werden kraftvoll verstärkt, und die Equalizer-Kurve wechselt.

## Wahl eines im Gerät gespeicherten Effektes

**Drücken Sie eine der DSP-Tasten (MUSIC MODE, MOVIE MODE, GAME MODE oder TOOL MODE) wiederholt, um den gewünschten Effekt zu wählen.**

Der gewählte Effektname erscheint im Display. Siehe "Toneffekt-Optionen" unten.

### Zum Aufheben

Drücken Sie EFFECT (oder EFFECT ON/OFF an der Fernbedienung) zum Wählen von "EFFECT OFF". Alle Parameter werden flach.

### Toneffekt-Optionen

Sie können Surround-Klang durch einfaches Wählen eines der Vorwahleffekte entsprechend dem zu Hören gewünschten Programms genießen.

| DSP MODE   | Optionen  |
|------------|---|
| MUSIC MODE | LIVE HOUSE<br>HALL<br>S.ENHANCE (SOUND ENHANCE)<br>RADIO SOUND  |
| MOVIE MODE | C.STUDIO A (CINEMA STUDIO A)<br>C.STUDIO B (CINEMA STUDIO B)<br>C.STUDIO C (CINEMA STUDIO C)<br>NORMAL SURR (NORMAL SURROUND) |
| GAME MODE  | ARCADE<br>RACING<br>ADVENTURE<br>BATTLE   |
| TOOL MODE  | PAN<br>FLANGER<br>KEY CONTROL<br>EXCITER<br>COMPRESSOR<br>REVERB<br>EARLY RFLC. (EARLY REFLECTION)                            |

CINEMA STUDIO A: Reproduziert die Klangeigenschaften des Klassik-Schnittstudios von Sony Pictures Entertainment.

CINEMA STUDIO B: Reproduziert die Klangeigenschaften des Misch-Studios von Sony Pictures Entertainment, das eine der modernsten Anlagen in Hollywood ist.

CINEMA STUDIO C: Reproduziert die Klangeigenschaften des Hintergrundmusik-Aufnahmestudios von Sony Pictures Entertainment.

## Einstellen der Klangeffekte

Vor dem Betrieb wählen Sie zuerst den Audioeffekt, der für den grundlegenden Klang gewünscht wird.

### 1 Drücken Sie DSP EDIT.

Bei jedem Tastendruck schaltet die Anzeige der Reihe nach wie folgt um:

DSP EDIT\* (zum Einstellen von DSP) → EQ EDIT (zum Einstellen des Equalizers)

\* Dieses Menü erscheint je nach Toneffekt manchmal nicht.

Fortsetzung nächste Seite

## Einstellen der Klangeffekte (Fortsetzung)

### 2 Verwenden Sie digipad zum Einstellen der Parameter.

Der Parameter wird entsprechend der mit dem Finger auf dem digipad gezogenen Kurve eingestellt. Einstellbare Parameter sind unten beschrieben. Die mit dem Finger gezogene Kurve wird einige Zeit angezeigt, anschließend wird die vom Gerät automatisch eingestellte Kurve angezeigt. Für DSP EDIT hängen die einstellbaren Parameter vom voreingestellten Effekt ab.

### 3 Drücken Sie ENTER.

#### Zum Aufheben

Drücken Sie EFFECT (oder EFFECT ON/OFF an der Fernbedienung) zum Wählen von "EFFECT OFF". Die Einstellung für den gewählten Parameter wird aufgehoben.

#### Einstellbare Parameter

| Menü     | Rechts/Links<br>(X)   | Auf/Ab<br>(Y) |
|----------|-----------------------|---------------|
| DSP EDIT | (Siehe Tabelle unten) |               |
| EQ EDIT  | Frequenz              | Pegel         |

#### Einstellbare DSP-Paramete

| Toneffekt-Optionen | Rechts/Links<br>(X) | Auf/Ab<br>(Y) |
|--------------------|---------------------|---------------|
| LIVE HOUSE         | Zeit                | Wandtyp       |
| HALL               | Zeit                | Wandtyp       |
| S.ENHANCE          | Zeit                | Pegel         |
| RADIO SOUND        | Zeit                | Pegel         |
| C.STUDIO A         | Pegel               | —             |
| C.STUDIO B         | Pegel               | —             |
| C.STUDIO C         | Pegel               | —             |
| NORMAL SURR        | —                   | —             |
| ARCADE             | Zeit                | Pegel         |
| RACING             | Form                | —             |
| ADVENTURE          | Frequenz            | Pegel         |
| BATTLE             | Zeit                | Wandtyp       |
| PAN                | Position            | Position      |
| FLANGER            | Frequenz            | Pegel         |
| KEY CONTROL        | Tonlage             | Zeit          |
| EXCITER            | Frequenz            | Pegel         |
| COMPRESSOR         | Zeit                | Pegel         |
| REVERB             | Zeit                | Wandtyp       |
| EARLY RFLC.        | Form                | —             |

Wandtyp: Dieser Parameter erlaubt es, den Pegel der hohen Frequenzen zu steuern, um die Klangwirkung der Hörumgebung durch Simulieren einer weicheren oder härteren Wand zu ändern.

Der einstellbare DSP-Parameter wird in der Anzeige oben links im Display gezeigt. Sie können in der Richtung des Cursors einstellen. Schieben Sie Ihren Finger auf dem digipad zum Einstellen der Parameter.

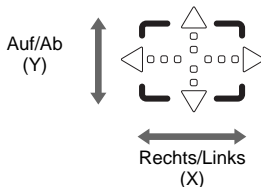

#### Tips

- Sie können die Cursortasten (▲/▼/◀/▶) an der Fernbedienung anstelle des digipad verwenden. Sie können 2 Tasten gleichzeitig drücken, um den Cursor schräg zu bewegen. Beispiel: Drücken Sie ▲ und ▶ gleichzeitig, um nach oben rechts zu fahren.
- Sie können den eingestellten Effekt in einer persönlichen Datei ablegen (siehe "Erzeugen einer persönlichen Toneffekt-Datei").

## Erzeugen einer persönlichen Toneffekt-Datei

### — Persönliche Datei

Sie können die eingestellten Toneffekte im Systemspeicher speichern. Sie können bis zu 5 Toneffekt-Dateien erzeugen.

#### 1 Stellen Sie die zu speichernde P FILE ein.

#### 2 Halten Sie P FILE gedrückt.

Die persönliche Dateinummer erscheint im Display.

#### 3 Berühren Sie das digipad, um die Dateinummer zu wählen, wo der Effekt abgelegt werden soll.

#### 4 Drücken Sie ENTER.

#### Zum Abrufen einer persönlichen Datei

Drücken Sie P FILE wiederholt, um die Datei zu wählen.

#### Hinweis

Bei Verwendung persönlicher Dateien hängen die einstellbaren DSP EDIT Parameter vom ursprünglich eingestellten Vorwahleffekt ab.

### Ändern der Spektralanalysator-Anzeige

Drücken Sie **SPECTRUM** an der Fernbedienung.

Bei jedem Tastendruck schaltet die Anzeige der Reihe nach wie folgt um:

PATTERN 1 → PATTERN 2 →  
PATTERN 3 → PATTERN OFF

### Zum Einstellen der Display-Helligkeit

Verwenden Sie die Fernbedienung für diesen Vorgang.

- 1 Drücken Sie **AMP MENU**.
- 2 Drücken Sie **▲** oder **▼**, um "DIMMER" zu wählen.
- 3 Drücken Sie **◀** oder **▶** wiederholt, um die gewünschte Einstellung zu wählen.  
DIMMER 1 → DIMMER 2 →  
DIMMER 3
- 4 Drücken Sie **ENTER**.

### Zum Hören von Mehrkanalton

Drücken Sie **2CH/MULTI**.

Bei jedem Tastendruck schaltet die Anzeige der Reihe nach wie folgt um:

2CH → V.SEMI M.D. → MULTI\* →  
V.M.DIMENS.\*

**2CH:** Der Ton wird in 2-Kanal-Stereo ausgegeben.

**V.SEMI M.D. (Virtual Semi Multi Dimension):** Verwendet 3D-Tondarstellung zum Erzeugen von virtuellen Rücklautsprechern ohne daß tatsächlich Rücklautsprecher vorhanden sind. Dieser Modus erzeugt 5 Sätze von virtuellen Lautsprechern, die den Hörer in einem 30°-Winkel der Anhebung umgeben.

**MULTI\*:** Der Ton wird im Mehrkanalbetrieb ausgegeben.

**V.M.DIMENS. (Virtual Multi Dimension)\*:**

Verwendung 3D-Tondarstellung, um auf der Basis von zwei vorhandenen Rücklautsprechern eine Reihe virtueller Rücklautsprecher zu erzeugen, die höher als der Hörer positioniert sind. Diese Betriebsart erzeugt 5 Sätze virtueller Lautsprecher, die den Hörer in einem 30°-Winkel der Anhebung umgeben.

\* Nur MHC-DP800AV.

#### Hinweise

- Bei Verwendung von Kopfhörern ist diese Einstellung fest auf "2CH" gestellt. Sie können nicht andere Einstellungen verwenden.
- Bei der Decodierung von DTS-Signalen können Sie nicht die Klangeffekt-Option von MUSIC MODE zusammen mit V.SEMI M.D. oder V.M.DIMENS gleichzeitig verwenden.

### Mitsingen: Karaoke

**(Ausgenommen Nordamerika- und Europa-Modell)**

Sie können mit jeder Stereo-CD oder Cassette mitsingen, indem Sie die Stimme des Vokalistens dämpfen. Dazu muß ein optionales Mikrofon angeschlossen werden.

- 1 Drehen Sie **MIC LEVEL** auf **MIN**, um die Mikrofonlautstärke niedrig zu stellen.
- 2 Schließen Sie ein optionales Mikrofon an die Buchse **MIC** an.
- 3 Drücken Sie **KARAOKE PON**.

Bei jedem Tastendruck schaltet die Anzeige der Reihe nach wie folgt um:

KARAOKE PON → MPX R →  
MPX L → Effektstatus\*

\* KARAOKE PON wird aufgehoben.

Um Karaoke durch Dämpfen des Vokalparts einer CD oder Cassette zu singen, wählen Sie "KARAOKE PON". Zum Singen von Karaoke mit einer Multiplex-CD wählen Sie "MPX R" oder "MPX L".

- 4 Starten Sie die Musikwiedergabe und stellen Sie die Lautstärke ein.
- 5 Stellen Sie die Mikrofonlautstärke durch Drehen von **MIC LEVEL** ein.

**Wenn die Einstellung beendet ist**

Drehen Sie **MIC LEVEL** auf **MIN** und trennen Sie das Mikrofon von der **MIC**-Buchse ab, und drücken Sie **KARAOKE PON** wiederholt, bis die Anzeige "🔇" verschwindet.

## Mitsingen: Karaoke (Fortsetzung)

### Hinweise

- Bei einigen Songs kann es unmöglich sein, den Vokalpart auszublenken, auch wenn "KARAOKE PON" gewählt wird.
- Wenn Sie einen Toneffekt abrufen, wird der Karaoke-Betrieb aufgehoben.
- Während "KARAOKE PON", "MPX R" oder "MPX L" schaltet der DSP-Effekt auf "KEY CONTROL". Wenn der Karaoke-Effekt aufgehoben wird, wird der DSP-Effekt, der vor dem Einschalten des Karaoke-Effekts anlag, erneut eingeschaltet.
- Der Instrumentalton kann zusammen mit dem Vokalpart gedämpft werden, wenn der Ton in Mono aufgenommen wird.
- Die Sängerstimme kann nicht gedämpft werden, wenn:
  - Nur wenige Instrumente spielen.
  - Ein Duett gesungen wird.
  - Die Tonquelle starke Echo- oder Chorkomponenten enthält.
  - Die Sängerstimme aus der Mitte abweicht.
  - Die Die Stimme der Tonquelle ein sehr hoher Sopran oder Tenor ist.

## Mischen und Aufnahmen von Ton

- 1 Folgen Sie dem Verfahren zum "Mitsingen" (Schritt 1 - 5). Dann legen Sie eine Leercassette in Deck B ein.**
- 2 Drücken Sie die Funktionstaste der gewünschten Quelle (z.B. CD).**  
Wenn Sie von TAPE A aufnehmen wollen, drücken Sie TAPE A/B wiederholt, bis TAPE A gewählt ist.
- 3 Drücken Sie REC PAUSE/START.**  
Deck B ist aufnahmebereit.
- 4 Drücken Sie DIRECTION wiederholt, um  $\rightleftarrows$  zur Aufnahme auf einer Bandseite zu wählen. Wählen Sie  $\rightleftarrows$  (oder RELAY) zur Aufnahme auf beiden Bandseiten.**
- 5 Drücken Sie REC PAUSE/START.**  
Die Aufnahme beginnt.
- 6 Drücken Sie  $\blacktriangleleft\blacktriangleright$  zum Starten der Wiedergabe der aufzunehmenden Tonquelle.**  
Beginnen Sie das Mitsingen zur Musik.

### Zum Stoppen der Aufnahme

Drücken Sie ■.

### Tips

- Wenn akustische Rückkopplung (Heulen) auftritt, bewegen Sie das Mikrofon weiter von den Lautsprechern weg oder ändern die Richtung des Mikrofons.
- Wenn Sie nur Ihre Stimme über das Mikrofon aufnehmen wollen, können Sie dies tun indem Sie die CD-Funktion wählen und keine CD abspielen.
- Wenn Signale mit hohem Tonpegel eingegeben werden, stellt das Gerät automatisch den Aufnahmepegel richtig ein, um Verzerrung des aufgezeichneten Signals zu vermeiden (automatische Aussteuerung).

## Über die Anzeigen

### MULTI CHANNEL DECODING-Anzeige:

Leuchtet auf, wenn das Gerät Signale, die im Mehrkanalformat aufgezeichnet sind, decodiert.

### PRO LOGIC-Anzeige (im Display)

(Nur MHC-DP800AV): Leuchtet auf, wenn das Gerät Dolby Pro Logic Verarbeitung an 2-Kanal-Signale anlegt, um die Center- und Rückkanal-Signale auszugeben.

### $\square\square$ DIGITAL-Anzeige (im Display): Leuchtet

auf, wenn das Gerät Signale decodiert, die im Dolby-Digital-Format empfangen werden.

### dts-Anzeige (im Display): Leuchtet auf,

wenn DTS-Signale ausgegeben werden.

## Einschlafen zu Musik

### — *Einschlaf-Timer*

Sie können die Anlage so einstellen, daß sie zu einer vorgegebenen Zeit ausschaltet, so daß Sie zu Musik einschlafen können.

### Drücken Sie SLEEP an der Fernbedienung.

Bei jedem Tastendruck schaltet die Minutenanzeige (die Ausschaltzeit) der Reihe nach wie folgt um:

AUTO\*  $\rightarrow$  90  $\rightarrow$  80  $\rightarrow$  70  $\rightarrow$  ...  $\rightarrow$  10  $\rightarrow$  OFF

\* Das Gerät schaltet aus, wenn die aktuelle CD oder Cassette die Wiedergabe beendet (für bis zu 100 Minuten).



| Funktion                                   | Bedienung  |
|--|--|
| Prüfen der Restzeit (Ausgenommen für AUTO) | SLEEP einmal.  |
| Ausschaltzeit ändern                       | SLEEP wiederholt, um die gewünschte Zeit einzustellen. |
| Einschlaf-timer ausschalten                | SLEEP wiederholt, bis "SLEEP OFF" erscheint.           |

## Wecken durch Musik

### — Täglicher Timer

Sie können sich jeden Tag zu einer voreingestellten von der Anlage wecken lassen. Vergewissern Sie sich zuvor, daß die Uhr richtig eingestellt ist (siehe "Einstellen der Uhrzeit" auf Seite 11).

#### 1 Bereiten Sie die Signalquelle vor.

- CD: Legen Sie die CD ein. Wenn Sie von einem bestimmten Titel geweckt werden wollen, programmieren Sie den Titel (siehe "Programmierung von CD-Titeln" auf Seite 13).
- Cassette: Legen Sie die Cassette mit der wiederzugebenden Seite nach vorne ein.
- Radio: Rufen Sie einen gespeicherten Sender ab (siehe "Radiohören" auf Seite 15).

#### 2 Stellen Sie die Lautstärke ein.

#### 3 Drücken Sie CLOCK/TIMER SET.

"DAILY1 SET" erscheint.

#### 4 Drücken Sie **◀◀** oder **▶▶** wiederholt, um "DAILY1 SET (oder DAILY2 SET)" zu wählen, und drücken Sie ENTER.

"ON" erscheint, und die Stundenanzeige blinkt.

#### 5 Stellen Sie die Zeit zum Starten der Wiedergabe ein.

Drücken Sie **◀◀** oder **▶▶** wiederholt, um die Stunde einzustellen, und drücken Sie ENTER.

Die Minutenanzeige blinkt.

Drücken Sie **◀◀** oder **▶▶** wiederholt, um die Minute einzustellen, und drücken Sie ENTER.

Die Stundenanzeige blinkt wieder.

#### 6 Stellen Sie die Zeit zum Stoppen der Wiedergabe nach Schritt 5 ein.

#### 7 Drücken Sie **◀◀** oder **▶▶** wiederholt, bis die gewünschte Musikquelle erscheint.

Bei jedem Tastendruck schaltet die Anzeige der Reihe nach wie folgt um:

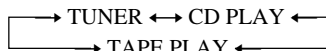

#### 8 Drücken Sie ENTER.

Der Typ des Timers ("DAILY1" oder "DAILY2"), gefolgt von der Startzeit, Stoppzeit und Musikquelle erscheint, und dann erscheint die ursprüngliche Anzeige.

#### 9 Schalten Sie die Anlage aus.

| Funktion                | Bedienung   |
|-------------------------|---|
| Die Einstellung prüfen  | Drücken Sie TIMER SELECT und drücken Sie <b>◀◀</b> oder <b>▶▶</b> wiederholt, um die betreffende Betriebsart ("DAILY1" oder "DAILY2") zu wählen, und drücken Sie ENTER. |
| Die Einstellung ändern  | Beginnen Sie erneut mit Schritt 1.  |
| Den Daily Timer beenden | Drücken Sie TIMER SELECT und drücken Sie <b>◀◀</b> oder <b>▶▶</b> wiederholt, um "TIMER OFF" zu wählen, und drücken Sie ENTER.  |

#### Tip

Sie können das digipad anstelle von **◀◀** / **▶▶** verwenden.

#### Hinweise

- Wenn das Gerät zur eingestellten Zeit eingeschaltet ist, arbeitet der tägliche Timer nicht.
- Wenn Sie den Einschlaf-Timer verwenden, schaltet der tägliche Timer die Anlage nicht aus, bevor sie vom Einschlaf-Timer ausgeschaltet wird.
- Die Anlage schaltet 15 Sekunden vor der Vorwahlzeit ein.

## Anschluß von Audiogeräten

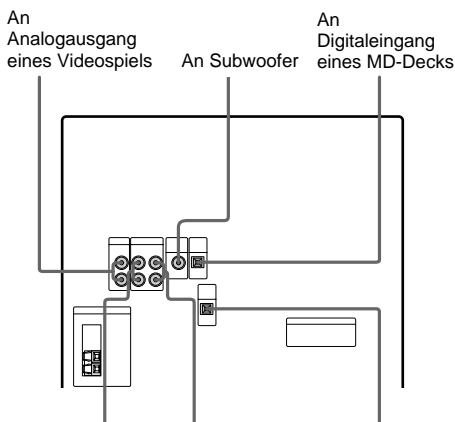

An Analogausgänge eines MD-Decks/ Videorecorders

An Analogeingänge eines MD-Decks/ Videorecorders

(Ausgenommen Nordamerika- und Europa-Modelle)  
An Digitalausgang eines MD-Decks oder DVD-Spielers

An Digitalausgang eines MD-Decks oder DVD-Spielers

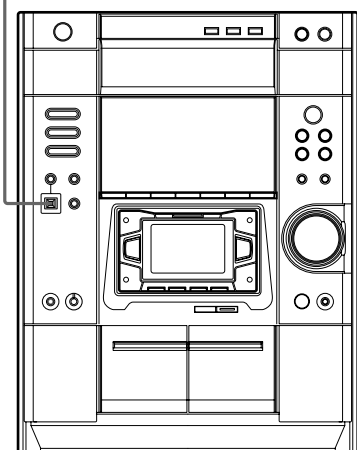

| Funktion  | Bedienung   |
|---|---|
| Eine Digitalaufnahme von CD auf MD erstellen            | Ein optionales optisches Kabel anschließen.   |
| Digitalton von einem angeschlossenen MD-Deck hören      | Drücken Sie DIGITAL*.   |
| Analogton von einem angeschlossenen MD-Deck hören       | Drücken Sie MD (VIDEO).   |
| Analogton von einem angeschlossenen Videorecorder hören | Halten Sie MD (VIDEO) gedrückt und drücken Sie I/⏪, während die Anlage eingeschaltet ist. Lassen Sie I/⏪ zuerst los, und lassen Sie anschließend MD (VIDEO) los. Dadurch wird die Funktion von MD auf VIDEO umgeschaltet. Wenn Sie zur VIDEO-Funktion umgeschaltet haben, drücken Sie einfach MD (VIDEO). |

Analogton von einem angeschlossenen Videospiegel hören

Drücken Sie GAME.

\* Ausgenommen bei Nordamerika- und Europa-Modellen DIGITAL wiederholt drücken, um "DIGITAL 1" zu wählen (für den Digitaleingang von Rückseite) oder "DIGITAL 2" (für Digitaleingang von Vorderseite).

### Tips

- Durch Drücken von DIGITAL, MD (VIDEO) oder GAME in ausgeschaltetem Zustand wird das Gerät automatisch eingeschaltet.
- Wenn die optische Abdeckung entfernt wird, diese zur zukünftigen Verwendung aufbewahren.

### Hinweise

- Beachten Sie beim Einstecken von Kabeln die Farbe der Stecker und Buchsen.
- Wenn der Ton verzerrt oder zu laut ist, wenn die VIDEO-Funktion gewählt ist, oder wenn Sie zurück zur MD-Funktion schalten wollen, wiederholen Sie den oben beschriebenen Vorgang, um auf MD-Funktion zu schalten.
- Digitalsignale werden von der Buchse DIGITAL OUT nur bei der Funktion CD oder DIGITAL ausgegeben. Außerdem wird der von der Buchse DIGITAL OUT ausgegebene Ton nicht von den Toneinstellungen beeinflusst.
- Dieses Gerät ist nicht mit 96-kHz-Samplingfrequenzen und dem SACD-Format kompatibel.

## Sicherheitsvorkehrungen

### Betriebsspannung

Vergewissern Sie sich vor der Inbetriebnahme, daß die Betriebsspannung des Geräts mit der örtlichen Netzspannung übereinstimmt.

### Sicherheit

- Das Gerät ist auch in ausgeschaltetem Zustand nicht vollständig vom Stromnetz getrennt, solange das Netzkabel noch an der Steckdose angeschlossen ist.
- Wenn das Gerät längere Zeit nicht verwendet wird, trennen Sie es von der Steckdose ab. Zum Abtrennen des Kabels (Netzleitung) fassen Sie stets am Stecker und niemals am Kabel selbst an.
- Sollte ein Fremdkörper oder Flüssigkeit in die Anlage geraten, trennen Sie sie vom Netz und lassen sie von einem Fachmann überprüfen, bevor Sie sie weiterverwenden.
- Das Netzkabel darf nur von einer Fachwerkstatt ausgewechselt werden.

### Aufstellung

- Stellen Sie die Anlage nicht auf eine schräge Unterlage.
- Stellen Sie die Anlage nicht an Plätze, die...
  - Hitze oder Kälte;
  - Staub oder Schmutz;
  - Feuchtigkeit;
  - Vibrationen;
  - direktem Sonnenlicht ausgesetzt sind.

### Hinweis zum Wärmestau

- Das Gerät erwärmt sich beim Betrieb; dies ist normal und keine Fehlfunktion.
- Stellen Sie das Gerät an einem Platz mit ausreichender Luftzufuhr auf, um Wärmestau im Gerät zu vermeiden.

Wenn das Gerät längere Zeit bei hoher Lautstärke betrieben wird, können sich Oberseite, Seiten und Unterseite des Geräts beträchtlich erhitzen. Um Verbrennungen zu vermeiden, sollten Sie das Gehäuse nicht berühren. Um Fehlfunktionen durch Hitzestau im Inneren des Geräts zu vermeiden, immer dafür sorgen daß die Lüftungsöffnungen des Kühlgebläses frei sind.

### Betrieb

- Wenn die Anlage direkt von einem warmen an einen kalten Ort gebracht oder in einem sehr feuchten Raum betrieben wird, kann sich Feuchtigkeit auf der Linse des CD-Spielers niederschlagen. Das Gerät arbeitet dann nicht mehr einwandfrei. Nehmen Sie in einem solchen Fall die CD heraus und warten Sie im eingeschalteten Zustand etwa eine Stunde lang ab, bis die Feuchtigkeit verdunstet ist.
- Nehmen Sie vor dem Transport der Anlage die CDs heraus. Bei weiterführenden Fragen wenden Sie sich bitte an Ihren Sony-Fachhändler.

### Hinweise zu den CDs

- Reinigen Sie die CD vor dem Abspielen mit einem Reinigungstuch. Wischen Sie von der Mitte nach außen über die CD.

- Flüchtige organische Lösungsmittel dürfen nicht verwendet werden.
- Schützen Sie die CD vor direktem Sonnenlicht und Wärmequellen.
- Discs mit nicht standardgemäßen Formen (z.B. herz-, quadrat- oder sternförmige) können auf diesem Gerät nicht abgespielt werden. Solche Discs sollten nicht verwendet werden.

### Hinweis zur CD-R/CD-RW-Wiedergabe

Auf CD-R/CD-RW-Laufwerken aufgezeichnete Discs können u.U. wegen Kratzern, Schmutz, Aufnahmezustand oder Eigenschaften des Aufnahmeaufwerkes nicht abgespielt werden. Außerdem ist Wiedergabe von Discs unmöglich, deren Aufzeichnung nicht richtig abgeschlossen wurde.

### Reinigung des Gehäuses

Verwenden Sie zur Reinigung des Gehäuses ein weiches, mit einem milden Haushaltsreiniger angefeuchtetes Tuch.

### Schutz vor versehentlichem Löschen

Um eine Aufzeichnung gegen versehentliches Löschen zu schützen, brechen Sie die Lamelle der Seite A und/oder B, wie in der Abbildung gezeigt, heraus.

Soll später wieder auf diese Cassette aufgenommen werden, überkleben Sie die Vertiefung mit einem Stück Klebeband.

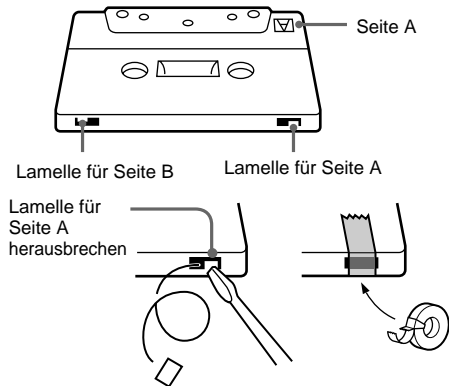

### Vor dem Einlegen der Cassette in das Deck

Spannen Sie das Band etwas. Wenn das Band durchhängt, kann es sich in der Mechanik des Cassettendecks verfangen und beschädigt werden.

### Hinweis zu Cassetten mit einer Spielzeit von über 90 Minuten

Das Band dieser Cassetten ist sehr dünn und kann sich leicht verziehen. Schalten Sie die Bandlauffunktion (Wiedergabe, Stopp, Vorspulen usw.) nicht zu häufig um, da sich das Band sonst im Transportmechanismus verfangen könnte.

### Reinigen der Tonköpfe

Die Tonköpfe sollten nach jeweils etwa zehn Betriebsstunden gereinigt werden. Vor wichtigen Aufnahmen und auch nach der Wiedergabe eines älteren Bandes wird grundsätzlich geraten, die Tonköpfe mit einer handelsüblichen Trockentyp- oder Naßtyp-Reinigungscassette zu reinigen. Einzelheiten siehe Anleitung der Reinigungscassette.

## Entmagnetisieren der Tonköpfe

Nach jeweils etwa 20 bis 30 Betriebsstunden sollten die Tonköpfe und alle Metallteile, die das Band berühren, mit einem handelsüblichen Tonkopf-Entmagnetisierer entmagnetisiert werden. Einzelheiten entnehmen sie bitte der Anleitung des Entmagnetisierers.

## Störungsüberprüfungen

Gehen Sie bei einer Störung die folgende Liste durch.

Überprüfen Sie zuvor, ob das Netzkabel und die Lautsprecher richtig angeschlossen sind.

Wenn die Störung nicht selbst behoben werden kann, wenden Sie sich an Ihren Sony-Fachhändler.

## Allgemeines

**Nach dem Einstecken des Netzkabels blinkt das Display, obwohl die Anlage nicht eingeschaltet ist.**

- Die Anlage befindet sich im Demobetrieb. Drücken Sie I/⏻ (siehe Schritt 6 auf Seite 8).

**Die Uhrzeit/Timereinstellung ist gelöscht.**

- Die Stromversorgung wurde unterbrochen oder ein Stromausfall ist aufgetreten. Siehe "Einstellen der Uhrzeit" (Seite 11). Wenn der Timer eingestellt wurde, siehe "Wecken durch Musik" (Seite 25) und/oder "Timergesteuerte Aufnahme eines Radioprogramms" (Seite 19).

**Die Festsendereingaben sind gelöscht.**

- Die Stromversorgung war länger als einen halben Tag unterbrochen. Wiederholen Sie "Eingabe von Festsendern" (Seite 15).

**Kein Ton.**

- VOLUME nach rechts drehen.
- Der Kopfhörer ist angeschlossen.
- Nur das abisolierte Ende des Lautsprecherkabels in die SPEAKER-Klemmen einstecken. Wenn der Isoliermantel in die Klemmen eingesteckt wird, ist der elektrische Kontakt beeinträchtigt.
- Die Schutzschaltung am Verstärker wurde aufgrund eines Kurzschlusses aktiviert. ("PROTECT" und "PUSH POWER" blinken abwechselnd.) Schalten Sie das Gerät aus, beseitigen Sie das Kurzschlußproblem und schalten Sie das Gerät wieder ein.
- Während der Timeraufnahme ist kein Ton zu hören.

**Starkes Brummen oder andere Störgeräusche.**

- Ein TV-Gerät oder Videorecorder befindet sich zu dicht neben der Anlage. Die Anlage weiter vom TV-Gerät bzw. Videorecorder entfernen.

**Der Ton von an die Buchsen MD (VIDEO) angeschlossenen Geräten ist verzerrt.**

- Wenn "VIDEO" im Display erscheint, wenn sie MD (VIDEO) drücken, auf die "MD"-Funktion schalten (siehe "Hinweis: Anschluß von Audiogeräten" auf Seite 26).

**"--:--" erscheint im Display.**

- Ein Stromausfall ist aufgetreten. Die Uhr und den Timer erneut einstellen.

**Der Timer arbeitet nicht.**

- Die Uhr richtig einstellen.
- Sie können nicht den Daily Timer und die Timer-Aufnahme gleichzeitig aktivieren.

**"DAILY 1", "DAILY 2" oder "REC" erscheint nicht, wenn Sie TIMER SELECT drücken.**

- Den Timer richtig einstellen.
- Die Uhr richtig einstellen.

**Die Fernbedienung arbeitet nicht.**

- Zwischen der Fernbedienung und der Anlage befindet sich ein Hindernis.
- Die Fernbedienung ist nicht auf den Fernbedienungssensor der Anlage ausgerichtet.
- Die Batterien sind erschöpft. Die Batterien austauschen.

**Akustische Rückkopplung (Heulgeräusch).**

- Die Lautstärke reduzieren.
- Das Mikrofon weiter von den Lautsprechern entfernen oder anders ausrichten.

**Farbbeeinträchtigungen auf dem TV-Bildschirm.**

- Das TV-Gerät einmal aus- und nach 15 bis 30 Minuten wieder einschalten. Sind die Farben dann immer noch nicht in Ordnung, die Lautsprecher weiter vom Fernsehgerät entfernt aufstellen.

**"PROTECT" und "PUSH POWER" erscheinen abwechselnd.**

- Es wurde ein zu starkes Signal zugeleitet. Die Anlage ausschalten, eine Weile ausgeschaltet lassen, und dann wieder einschalten. Wenn "PROTECT" und "PUSH POWER" weiter abwechselnd erscheinen, die Lautsprecherkabel prüfen.

## Lautsprecher

### Kein Ton von einem Kanal oder unsymmetrische Balance.

- Den Anschluß und die Aufstellung der Lautsprecher überprüfen.
- Die Tonquelle ist in Mono.
- Die Balance-Parameter einstellen (Seite 10).

### Kein Ton vom Centerlautsprecher (nur MHC-DP800AV).

- Den Centerlautsprecherpegel auf den richtigen Pegel einstellen.
- 2CH/MULTI ist auf "2CH" gestellt.

### Kein Ton von den Rücklautsprechern (nur MHC-DP800AV).

- Den Rücklautsprecherpegel auf den richtigen Pegel einstellen.
- 2CH/MULTI ist auf "2CH" gestellt.
- Das wiedergegebene Tonmaterial hat begrenzte Klangeffekte. Prüfen Sie die Lautstärke mit dem Testton.

### Zu schwache Bässe.

- Überprüfen, ob die Lautsprecher phasenrichtig (richtige +/- Polarität) angeschlossen sind.

## CD-Spieler

### Die Disc-Lade schließt sich nicht.

- Die CD ist nicht richtig eingelegt.

### Die CD kann nicht abgespielt werden.

- Die CD ist nicht richtig eingelegt.
- Die CD ist verschmutzt (siehe Seite 27).
- Die CD ist mit der Beschriftungsseite nach unten eingelegt.
- Im Inneren hat sich Kondensat abgesetzt.

### Die Wiedergabe beginnt nicht am ersten Titel.

- Der CD-Spieler ist auf Programm- oder Shuffle-Betrieb gestellt. PLAY MODE wiederholt drücken, bis "1 DISC" oder "ALL DISCS" erscheint.

### "OVER" erscheint.

- Sie haben das Ende der CD erreicht.

## Cassettendeck

### Keine Aufnahme ist möglich.

- Die Lamelle der Cassette ist herausgebrochen (siehe "Schutz vor versehentlichem Löschen" auf Seite 27).
- Das Bandende ist erreicht.

### Es kann weder aufgenommen noch wiedergegeben werden, oder der Pegel ist zu gering.

- Die Tonköpfe sind verschmutzt (siehe "Reinigen der Tonköpfe" auf Seite 27).
- Die Aufnahme/Wiedergabe-Köpfe sind magnetisiert (siehe "Entmagnetisieren der Tonköpfe" auf Seite 28).

### Das Band läßt sich nicht vollständig löschen.

- Die Aufnahme/Wiedergabe-Köpfe sind magnetisiert (siehe "Entmagnetisieren der Tonköpfe" auf Seite 28).

### Starke Gleichlaufschwankungen oder Tonaussetzer.

- Die Antriebswellen und Andruckrollen sind verschmutzt (siehe "Reinigen der Tonköpfe" auf Seite 27).

### Starkes Rauschen und Bedämpfung der Höhen.

- Die Aufnahme/Wiedergabe-Köpfe sind magnetisiert (siehe "Entmagnetisieren der Tonköpfe" auf Seite 28).

### Nach dem Drücken von ◀▶ oder ▲ sind Geräusche von der Mechanik zu hören, "EJECT" erscheint im Display, und das Gerät schaltet automatisch auf Bereitschaft.

- Die Cassette ist nicht richtig eingelegt.

## Tuner

### Starkes Brummen oder andere Störgeräusche ("TUNED" oder "STEREO" blinkt im Display).

- Die Antenne ausrichten.
- Das Empfangssignal ist zu schwach. Eine Außenantenne anschließen.

### Ein UKW-Stereoprogramm wird nicht in Stereo wiedergegeben.

- FM MODE drücken, so daß "MONO" verschwindet.

### Bei einem nicht oben aufgelisteten Problem die Anlage wie folgt zurücksetzen:

**1** Drücken Sie ■, DISPLAY und DISC 1 gleichzeitig.

**2** Ziehen Sie das Netzkabel ab.

**3** Stecken Sie das Netzkabel wieder ein.

**4** Drücken Sie I/⏻ zum Einschalten.

Die Anlage wird auf die werksseitigen Voreinstellungen zurückgesetzt. Alle von Ihnen vorgenommenen Eingabe werden gelöscht.

# Technische Daten

## Verstärkerteil

### Kanada-Modell:

#### MHC-DP700

Sinus-Dauerntonleistung (Referenzwert)  
100 + 100 W (8 Ohm bei  
1 kHz, 10% Klirrgrad)  
Klirrgrad  
unter 0,07%  
(8 Ohm bei 1 kHz, 70 W)

### MHC-DP800AV

Sinus-Dauerntonleistung (Referenzwert)  
Frontlautsprecher: 100 + 100 W  
Centerlautsprecher: 30 W  
Rücklautsprecher: 30 + 30 W  
(8 Ohm bei 1 kHz, 10%  
Klirrgrad)  
Klirrgrad  
unter 0,07%  
(8 Ohm bei 1 kHz, 65 W)

### Europa-Modell:

#### MHC-DP700

DIN-Ausgangsleistung (Nennwert)  
60 + 60 W  
(8 Ohm bei 1 kHz, DIN)  
Sinus-Dauerntonleistung (Referenzwert)  
80 + 80 W  
(8 Ohm bei 1 kHz, 10%  
Klirrgrad)  
Musikausgangsleistung (Referenzwert)  
150 + 150 W  
(8 Ohm bei 1 kHz, 10%  
Klirrgrad)

### MHC-DP800AV

DIN-Ausgangsleistung (Nennwert)  
60 + 60 W  
(8 Ohm bei 1 kHz, DIN)  
Sinus-Dauerntonleistung (Referenzwert)  
Frontlautsprecher: 80 + 80 W  
Centerlautsprecher: 30 W  
Rücklautsprecher: 30 + 30 W  
(8 Ohm bei 1 kHz, 10%  
Klirrgrad)  
Musikausgangsleistung (Referenzwert)  
Frontlautsprecher: 150 + 150 W  
Centerlautsprecher: 60 W  
Rücklautsprecher: 60 + 60 W  
(8 Ohm bei 1 kHz, 10%  
Klirrgrad)

## Ozeanien-Modell:

### MHC-DP800AV

Die folgenden Werte wurden gemessen bei AC 120,  
220, 240 V, 50/60 Hz  
DIN-Ausgangsleistung (Nennwert)  
90 + 90 W  
(8 Ohm bei 1 kHz, DIN)  
Sinus-Dauerntonleistung (Referenzwert)  
Frontlautsprecher: 120 + 120 W  
Centerlautsprecher: 40 W  
Rücklautsprecher: 40 + 40 W  
(8 Ohm bei 1 kHz, 10%  
Klirrgrad)

## Andere Modelle:

### MHC-DP700

Die folgenden Werte wurden gemessen bei AC 120,  
220, 240 V, 50/60 Hz  
DIN-Ausgangsleistung (Nennwert)  
130 + 130 W  
(6 Ohm bei 1 kHz, DIN)  
Sinus-Dauerntonleistung (Referenzwert)  
180 + 180 W  
(6 Ohm bei 1 kHz, 10%  
Klirrgrad)

### MHC-DP800AV

Die folgenden Werte wurden gemessen bei AC 120,  
220, 240 V, 50/60 Hz  
DIN-Ausgangsleistung (Nennwert)  
90 + 90 W  
(8 Ohm bei 1 kHz, DIN)  
Sinus-Dauerntonleistung (Referenzwert)  
Frontlautsprecher: 120 + 120 W  
Centerlautsprecher: 40 W  
Rücklautsprecher: 40 + 40 W  
(8 Ohm bei 1 kHz, 10%  
Klirrgrad)

Eingänge  
**GAME IN:** Spannung 250 mV,  
 Impedanz 47 kOhm  
 (Cinchbuchsen)  
**MD/VIDEO IN:** Spannung 450 mV/250 mV,  
 Impedanz 47 kOhm  
 (Cinchbuchsen)  
**OPTICAL IN:**  
 (Rechteckige Verbindungsbuchsen, Vorderseite (Nur Nordamerika- und Europa-Modell) oder Vorder- und Rückseite (ausgenommen Nordamerika- und Europa-Modell))  
 Wellenlänge —  
**MIC:** Empfindlichkeit 1 mV,  
 Impedanz 10 kOhm  
 (Ausgenommen Nordamerika- und Europa-Modell)  
 (Cinchbuchsen)

Ausgänge  
**MD (VIDEO) OUT:** Spannung 250 mV,  
 Impedanz 1 kOhm  
 (Cinchbuchsen)  
**PHONES:** akzeptiert Kopfhörer von  
 (Stereo-Minibuchse) 8 Ohm oder mehr  
**SPEAKER**  
 (MHC-DP700)  
 oder **FRONT SPEAKER**  
 (MHC-DP800AV)  
 MHC-DP700 (Mittel- und Südamerika-Modelle): akzeptiert Impedanz von  
 6 bis 16 Ohm  
 MHC-DP700 (Andere Modelle) und MHC-DP800AV: akzeptiert Impedanz von  
 8 bis 16 Ohm  
**REAR SPEAKER:** akzeptiert Impedanz von  
 (nur MHC-DP800AV) 8 bis 16 Ohm  
**CENTER SPEAKER:** akzeptiert Impedanz von  
 (nur MHC-DP800AV) 8 bis 16 Ohm  
**SUB WOOFER:** Spannung 1 V,  
 Impedanz 1 kOhm

## CD-Spieler

System Digitales Audiosystem mit Compact Disc Halbleiterlaser  
 Laser ( $\lambda=795$  nm)  
 Frequenzgang 2 Hz – 20 kHz ( $\pm 0,5$  dB)  
 Signal-Rauschabstand über 90 dB  
 Dynamikumfang über 90 dB  
**DIGITAL OUT OPTICAL**  
 (rechteckige optische Buchse, Rückseite)  
 Wellenlänge 660 nm

## Cassettendeck

Aufnahmesystem 4 Spuren, 2 Kanäle (Stereo)  
 Frequenzgang 40 – 13.000 Hz ( $\pm 3$  dB),  
 (DOLBY NR aus) mit Sony TYPE I Cassette,  
 40 – 14.000 Hz ( $\pm 3$  dB),  
 mit Sony TYPE II Cassette  
 Gleichlaufschwankungen  $\pm 0,15\%$  Spitze (IEC)  
 0,1% eff. (NAB)  
 $\pm 0,2\%$  Spitze (DIN)

## Tuner

UKW-Stereo, UKW/MW-Superhet-Tuner

### UKW-Tunerteil

Empfangsbereich 87,5 – 108,0 MHz  
 Antenne UKW-Antennendraht  
 Antennenbuchsen 75 Ohm, unsymmetrisch  
 Zwischenfrequenz 10,7 MHz

### MW-Tunerteil

Empfangsbereich  
 Gesamtamerika-Modell: 530 – 1.710 kHz  
 (10-kHz-Abstimmraster)  
 531 – 1.710 kHz  
 (9-kHz-Abstimmraster)  
 Europa- und Nahost-Modell: 531 – 1.602 kHz  
 (9-kHz-Abstimmraster)  
 Andere Modelle: 531 – 1.602 kHz  
 (9-kHz-Abstimmraster)  
 530 – 1.710 kHz  
 (10-kHz-Abstimmraster)  
 Antenne MW-Rahmenantenne  
 Antennenbuchsen Externe Antennenbuchse  
 Zwischenfrequenz 450 kHz

Fortsetzung nächste Seite

## Technische Daten (Fortsetzung)

### Lautsprecher

#### Frontlautsprecher SS-DP1000DW (Nordamerika-Modell) oder SS-DP700/DP800AVW (Europa- und Ozeanien-Modell) für MHC-DP700/DP800AV

|                     |  |
|---------------------|--|
| System              | 2 Wege, Baßreflex,<br>magnetisch abgeschirmt |
| Bestückung          |  |
| Tieftöner:          | 17 cm, Konus-Typ                             |
| Hochtöner:          | 5 cm, Konus-Typ                              |
| Nennimpedanz        | 8 Ohm  |
| Abmessungen (B/H/T) | ca. 230 x 360 x 260 mm                       |
| Gewicht             | ca. 4,0 kg netto pro<br>Lautsprecher         |

#### SS-DP900D/DP800AV für MHC-DP700/ DP800AV (andere Modelle)

|                     |  |
|---------------------|--|
| System              | 3 Wege, 3 Einheiten,<br>Baßreflex, magnetisch<br>abgeschirmt |
| Bestückung          |  |
| Tieftöner:          | 15 cm, Konus-Typ   |
| Subwoofer:          | 15 cm, Konus-Typ   |
| Hochtöner:          | 5 cm, Konus-Typ  |
| Nennimpedanz        |  |
| SS-DP900D           | 6 Ohm  |
| SS-DP800AV          | 8 Ohm  |
| Abmessungen (B/H/T) | ca. 250 x 360 x 355 mm                                       |
| Gewicht             | ca. 6,5 kg netto pro<br>Lautsprecher                         |

#### Rücklautsprecher SS-RS270 für MHC-DP800AV

|                        |                                       |
|------------------------|---------------------------------------|
| System                 | 1 Wege, 1 Einheit,<br>Baßreflex       |
| Bestückung             |                                       |
| Breitbandlautsprecher: | 8 cm, Konus-Typ                       |
| Nennimpedanz           | 8 Ohm                                 |
| Abmessungen (B/H/T)    | ca. 180 x 95 x 100 mm                 |
| Gewicht                | ca. 0,65 kg netto pro<br>Lautsprecher |

#### Centerlautsprecher SS-CT270 für MHC-DP800AV

|                        |  |
|------------------------|--|
| System                 | 1 Wege, 2 Einheiten,<br>Baßreflex, magnetisch<br>abgeschirmt |
| Bestückung             |  |
| Breitbandlautsprecher: | 8 cm, Konus-Typ  |
| Nennimpedanz           | 8 Ohm  |
| Abmessungen (B/H/T)    | ca. 225 x 95 x 100 mm  |
| Gewicht                | ca. 1,2 kg netto pro<br>Lautsprecher                         |

## Allgemeines

|                     |   |
|---------------------|---|
| Stromversorgung     |   |
| Nordamerika-Modell: | 120 V Wechselspannung,<br>60 Hz   |
| Europa-Modell:      | 230 V Wechselspannung,<br>50/60 Hz  |
| Australien-Modell:  | 230 – 240 V<br>Wechselspannung,<br>50/60 Hz   |
| Mexiko-Modell:      | 120 V Wechselspannung,<br>60 Hz   |
| Thailand-Modell:    | 220 V Wechselspannung,<br>50/60 Hz  |
| Korea-Modell:       | 220 V Wechselspannung,<br>60 Hz   |
| Andere Modelle:     | 120 V, 220 V oder 230 –<br>240 V Wechselspannung,<br>50/60 Hz<br>Umschaltbar mit<br>Spannungswähler |

#### Leistungsaufnahme

|                |                                       |
|----------------|---------------------------------------|
| USA-Modell:    |                                       |
| MHC-DP700      | 170 W                                 |
| Kanada-Modell: |                                       |
| MHC-DP700      | 170 W                                 |
| MHC-DP800AV    | 190 W                                 |
| Europa-Modell: |                                       |
| MHC-DP700      | 150 W<br>0,5 W (im<br>Stromsparmodus) |
| MHC-DP800AV    | 170 W<br>0,5 W (im<br>Stromsparmodus) |

|                 |       |
|-----------------|-------|
| Andere Modelle: |       |
| MHC-DP700       | 180 W |
| MHC-DP800AV     | 210 W |

|                     |                        |
|---------------------|------------------------|
| Abmessungen (B/T/H) | ca. 280 x 360 x 365 mm |
|---------------------|------------------------|

|                                 |             |
|---------------------------------|-------------|
| Gewicht                         |             |
| Nordamerika- und Europa-Modell: |             |
| MHC-DP700                       | ca. 10,5 kg |
| MHC-DP800AV                     | ca. 10,5 kg |
| Andere Modelle:                 |             |
| MHC-DP700                       | ca. 12,0 kg |
| MHC-DP800AV                     | ca. 12,0 kg |

|                         |  |
|-------------------------|--|
| Mitgeliefertes Zubehör: | MW-Rahmenantenne (1)<br>UKW-Antennendraht (1)<br>Fernbedienung (1)<br>Batterien (2)<br>Frontlautsprecherfüße (8)<br>Center- und<br>Rücklautsprecherfüße (nur<br>MHC-DP800AV, 12) |
|-------------------------|--|

Änderungen, die dem technischen Fortschritt dienen,  
bleiben vorbehalten.





## VARNING!

**Utsätt inte stereon för regn eller fukt, för att undvika risk för brand och/eller elektriska stötar.**

Öppna inte höljet, eftersom det medför risk för elektriska stötar. Överlåt allt underhålls- och reparationsarbete till fackkunniga tekniker.

Placera enheten på en plats med god ventilation. Placera den inte i bokhyllan eller i ett skåp.

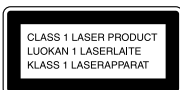

Denna stereo klassificeras som en laserprodukt av klass 1. Märkningen CLASS 1 LASER PRODUCT finns på baksidan.

Nedanstående varningsetikett sitter på insidan av apparaten.



Täck inte över ventilationsöppningarna på stereon med tidningar, dukar, gardiner e.dyl., eftersom det kan förorsaka brand. Placera heller aldrig levande ljus ovanpå stereon.

Placera inte kaffekoppar o.dyl. ovanpå stereon, för att undvika risk för brand och/eller elektriska stötar.



Kasta inte batterier tillsammans med vanliga sopor. Se till att de omhändertas som miljöfarligt avfall.

Denna stereo är försedd med Dolby\* Digital, Pro Logic Surround, DTS\*\* och DTS Digital Surround System.

\* Tillverkad på Dolby Laboratories-licens. Dolby, Pro Logic och dubbel-D-symbolen är registrerade varumärken som tillhör Dolby Laboratories. Konfidentiella opublicerade arbeten. ©1992–1997 Dolby Laboratories. Med ensamrätt.

\*\* Tillverkas på licens från Digital Theater Systems, Inc. Patentsökt i USA och andra länder under patentnr. 5.451.942, 5.956.674, 5.974.380, 5.978.762. DTS och DTS Digital Surround är registrerade varumärken för Digital Theater Systems, Inc. © 1996, 2000 Digital Theater Systems, Inc. Med ensamrätt.

## Delar och reglage

|                           |   |
|---------------------------|---|
| På stereon .....          | 4 |
| På fjärrkontrollen .....  | 5 |
| digipad-manövrering ..... | 6 |

## Förberedelser

|   |    |
|---|----|
| Anslutningar .....  | 7  |
| Isättning av två stycken R6-batterier<br>(storlek AA) i fjärrkontrollen ..... | 8  |
| Högtalaruppställning för Dolby<br>Pro Logic* .....                            | 9  |
| Inställning av högtalarparametrar .....                                       | 10 |
| Inställning av tiden .....  | 11 |
| Strömbesparing vid strömberedskap ...   | 11 |

## CD-spelare

|   |    |
|---|----|
| Isättning av CD-skivor .....  | 12 |
| Uppspelning av CD-skivor<br>— Normal uppspelning/<br>Slumpvis uppspelning/<br>Repeterad uppspelning ..... | 12 |
| Programmering av CD-spår<br>— Programmerad uppspelning .....  | 13 |
| CD-information i teckenfönstret .....   | 14 |

## Radiomottagare

|  |    |
|--|----|
| Lagring av radiostationer i<br>snabbvalsminnet ..... | 15 |
| Radiomottagning<br>— Snabbval .....                  | 15 |
| RDS-mottagning** .....                               | 16 |

## Kassettbandspelare

|  |    |
|--|----|
| Isättning av ett kassettband .....   | 17 |
| Bandavspelning .....   | 17 |
| Inspelning på ett kassettband<br>— Synkroniserad inspelning av<br>CD-skiva/Snabbkopiering/<br>Manuell inspelning/<br>Programredigering ..... | 18 |
| Timerstyrd inspelning av radioprogram ....   | 19 |

## Ljudinställningar

|   |    |
|---|----|
| Basförstärkning .....                                       | 21 |
| Val av förinställda effektfiler .....                       | 21 |
| Fininställning av ljudeffekter .....                        | 21 |
| Lagring av egna ljudeffektfiler<br>— Personliga filer ..... | 22 |

## Övriga funktioner

|  |    |
|--|----|
| Ändring av visningsmönstret för<br>spektralanalysatorn ..... | 23 |
| Ändring av belysningsstyrka i<br>teckenfönstret .....        | 23 |
| Återgivning av flerkanalsljud .....                          | 23 |
| Återgivning av karaoke ljud*** .....                         | 23 |
| Indikatorer .....  | 24 |
| Timerstyrt strömavslag<br>— Insomningstimer .....            | 24 |
| Väckning<br>— Daglig timer .....                             | 25 |

## Anslutning av valfria produkter

|                                     |    |
|-------------------------------------|----|
| Anslutning av ljudkomponenter ..... | 26 |
|-------------------------------------|----|

## Övrig information

|                                 |    |
|---------------------------------|----|
| Försiktighetsåtgärder m.m. .... | 27 |
| Felsökning .....                | 28 |
| Tekniska data .....             | 30 |

\* Gäller endast modellen MHC-DP800AV.

\*\* Gäller endast modellerna till Europa.

\*\*\*Gäller ej modellerna till Europa och Nordamerika.

De olika delarna och reglagen anges i alfabetisk ordning.

Vi hänvisar till sidorna inom parentes, ( ), angående detaljer.

## På stereon

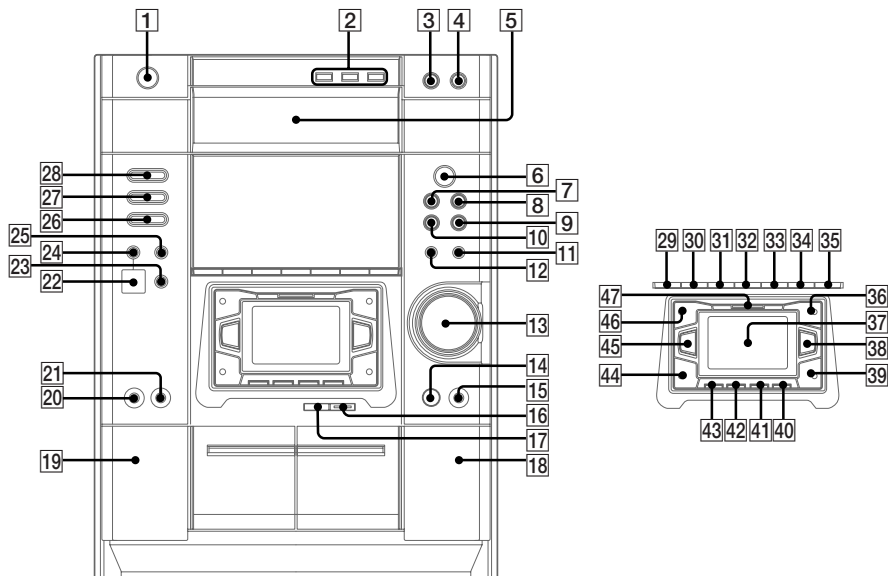

2CH/MULTI **40** (23)  
 CD **28** (8, 12, 13, 18, 19)  
 CD SYNC HI-DUB **17** (18, 19)  
 CLOCK/TIMER SET **31** (11, 19, 25)  
 DECK A **▲** **19** (17)  
 DECK B **▲** **18** (17, 18)  
 digipad **37** (6, 9, 10, 11, 13, 15, 16, 17, 20, 22, 25)  
 DIGITAL **24** (26)  
 DIGITAL IN (eller DIGITAL IN 2) (OPTICAL) (ingång) **22** (26)  
 DIRECTION **33** (17, 18, 19)  
 DISC 1-3 **2** (12, 13, 19)  
 DISC SKIP EX-CHANGE **3** (12)  
 DISPLAY **29** (11, 14, 16)  
 DOLBY NR **34** (17, 18, 19)  
 DSP EDIT **45** (21)  
 EDIT **33** (19)  
 EFFECT **41** (21, 22)  
 ENTER **38** (9, 10, 11, 13, 15, 16, 19, 20, 22, 23, 25)  
 Fjärrstyrningsgivare (för infraröda signaler) **14**

FM MODE **34** (15)  
 GAME **23** (26)  
 GAME MODE **44** (21)  
 GROOVE **42** (21)  
 KARAOKE PON (gäller ej modellerna till Europa och Nordamerika) **30** (23)  
 MD (VIDEO) **25** (26)  
 MIC (ingång) (gäller ej modellerna till Europa och Nordamerika) **20** (23)  
 MIC LEVEL (reglage) (gäller ej modellerna till Europa och Nordamerika) **21** (23)  
 MOVIE MODE **36** (21)  
 MULTI CHANNEL DECODING (indikator) **47** (24)  
 MUSIC MODE **46** (21)  
 P FILE **43** (22)  
 PHONES (hörlursutgång) **15**  
 PLAY MODE **35** (12, 13, 19)  
 PTY (gäller endast modellerna till Europa) **33** (16)  
 REC PAUSE/START **16** (18, 19)

REPEAT **34** (13)  
 Skivfack **5** (12)  
 SPECTRUM (gäller endast modellerna till Europa och Nordamerika) **30** (23)  
 TAPE A/B **26** (17, 18)  
 TIMER SELECT **32** (20, 25)  
 TOOL MODE **39** (21)  
 TUNER/BAND **27** (15)  
 TUNER MEMORY **35** (15)  
 VOLUME (volymreglage) **13**

### Strömbrytare och styrknappar

I/⏻ (strömbrytare) **1**  
 ▲ OPEN/CLOSE (skivfacksöppnare) **4**  
 ◀▶ (start) **6**  
 || (paus) **7**  
 ■ (stopp) **8**  
 ◀◀ (sökning bakåt) **10**  
 ▶▶ (sökning framåt) **9**  
 ◀◀/+ (snabbt bakåt) **12**  
 ▶▶/+ (snabbt framåt) **11**

# På fjärrkontrollen

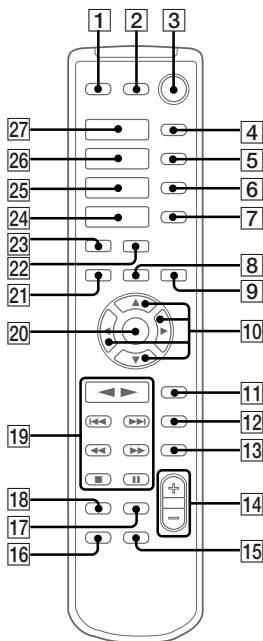

2CH/MULTI **16** (23)  
 AMP MENU **18** (9, 23)  
 CD **27** (8, 12, 13, 18, 19)  
 CLEAR **6** (13)  
 D.SKIP **7** (12)  
 DIGITAL **24** (26)  
 DISPLAY **1** (11, 14, 16)  
 DSP EDIT **12** (21)  
 EFFECT ON/OFF **17** (21, 22)  
 ENTER **20** (9, 10, 11, 13, 15, 16,  
 19, 20, 22, 23, 25)  
 GAME **23** (26)  
 GAME MODE **9** (21)  
 MD (VIDEO) **22** (26)  
 MOVIE MODE **8** (21)  
 MUSIC MODE **21** (21)

P FILE **13** (22)  
 REPEAT **5** (13)  
 SLEEP **4** (24)  
 SPEAKER LEVEL **15** (10)  
 SPECTRUM **2** (23)  
 TAPE A/B **25** (17, 18)  
 TOOL MODE **11** (21)  
 TUNER/BAND **26** (15)  
 VOL +/- **14**

## Strömbrytare och styrknappar

I/⏻ (strömbrytare) **3**  
 ◀▶ (start) **19**  
 || (paus) **19**  
 ■ (stopp) **19**  
 ◀◀ (sökning bakåt) **19**  
 ▶▶ (sökning framåt) **19**  
 ◀◀/- (snabbt bakåt) **19**  
 ▶▶/+ (snabbt framåt) **19**  
 ▲/▼/◀/▶ **10**

## digipad-manövrering

Stereon är försedd med ett unikt, mångfunktionellt reglage kallat digipad. Med reglaget digipad är det möjligt att utföra en rad olika manövreringar.

### Manövrering av CD-spelare, radiomottagare och kassettdäck

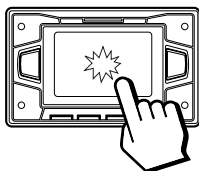

| Manövreringsmetod | Manövrering på CD-spelare, radiomottagare eller kassettdäck (A/B) |
|-------------------|---|
|-------------------|---|

|                |                             |
|----------------|-----------------------------|
| Knacka en gång | ◀▶ (Ljudåtergivningsstart)* |
|----------------|-----------------------------|

|                   |                           |
|-------------------|---------------------------|
| Knacka två gånger | ■ (Ljudåtergivningsstopp) |
|-------------------|---------------------------|

\* Knacka en gång på digipad under pågående CD-uppspelning för att koppla in paus. Knacka en gång till för att fortsätta uppspelning.

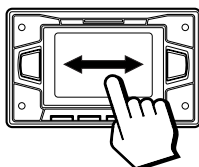

|                             |                                     |
|-----------------------------|-------------------------------------|
| Dra från vänster till höger | ▶▶ (musiksökning/snabbval framåt)** |
|-----------------------------|-------------------------------------|

|                             |                                    |
|-----------------------------|------------------------------------|
| Dra från höger till vänster | ◀◀ (musiksökning/snabbval bakåt)** |
|-----------------------------|------------------------------------|

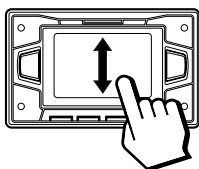

|                        |  |
|------------------------|--|
| Dra nerifrån och uppåt | ▶▶ (snabbsökning framåt/stationssökning uppåt)** |
|------------------------|--|

|                        |   |
|------------------------|---|
| Dra uppifrån och neråt | ◀◀ (snabbsökning bakåt/stationssökning neråt)** |
|------------------------|---|

\*\* Vid fortgående rörelse sker samma manövrering som när motsvarande knapp hålls intryckt.

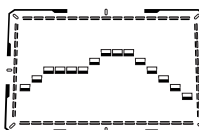

### Inställning av frekvenskurva (EQ EDIT) (sid. 21)

Den kurva som skapas genom fingerdragning återspeglas i teckenfönstret.

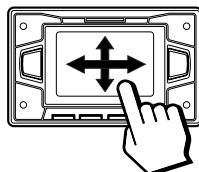
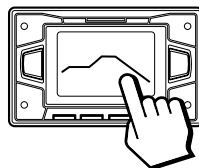

### Val av parametrar (DSP EDIT) och andra inställningar (sid. 21)

Dra fingret i lämplig riktning tills önskad inställning uppnåtts (vi hänvisar till de avsnitt som beskriver motsvarande inställningar).

#### Obs!

- Använd inget spetsigt föremål till manövrering med reglaget digipad.
- Om stereon inte reagerar på en manövrering, så prova att trycka lite hårdare på digipad.

## Anslutningar

Följ anvisningarna enligt punkt **1** till **6** för att koppla ihop stereon med hjälp av medföljande kablar och andra tillbehör.

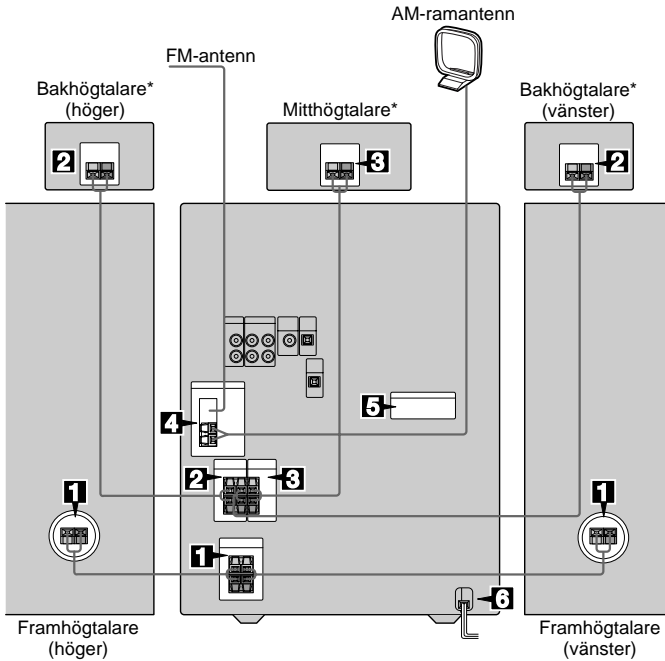

\* Gäller endast MHC-DP800AV.

### 1 Anslut framhögtalarna.

Anslut högtalarkablarna till högtalaruttagen SPEAKER (på MHC-DP700) eller FRONT SPEAKER (på MHC-DP800AV).

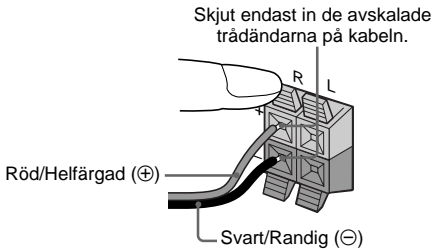

### 2 Anslut bakhögtalarna (gäller endast MHC-DP800AV).

Anslut högtalarkablarna till högtalaruttagen REAR SPEAKER.

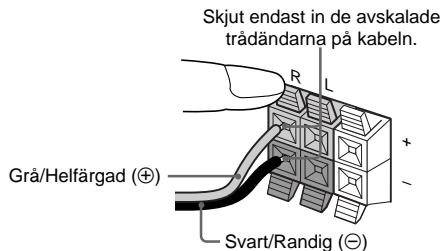

forts.

## Anslutningar (forts.)

### 3 Anslut mitthögtalaren (gäller endast MHC-DP800AV).

Anslut högtalarkabeln till högtalaruttagen CENTER SPEAKER.

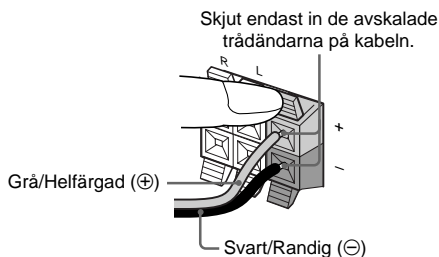

### 4 Anslut FM- och AM-antennerna.

Montera upp AM-ramantennen och anslut den till AM-antenngången.

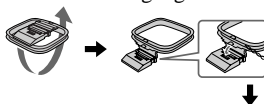

#### Antenningångstyp A

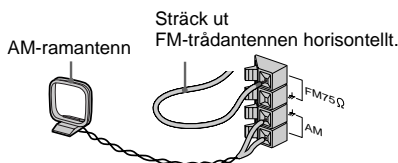

#### Antenningångstyp B

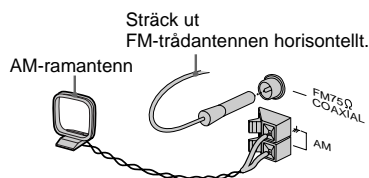

FM-antenngången kan ha olika utseende beroende på modell.

### 5 Ställ väljaren VOLTAGE SELECTOR i korrekt läge enligt den nätspänning som gäller där stereon ska användas (gäller modeller med nätspänningsväljare).

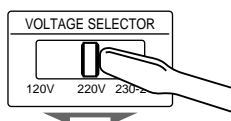

### 6 Anslut nätkabeln till ett nätuttag.

En demonstration visas i teckenfönstret. Vid tryck på strömbrytaren I/O slås stereon på samtidigt som demonstrationen automatiskt avslutas.

Ta loss stickkontaktsadaptorn från nätkabelns stickkontakt, om den inte passar i nätuttaget (gäller endast modeller som levereras med stickkontaktsadapter).

### Fastsättning av högtalarkuddarna

Fäst de medföljande högtalarkuddarna på högtalarnas undersidor enligt nedan, för att högtalarna ska stå stadigare utan att glida.

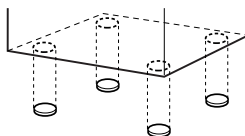

#### Obs!

- Dra högtalarkablarna på avstånd från antennerna, för att undvika störningar vid radiomottagning.
- Medföljande högtalare varierar beroende på modell (se Tekniska data på sidan 30).
- Placera inte bakhögtalarna ovanpå en tv, eftersom det kan förorsaka färgstörningar på tv-skärmen.
- Se till att ansluta både vänster och höger bakhögtalare till MHC-DP800AV. I annat fall återges inget ljud.

## Isättning av två stycken R6-batterier (storlek AA) i fjärrkontrollen

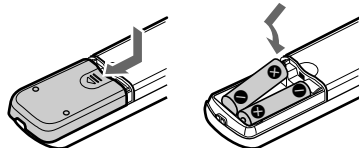

#### Tips

Byt ut båda batterierna mot nya, när fjärrkontrollen inte längre kan användas till att manövrera stereon med.

#### Obs!

Ta ut batterierna ur fjärrkontrollen för att undvika skador på grund av batteriläckage, när fjärrkontrollen inte ska användas under en längre tid.

#### Att observera vid flyttning av stereon

Utför följande åtgärder för att skydda CD-mekanismen.

- 1 Slå på stereon och tryck på funktionsväljaren CD. Kontrollera att ingen CD-skiva finns isatt i skivfacket.
- 2 Håll CD intryckt och tryck samtidigt på strömbrytaren I/O tills LOCK visas i teckenfönstret.
- 3 Släpp upp först strömbrytaren I/O och därefter funktionsväljaren CD.
- 4 Koppla loss nätkabeln från nätuttaget.



# Högtalaruppställning för Dolby Pro Logic

(gäller endast MHC-DP800AV)

Dolby Pro Logic Surround förbättrar ljudbilden genom användning av fyra separata kanaler. Dessa kanaler manipulerar ljudet innan det återges för att förstärka effekterna i en film.

## Placering av högtalarna

**1** Placera framhögtalarna i 45 graders vinkel från lyssnarplatsen.

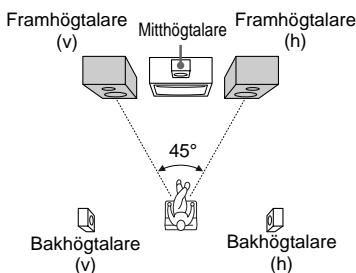

**2** Placera mitthögtalaren i ungefär samma höjd som framhögtalarna. Placera mitthögtalaren i linje med eller strax bakom framhögtalarna.

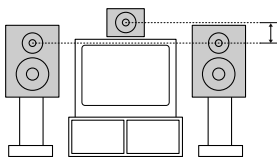

**3** Placera bakhögtalarna vända mot varandra omkring 60 till 90 cm ovanför lyssnarplatsen.

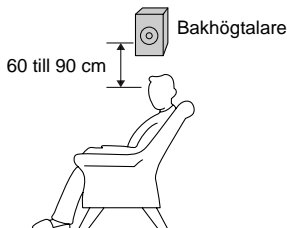

## Inställning av högtalaravstånd

Använd fjärrkontrollen till att utföra dessa inställningar.

**1** Tryck på AMP MENU.

**2** Tryck från lyssnarplats upprepade gånger på ▲ eller ▼ för att välja parameter.

De parametrar som kan ställas in beskrivs nedan.

**3** Tryck upprepade gånger på ◀ eller ▶ för att välja önskad inställning.

**4** Upprepa punkt 2 till 3 för att ställa in fler parametrar.

**5** Tryck på ENTER.

### Tips

Reglaget digipad kan användas istället för markörknapparna (▲/▼/◀/▶).

### Obs!

Om den ena av fram- eller bakhögtalarna inte är placerad på samma avstånd från lyssnarplatsen som den andra, så ställ in det avstånd som gäller till den närmaste av de två högtalarna.

## Inställningsbara parametrar

Grundinställningarna visas inom parentes.

- FRNT: 1,0 till 12,0 meter (2,4 meter) (3 till 40 fot (8 fot))\*  
Avståndet till framhögtalarna.
- CTR: FRNT till 1,5 meter (2,4 meter) (FRNT till 5 fot (8 fot))\*  
Avståndet till mitthögtalaren.
- REAR: FRNT till 4,5 meter (1,5 meter) (FRNT till 15 fot (5 fot))\*  
Avståndet till bakhögtalarna.

\* Gäller endast modellerna till Nordamerika.

### Obs!

Välj NORMAL SURR bland de valbara ljudeffekterna (se sid. 21) för att utnyttja Dolby Pro Logic-ljudbehandling vid återgivning av ljudet från en källa med tvåkanaligt PCM-ljud eller analogt ljud.

# Inställning av högtalarparametrar

Använd fjärrkontrollen till att utföra dessa inställningar.

## 1 Tryck från lyssnarplats på **SPEAKER LEVEL**.

Menyer och de parametrar som kan ställas in beskrivs nedan.

## 2 Tryck upprepade gånger på **▲** eller **▼** för att välja önskad parameter.

## 3 Tryck upprepade gånger på **◀** eller **▶** för att välja önskad inställning.

## 4 Upprepa punkt 2 till 3 för att ställa in fler parametrar.

## 5 Tryck på **ENTER**.

### Tips

Reglaget digipad kan användas istället för markörknapparna (▲/▼/◀/▶).

### Inställningsbara parametrar

Grundinställningarna visas inom parentes.

#### ■ **BALANCE**

- FRNT L\_\_\_R: (mittläget)  
Balansen mellan vänster och höger framhögtalare.
- (gäller endast MHC-DP800AV)  
REAR L\_\_\_R: (mittläget)  
Balansen mellan vänster och höger bakhögtalare.

Inställningsomfång: 6 dB (v) till 6 dB (h), 13 steg

#### ■ **LEVEL (gäller endast MHC-DP800AV)**

- REAR \*\* dB: (0 dB)  
Nivån via bakhögtalarna.  
Inställningsomfång: -6 dB till 6 dB , 1 dB steg
- CTR \*\* dB: (0 dB)  
Nivån via mitthögtalaren.  
Inställningsomfång: -6 dB till 6 dB , 1 dB steg
- SW \*\* dB: (10 dB)  
Nivån via lågbashögtalaren.  
Inställningsomfång: -10 dB till 10 dB , 1 dB steg

#### ■ **LFE**

- LFE \*\*\*\*\*: (0 dB)  
Utnivå via LFE-kanalen  
(LFE = Low Frequency Effect).  
Inställningsomfång: OFF, -20 dB till 0 dB, 1 dB steg  
Efter val av inställningen OFF återges inget ljud via LFE-kanalen. Högtalarnas lågfrekventa ljud återges emellertid via lågbashögtalaren.  
Inställningarna -20 dB till 0 dB möjliggör dämpning av LFE-signalerna. Med inställningen 0 dB återges LFE-signalerna fullt ut enligt den mixningsnivå som bestäms av inspelningen.

#### ■ **D.COMP.**

- D.COMP.: (STD)  
Kompression av dynamikomfånget.  
Inställningsomfång: OFF, 0.1 till 0.9, STD, MAX  
Efter val av inställningen OFF komprimeras inte dynamikomfånget. Inställningarna 0.1 till 0.9 möjliggör kompression av dynamikomfånget i små steg. Inställningen STD återger ljudspåret med det dynamikomfång som inspelningsteknikern avsett, medan inställningen MAX erbjuder en hög kompression av dynamikomfånget.

#### ■ **T.TONE (gäller endast MHC-DP800AV)**

- T.TONE: (OFF)  
Återgivning av testton.  
Inställningsomfång: OFF, ON  
Efter val av inställningen ON återges en testton i följd via varje högtalare. Använd parametrarna LEVEL och BALANCE till att ställa in nivåerna för de olika högtalarna tills testtonen låter lika högt från varje högtalare. Utför inställningarna från lyssnarplats och med hjälp av fjärrkontrollen. Välj inställningen OFF för att koppla ur återgivning av testtonen.

#### Obs!

- Välj inställningen OFF för parametern T.TONE för att ställa in nivån för lågbashögtalaren.
- Kompression av dynamikomfånget är endast möjligt med Dolby Digital-ljud.

## Inställning av tiden

- 1** Slå på stereon.
- 2** Tryck på **CLOCK/TIMER SET**.  
Gå vidare till punkt 5, när tiden ställs in för första gången.
- 3** Tryck upprepade gånger på **◀◀** eller **▶▶** för att välja **CLOCK SET**.
- 4** Tryck på **ENTER**.
- 5** Tryck upprepade gånger på **◀◀** eller **▶▶** för att ställa in korrekt timtal.
- 6** Tryck på **ENTER**.
- 7** Tryck upprepade gånger på **◀◀** eller **▶▶** för att ställa in korrekt minuttal.
- 8** Tryck på **ENTER**.

### Tips

- Börja om från och med punkt 2, om ett misstag begåtts eller om den inställda tiden ska ändras.
- Reglaget digipad kan användas istället för knapparna **◀◀/▶▶**.

### Obs!

Inställd tid nollställs i händelse av att nätkabeln kopplas ur eller att ett strömavbrott inträffar.

## Strömbesparing vid strömberedskap

Tryck upprepade gånger på **DISPLAY** medan strömmen är avslagen.

Vid varje tryck på **DISPLAY** ändras visningsläget på stereon cykliskt enligt följande:

Demonstration → Klocka → Strömbesparing

### Hur läget för strömbesparing kopplas ur

Tryck på **DISPLAY**, en gång för att se demonstrationen eller två gånger för att se klockan i teckenfönstret.

### Tips

- Strömindikatorn **I/⏻** lyser även medan läget för strömbesparing är inkopplat.
- Timern arbetar också medan läget för strömbesparing är inkopplat.

### Obs!

Följande åtgärder kan inte utföras medan strömbesparing är inkopplat:

- inställning av tiden,
- ändring av stationssökningssteget för AM-mottagning (gäller ej modellerna till Europa och Mellanöstern),
- strömpåslag genom tryck på en funktionsväljare,
- omkoppling till funktionsvalet MD (VIDEO).

## Isättning av CD-skivor

- 1 Tryck på  $\blacktriangle$  OPEN/CLOSE.**  
CD-facket öppnas och CD-tallriken skjuts ut.
- 2 Lägg en CD-skiva med etikettsidan vänd uppåt på skivbrickan.**

Lägg en CD-singel i den inre cirkeln på skivbrickan.

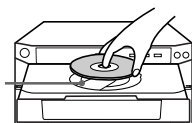

Tryck på DISC SKIP EX-CHANGE, så att CD-tallriken roterar, för att lägga i fler CD-skivor.

- 3 Tryck på  $\blacktriangle$  OPEN/CLOSE för att stänga CD-facket.**

## Uppspelning av CD-skivor

— *Normal uppspelning/Slumpvis uppspelning/Repeterad uppspelning*

Isatta CD-skivor kan spelas upp enligt olika uppspelningssätt.

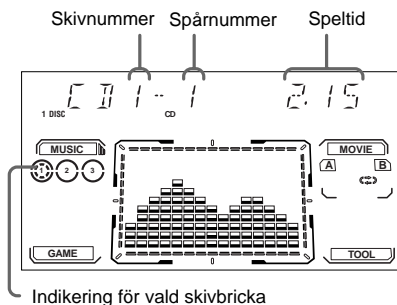

- 1 Tryck i stoppläge upprepade gånger på PLAY MODE tills önskat uppspelningssätt visas i teckenfönstret.**

| Välj              | för att spela upp  |
|-------------------|--|
| ALL DISCS         | alla isatta CD-skivor kontinuerligt.   |
| 1 DISC            | vald CD-skiva i normal spårföljd.  |
| ALL DISCS SHUFFLE | spåren på alla isatta CD-skivor i slumpvis ordning.  |
| 1 DISC SHUFFLE    | spåren på vald CD-skiva i slumpvis ordning.  |
| PROGRAM           | spår från isatta CD-skivor i önskad ordningsföljd (se Programmering av CD-spår på sidan 13). |

- 2 Tryck på DISC 1–3.**

Vid tryck på  $\blacktriangleleft$  medan CD-spelaren är vald (efter tryck på funktionsväljaren CD) och CD-facket är stängt startar uppspelning.

### Tips

Uppspelningssätt kan inte ändras under pågående uppspelning.

## Övrig manövrering

| För att  | Gör enligt följande  |
|--|--|
| avbryta uppspelning                                      | Tryck på $\blacksquare$ .  |
| koppla in paus   | Tryck på $\parallel$ .<br>Tryck en gång till för att fortsätta uppspelning.  |
| välja ett visst spår                                     | Tryck under pågående uppspelning eller vid paus på $\blacktriangleright\blacktriangleright$ (för att gå framåt) eller $\blacktriangleleft\blacktriangleleft$ (för att gå bakåt). |
| leta upp ett visst ställe i ett spår                     | Tryck under pågående uppspelning in och håll $\blacktriangleright\blacktriangleright$ eller $\blacktriangleleft\blacktriangleleft$ intryckt tills önskat ställe letats fram.     |
| välja CD-skiva i stoppläge                               | Tryck på DISC 1–3 eller DISC SKIP EX-CHANGE (eller på D.SKIP på fjärrkontrollen).  |
| välja CD-spelaren när en annan källa är vald             | Tryck på DISC 1–3 (automatiskt val av källa).  |
| välja en annan isatt CD-skiva under pågående uppspelning | Tryck på DISC SKIP EX-CHANGE.  |
| ta ut en CD-skiva  | Tryck på $\blacktriangle$ OPEN/CLOSE.  |

| För att  | Gör enligt följande  |
|--|--|
| repetera spår på vald CD-skiva (repeterad uppspelning) | Tryck under pågående uppspelning på REPEAT tills REPEAT eller REPEAT 1 visas i teckenfönstret.<br>REPEAT*: för repetering av alla spår på CD-skivan upp till fem gånger.<br>REPEAT 1: för repetering av ett enda spår.<br>Avbryt repeterad uppspelning genom att trycka på REPEAT tills varken REPEAT eller REPEAT 1 visas i teckenfönstret. |

\* Detta slags repetering kan inte väljas vid uppspelning av spårerna på alla isatta CD-skivor i slumpvis ordning (ALL DISCS SHUFFLE).

#### Tips

- Det är även möjligt att använda reglaget digipad till att manövrera CD-spelaren med.
- Vid tryck på funktionsväljaren CD medan strömmen är av slås strömmen till stereon på automatiskt.

## Programmering av CD-spår

### — Programmerad uppspelning

Ett program innehållande upp till 25 spår från alla isatta CD-skivor kan lagras i önskad följd i minnet för uppspelning av önskade spår.

#### 1 Tryck på funktionsväljaren CD.

#### 2 Tryck upprepade gånger på PLAY MODE tills PROGRAM visas i teckenfönstret.

#### 3 Tryck på DISC 1–3 för att välja en CD-skiva.

Gå vidare till punkt 5, medan AL visas i teckenfönstret, för att lagra alla spårerna på vald CD-skiva som en programpost.

#### 4 Tryck upprepade gånger på ◀◀ eller ▶▶ tills önskat spår anges i teckenfönstret.

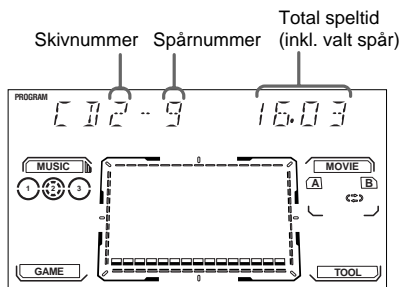

#### 5 Tryck på ENTER.

Spåret eller spårerna programmeras. Programpostnumret följt av den totala speltiden visas i teckenfönstret.

#### 6 Upprepa åtgärderna i punkt 3 till 5 för att programmera fler spår.

Hoppa över punkt 3, när ett spår från samma CD-skiva ska programmeras.

#### 7 Tryck på ◀▶.

| För att                                      | Gör enligt följande   |
|--|---|
| koppla ur programmerad uppspelning           | Tryck upprepade gånger på PLAY MODE tills 1 DISC eller ALL DISCS visas i teckenfönstret.  |
| radera det sista spåret i programmet         | Avbryt uppspelningen och tryck på CLEAR på fjärrkontrollen.   |
| i stoppläge lägga till ett spår i programmet | <ol style="list-style-type: none"> <li>1 Tryck på DISC 1–3 för att välja önskad CD-skiva.</li> <li>2 Tryck upprepade gånger på ◀◀ eller ▶▶ för att välja önskat spår.</li> <li>3 Tryck på ENTER.</li> </ol> |

#### Tips

- Ett program kvarhålls i stereons minne också efter att det spelats upp. Tryck på ◀▶ för att spela upp samma program igen.
- Om --:-- visas i teckenfönstret, istället för total speltid, så betyder det att:
  - ett spår med högre spårnummer än 20 har programmerats,
  - den totala speltiden är längre än 100 minuter.

## CD-information i teckenfönstret

Det är möjligt att kontrollera hur lång tid som återstår av ett spår eller en CD-skiva som spelas upp.

När en CD TEXT-skiva är isatt är det möjligt att kontrollera den information som finns lagrad på den CD-skivan, såsom titlar och artistnamn. CD TEXT visas i teckenfönstret, när CD-spelaren känner av en isatt CD TEXT-skiva.

### Tryck på DISPLAY.

Vid varje tryck på DISPLAY ändras visningen i teckenfönstret cykliskt enligt följande:

### Under normal uppspelning

Tid som gått av nuvarande spår → Återstående tid av nuvarande spår → Återstående tid av vald CD-skiva (läget 1 DISC) eller --- (läget ALL DISCS) → Titel på nuvarande spår\* → Klockan (i 8 sekunder) → Effekttillstånd

### I stoppläge

Medan läget för programmering är inkopplat och ett program förekommer:

Sista spårnumret i programmet och total speltid\*\* → Antal programmerade spår (i 8 sekunder) → CD-titel\* → Klockan (i 8 sekunder) → Effekttillstånd

I annat tillstånd:

Totalt antal spår och total speltid → CD-titel\* → Klockan (i 8 sekunder) → Effekttillstånd

\* Gäller endast CD TEXT-skivor (en del särskilda tecken kan dock inte visas). Beroende på isatt CD TEXT-skiva kan det ibland hända att den information som finns lagrad CD TEXT-skivan inte visas.

\*\* I följande fall visas --- i teckenfönstret;

- när aktuell CD-skiva innehåller minst 21 spår och ett spår med högre spårnummer än 20 är valt.
- när den totala speltiden för ett program är längre än 100 minuter.

## Lagring av radiostationer i snabbvalsminnet

Upp till 20 FM-stationer och 10 AM-stationer kan lagras i radions snabbvalsminne.

- Tryck på TUNER/BAND för att välja önskad våglängd, FM eller AM.**
- Tryck in och håll ◀ eller ▶ intryckt tills frekvensen i teckenfönstret börjar ändras. Släpp då upp den intryckta knappen.**

Stationssökning avbryts så fort radion ställs in en station. TUNED och STEREO (för stereoprogram) visas i teckenfönstret.



- Tryck på TUNER MEMORY.**

Ett snabbvalsnummer visas i teckenfönstret. Stationer lagras med början från snabbvalsnummer 1.

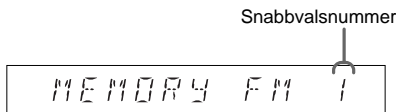

- Tryck på ENTER.**

Den inställda stationen lagras i snabbvalsminnet.

- Upprepa åtgärderna i punkt 1 till 4 för att lagra fler radiostationer i snabbvalsminnet.**

### Hur en station med svaga signaler ställs in

Tryck upprepade gånger på ◀ eller ▶ för att ställa in stationen manuellt.

### Hur en ny station lagras under ett redan existerande snabbvalsnummer

Utför åtgärderna från och med punkt 1 ovan, men tryck efter åtgärden i punkt 3 på ◀◀ eller ▶▶ tills det snabbvalsnummer under vilket den inställda stationen ska lagras visas i teckenfönstret. Gå därefter vidare till punkt 4.

#### Tips

- Vid tryck på funktionsväljaren TUNER/BAND medan strömmen är av slås strömmen till stereon på automatiskt.
- Reglaget digipad kan användas istället för knapparna ◀◀/▶▶.
- Snabbvalsstationer kvarhålls i minnet upp till en halv dag i händelse av att nätkabeln kopplas ur eller att ett strömavbrott inträffar.

### Hur stationssökningssteget för AM-mottagning ändras (gäller ej modellerna till Europa och Mellanöstern)

Stationssökningssteget för AM-mottagning ställdes före leverans från fabriken in på 9 kHz (10 kHz för vissa områden). Ändra detta stationssökningssteg genom att först ställa in valfri AM-station och sedan slå av strömmen till stereon. Håll sedan ENTER intryckt samtidigt som strömmen till stereon slås på igen. Observera att AM-stationer i snabbvalsminnet raderas vid ändring av stationssökningssteget för AM-mottagning. Följ ovanstående anvisningar igen för att ändra tillbaka till det ursprungliga stationssökningssteget.

## Radiomottagning

### — Snabbval

Lagra först radiostationer i radions snabbvalsminne (se Lagring av radiostationer i snabbvalsminnet).

- Tryck på TUNER/BAND för att välja önskad våglängd, FM eller AM.**
- Tryck upprepade gånger på ◀◀ eller ▶▶ för att ställa in önskad snabbvalsstation.**

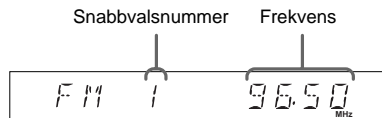

| För att       | Gör enligt följande         |
|---------------|-----------------------------|
| slå av radion | Tryck på strömbrytaren I/⏻. |

### Mottagning av radiostationer som inte lagrats i snabbvalsminnet

Tryck i punkt 2 ovan upprepade gånger på ◀◀ eller ▶▶ (manuell stationsinställning) eller tryck in och håll ◀◀ eller ▶▶ intryckt (automatisk stationssökning).

#### Tips

- Vid tryck på funktionsväljaren TUNER/BAND medan strömmen är av slås strömmen till stereon på automatiskt.
- Reglaget digipad kan användas istället för knapparna ◀◀/▶▶.
- Tryck på FM MODE, så att MONO visas i teckenfönstret, när störningar ofta uppstår vid mottagning av ett FM-stereoprogram. Den inställda stationen återges då inte längre i stereo, men mottagningskvaliteten förbättras.
- Rikta vid behov om antennerna för att förbättra mottagningskvaliteten.

# RDS-mottagning

**(gäller endast modellerna till Europa)**

## Vad menas med RDS-mottagning

RDS (Radio Data System) är en radioservice som gör det möjligt för radiostationer att parallellt med de vanliga radiosignalerna sända ytterligare information. Med stereos radiomottagare är det möjligt att utnyttja sådana praktiska RDS-funktioner som visning av stationsnamn och sökning efter stationer efter programtyp. RDS-mottagning erbjuds endast för FM-stationer.

### Obs!

Det kan hända att RDS-mottagning misslyckas, om den mottagna stationen inte sänder RDS-signalerna på korrekt sätt eller om RDS-signalerna som tas emot är för svaga.

## Mottagning av RDS-information

### Ställ helt enkelt in en FM-station.

Efter inställning av en station som sänder RDS-information visas stationsnamnet i teckenfönstret.

### Hur RDS-information kontrolleras i teckenfönstret

#### Tryck på DISPLAY.

Vid varje tryck på DISPLAY ändras visningen i teckenfönstret cykliskt enligt följande:

Stationsnamn\* → Frekvens → Programtyp\*  
→ Klockan → Effekttillstånd

\* Då ingen RDS-mottagning sker visas inte alltid stationsnamnet och programtypen i teckenfönstret.

## Sökning efter stationer efter programtyp (PTY-sökning)

En station som sänder önskad typ av program kan letas fram genom att välja motsvarande programtyp. Radiomottagaren ställer då in RDS-stationer som sänder program enligt vald programtyp och som finns lagrade i snabbvalsminnet.

Följande programtyper förekommer: NEWS (nyheter), AFFAIRS (aktuelltprogram), INFO (informationsprogram), SPORT (sportprogram), EDUCATE (utbildningsprogram), DRAMA (radioföljetonger), CULTURE (kulturprogram), SCIENCE (vetenskapsprogram), VARIED (intervjuer, lekar och komedier), POP M (popmusik), ROCK M (rockmusik), EASY M (enkel musik), LIGHT M (lättylssnad musik), CLASSICS (klassisk musik), OTHER M (övrig musik), WEATHER (väderleksrapporter), FINANCE (ekonomiprogram), CHILDREN (barnprogram), SOCIAL (samhällsorienterande program), RELIGION (religiösa program), PHONE IN (lyssnarprogram), TRAVEL (reseprogram), LEISURE (fritidsprogram), JAZZ (jazzmusik), COUNTRY (countrymusik), NATION M (nationell populärmusik), OLDIES (gammal schlagermusik), FOLK M (folkmusik), DOCUMENT (undersökande dokumentprogram), TEST (testsignal för katastrofmeddelanden), ALARM (katastrofmeddelanden) och NONE (program av annan typ än ovan nämnda).

**1** Tryck på **PTY** under pågående FM-radiomottagning.

**2** Tryck upprepade gånger på **◀◀** eller **▶▶** för att välja önskad programtyp.

**3** Tryck på **ENTER**.

PTY SEARCH och vald programtyp visas omväxlande i teckenfönstret.

När radion hittat en snabbvalsstation som sänder program enligt vald programtyp blinkar dess stationsnamn i teckenfönstret.

**4** Tryck upprepade gånger på **◀◀** eller **▶▶** för att fortsätta söka efter önskad station.

**5** Tryck på **ENTER** medan stationsnamnet för önskad station blinkar i teckenfönstret.

### Hur PTY-sökning kopplas ur

Tryck en gång till på **PTY**.

### Tips

Reglaget digipad kan användas istället för knapparna **◀◀/▶▶**.

### Obs!

NOT FOUND visas i teckenfönstret, när ingen av snabbvalsstationerna sänder program enligt vald programtyp.



## Isättning av ett kassetband

- 1 Tryck på TAPE A/B för att välja däck A eller B.
- 2 Tryck på DECK A ▲ eller DECK B ▲.
- 3 Sätt i ett kassetband i däck A eller B.

Sätt i kassetten med den sida som ska spelas av eller in vänd utåt.

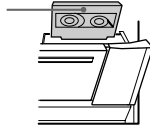

## Bandavspelning

Normalband (TYPE I) eller kromdioxidband (TYPE II) kan spelas av. Kassettdäcket känner av bandtypen automatiskt.

- 1 Sätt i önskat kassetband.
- 2 Tryck upprepade gånger på DIRECTION för att välja ⇌ för att spela av ena sidan, ⇄ för att spela av båda sidorna eller RELAY\* (skiftavspelning) för att spela av kassetbanden i båda däck efter varandra.

- 3 Tryck på ◀▶.

Bandavspelning startar.

Tryck en gång till på ◀▶ för att spela av kassetten motsatta sida.

Efter val av ⇄ eller RELAY avbryts bandavspelningen automatiskt efter att aktuellt avspelnings sätt upprepats fem gånger.

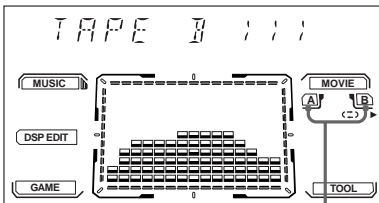

Indikeringar för valt däck

\* Efter val av RELAY spelas kassetbanden alltid av enligt följande ordning:  
 Däck A (framsidan) → Däck A (baksidan) →  
 Däck B (framsidan) → Däck B (baksidan)

| För att                  | Gör enligt följande   |
|--------------------------|---|
| avbryta bandavspelning   | Tryck på ■.   |
| koppla in paus           | Tryck på ■■.<br>Tryck en gång till för att fortsätta bandavspelning.      |
| snabbspola bandet framåt | Tryck på ►► medan framsidan spelas av och på ◀◀ medan baksidan spelas av. |
| snabbspola bandet bakåt  | Tryck på ◀◀ medan framsidan spelas av och på ►► medan baksidan spelas av. |

### Tips

- Det är även möjligt att använda reglaget digipad till att manövrera kassetbandspelaren med.
- Vid tryck på funktionsväljaren TAPE A/B medan strömmen är av slås strömmen till stereon på automatiskt.
- Tryck på DOLBY NR, så att DOLBY NR visas i teckenfönstret, för att reducera brus i högfrekventa ljudsignaler på låg nivå.
- Efter att ett kassetband satts i ett däck visas motsvarande indikering för valt däck.

### Sökning efter början på en viss melodi (musiksökning AMS\*)

Tryck under pågående bandavspelning upprepade gånger på ◀◀ eller ►► för det antal melodier som ska hoppas över (framåt eller bakåt).

Sökriktningen (+ för framåt eller - för bakåt) och det antal melodier som återstår att hoppa över (1-9) visas i teckenfönstret.

Exempel: sökning två melodier framåt

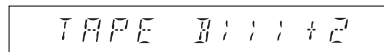

\* Automatic Music Sensor

### Obs!

Under följande förhållanden kan det hända att musiksökning AMS inte kan arbeta på korrekt sätt:  
 - när ett oinspelat avsnitt mellan två melodier är kortare än 4 sekunder,  
 - när stereon står nära en tv-mottagare.

# Inspelning på ett kassettband

## — Synchroniserad inspelning av CD-skiva/Snabbkopiering/Manuell inspelning/Programredigering

Det är möjligt att spela in från CD-spelaren, det ena kassettdäcket, radiomottagaren eller en ansluten ljudkälla. Normalband (TYPE I) eller kromdioxidband (TYPE II) kan spelas in på. Lämplig inspelningsnivå ställs in automatiskt.

| Åtgärder | Inspelning från CD-spelaren (synchroniserad inspelning av CD-skiva)  | Inspelning från det ena kassettdäcket (snabbkopiering) | Manuell inspelning   |
|----------|--|--|--|
| <b>1</b> | Sätt i bandet som ska spelas in på i däck B.   |  |  |
| <b>2</b> | Tryck på CD.   | Tryck på TAPE A/B för att välja däck A (TAPE A).       | Tryck på funktionsväljaren för den källa varifrån inspelning ska ske.  |
| <b>3</b> | Sätt i CD-skivan som ska spelas in.  | Sätt i kassettbandet som ska kopieras i däck A.        | Sätt i CD-skivan/kassetten eller ställ in stationen som ska spelas in. |
| <b>4</b> | Tryck på CD SYNC HI-DUB.   |  | Tryck på REC PAUSE/START.  |
|          | Däck B ställs i inspelningsberedskap.<br>Knappen REC PAUSE/START blinkar.<br>Tryck på DOLBY NR, så att DOLBY NR visas i teckenfönstret, för att reducera brus i högfrekventa ljudsignaler på låg nivå (gäller ej vid inspelning av ett kassettband). |  |  |
| <b>5</b> | Tryck upprepade gånger på DIRECTION för att välja ⇄ för att spela in på ena sidan. Välj ⇄ (eller RELAY) för att spela in på båda sidorna.  |  |  |
| <b>6</b> | Tryck på REC PAUSE/START.<br>Inspe­lning startar.  |  |  |
| <b>7</b> |  |  | Starta uppspelning på källan.  |

| För att            | Tryck på         |
|--------------------|------------------|
| avbryta inspelning | ■.               |
| koppla in paus*    | REC PAUSE/START. |

\* Gäller endast vid manuell inspelning.

### Tips

- Tryck för att spela in på kassetten motsatta sida först på TAPE A/B för att välja däck B och därefter på ◀▶ för att börja spela av kassetten baksida efter åtgärd 1. Tryck på ■ vid det ställe där inspelning ska påbörjas.
- Se till att börja spela in på framsidan, när inspelning ska ske på kassettbandets båda sidor. Efter inspelningsstart på baksidan stannar bandet vid slutet på baksidan.

• (Gäller endast snabbkopiering)

Efter val av ⇄ då kassetten har olika längd vänds banden i de båda kassetterna om oberoende av varandra. Efter val av RELAY vänds kassettbanden i båda däckerna samtidigt.

### Obs!

- Det är inte möjligt att återge ljud från en annan källa under pågående inspelning.
- Reglaget digipad kan inte användas vid inspelning.
- Om ljudinställningen ändras, genom att t.ex. välja en annan förinställd effektfil, under pågående inspelning, så avbryts samtidigt ljudet som håller på att spelas in.
- Om inspelning startas sedan V.SEMI M.D., MULTI eller V.M.DIMENS, ställs in med väljaren 2CH/MULTI, så ändras denna inställning automatiskt till 2CH.

## Inspelning av önskade spår på en CD-skiva

### — Programredigering

Se vid programmering till att speltiderna för inspelning på varje sida av kassetbandet inte överstiger längderna på bandets respektive sidor.

**1** Sätt i kassetbandet som ska spelas in på i däck B och tryck därefter på CD.

**2** Tryck upprepade gånger på PLAY MODE tills PROGRAM visas i teckenfönstret.

**3** Tryck vid behov på DISC 1–3 för att välja önskad CD-skiva.

Gå vidare till punkt 5, medan AL visas i teckenfönstret, för att lagra alla spåren på vald CD-skiva som en programpost.

**4** Tryck upprepade gånger på **◀◀** eller **▶▶** tills önskat spår anges i teckenfönstret.

Skivnummer Spårnummer Total speltid (inkl. valt spår)

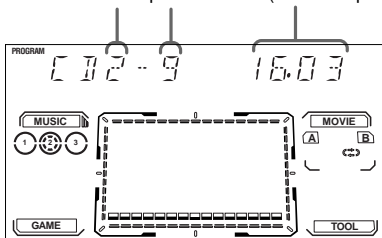

**5** Tryck på ENTER.

Spåret eller spåren programmeras. Programpostnumret följt av den totala speltiden visas i teckenfönstret.

**6** Upprepa åtgärderna i punkt 3 till 5 för att programmera fler spår.

Hoppa över punkt 3, när ett spår från samma CD-skiva ska programmeras.

**7** Tryck på CD SYNC HI-DUB.

Däck B ställs i inspelningsberedskap. Tryck på DOLBY NR, så att DOLBY NR visas i teckenfönstret, för att reducera brus i hörfrekventa ljudsignaler på låg nivå. Knappen REC PAUSE/START blinkar.

**8** Tryck upprepade gånger på DIRECTION för att välja **↔** för att spela in på ena sidan. Välj **↔↔** (eller RELAY) för att spela in på båda sidorna.

**9** Tryck på REC PAUSE/START.

Inspelning startar.

### Hur programredigering kopplas ur

Tryck upprepade gånger på PLAY MODE tills 1 DISC eller ALL DISCS visas i teckenfönstret.

### Tips

Kontrollera hur många minuters kassetband som behövs för att spela in en hel CD-skiva genom att trycka på EDIT efter att CD-skivan satts i och CD tryckts in. Den erforderliga bandlängden för vald CD-skiva anges då i teckenfönstret, följt av de totala speltiderna för bandets båda sidor, framsidan A och baksidan B (bandvalsredigering).

### Obs!

Bandvalsredigering kan inte utnyttjas för inspelning av en CD-skiva som innehåller över 20 spår.

## Timerstyrd inspelning av radioprogram

För att kunna utnyttja timerstyrd inspelning måste först tiden ställas in (se Inställning av tiden på sidan 11) och radiostationer lagras i snabbvalsminnet (se Lagring av radiostationer i snabbvalsminnet på sidan 15).

**1** Ställ in den snabbvalsstation som sänder det program som ska spelas in (se Radiomottagning på sidan 15).

**2** Tryck på CLOCK/TIMER SET.

DAILY1 SET visas i teckenfönstret.

**3** Tryck upprepade gånger på **◀◀** eller **▶▶** tills REC SET visas i teckenfönstret. Tryck sedan på ENTER. ON visas och indikeringen för timtal blinkar i teckenfönstret.

**4** Ställ in klockslaget för inspelningsstart.

Tryck upprepade gånger på **◀◀** eller **▶▶** för att ställa in korrekt timtal och tryck därefter på ENTER.

Indikeringen för minuttal blinkar i teckenfönstret.

Tryck upprepade gånger på **◀◀** eller **▶▶** för att ställa in korrekt minuttal och tryck därefter på ENTER.

Indikeringen för timtal blinkar på nytt.

forts.

## Timerstyrd inspelning av radioprogram (forts.)

### 5 Ställ in klockslaget för inspelningsstopp enligt åtgärderna i punkt 4.

Starttiden, stopptiden och den snabbvalsstation vars program ska spelas in (t.ex. TUNER FM 5) visas efter varandra i teckenfönstret, varefter den ursprungliga visningen återkommer.

### 6 Sätt i kassetbandet som ska spelas in på i däck B.

### 7 Slå av stereon.

När inspelningen startar ställs volymen in på minimal nivå.

| För att                         | Gär enligt följande   |
|---------------------------------|---|
| kontrollera inställningen       | Tryck först på TIMER SELECT och därefter upprepade gånger på ◀◀ eller ▶▶ tills REC SELECT visas i teckenfönstret. Tryck sedan på ENTER. |
| ändra inställningen             | Börja om från och med punkt 1.  |
| koppla ur timerstyrd inspelning | Tryck först på TIMER SELECT och därefter upprepade gånger på ◀◀ eller ▶▶ tills TIMER OFF visas i teckenfönstret. Tryck sedan på ENTER.  |

#### Tips

Reglaget digipad kan användas istället för knapparna ◀◀/▶▶.

#### Obs!

- Om strömmen till stereon är påslagen vid det förinställda klockslaget för inspelningsstart, så sker ingen timerstyrd inspelning.
- Efter inkoppling av insomningstimern slås inte stereon på för timerstyrd inspelning förrän den först slagits av med hjälp av insomningstimern.
- Strömmen slås på 15 sekunder innan förinställt klockslag.

## Basförstärkning

### Tryck på GROOVE.

Vid varje tryck på GROOVE ändras visningen i teckenfönstret cykliskt enligt följande:

GROOVE ON → V-GROOVE ON → GROOVE OFF

**GROOVE:** mäktig basåtergivning kopplas in samtidigt som frekvenskurvan ändras.

**V-GROOVE:** mäktigt basåtergivning kopplas in och de lägsta basfrekvenserna i ljudet som återges förstärks kraftigt samtidigt som frekvenskurvan ändras.

## Val av förinställda effektfiler

Tryck upprepade gånger på lämplig DSP-knapp (MUSIC MODE, MOVIE MODE, GAME MODE eller TOOL MODE) för att välja önskad förinställd effektfil.

Namnet på vald effektfil visas i teckenfönstret. Vi hänvisar till Valbara ljudeffekter nedan.

### Hur vald effekt kopplas ur

Tryck på EFFECT (eller på EFFECT ON/OFF på fjärrkontrollen), så att EFFECT OFF visas i teckenfönstret. Alla parametrar blir därmed raka.

### Valbara ljudeffekter

Lämplig simulerad akustik kan uppnås genom att helt enkelt välja en förinställd effektfil enligt det ljud som ska återges.

| DSP MODE   | Alternativ  |
|------------|---|
| MUSIC MODE | LIVE HOUSE<br>HALL<br>S.ENHANCE (SOUND ENHANCE)<br>RADIO SOUND  |
| MOVIE MODE | C.STUDIO A (CINEMA STUDIO A)<br>C.STUDIO B (CINEMA STUDIO B)<br>C.STUDIO C (CINEMA STUDIO C)<br>NORMAL SURR (NORMAL SURROUND) |
| GAME MODE  | ARCADE<br>RACING<br>ADVENTURE<br>BATTLE   |
| TOOL MODE  | PAN<br>FLANGER<br>KEY CONTROL<br>EXCITER<br>COMPRESSOR<br>REVERB<br>EARLY RFLC. (EARLY REFLECTION)                            |

CINEMA STUDIO A: återskapar ljudkaraktär i Sony Pictures Entertainments klassiska redigeringsstudio.

CINEMA STUDIO B: återskapar ljudkaraktär i Sony Pictures Entertainments mixningsstudio, vilken är en av de mest avancerade i Hollywood.

CINEMA STUDIO C: återskapar ljudkaraktär i Sony Pictures Entertainments inspelningsstudio för bakgrundsmusik.

## Fininställning av ljudeffekter

Välj först den förinställda effektfil vars ljudeffekt ska utgöra grundinställning.

### 1 Tryck på DSP EDIT.

Vid varje tryck på DSP EDIT ändras visningen i teckenfönstret cykliskt enligt följande:

DSP EDIT\* (för fininställning av DSP-effekt) → EQ EDIT (för fininställning av frekvenskurva)

\* Denna meny visas inte alltid beroende på vald effektfil.

forts.

## Fininställning av ljud effekter (forts.)

### 2 Ändra parametrarna med hjälp av reglaget digipad.

En parameter ändras genom att dra en kurva med fingret på reglaget digipad.

De parametrarna som kan ändras beskrivs nedan.

Den kurva som skapats med fingret visas en stund i teckenfönstret, varefter den kurva som stereon ställt in automatiskt visas. Efter val av DSP EDIT för fininställning av DSP-effekt beror de parametrarna som kan ändras på vilken förinställd effektfil som är vald.

### 3 Tryck på ENTER.

#### Hur fininställning av ljud effekter kopplas ur

Tryck på EFFECT (eller på EFFECT ON/OFF på fjärrkontrollen), så att EFFECT OFF visas i teckenfönstret. Ändringen av vald parameter annulleras.

#### Ändringsbara parametrar

| Meny     | Åt höger/vänster (X) | Uppåt/neråt (Y) |
|----------|----------------------|-----------------|
| DSP EDIT | (se tabellen nedan)  |                 |
| EQ EDIT  | Frekvens             | Nivå            |

#### Ändringsbara DSP-parametrar

| Vald ljud effekt | Åt höger/vänster (X) | Uppåt/neråt (Y) |
|------------------|----------------------|-----------------|
| LIVE HOUSE       | Tid                  | Väggtyp         |
| HALL             | Tid                  | Väggtyp         |
| S.ENHANCE        | Tid                  | Nivå            |
| RADIO SOUND      | Tid                  | Nivå            |
| C.STUDIO A       | Nivå                 | —               |
| C.STUDIO B       | Nivå                 | —               |
| C.STUDIO C       | Nivå                 | —               |
| NORMAL SURR      | —                    | —               |
| ARCADE           | Tid                  | Nivå            |
| RACING           | Form                 | —               |
| ADVENTURE        | Frekvens             | Nivå            |
| BATTLE           | Tid                  | Väggtyp         |
| PAN              | Position             | Position        |
| FLANGER          | Frekvens             | Nivå            |
| KEY CONTROL      | Tonart               | Tid             |
| EXCITER          | Frekvens             | Nivå            |
| COMPRESSOR       | Tid                  | Nivå            |
| REVERB           | Tid                  | Väggtyp         |
| EARLY RFLC.      | Form                 | —               |

Väggtyp: denna parameter medger styrning av högfrekvensnivåer för ändring av lyssningsmiljöns ljudkaraktäristik genom att simulera en mjukare eller hårdare vägg.

Ändringsbara DSP-parametrarna anges av en indikering i övre vänstra hörnet i teckenfönstret. Ändring kan ske i den riktning som markören visar. Dra ett finger över reglaget digipad för att ändra en parameter.

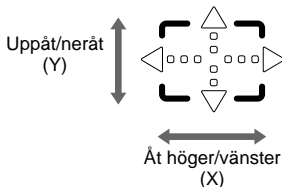

#### Tips

- Markörknapparna (▲/▼/◀/▶) på fjärrkontrollen kan användas istället för reglaget digipad. Två knappar kan tryckas in samtidigt för att dra en sned kurva.

Exempel: Tryck samtidigt på ▲ och ▶ för att dra en kurva uppåt åt höger.

- En fininställd ljud effekt kan lagras i minnet som en egen fil (se Lagring av egna ljud effektfiler).

## Lagring av egna ljud effektfiler

### — Personliga filer

Upp till fem egenhändigt ändrade ljud effektfiler kan lagras i stereons minne som egna, personliga filer.

**1 Erhåll en ljud effekt som ska lagras som en personlig fil (P FILE).**

**2 Tryck in och håll P FILE intryckt.**

Ett filnummer visas i teckenfönstret.

**3 Välj med hjälp av reglaget digipad det filnummer under vilket ljud effekten ska lagras.**

**4 Tryck på ENTER.**

### Hur en personlig fil återkallas

Tryck upprepade gånger på P FILE för att välja önskad fil.

#### Obs!

Vid användning av personliga filer beror de ändringsbara DSP EDIT-parametrarna på de ursprungligen förinställda effekterna.

### Ändring av visningsmönstret för spektralanalysatorn

#### Tryck på SPECTRUM på fjärrkontrollen.

Vid varje tryck på SPECTRUM ändras visningen i teckenfönstret cyklistiskt enligt följande:

PATTERN 1 → PATTERN 2 →  
PATTERN 3 → PATTERN OFF

### Ändring av belysningsstyrka i teckenfönstret

Använd fjärrkontrollen till att utföra denna inställning.

- 1 Tryck på AMP MENU.
- 2 Tryck på ▲ eller ▼, så att DIMMER visas i teckenfönstret.
- 3 Tryck upprepade gånger på ◀ eller ▶ för att välja önskad inställning enligt följande:  
DIMMER 1 → DIMMER 2 →  
DIMMER 3
- 4 Tryck på ENTER.

### Återgivning av flerkanalsljud

#### Tryck på 2CH/MULTI.

Vid varje tryck på 2CH/MULTI ändras visningen i teckenfönstret cyklistiskt enligt följande:

2CH → V.SEMI M.D. → MULTI\* →  
V.M.DIMENS.\*

**2CH:** Ljudet återges som tvåkanaligt stereoljud.

**V.SEMI M.D. (Virtual Semi Multi Dimension):** en tredimensionell ljudbild återges genom att virtuella bakhögtalare skapas ur ljudet via framhögtalarna, utan att några verkliga bakhögtalare används. Detta läge skapar fem virtuella högtalare i 30° vinkel ovanför och runt omkring lyssnaren.

**MULTI\*:** Ljudet återges som flerkanalsljud.

#### V.M.DIMENS. (Virtual Multi Dimension)\*:

en tredimensionell ljudbild återges genom att en rad virtuella bakhögtalare placerade ovanför lyssnaren skapas ur ljudet via ett enda par riktiga bakhögtalare. Detta läge skapar fem virtuella högtalare i omkring 30° vinkel ovanför och runt omkring lyssnaren.

\* Gäller endast MHC-DP800AV.

#### Obs!

- Vid ljudåtergivning via hörlurar är denna funktion fast inställd på 2CH. Ingen annan inställning kan då väljas.
- Vid avkodning av DTS-signaler är det inte möjligt att samtidigt välja ljudeffekten MUSIC MODE tillsammans med inställningen V.SEMI M.D. eller V.M.DIMENS..

### Återgivning av karaoke ljud

#### (gäller ej modellerna till Europa och Nordamerika)

Genom att undertrycka sången är det möjligt att sjunga karaoke till vilken CD-skiva eller vilket kassetband som helst som innehåller stereoljud. Det enda som behövs är en mikrofon (tillval).

- 1 Vrid MIC LEVEL till läget MIN för att sänka mikrofonvolymen.
- 2 Anslut en mikrofon (tillval) till mikrofoningången MIC.
- 3 Tryck på KARAOKE PON.

Vid varje tryck på KARAOKE PON ändras visningen i teckenfönstret cyklistiskt enligt följande:

KARAOKE PON → MPX R →  
MPX L → Effekttillstånd\*

\* Läget KARAOKE PON kopplas ur.

Välj läget KARAOKE PON för att sjunga karaoke genom att sänka nivån i det vokala ljudet på en CD-skiva eller ett kassetband. Välj läget MPX R eller MPX L för att sjunga karaoke till en multiplex-CD-skiva.

- 4 Starta ljudåtergivningen och ställ in lämplig volymnivå.
- 5 Reglera mikrofonvolymen genom att vrida på MIC LEVEL.

#### Efter avslutad användning av karaokefunktionen

Vrid MIC LEVEL till läget MIN och koppla loss mikrofonen från mikrofoningången MIC. Tryck sedan upprepade gånger på KARAOKE PON tills indikeringen  i teckenfönstret slocknar.

## Återgivning av karaoke ljud (forts.)

### Obs!

- Med vissa sånger kan det hända att det vokala ljudet inte undertrycks efter inkoppling av läget KARAOKE PON.
- Om en ljudeffekt återkallas, så kopplas valt karaoke läge ur.
- Vid inkoppling av läget KARAOKE PON, MPX R eller MPX L kopplas DSP-effekten KEY CONTROL in. När karaoke läget kopplas ur återgår DSP-effekten till den som gällde innan karaoke läget kopplades in.
- När ljudet spelas in enkanaligt kan det hända att både det instrumentala och det vokala ljudet undertrycks.
- Det vokala ljudet undertrycks inte alltid, när:
  - endast ett fåtal instrument spelas,
  - en duett återges,
  - källan innehåller kraftfulla ekon eller körsånger,
  - sången avviker från mitten,
  - rösten på källan består av hög sopransång eller tenorsång.

## Inspelning av mixat ljud

**1** Utför åtgärderna under Återgivning av karaoke ljud (punkt 1 till 5) och sätt därefter i kassetbandet som ska spelas in på i däck B.

**2** Tryck på funktionsväljaren för önskad källa (t.ex. CD).

Tryck upprepade gånger på TAPE A/B tills TAPE A (däck A) markeras i teckenfönstret, för att spela in från TAPE A (däck A).

**3** Tryck på REC PAUSE/START.

Däck B ställs i inspelningsberedskap.

**4** Tryck upprepade gånger på DIRECTION för att välja  $\rightleftarrows$  för att spela in på ena sidan. Välj  $\leftrightarrow$  (eller RELAY) för att spela in på båda sidorna.

**5** Tryck på REC PAUSE/START.

Inspelning startar.

**6** Tryck på  $\blacktriangleleft$  för att starta återgivning av det ljud som ska spelas in från vald källa.

Börja sjunga till musiken.

### Hur inspelning avbryts

Tryck på ■.

### Tips

- Om rundgång (akustisk återkoppling) uppstår, så flytta mikrofonen längre bort från högtalarna eller ändra mikrofonens riktning.
- Inspelning av endast rösten via ansluten mikrofon kan ske genom att välja CD-spelaren som källa och sedan inte spela upp någon CD-skiva.
- Om ljudsignaler med mycket hög nivå matas in, så reglerar stereon automatiskt inspelningsnivån för förhindra distorsion från det inspelade ljudet (automatisk nivåstyrning).

## Indikatorer

### Indikatorn MULTI CHANNEL DECODING:

tänds då stereon avkodar signaler som spelats in i ett flerkanaligt format.

### Indikatorn PRO LOGIC (i teckenfönstret)

(gäller endast MHC-DP800AV): tänds då stereon tillämpar Dolby Pro Logic-ljudbehandling på tvåkanaliga signaler för att mata ut mitt- och bakkanalssignaler.

### Indikatorn $\square$ DIGITAL (i teckenfönstret):

tänds då stereon avkodar signaler som spelats in i formatet Dolby Digital.

### Indikatorn dts (i teckenfönstret):

tänds då DTS-signaler matas in.

## Timerstyrt strömavslag

### — Insomningstimer

Det går att bestämma i förväg när stereon ska slås av, vilket gör det möjligt att till exempel somna till musik.

### Tryck på SLEEP på fjärrkontrollen.

Vid varje tryck på SLEEP ändras visningen av antalet minuter till strömavslag (insomningstiden) i teckenfönstret enligt följande:

AUTO\*  $\rightarrow$  90  $\rightarrow$  80  $\rightarrow$  70  $\rightarrow$  ...  $\rightarrow$  10  $\rightarrow$  OFF

\* Strömmen slås av när pågående ljudåtergivning från en CD-skiva eller ett kassetband är över (efter högst 100 minuter).



| För att  | Tryck   |
|--|---|
| kontrollera återstående tid till strömvavslag (gäller ej läget AUTO) | en gång på SLEEP.   |
| ändra tiden tills strömvavslag                                       | upprepade gånger på SLEEP för att välja önskat antal minuter.     |
| koppla ur insomningstimern   | upprepade gånger på SLEEP tills SLEEP OFF visas i teckenfönstret. |

## Väckning

### — Daglig timer

Det går att använda stereon till att t.ex. väckas av musik vid samma klockslag varje morgon. Kontrollera först att tiden ställts in (se Inställning av tiden på sidan 11).

#### 1 Förbered önskad ljudkälla.

- CD-musik: sätt in önskad CD-skiva.  
Lagra ett program i minnet för att vakna till ett visst spår (se Programmering av CD-spår på sidan 13).
- Kassettbandsmusik: Sätt in önskat kassettband med sidan som ska spelas av vänd utåt.
- Radioprogram: Ställ in önskad snabbvalsstation (se Radiomottagning på sidan 15).

#### 2 Ställ in önskad volymnivå.

#### 3 Tryck på CLOCK/TIMER SET.

DAILY1 SET visas i teckenfönstret.

#### 4 Tryck upprepade gånger på ◀◀ eller ▶▶ för att välja DAILY1 SET (eller DAILY2 SET). Tryck sedan på ENTER.

ON visas och indikeringen för timtal blinkar i teckenfönstret.

#### 5 Ställ in klockslaget för ljudåtergivningsstart.

Tryck upprepade gånger på ◀◀ eller ▶▶ för att ställa in timtalet och tryck därefter på ENTER.

Indikeringen för minuttal blinkar i teckenfönstret.

Tryck upprepade gånger på ◀◀ eller ▶▶ för att ställa in minuttalet och tryck därefter på ENTER.

Indikeringen för timtal blinkar på nytt.

#### 6 Ställ in klockslaget för ljudåtergivningsstopp enligt åtgärderna i punkt 5.

#### 7 Tryck upprepade gånger på ◀◀ eller ▶▶ tills indikeringen för önskad källa anges i teckenfönstret.

Indikeringarna ändras enligt följande:

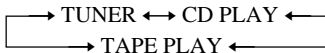

#### 8 Tryck på ENTER.

Valt timerläge (DAILY 1 eller DAILY 2), starttiden, stopptiden och vald källa visas efter varandra i teckenfönstret, varefter den ursprungliga visningen återkommer.

#### 9 Slå av stereon.

| För att                      | Gör enligt följande   |
|------------------------------|---|
| kontrollera inställningen    | Tryck först på TIMER SELECT och ◀◀ eller ▶▶ för att välja timerläge (DAILY 1 eller DAILY 2) och därefter på ENTER.            |
| ändra inställningen          | Börja om från och med punkt 1.  |
| koppla ur den dagliga timern | Tryck först på TIMER SELECT och därefter upprepade gånger på ◀◀ eller ▶▶ för att välja läget TIMER OFF. Tryck sedan på ENTER. |

#### Tips

Reglaget digipad kan användas istället för knapparna ◀◀/▶▶.

#### Obs!

- Om strömmen till stereon är påslagen vid det förinställda klockslaget för ljudåtergivningsstart, så aktiveras inte den dagliga timern.
- Efter inkoppling av insomningstimern slås inte stereon på för väckning förrän den först slagits av med hjälp av insomningstimern.
- Strömmen slås på 15 sekunder innan förinställt klockslag.

## Anslutning av ljudkomponenter

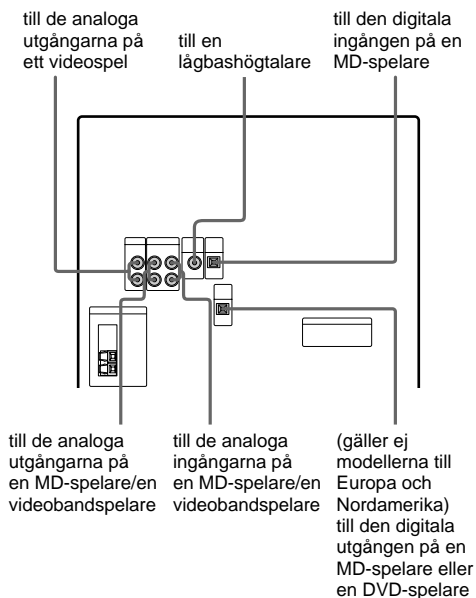

till den digitala utgången på en MD-spelare eller en DVD-spelare

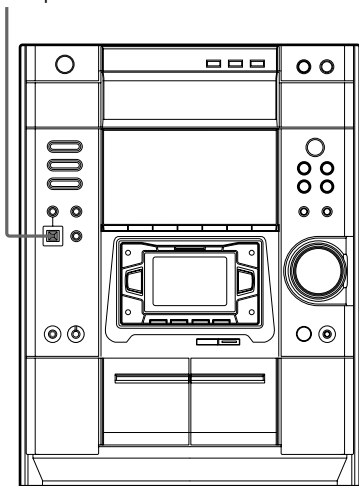

| För att  | Gör enligt följande  |
|--|--|
| göra en digital inspelning från en CD-spelare till en MD-spelare | Anslut en optisk kabel (tillval).  |
| lyssna till digitalt ljud från en ansluten MD-spelare            | Tryck på DIGITAL*.   |
| lyssna till analogt ljud från en ansluten MD-spelare             | Tryck på MD (VIDEO).   |
| lyssna till analogt ljud från en ansluten videobandspelare       | Håll MD (VIDEO) intryckt och tryck på strömbrytaren I/⏻, medan strömmen är på. Släpp sedan först upp strömbrytaren I/⏻ och därefter funktionsväljaren MD (VIDEO). I och med detta ändras funktionsvalet från MD till VIDEO. Efter denna omkoppling är det bara att trycka på MD (VIDEO). |
| lyssna till analogt ljud från ett anslutet videospel             | Tryck på GAME.   |

\* Gäller ej modellerna till Europa och Nordamerika: tryck uppregade gånger på DIGITAL för att välja DIGITAL 1 (för den digitala ingången på baksidan) eller DIGITAL 2 (för den digitala ingången på framsidan).

### Tips

- Vid tryck på DIGITAL, MD (VIDEO) eller GAME medan strömmen är avslagen slås strömmen automatiskt på.
- Spara skyddet till en optisk in- eller utgång som används.

### Obs!

- Var noga med att matcha de färgkodade kontakterna och in-/utgångarna med varandra.
- Om det uppstår distorsion i ljudet eller om ljudet blir för högt med funktionsvalet VIDEO, eller om funktionsvalet MD ska användas, så följ på nytt anvisningarna ovan för att koppla om till funktionsvalet MD igen.
- Digitala signaler matas endast ut via utgången DIGITAL OUT vid funktionsvalet CD eller DIGITAL. Det ljud som matas ut via utgången DIGITAL OUT påverkas inte av några ljudinställningar.
- Stereon är inte kompatibel med samplingsfrekvensen 96 kHz eller med SACD-format.

## Försiktighetsåtgärder m.m.

### Angående driftspänning

Kontrollera innan stereon ansluts att dess driftspänning stämmer överens med lokal nätspänning.

### Angående säkerhet

- Strömtilförseln från nätet till stereon avbryts inte så länge stereon är ansluten till ett nätuttag, inte heller då strömmen till stereon slås av.
- Koppla loss stereon från nätuttaget, när stereon inte ska användas under en längre tidsperiod. Håll alltid i stickkontakten (aldrig i själva nätkabeln) för att koppla loss stereon från nätuttaget.
- Koppla loss stereon från nätuttaget, om det skulle hända att något föremål eller vätska trängt in i stereon. Låt därefter en kvalificerad reparatör inspektera stereon innan den tas i bruk på nytt.
- Nätkabeln får endast bytas av en kvalificerad reparatör.

### Angående placering

- Placera inte stereon i lutande läge.
- Placera inte stereon på platser, där den riskerar att utsättas för:
  - extrem värme eller kyla,
  - damm eller smuts,
  - hög luftfuktighet,
  - vibrationer,
  - direkt solljus.

### Angående värmealstring

- Stereon blir varm när den används, vilket dock inte tyder på något fel.
  - Se till att stereon placeras på en plats där den ges tillräcklig ventilation, för att undvika överhettning.
- Om stereon används långvarigt med hög volymnivå kommer stereons hölje att bli mycket varmt på ovansidan, på sidorna och på undersidan. Vidrör inte höljet, för att undvika brännskador.
- Täck aldrig över kylfläktens ventilationsöppningar, eftersom det kan försäkra fel.

### Angående användning

- Om stereon förs direkt från en kall till en varm plats eller placeras i ett fuktigt rum, så kan det hända att det bildas imma på linsen i CD-spelaren vilket gör att stereon inte fungerar som den ska. Töm i så fall CD-facket och lämna stereon med strömmen påslagen i ungefär en timme tills imman avdunstat.
  - Töm CD-facket innan stereon flyttas.
- Kontakta Sonys återförsäljare, om det uppstår problem eller om du har frågor gällande stereon.

### Att observera angående CD-skivor

- Rengör en CD-skiva innan den spelas upp genom att torka den inifrån och ut mot kanterna med en rengöringsduk.
- Använd inte lösningsmedel.
- Utsätt inte CD-skivor för direkt solljus eller hög värme från en värmekälla.

- CD-skivor som inte är av standardform (t.ex. hjärtformade, fyrkantiga eller stjärnformade CD-skivor) kan inte spelas upp på stereons CD-spelare. Ett försök att spela upp en sådan CD-skiva kan skada stereon. Använd därför inte dylika CD-skivor.

### Att observera angående uppspelning av CD-R-/CD-RW-skivor

Det kan hända att skivor som spelas in på CD-R-/CD-RW-skivenheter inte kan spelas upp på grund av repor, smuts, inspelningsvillkor eller inspelningsenhetens karaktäristik. En skiva som inte slutbehandlats på korrekt sätt efter inspelning kan inte heller spelas upp.

### Rengöring av stereons utsida

Använd en mjuk tygduk som fuktats lätt med en mild rengöringsvätska.

### Skydd mot radering av bandinspelning

Skydda en inspelning på ett kassettband från att spelas över av misstag genom att bryta av tungan eller tungorna (för framsidan A och/eller baksidan B) på kassetten kant enligt illustrationen nedan. Täck över hålet där en tunga brutits av, för att vid behov kunna spela in på bandet igen.

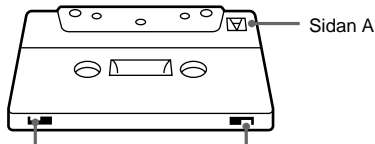

Tunga för sidan B      Tunga för sidan A

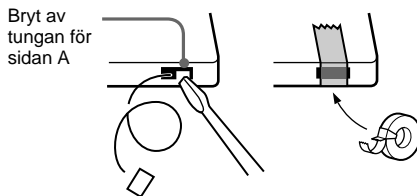

### Innan en kassett sätts i kassettbandspelaren

Sträck bandet. Om bandet är slakt kan det trassla in sig i kassettbandspelarens inre delar och skadas.

### Angående kassettband med över 90 minuters speltid

Längre band är mer elastiska. Se till att inte ändra manövreringssätt genom att starta, stoppa och snabbspola ett långt band alltför ofta, eftersom det då finns risk för att bandet trasslar in sig i kassettbandspelaren.

### Rengöring av bandhuvudena

Rengör bandhuvudena efter varje gång kassettbandspelaren har använts i ca 10 timmar. Rengör också bandhuvudena före en viktig inspelning eller efter att ha spelat av ett gammalt band. Använd en rengöringskassett (tillval) av torrtytt eller vätttytt. Vi hänvisar till de anvisningar som följer med rengöringskassetten angående detaljer.

## Avmagnetisering av bandhuvudena

Avmagnetisera bandhuvudena och de metalldelar som kommer i kontakt med bandet efter varje gång kassetbandspelaren har använts i mellan 20 och 30 timmar. Använd en avmagnetiseringskassett (tillval). Vi hänvisar till de anvisningar som följer med avmagnetiseringskassetten angående detaljer.

## Felsökning

Gå igenom följande felsökningstabell, om något problem uppstår vid användning av stereon.

Kontrollera allra först att nätkabeln är ordentligt ansluten och att högtalarna är korrekt och ordentligt anslutna.

Kontakta Sonys återförsäljare, om ett problem inte kan lösas med hjälp av felsökningstabellen.

## Allmänt

**Indikeringarna i teckenfönstret börjar blinka så fort nätkabeln anslutits, trots att strömmen till stereon inte har slagits på.**

- Demonstrationen har startat. Tryck på strömbrytaren I/⏻ (se punkt 6 på sidan 8).

**Inställd tid på klockan/timern har raderats.**

- Nätkabeln har kopplats loss eller så har ett strömavbrott inträffat. Utför på nytt åtgärderna i avsnittet Inställning av tiden (sid. 11). Utför på nytt åtgärderna i avsnittet Väckning (sid. 25) eller Timerstyrd inspelning av radioprogram (sid. 19), om timern var inställd.

**Snabbvalsstationer har raderats.**

- Nätkabeln har kopplats loss eller så har ett strömavbrott inträffat och varat i över en halv dag. Utför på nytt åtgärderna i avsnittet Lagring av radiostationer i snabbvalsminnet (sid. 15).

**Inget ljud återges.**

- Vrid volymreglaget VOLUME medurs.
- Ett par hörlurar är anslutna till stereon.
- Se till att endast de avskalade trådändarna på varje högtalarkabel är anslutna till högtalaruttaget SPEAKER. Om plastmanteln skjutits in i ett högtalaruttag, så hindras anslutningen.
- Förstärkarens skyddskrets har kopplats in på grund av en kortslutning (PROTECT och PUSH POWER blinkar omväxlande i teckenfönstret). Slå av strömmen, åtgärda orsaken till kortslutningen och slå därefter på strömmen igen.
- Inget ljud återges vid timerstyrd inspelning.

**Brum eller störningar uppstår.**

- En tv eller en videobandspelare är placerad för nära stereon. Flytta stereon på längre avstånd från tv:n eller videobandsspelaren.

**Störningar uppstår i ljudet från den ljudkomponent som anslutits till ingångarna MD (VIDEO).**

- Om VIDEO visas i teckenfönstret vid tryck på MD (VIDEO), så koppla om till funktionsvalet MD (se rubriken Obs! i avsnittet Anslutning av ljudkomponenter på sidan 26).

**Indikeringen --- visas i teckenfönstret.**

- Ett strömavbrott har inträffat. Ställ på nytt in tiden och timern.

**Användning av timern misslyckas.**

- Ställ in korrekt tid på klockan.
- Daglig timer och timerstyrd inspelning kan inte kopplas in samtidigt.

**DAILY 1, DAILY 2 eller REC visas inte i teckenfönstret vid tryck på TIMER SELECT.**

- Ställ in timern på korrekt sätt.
- Ställ in tiden på klockan.

**Användning av fjärrkontrollen misslyckas.**

- Det finns ett hinder mellan fjärrkontrollen och stereon.
- Fjärrkontrollen riktas ej mot fjärrstyrningsgivaren på stereon.
- Batterierna i fjärrkontrollen har laddats ur. Byt ut batterierna.

**Rundgång (akustisk återkoppling) uppstår.**

- Sänk volymnivån.
- Flytta mikrofonen längre bort från högtalarna eller ändra mikrofonens riktning.

**Färgstörningar uppstår på en närstående tv.**

- Slå av tv:n en gång och slå sedan på den igen efter 15 till 30 minuter. Placera högtalarna längre bort från tv:n, om färgstörningar fortfarande uppstår.

**PROTECT och PUSH POWER visas omväxlande i teckenfönstret.**

- Starka signaler matas in i stereon. Slå av strömmen, låt stereon vara avslagen ett tag och slå sedan på strömmen igen. Om PROTECT och PUSH POWER fortfarande visas omväxlande i teckenfönstret, så kontrollera högtalarkablarnas anslutningar.

## Högtalarna

Ljud återges endast via en kanal eller så är volymen via vänster och höger högtalare obalanserad.

- Kontrollera högtalarnas anslutningar och placeringar.
- Källan vars ljud återges är enkanalig.
- Fininställ parameterna för volymbalans (sid. 10).

Inget ljud återges via mitthögtalaren (gäller endast MHC-DP800AV).

- Ställ in nivån för mitthögtalaren på lämplig nivå.
- Läget 2CH har ställts in med väljaren 2CH/MULTI.

Inget ljud återges via bakhögtalarna (gäller endast MHC-DP800AV).

- Ställ in nivån för bakhögtalarna på lämplig nivå.
- Läget 2CH har ställts in med väljaren 2CH/MULTI.
- Den mjukvara vars ljud återges har begränsade ljudeffekter. Kontrollera volymnivån med hjälp av testtonen.

Ljudet innehåller för lite bas.

- Kontrollera att högtalarnas plus- och minuspoler (+ och -) har anslutits på korrekt sätt.

## CD-spelaren

CD-facket går inte att stänga.

- En CD-skiva har satts i på fel sätt.

Uppspelning av en CD-skiva startar ej.

- CD-skivan ligger inte plant på skivbrickan.
- CD-skivan är smutsig (se sidan 27).
- CD-skivan har satts i med etikettsidan vänd neråt.
- Imma har bildats inuti CD-spelaren.

Uppspelning startar inte från det första spåret på vald CD-skiva.

- Programmerad eller slumpvis uppspelning är inkopplat. Tryck upprepade gånger på PLAY MODE tills 1 DISC eller ALL DISCS visas i teckenfönstret.

OVER visas i teckenfönstret.

- Slutet på en CD-skiva har nåtts.

## Kassettbandspelaren

Inspelning på ett kassettband misslyckas.

- Tungan för skydd mot radering har brutits av (se Skydd mot radering av bandinspelning på sidan 27).
- Bandet har spolats till slutet.

Varken inspelning eller avspelning lyckas eller så är ljudnivån mycket låg.

- Bandhuvudena är smutsiga (se Rengöring av bandhuvudena på sidan 27).
- In-/avspelningshuvudena har magnetiserats (se Avmagnetisering av bandhuvudena på sidan 28).

Ett band raderas inte helt.

- In-/avspelningshuvudena har magnetiserats (se Avmagnetisering av bandhuvudena på sidan 28).

Väldigt mycket svaj eller ljudbortfall förekommer.

- Drivrullarna eller motrullarna är smutsiga (se Rengöring av bandhuvudena på sidan 27).

Brus ökar eller så har högfrekvent ljud raderats.

- In-/avspelningshuvudena har magnetiserats (se Avmagnetisering av bandhuvudena på sidan 28).

Ett mekaniskt ljud uppstår efter tryck på ◀▶ eller ▲, varefter EJECT visas i teckenfönstret och stereon automatiskt ställs i strömberedskap.

- Ett kassettband har inte satts i på korrekt sätt.

## Radiomottagaren

Brum eller störningar uppstår (TUNED eller STEREO blinkar i teckenfönstret).

- Justera antennen.
- De mottagna signalerna är för svaga. Anslut en utomhusantenn.

Ett FM-stereoprogram kan inte tas emot i stereo.

- Tryck på FM MODE, så att MONO i teckenfönstret slocknar.

**Om ett problem som inte anges ovan uppstår, så nollställ stereon enligt följande:**

- 1 Tryck samtidigt på ■, DISPLAY och DISC 1.
- 2 Koppla loss nätkabeln.
- 3 Anslut nätkabeln igen.
- 4 Tryck på strömbrytaren I/⏻ för att slå på strömmen.

Stereon återställs till fabriksinställningen. Alla utförda inställningar nollställs.

## Tekniska data

### Inbyggd förstärkare

#### Modellerna till Kanada:

##### MHC-DP700

|                                       |  |
|---------------------------------------|--|
| Kontinuerlig RMS-ut effekt (referens) | 100 + 100 watt<br>(in i 8 ohm vid 1 kHz,<br>10% övertonsdistor sion) |
| Övertonsdistor sion                   | under 0,07%<br>(in i 8 ohm vid 1 kHz,<br>70 W)                       |

##### MHC-DP800AV

|                                       |  |
|---------------------------------------|--|
| Kontinuerlig RMS-ut effekt (referens) | 100 + 100 watt   |
| Framhögtalare:                        | 30 watt  |
| Mitthögtalare:                        | 30 + 30 watt<br>(in i 8 ohm vid 1 kHz,<br>10% övertonsdistor sion) |
| Bakhögtalare:                         | 30 + 30 watt<br>(in i 8 ohm vid 1 kHz,<br>10% övertonsdistor sion) |
| Övertonsdistor sion                   | under 0,07%<br>(in i 8 ohm vid 1 kHz,<br>65 W)                     |

#### Modellerna till Europa:

##### MHC-DP700

|                                       |  |
|---------------------------------------|--|
| DIN-ut effekt (maximal)               | 60 + 60 watt<br>(in i 8 ohm vid 1 kHz,<br>enligt DIN)                |
| Kontinuerlig RMS-ut effekt (referens) | 80 + 80 watt<br>(in i 8 ohm vid 1 kHz,<br>10% övertonsdistor sion)   |
| Musikut effekt (referens)             | 150 + 150 watt<br>(in i 8 ohm vid 1 kHz,<br>10% övertonsdistor sion) |

##### MHC-DP800AV

|                                       |  |
|---------------------------------------|--|
| DIN-ut effekt (maximal)               | 60 + 60 watt<br>(in i 8 ohm vid 1 kHz,<br>enligt DIN)              |
| Kontinuerlig RMS-ut effekt (referens) | 80 + 80 watt   |
| Framhögtalare:                        | 30 watt  |
| Mitthögtalare:                        | 30 + 30 watt<br>(in i 8 ohm vid 1 kHz,<br>10% övertonsdistor sion) |
| Bakhögtalare:                         | 30 + 30 watt<br>(in i 8 ohm vid 1 kHz,<br>10% övertonsdistor sion) |
| Musikut effekt (referens)             | 150 + 150 watt   |
| Framhögtalare:                        | 60 watt  |
| Mitthögtalare:                        | 60 + 60 watt<br>(in i 8 ohm vid 1 kHz,<br>10% övertonsdistor sion) |
| Bakhögtalare:                         | 60 + 60 watt<br>(in i 8 ohm vid 1 kHz,<br>10% övertonsdistor sion) |

#### Modellerna till Oceanien:

##### MHC-DP800AV

Följande värden har uppmätts med 120/220/240 V  
nätspänning, 50/60 Hz

|                                       |  |
|---------------------------------------|--|
| DIN-ut effekt (maximal)               | 90 + 90 watt<br>(in i 8 ohm vid 1 kHz,<br>enligt DIN)              |
| Kontinuerlig RMS-ut effekt (referens) | 120 + 120 watt   |
| Framhögtalare:                        | 40 watt  |
| Mitthögtalare:                        | 40 + 40 watt<br>(in i 8 ohm vid 1 kHz,<br>10% övertonsdistor sion) |
| Bakhögtalare:                         | 40 + 40 watt<br>(in i 8 ohm vid 1 kHz,<br>10% övertonsdistor sion) |

#### Modellerna till övriga länder:

##### MHC-DP700

Följande värden har uppmätts med 120/220/240 V  
nätspänning, 50/60 Hz

|                                       |  |
|---------------------------------------|--|
| DIN-ut effekt (maximal)               | 130 + 130 watt<br>(in i 6 ohm vid 1 kHz,<br>enligt DIN)              |
| Kontinuerlig RMS-ut effekt (referens) | 180 + 180 watt<br>(in i 6 ohm vid 1 kHz,<br>10% övertonsdistor sion) |

##### MHC-DP800AV

Följande värden har uppmätts med 120/220/240 V  
nätspänning, 50/60 Hz

|                                       |  |
|---------------------------------------|--|
| DIN-ut effekt (maximal)               | 90 + 90 watt<br>(in i 8 ohm vid 1 kHz,<br>enligt DIN)              |
| Kontinuerlig RMS-ut effekt (referens) | 120 + 120 watt   |
| Framhögtalare:                        | 40 watt  |
| Mitthögtalare:                        | 40 + 40 watt<br>(in i 8 ohm vid 1 kHz,<br>10% övertonsdistor sion) |
| Bakhögtalare:                         | 40 + 40 watt<br>(in i 8 ohm vid 1 kHz,<br>10% övertonsdistor sion) |

**Ingångar**  
**GAME IN:** 250 mV spänning,  
 47 kohms impedans  
 (phonojack)  
**MD/VIDEO IN:** 450/250 mV spänning,  
 47 kohms impedans  
 (phonojack)  
**OPTICAL IN:**  
 (fyrcantig optisk koppling, på framsidan (gäller endast modellerna till Nordamerika och Europa) eller på fram- och baksidorna (gäller ej modellerna till Nordamerika och Europa))  
 Våglängd —  
**MIC:** 1 mV känslighet,  
 10 kohms impedans  
 (gäller ej modellerna till Nordamerika och Europa)  
 (hörtelefonjack)

**Utgångar**  
**MD (VIDEO) OUT:** 250 mV spänning,  
 1 kohms impedans  
 (phonojack)  
**PHONES:** accepterar hörlurar med  
 (stereominijack) minst 8 ohms impedans  
**SPEAKER**  
 (MHC-DP700)  
 eller **FRONT SPEAKER**  
 (MHC-DP800AV)  
 MHC-DP700 (modellerna till Syd-och Mellanamerika): accepterar 6–16 ohms impedans  
 MHC-DP700 (övriga modeller) och  
 MHC-DP800AV: accepterar 8–16 ohms impedans  
**REAR SPEAKER:** accepterar 8–16 ohms impedans  
 (endast på MHC-DP800AV)  
**CENTER SPEAKER:** accepterar 8–16 ohms impedans  
 (endast på MHC-DP800AV)  
**SUB WOOFER:** 1 V spänning,  
 1 kohms impedans

## CD-spelare

**System** Digitalt ljudsystem för uppspelning av CD-skivor  
**Laser** Halvledarlaser ( $\lambda=795$  nm)  
**Frekvensomfång** Från 2 Hz till 20 kHz ( $\pm 0,5$  dB)  
**Signalbrusförhållande** Över 90 dB  
**Dynamikomfång** Över 90 dB  
**DIGITAL OUT OPTICAL**  
 (fyrcantig optisk koppling, på baksidan)  
 Våglängd 660 nm

## Kassetbandspelare

**Inspelningssystem** 4-spårig, 2-kanalers stereoinspelning  
**Frekvensomfång** 40–13.000 Hz ( $\pm 3$  dB),  
 (DOLBY NR OFF)  
**Svaj**  $\pm 0,15\%$  vägt toppvärde  
 W.Peak (enligt IEC)  
 $\pm 0,1\%$  vägt effektivvärde  
 W.RMS (enligt NAB)  
 $\pm 0,2\%$  vägt toppvärde  
 W.Peak (enligt DIN)

## Radiomottagare

Superheterodyn-mottagare för FM-stereo-/FM-/AM-mottagning

### FM-steget

**Mottagningsområde** 87,5–108,0 MHz  
**Antenn** FM-trådantenn  
**Antenningångar** 75 ohm, obalanserade  
**Mellanfrekvens** 10,7 MHz

### AM-steget

**Mottagningsområde**  
 Panamerikansk modell: 530–1.710 kHz  
 (med stationssökningssteget 10 kHz)  
 531–1.710 kHz  
 (med stationssökningssteget 9 kHz)  
**Modellerna till Europa och Mellanöstern:** 531–1.602 kHz  
 (med stationssökningssteget 9 kHz)  
**Modellerna till övriga länder:** 531–1.602 kHz  
 (med stationssökningssteget 9 kHz)  
 530–1.710 kHz  
 (med stationssökningssteget 10 kHz)  
**Antenn** AM-ramantenn  
**Antenningång** Ingång för utomhusantenn  
**Mellanfrekvens** 450 kHz

forts.

## Tekniska data (forts.)

### Högtalare

#### Framhögtalare

**SS-DP1000DW (modellerna till Nordamerika)**  
**eller SS-DP700/DP800AVW (modellerna till**  
**Europa och Oceanien) till MHC-DP700/**  
**DP800AV**

Typ 2-vägs basreflexhögtalare  
med magnetisk  
avskärmning

Högtalarelement

Baselement: 17 cm i diam., koniskt

Diskantelement: 5 cm i diam., koniskt

Nominell impedans 8 ohm

Yttermått (b/h/d) ca 230 x 360 x 260 mm

Vikt ca 4,0 kg netto per  
högtalare

**SS-DP900D/DP800AV till MHC-DP700/**  
**DP800AV (modellerna till övriga länder)**

Typ 3-vägs basreflexhögtalare  
med 3 element och  
magnetisk avskärmning

Högtalarelement

Baselement: 15 cm i diam., koniskt

Lågbaselement: 15 cm i diam., koniskt

Diskantelement: 5 cm i diam., koniskt

Nominell impedans

SS-DP900D 6 ohm

SS-DP800AV 8 ohm

Yttermått (b/h/d) ca 250 x 360 x 335 mm

Vikt ca 6,5 kg netto per  
högtalare

**Bakhögtalare SS-RS270 till MHC-DP800AV**

Typ 1-vägs basreflexhögtalare  
med 1 element

Högtalarelement

Fullbandselement: 8 cm i diam., koniskt

Nominell impedans 8 ohm

Yttermått (b/h/d) ca 180 x 95 x 100 mm

Vikt ca 0,65 kg netto per  
högtalare

**Mithögtalare SS-CT270 till MHC-DP800AV**

Typ 1-vägs basreflexhögtalare  
med 2 element och  
magnetisk avskärmning

Högtalarelement

Fullbandselement: 8 cm i diam., koniskt

Nominell impedans 8 ohm

Yttermått (b/h/d) ca 225 x 95 x 100 mm

Vikt ca 1,2 kg netto

## Allmänt

Strömförsörjning

Modellerna till Nordamerika:

120 V nätspänning, 60 Hz

Modellerna till Europa: 230 V nätspänning,  
50/60 Hz

Modellerna till Australien: 230–240 V nätspänning,  
50/60 Hz

Modellerna till Mexiko: 120 V nätspänning, 60 Hz

Modellerna till Thailand: 220 V nätspänning,  
50/60 Hz

Modellerna till Korea: 220 V nätspänning, 60 Hz

Modellerna till övriga länder:

120/220/230–240 V  
nätspänning, 50/60 Hz  
kan ställas in med hjälp av  
nätspänningsväxlare.

Strömförbrukning

Modellerna till USA:

MHC-DP700 170 watt

Modellerna till Kanada:

MHC-DP700 170 watt

MHC-DP800AV 190 watt

Modellerna till Europa:

MHC-DP700 150 watt

0,5 watt (i  
strömbesparingsläge)

MHC-DP800AV

170 watt

0,5 watt (i  
strömbesparingsläge)

Modellerna till övriga länder:

MHC-DP700 180 watt

MHC-DP800AV 210 watt

Yttermått (b/h/d)

ca 280 x 360 x 365 mm

Vikt

Modellerna till Nordamerika och Europa:

MHC-DP700 ca 10,5 kg

MHC-DP800AV ca 10,5 kg

Modellerna till övriga länder:

MHC-DP700 ca 12,0 kg

MHC-DP800AV ca 12,0 kg

Medföljande tillbehör:

AM-ramantenn (1)

FM-trådatenn (1)

fjärrkontroll (1)

batterier (2)

högtalarkuddar till

framhögtalare (8)

högtalarkuddar till

mitt- och bakhögtalare

(gäller endast

MHC-DP800AV, 12)

Rätt till ändringar förbehålls.