

CD Radio Cassette-Corder

CFD-RG880CP

©2009 Sony Corporation Printed in China
http://www.sony.net/

Bedienungsanleitung DE



WARNUNG

Um Feuergefahr und die Gefahr eines elektrischen Schlags zu verringern, setzen Sie das Gerät weder Regen noch sonstiger Feuchtigkeit aus.

Um die Gefahr eines elektrischen Schlags zu verringern, öffnen Sie das Gehäuse nicht. Überlassen Sie Wartungsarbeiten stets qualifiziertem Fachpersonal.

Um die Brandgefahr zu reduzieren, decken Sie die Ventilationsöffnungen des Geräts nicht mit Zeitungen, Tischdecken, Vorhängen usw. ab. Stellen Sie auch keine brennenden Kerzen auf das Gerät.

Um die Brand- oder Stromschlaggefahr zu reduzieren, schützen Sie das Gerät vor Tropf- oder Spritzwasser und stellen Sie keine mit Flüssigkeiten gefüllten Gegenstände, wie z. B. Vasen, auf das Gerät.

Schließen Sie das Gerät an eine leicht zugängliche Netzsteckdose an, da das Gerät mit dem Netzstecker vom Netzstrom getrennt wird. Sollten an dem Gerät irgendwelche Störungen auftreten, ziehen Sie sofort den Netzstecker aus der Netzsteckdose.

Stellen Sie das Gerät nicht an einem Ort auf, an dem eine ausreichende Luftzufuhr nicht gegeben ist, zum Beispiel in einem engen Regalfach oder in einem Einbauschrank.

Setzen Sie installierte Batterien bzw. Akkus nicht über längere Zeit übermäßiger Hitze, wie z. B. direktem Sonnenlicht, Feuer o. A., aus.

Zu laut eingestellte Ohr- und Kopfhörer können Hörschäden verursachen.

Das Typenschild sowie wichtige Sicherheitsinformationen befinden sich außen an der Geräteunterseite.

Entsorgung von gebrauchten elektrischen und elektronischen Geräten (anzuwenden in den Ländern der Europäischen Union und anderen europäischen Ländern mit einem separaten Sammelsystem für diese Geräte)

Das Symbol auf dem Produkt oder seiner Verpackung weist darauf hin, dass dieses Produkt nicht als normaler Haushaltsabfall zu behandeln ist, sondern an einer Annahmestelle für das Recycling von elektrischen und elektronischen Geräten abgegeben werden muss. Durch Ihren Beitrag zum korrekten Entsorgen dieses Produkts schützen Sie die Umwelt und die Gesundheit Ihrer Mitmenschen. Umwelt und Gesundheit werden durch falsches Entsorgen gefährdet. Materialrecycling hilft, den Verbrauch von Rohstoffen zu verringern. Weitere Informationen zum Recycling dieses Produkts erhalten Sie bei Ihrer Gemeindeverwaltung, den kommunalen Entsorgungsbetrieben oder dem Geschäft, in dem Sie das Produkt gekauft haben.

Dies gilt für folgendes Zubehör: Fernbedienung

Stromquellen

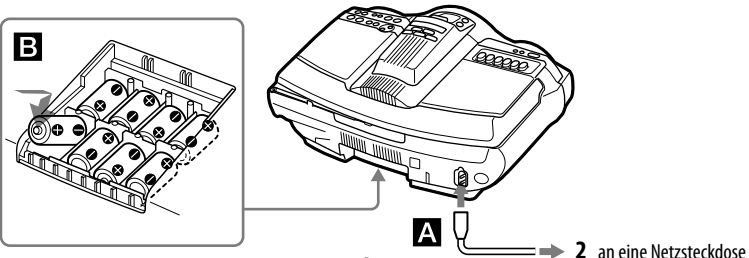

Schließen Sie das Netzkabel **A** an oder legen Sie acht R20-Batterien der Größe D (nicht mitgeliefert) in das Batteriefach **B** ein.

- Hinweise**
- Tauschen Sie die Batterien aus, wenn die Anzeige OPR/BATT **21** schwächer wird oder das Gerät nicht mehr funktioniert.
 - Tauschen Sie alle Batterien gegen neue aus. Nehmen Sie vor dem Austauschen der Batterien gegebenenfalls die CD heraus und trennen Sie an angeschlossenes USB-Gerät von diesem Gerät.
 - Wenn das Gerät mit Batterien betreiben wollen, lösen Sie das Netzkabel vom Gerät.
 - Wenn Sie das Gerät mit Batterien betreiben, können Sie es nicht mit der Fernbedienung einschalten.

Vorbereiten der Fernbedienung

Legen Sie zwei R6-Batterien der Größe AA (nicht mitgeliefert) ein.

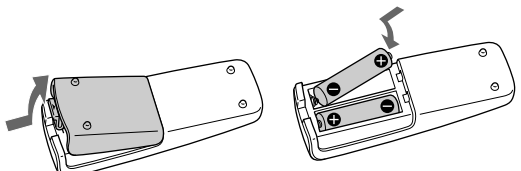

Austauschen der Batterien

Unter normalen Bedingungen halten die Batterien etwa sechs Monate. Wenn sich das Gerät nicht mehr mit der Fernbedienung steuern lässt, ersetzen Sie sämtliche Batterien durch neue.

So verwenden Sie die Stromsparfunktion

Wenn das Gerät im Modus CD, USB oder TAPE länger als 20 Minuten nicht bedient wird oder sich 2 Stunden lang im Modus AUDIO IN befindet, wechselt es automatisch in den Bereitschaftsmodus. Zum Ein-/Aussschalten des Bereitschaftsmodus drücken Sie gleichzeitig DSP/L/ENT **24** und ENTER **18**. 2 Minuten, bevor das Gerät in den Bereitschaftsmodus wechselt, blinken die Anzeigen im Display. Wenn das Netzkabel angeschlossen ist, wird im Bereitschaftsmodus „STANDBY“ im Display angezeigt.

Technische Daten

CD-Player
System
Digitales CD-Audiosystem
Eigenschaften der Laserdiode
Emissiondauer: kontinuierlich
Laserstrahlungsleistung: unter 44,6 µW
Ausgänge
Gesamten im Abstand von etwa 200 mm von der Linsenoberfläche am optischen Sensorblock mit einer Öffnung von 7 mm.
Anzahl der Kanäle
2
Frequenzgang
20 bis 20 000 Hz +1/-2 dB
Gleichfallschwankungen
Überhalb der Nennfrequenz

Radio
Frequenzbereich
UKW: 87,5 - 108 MHz
AM: 531 - 1 602 kHz
Antennen
UKW: Teleskopantenne
AM: Eingebaute Ferritstabantenne

Kassettenrecorder
Aufnahmesystem
4 Spulen, 2 Kanäle, stereo
Spieldauer
ca. 150 Sek. mit C-60-Kassette von Sony
Frequenzgang
TYP 1 (normal): 70 - 1 3000 Hz

USB
Unterstützte Formate
MP3 (MP3 G 1 Audio Layer-3):
ca. 320 kbps VBR
WMA:
16 - 320 kbps VBR
Abtastrfrequenz
MP3 (MP3 G 1 Audio Layer-3):
32/44,1/48 kHz
WMA:
32/44,1/48 kHz
Anschlüsse
USB-A (Full Speed)

UWV-Aufnahme
Sony R20P: ca. 6 Stunden
Alkalibatterie LR20 von Sony: ca. 18 Stunden

Kassettenwiedergabe
Sony R20P: ca. 1,5 Stunden
Alkalibatterie LR20 von Sony: ca. 6 Stunden

CD-Wiedergabe
Sony R20P: ca. 1 Stunde
Alkalibatterie LR20 von Sony: ca. 5 Stunden

Abmessungen
ca. 551 x 263 x 380 mm (H/H/T)
(einschließlich vorspringender Teile und Bedienelemente)
Gewicht
ca. 8,5 kg (einschließlich Batterie)

Mitgeliefertes Zubehör
Netzkabel (1)
Fernbedienung (1)

Eingänge
Integriertes Audiokabel mit Stereominstecker: Mindesteingangspegel 245 mV
Buchse AUDIO IN (Stereominibuchse): Mindesteingangspegel 245 mV
Anschluss ↔ (USB): Typ A, maximale Stromstärke 500 mA
Ausgänge
Kopfhörerbuchse (Stereominibuchse)
Für Kopfhörer mit einer Impedanz von 16 - 68 Ω
Leistungsabgabe
4 W + 4 W (an 3,2 Ω, 10 % harmonische Verzerrung)
Tiefhörer:
12 W (an 4 Ω, 10 % harmonische Verzerrung)
Betriebsspannung
CD-Radio: Kassettenrecorder:
230 V Wechselstrom, 50 Hz
12 V Gleichstrom, 9 R20-Batterien (Größe D)
28 W Wechselstrom
3 V Gleichstrom, 2 R6-Batterien (Größe AA)
Leistungsaufnahme
28 W Wechselstrom
Batteriebelaudauer
CD-Radio: Kassettenrecorder:
UWV-Aufnahme
Sony R20P: ca. 6 Stunden
Alkalibatterie LR20 von Sony: ca. 18 Stunden

Änderungen, die dem technischen Fortschritt dienen, bleiben vorbehalten.

Grundfunktionen

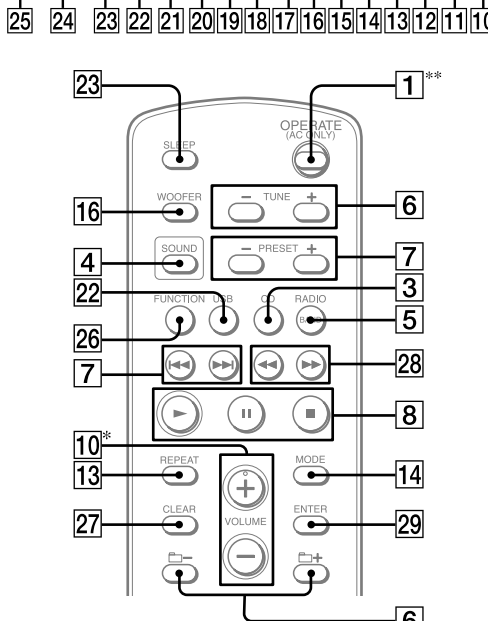
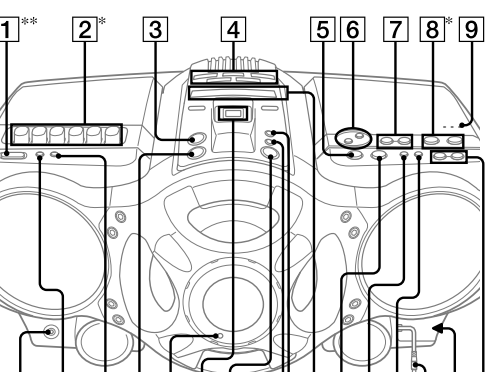

- * VOL + (VOLUME+ auf der Fernbedienung) **18** **11** **18** und **2** (am Gerät) sind mit einem fühlbaren Punkt gekennzeichnet.
- ** Diese Taste heißt in manchen Ländern/Regionen „POWER“.

Vor Inbetriebnahme des Geräts

Hinweis zur Betriebsspannung
Die Betriebsspannung des Geräts ist an der Geräteunterseite angegeben. Beachten Sie die Betriebsspannung des Geräts, wenn Sie das AM-Empfangsintervall oder den Radiofrequenzbereich wechseln oder das Gerät an den Netzstrom anschließen wollen.

So schalten Sie das Gerät ein bzw. aus
Drücken Sie OPERATE (POWER) **1**.

So stellen Sie die Lautstärke ein
Drücken Sie VOL +, - (VOLUME +, - auf der Fernbedienung) **18**.

So können Sie über Kopfhörer Musik hören
Schließen Sie die Kopfhörer an die Kopfhörerbuchse **7** an.

So wählen Sie die Klangeigenschaften aus
Wählen Sie mit ROCK, DANCE, SALSA, REGGAETON oder FLAT **2** die gewünschte Klangbetonung aus. Auf der Fernbedienung drücken Sie dazu mehrmals SOUND **4**.
Die Pegelanzeige im Display gibt die Stärke des Tonsignals an.

So verstärken Sie die Bässe

Drücken Sie POWER DRIVE WOOFER (WOOFER auf der Fernbedienung) **16**.
Der Wirkungsgrad der Funktion WOOFER wechselt folgendermaßen:

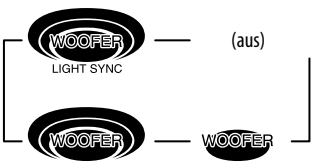

Wenn die Funktion LIGHT SYNC eingeschaltet ist, leuchtet der Ring um den Tiefhörer je nach Stärke des Tonsignals.
Wenn Sie wieder den normalen Klang hören möchten, drücken Sie die Taste so oft, bis die Anzeige im Display ausgeblendet wird.

Hinweise
• Solange der Sleep-Timer eingeschaltet ist, leuchtet der Ring auch dann nicht, wenn die Funktion WOOFER verwendet wird.
• Wenn Kopfhörer angeschlossen sind, funktioniert WOOFER nicht.

So schalten Sie den Demomodus aus

Wenn Sie das Netzkabel an eine Netzsteckdose anschließen, schaltet sich das Gerät ein und beginnt automatisch, im Demomodus zu laufen. Drücken Sie zum Ausschalten des Demomodus die Taste OPERATE (POWER) **1**.
Wenn sich das Gerät nicht einschalten soll, gehen Sie folgendermaßen vor:

- Halten Sie DSP/L/ENT **24**, gedrückt und drücken Sie **18**.

Wenn sich das Gerät wieder im Demomodus einschalten soll, führen Sie diesen Schritt noch einmal aus.

Hinweis
Wenn Sie das Gerät mit Batterien betreiben, schaltet sich der Demomodus nicht ein.

Grundfunktionen

Beispiel für Ordnerstruktur und Wiedergabereihenfolge
Die Ordner und Dateien werden in folgender Reihenfolge wiedergegeben:

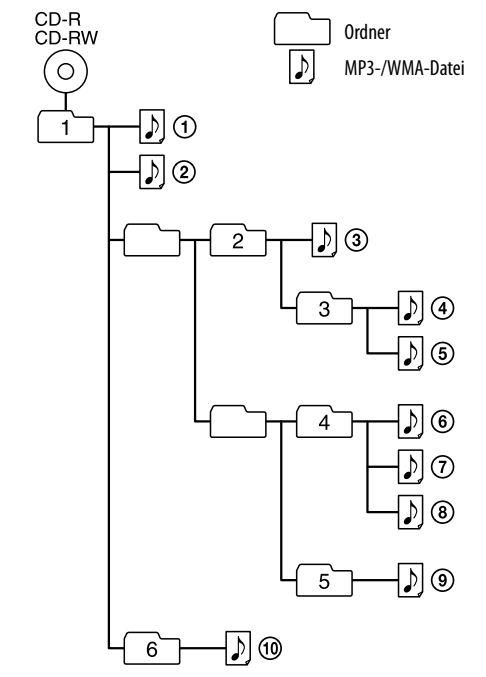

Hinweise zu MP3-/WMA-Discs
• Wenn eine Disc eingelegt wird, list das Gerät alle Dateien auf dieser Disc ein.
• Während dieser Zeit wird „READING“ angezeigt. Enthält die Disc viele Ordner oder Dateien, die nicht das MP3-/WMA-Format aufweisen, kann es lange dauern, bis die Wiedergabe beginnt bzw. die Wiedergabe der nächsten MP3-/WMA-Datei gestartet wird. Es empfiehlt sich, auf einer Disc, die zur Wiedergabe von MP3-/WMA-Dateien verwendet werden soll, keine unnötigen Ordner oder Dateien zu speichern, die nicht das MP3-/WMA-Format aufweisen.
• Ein Ordner, der keine MP3-/WMA-Datei enthält, wird übersprungen.
• Höchstzahl an Dateien: 511
• Dieses Gerät entspricht Version 1.0, 1.1, 2.2, 2.3 und 2.4 des ID3-Tag-Formats. Wenn eine Datei ID3-Tag-Informationen enthält, können Sie Informationen wie „Songtitel“, „Interpretename“ und „Albumname“ anzeigen lassen. Wenn eine Datei keine ID3-Tag-Informationen enthält, erscheint „NO TITLE“ anstelle des Songtitels, „NO ARTIST“ anstelle des Interpretennamens und „NO ALBUM“ anstelle des Albumnamens. Die ID3-Tag-Informationen können bis auf eine Länge von 32 Zeichen angezeigt werden.
• Fügen Sie beim Benennen unbedingt die Dateierweiterung „.mp3“ oder „.wma“ an den Dateinamen an.
• Wenn eine andere als eine MP3-/WMA-Datei die Erweiterung „.mp3“ bzw. „.wma“ hat, erkennt das Gerät die Datei nicht richtig und erzeugt Störgeräusche, die die Lautsprecher beschädigen können.
• Der Dateiname entspricht nicht dem ID3-Tag.

Radioempfang
1 Drücken Sie mehrmals RADIO/BAND•AUTO PRESET **5** am Gerät (RADIO/BAND **5** auf der Fernbedienung).
Mit jedem Tastendruck wechselt die Anzeige folgendermaßen:
„FM“ → „AM“.
2 Halten Sie **2** TUNE + oder **6** gedrückt, bis die Frequenzziffern im Display durchzulaufen beginnen. Das Gerät durchsucht automatisch die Radiofrequenzen und stoppt, wenn ein Sender in guter Qualität empfangen wird.
Wenn sich ein Sender nicht einstellen lässt, drücken Sie **2** TUNE + oder **6** immer wieder, so dass die Frequenzen Schritt für Schritt wechseln.
Wenn ein UKW-Stereosender eingestellt ist, wird „ST“ angezeigt.

Wiedergeben einer CD bzw. MP3-/WMA-Disc
1 Drücken Sie CD **3** am Gerät.
Drücken Sie auf der Fernbedienung OPERATE (POWER) **1** und dann CD **3**.
2 Drücken Sie **2** PUSH OPEN/CLOSE **9** am Gerät und legen Sie eine Disc mit der beschrifteten Seite nach oben in das CD-Fach.
Zum Schließen des CD-Fachs drücken Sie **2** PUSH OPEN/CLOSE **9** am Gerät.
3 Drücken Sie **11** am Gerät (▶ auf der Fernbedienung) **8**.
Das Gerät gibt alle Titel bzw. MP3-/WMA-Dateien einmal wieder.
Wenn Sie MP3-/WMA-Discs einlegen, erscheint „MP3“ bzw. „WMA“ im Display, sobald das Gerät die Dateinformationen eingelesen hat.
Audio-CD
3 Drücken Sie **11** am Gerät (▶ auf der Fernbedienung) **8**.
Das Gerät gibt alle Titel bzw. MP3-/WMA-Dateien einmal wieder.
Wenn Sie MP3-/WMA-Discs einlegen, erscheint „MP3“ bzw. „WMA“ im Display, sobald das Gerät die Dateinformationen eingelesen hat.
Audio-CD
3 Drücken Sie **11** am Gerät (▶ auf der Fernbedienung) **8**.
Das Gerät gibt alle Titel bzw. MP3-/WMA-Dateien einmal wieder.
Wenn Sie MP3-/WMA-Discs einlegen, erscheint „MP3“ bzw. „WMA“ im Display, sobald das Gerät die Dateinformationen eingelesen hat.
Audio-CD
3 Drücken Sie **11** am Gerät (▶ auf der Fernbedienung) **8**.
Das Gerät gibt alle Titel bzw. MP3-/WMA-Dateien einmal wieder.
Wenn Sie MP3-/WMA-Discs einlegen, erscheint „MP3“ bzw. „WMA“ im Display, sobald das Gerät die Dateinformationen eingelesen hat.
Audio-CD
3 Drücken Sie **11** am Gerät (▶ auf der Fernbedienung) **8**.
Das Gerät gibt alle Titel bzw. MP3-/WMA-Dateien einmal wieder.
Wenn Sie MP3-/WMA-Discs einlegen, erscheint „MP3“ bzw. „WMA“ im Display, sobald das Gerät die Dateinformationen eingelesen hat.
Audio-CD
3 Drücken Sie **11** am Gerät (▶ auf der Fernbedienung) **8**.
Das Gerät gibt alle Titel bzw. MP3-/WMA-Dateien einmal wieder.
Wenn Sie MP3-/WMA-Discs einlegen, erscheint „MP3“ bzw. „WMA“ im Display, sobald das Gerät die Dateinformationen eingelesen hat.
Audio-CD
3 Drücken Sie **11** am Gerät (▶ auf der Fernbedienung) **8**.
Das Gerät gibt alle Titel bzw. MP3-/WMA-Dateien einmal wieder.
Wenn Sie MP3-/WMA-Discs einlegen, erscheint „MP3“ bzw. „WMA“ im Display, sobald das Gerät die Dateinformationen eingelesen hat.
Audio-CD
3 Drücken Sie **11** am Gerät (▶ auf der Fernbedienung) **8**.
Das Gerät gibt alle Titel bzw. MP3-/WMA-Dateien einmal wieder.
Wenn Sie MP3-/WMA-Discs einlegen, erscheint „MP3“ bzw. „WMA“ im Display, sobald das Gerät die Dateinformationen eingelesen hat.
Audio-CD
3 Drücken Sie **11** am Gerät (▶ auf der Fernbedienung) **8**.
Das Gerät gibt alle Titel bzw. MP3-/WMA-Dateien einmal wieder.
Wenn Sie MP3-/WMA-Discs einlegen, erscheint „MP3“ bzw. „WMA“ im Display, sobald das Gerät die Dateinformationen eingelesen hat.
Audio-CD
3 Drücken Sie **11** am Gerät (▶ auf der Fernbedienung) **8**.
Das Gerät gibt alle Titel bzw. MP3-/WMA-Dateien einmal wieder.
Wenn Sie MP3-/WMA-Discs einlegen, erscheint „MP3“ bzw. „WMA“ im Display, sobald das Gerät die Dateinformationen eingelesen hat.
Audio-CD
3 Drücken Sie **11** am Gerät (▶ auf der Fernbedienung) **8**.
Das Gerät gibt alle Titel bzw. MP3-/WMA-Dateien einmal wieder.
Wenn Sie MP3-/WMA-Discs einlegen, erscheint „MP3“ bzw. „WMA“ im Display, sobald das Gerät die Dateinformationen eingelesen hat.
Audio-CD
3 Drücken Sie **11** am Gerät (▶ auf der Fernbedienung) **8**.
Das Gerät gibt alle Titel bzw. MP3-/WMA-Dateien einmal wieder.
Wenn Sie MP3-/WMA-Discs einlegen, erscheint „MP3“ bzw. „WMA“ im Display, sobald das Gerät die Dateinformationen eingelesen hat.
Audio-CD
3 Drücken Sie **11** am Gerät (▶ auf der Fernbedienung) **8**.
Das Gerät gibt alle Titel bzw. MP3-/WMA-Dateien einmal wieder.
Wenn Sie MP3-/WMA-Discs einlegen, erscheint „MP3“ bzw. „WMA“ im Display, sobald das Gerät die Dateinformationen eingelesen hat.
Audio-CD
3 Drücken Sie **11** am Gerät (▶ auf der Fernbedienung) **8**.
Das Gerät gibt alle Titel bzw. MP3-/WMA-Dateien einmal wieder.
Wenn Sie MP3-/WMA-Discs einlegen, erscheint „MP3“ bzw. „WMA“ im Display, sobald das Gerät die Dateinformationen eingelesen hat.
Audio-CD
3 Drücken Sie **11** am Gerät (▶ auf der Fernbedienung) **8**.
Das Gerät gibt alle Titel bzw. MP3-/WMA-Dateien einmal wieder.
Wenn Sie MP3-/WMA-Discs einlegen, erscheint „MP3“ bzw. „WMA“ im Display, sobald das Gerät die Dateinformationen eingelesen hat.
Audio-CD
3 Drücken Sie **11** am Gerät (▶ auf der Fernbedienung) **8**.
Das Gerät gibt alle Titel bzw. MP3-/WMA-Dateien einmal wieder.
Wenn Sie MP3-/WMA-Discs einlegen, erscheint „MP3“ bzw. „WMA“ im Display, sobald das Gerät die Dateinformationen eingelesen hat.
Audio-CD
3 Drücken Sie **11** am Gerät (▶ auf der Fernbedienung) **8**.
Das Gerät gibt alle Titel bzw. MP3-/WMA-Dateien einmal wieder.
Wenn Sie MP3-/WMA-Discs einlegen, erscheint „MP3“ bzw. „WMA“ im Display, sobald das Gerät die Dateinformationen eingelesen hat.
Audio-CD
3 Drücken Sie **11** am Gerät (▶ auf der Fernbedienung) **8**.
Das Gerät gibt alle Titel bzw. MP3-/WMA-Dateien einmal wieder.
Wenn Sie MP3-/WMA-Discs einlegen, erscheint „MP3“ bzw. „WMA“ im Display, sobald das Gerät die Dateinformationen eingelesen hat.
Audio-CD
3 Drücken Sie **11** am Gerät (▶ auf der Fernbedienung) **8**.
Das Gerät gibt alle Titel bzw. MP3-/WMA-Dateien einmal wieder.
Wenn Sie MP3-/WMA-Discs einlegen, erscheint „MP3“ bzw. „WMA“ im Display, sobald das Gerät die Dateinformationen eingelesen hat.
Audio-CD
3 Drücken Sie **11** am Gerät (▶ auf der Fernbedienung) **8**.
Das Gerät gibt alle Titel bzw. MP3-/WMA-Dateien einmal wieder.
Wenn Sie MP3-/WMA-Discs einlegen, erscheint „MP3“ bzw. „WMA“ im Display, sobald das Gerät die Dateinformationen eingelesen hat.
Audio-CD
3 Drücken Sie **11** am Gerät (▶ auf der Fernbedienung) **8**.
Das Gerät gibt alle Titel bzw. MP3-/WMA-Dateien einmal wieder.
Wenn Sie MP3-/WMA-Discs einlegen, erscheint „MP3“ bzw. „WMA“ im Display, sobald das Gerät die Dateinformationen eingelesen hat.
Audio-CD
3 Drücken Sie **11** am Gerät (▶ auf der Fernbedienung) **8**.
Das Gerät gibt alle Titel bzw. MP3-/WMA-Dateien einmal wieder.
Wenn Sie MP3-/WMA-Discs einlegen, erscheint „MP3“ bzw. „WMA“ im Display, sobald das Gerät die Dateinformationen eingelesen hat.
Audio-CD
3 Drücken Sie **11** am Gerät (▶ auf der Fernbedienung) **8**.
Das Gerät gibt alle Titel bzw. MP3-/WMA-Dateien einmal wieder.
Wenn Sie MP3-/WMA-Discs einlegen, erscheint „MP3“ bzw. „WMA“ im Display, sobald das Gerät die Dateinformationen eingelesen hat.
Audio-CD
3 Drücken Sie **11** am Gerät (▶ auf der Fernbedienung) **8**.
Das Gerät gibt alle Titel bzw. MP3-/WMA-Dateien einmal wieder.
Wenn Sie MP3-/WMA-Discs einlegen, erscheint „MP3“ bzw. „WMA“ im Display, sobald das Gerät die Dateinformationen eingelesen hat.
Audio-CD
3 Drücken Sie **11** am Gerät (▶ auf der Fernbedienung) **8**.
Das Gerät gibt alle Titel bzw. MP3-/WMA-Dateien einmal wieder.
Wenn Sie MP3-/WMA-Discs einlegen, erscheint „MP3“ bzw. „WMA“ im Display, sobald das Gerät die Dateinformationen eingelesen hat.
Audio-CD
3 Drücken Sie **11** am Gerät (▶ auf der Fernbedienung) **8**.
Das Gerät gibt alle Titel bzw. MP3-/WMA-Dateien einmal wieder.
Wenn Sie MP3-/WMA-Discs einlegen, erscheint „MP3“ bzw. „WMA“ im Display, sobald das Gerät die Dateinformationen eingelesen hat.
Audio-CD
3 Drücken Sie **11** am Gerät (▶ auf der Fernbedienung) **8**.
Das Gerät gibt alle Titel bzw. MP3-/WMA-Dateien einmal wieder.
Wenn Sie MP3-/WMA-Discs einlegen, erscheint „MP3“ bzw. „WMA“ im Display, sobald das Gerät die Dateinformationen eingelesen hat.
Audio-CD
3 Drücken Sie **11** am Gerät (▶ auf der Fernbedienung) **8**.
Das Gerät gibt alle Titel bzw. MP3-/WMA-Dateien einmal wieder.
Wenn Sie MP3-/WMA-Discs einlegen, erscheint „MP3“ bzw. „WMA“ im Display, sobald das Gerät die Dateinformationen eingelesen hat.
Audio-CD
3 Drücken Sie **11** am Gerät (▶ auf der Fernbedienung) **8**.
Das Gerät gibt alle Titel bzw. MP3-/WMA-Dateien einmal wieder.
Wenn Sie MP3-/WMA-Discs einlegen, erscheint „MP3“ bzw. „WMA“ im Display, sobald das Gerät die Dateinformationen eingelesen hat.
Audio-CD
3 Drücken Sie **11** am Gerät (▶ auf der Fernbedienung) **8**.
Das Gerät gibt alle Titel bzw. MP3-/WMA-Dateien einmal wieder.
Wenn Sie MP3-/WMA-Discs einlegen, erscheint „MP3“ bzw. „WMA“ im Display, sobald das Gerät die Dateinformationen eingelesen hat.
Audio-CD
3 Drücken Sie **11** am Gerät (▶ auf der Fernbedienung) **8**.
Das Gerät gibt alle Titel bzw. MP3-/WMA-Dateien einmal wieder.
Wenn Sie MP3-/WMA-Discs einlegen, erscheint „MP3“ bzw. „WMA“ im Display, sobald das Gerät die Dateinformationen eingelesen hat.
Audio-CD
3 Drücken Sie **11** am Gerät (▶ auf der Fernbedienung) **8**.
Das Gerät gibt alle Titel bzw. MP3-/WMA-Dateien einmal wieder.
Wenn Sie MP3-/WMA-Discs einlegen, erscheint „MP3“ bzw. „WMA“ im Display, sobald das Gerät die Dateinformationen eingelesen hat.
Audio-CD
3 Drücken Sie **11** am Gerät (▶ auf der Fernbedienung) **8**.
Das Gerät gibt alle Titel bzw. MP3-/WMA-Dateien einmal wieder.
Wenn Sie MP3-/WMA-Discs einlegen, erscheint „MP3“ bzw. „WMA“ im Display, sobald das Gerät die Dateinformationen eingelesen hat.
Audio-CD
3 Drücken Sie **11** am Gerät (▶ auf der Fernbedienung) **8**.
Das Gerät gibt alle Titel bzw. MP3-/WMA-Dateien einmal wieder.
Wenn Sie MP3-/WMA-Discs einlegen, erscheint „MP3“ bzw. „WMA“ im Display, sobald das Gerät die Dateinformationen eingelesen hat.
Audio-CD
3 Drücken Sie **11** am Gerät (▶ auf der Fernbedienung) **8**.
Das Gerät gibt alle Titel bzw. MP3-/WMA-Dateien einmal wieder.
Wenn Sie MP3-/WMA-Discs einlegen, erscheint „MP3“ bzw. „WMA“ im Display, sobald das Gerät die Dateinformationen eingelesen hat.
Audio-CD
3 Drücken Sie **11** am Gerät (▶ auf der Fernbedienung) **8**.
Das Gerät gibt alle Titel bzw. MP3-/WMA-Dateien einmal wieder.
Wenn Sie MP3-/WMA-Discs einlegen, erscheint „MP3“ bzw. „WMA“ im Display, sobald das Gerät die Dateinformationen eingelesen hat.
Audio-CD
3 Drücken Sie **11** am Gerät (▶ auf der Fernbedienung) **8**.
Das Gerät gibt alle Titel bzw. MP3-/WMA-Dateien einmal wieder.
Wenn Sie MP3-/WMA-Discs einlegen, erscheint „MP3“ bzw. „WMA“ im Display, sobald das Gerät die Dateinformationen eingelesen hat.
Audio-CD
3 Drücken Sie **11** am Gerät (▶ auf der Fernbedienung) **8**.
Das Gerät gibt alle Titel bzw. MP3-/WMA-Dateien einmal wieder.
Wenn Sie MP3-/WMA-Discs einlegen, erscheint „MP3“ bzw. „WMA“ im Display, sobald das Gerät die Dateinformationen eingelesen hat.
Audio-CD
3 Drücken Sie **11** am Gerät (▶ auf der Fernbedienung) **8**.
Das Gerät gibt alle Titel bzw. MP3-/WMA-Dateien einmal wieder.
Wenn Sie MP3-/WMA-Discs einlegen, erscheint „MP3“ bzw. „WMA“ im Display, sobald das Gerät die Dateinformationen eingelesen hat.
Audio-CD
3 Drücken Sie **11** am Gerät (▶ auf der Fernbedienung) **8**.
Das Gerät gibt alle Titel bzw. MP3-/WMA-Dateien einmal wieder.
Wenn Sie MP3-/WMA-Discs einlegen, erscheint „MP3“ bzw. „WMA“ im Display, sobald das Gerät die Dateinformationen eingelesen hat.
Audio-CD
3 Drücken Sie **11** am Gerät (▶ auf der Fernbedienung) **8**.
Das Gerät gibt alle Titel bzw. MP3-/WMA-Dateien einmal wieder.
Wenn Sie MP3-/WMA-Discs einlegen, erscheint „MP3“ bzw. „WMA“ im Display, sobald das Gerät die Dateinformationen eingelesen hat.
Audio-CD
3 Drücken Sie **11** am Gerät (▶ auf der Fernbedienung) **8**.
Das Gerät gibt alle Titel bzw. MP3-/WMA-Dateien einmal wieder.
Wenn Sie MP3-/WMA-Discs einlegen, erscheint „MP3“ bzw. „WMA“ im Display, sobald das Gerät die Dateinformationen eingelesen hat.
Audio-CD
3 Drücken Sie **11** am Gerät (▶ auf der Fernbedienung) **8**.
Das Gerät gibt alle Titel bzw. MP3-/WMA-Dateien einmal wieder.
Wenn Sie MP3-/WMA-Discs einlegen, erscheint „MP3“ bzw. „WMA“ im Display, sobald das Gerät die Dateinformationen eingelesen hat.
Audio-CD
3 Drücken Sie **11** am Gerät (▶ auf der Fernbedienung) **8**.
Das Gerät gibt alle Titel bzw. MP3-/WMA-Dateien einmal wieder.
Wenn Sie MP3-/WMA-Discs einlegen, erscheint „MP3“ bzw. „WMA“ im Display, sobald das Gerät die Dateinformationen eingelesen hat.
Audio-CD
3 Drücken Sie **11** am Gerät (▶ auf der Fernbedienung) **8**.
Das Gerät gibt alle Titel bzw. MP3-/WMA-Dateien einmal wieder.
Wenn Sie MP3-/WMA-Discs einlegen, erscheint „MP3“ bzw. „WMA“ im Display, sobald das Gerät die Dateinformationen eingelesen hat.
Audio-CD
3 Drücken Sie **11** am Gerät (▶ auf der Fernbedienung) **8**.
Das Gerät gibt alle Titel bzw. MP3-/WMA-Dateien einmal wieder.
Wenn Sie MP3-/WMA-Discs einlegen, erscheint „MP3“ bzw. „WMA“ im Display, sobald das Gerät die Dateinformationen eingelesen hat.
Audio-CD
3 Drücken Sie **11** am Gerät (▶ auf der Fernbedienung) **8**.
Das Gerät gibt alle Titel bzw. MP3-/WMA-Dateien einmal wieder.
Wenn Sie MP3-/WMA-Discs einlegen, erscheint „MP3“ bzw. „WMA“ im Display, sobald das Gerät die Dateinformationen eingelesen hat.
Audio-CD
3 Drücken Sie **11** am Gerät (▶ auf der Fernbedienung) **8**.
Das Gerät gibt alle Titel bzw. MP3-/WMA-Dateien einmal wieder.
Wenn Sie MP3-/WMA-Discs einlegen, erscheint „MP3“ bzw. „WMA“ im Display, sobald das Gerät die Dateinformationen eingelesen hat.
Audio-CD
3 Drücken Sie **11** am Gerät (▶ auf der Fernbedienung) **8**.
Das Gerät gibt alle Titel bzw. MP3-/WMA-Dateien einmal wieder.
Wenn Sie MP3-/WMA-Discs einlegen, erscheint „MP3“ bzw. „WMA“ im Display, sobald das Gerät die Dateinformationen eingelesen hat.
Audio-CD
3 Drücken Sie **11** am Gerät (▶ auf der Fernbedienung) **8**.
Das Gerät gibt alle Titel bzw. MP3-/WMA-Dateien einmal wieder.
Wenn Sie MP3-/WMA-Discs einlegen, erscheint „MP3“ bzw. „WMA“ im Display, sobald das Gerät die Dateinformationen eingelesen hat.
Audio-CD
3 Drücken Sie **11** am Gerät (▶ auf der Fernbedienung) **8**.
Das Gerät gibt alle Titel bzw. MP3-/WMA-Dateien einmal wieder.
Wenn Sie MP3-/WMA-Discs einlegen, erscheint „MP3“ bzw. „WMA“ im Display, sobald das Gerät die Dateinformationen eingelesen hat.
Audio-CD
3 Drücken Sie **11** am Gerät (▶ auf der Fernbedienung) **8**.
Das Gerät gibt alle Titel bzw. MP3-/WMA-Dateien einmal wieder.
Wenn Sie MP3-/WMA-Discs einlegen, erscheint „MP3“ bzw. „WMA“ im Display, sobald das Gerät die Dateinformationen eingelesen hat.
Audio-CD
3 Drücken Sie **11** am Gerät (▶ auf der Fernbedienung) **8**.
Das Gerät gibt alle Titel bzw. MP3-/WMA-Dateien einmal wieder.
Wenn Sie MP3-/WMA-Discs einlegen, erscheint „MP3“ bzw. „WMA“ im Display, sobald das Gerät die Dateinformationen eingelesen hat.
Audio-CD
3 Drücken Sie **11** am Gerät (▶ auf der Fernbedienung) **8**.
Das Gerät gibt alle Titel bzw. MP3-/WMA-Dateien einmal wieder.
Wenn Sie MP3-/WMA-Discs einlegen, erscheint „MP3“ bzw. „WMA“ im Display, sobald das Gerät die Dateinformationen eingelesen hat.
Audio-CD
3 Drücken Sie **11** am Gerät (▶ auf der Fernbedienung) **8**.
Das Gerät gibt alle Titel bzw. MP3-/WMA-Dateien einmal wieder.
Wenn Sie MP3-/WMA-Discs einlegen, erscheint „MP3“ bzw. „WMA“ im Display, sobald das Gerät die Dateinformationen eingelesen hat.
Audio-CD
3 Drücken Sie **11** am Gerät (▶ auf der Fernbedienung) **8**.
Das Gerät gibt alle Titel bzw. MP3-/WMA-Dateien einmal wieder.
Wenn Sie MP3-/WMA-Discs einlegen, erscheint „MP3“ bzw. „WMA“ im Display, sobald das Gerät die Dateinformationen eingelesen hat.
Audio-CD
3 Drücken Sie **11** am Gerät (▶ auf der Fernbedienung) **8**.
Das Gerät gibt alle Titel bzw. MP3-/WMA-Dateien einmal wieder.
Wenn Sie MP3-/WMA-Discs einlegen, erscheint „MP3“ bzw. „WMA“ im Display, sobald das Gerät die Dateinformationen eingelesen hat.
Audio-CD
3 Drücken Sie **11** am Gerät (▶ auf der Fernbedienung) **8**.
Das Gerät gibt alle Titel bzw. MP3-/WMA-Dateien einmal wieder.
Wenn Sie MP3-/WMA-Discs einlegen, erscheint „MP3“ bzw. „WMA“ im Display, sobald das Gerät die Dateinformationen eingelesen hat.
Audio-CD
3 Drücken Sie **11** am Gerät (▶ auf der Fernbedienung) **8**.
Das Gerät gibt alle Titel bzw. MP3-/WMA-Dateien einmal wieder.
Wenn Sie MP3-/WMA-Discs einlegen, erscheint „MP3“ bzw. „WMA“ im Display, sobald das Gerät die Dateinformationen eingelesen hat.
Audio-CD
3 Drücken Sie **11** am Gerät (▶ auf der Fernbedienung) **8**.
Das Gerät gibt alle Titel bzw. MP3-/WMA-Dateien einmal wieder.
Wenn Sie MP3-/WMA-Discs einlegen, erscheint „MP3“ bzw. „WMA“ im Display, sobald das Gerät die Dateinformationen eingelesen hat.
Audio-CD
3 Drücken Sie **11** am Gerät (▶ auf der Fernbedienung) **8**.
Das Gerät gibt alle Titel bzw. MP3-/WMA-Dateien einmal wieder.
Wenn Sie MP3-/WMA-Discs einlegen, erscheint „MP3“ bzw. „WMA“ im Display, sobald das Gerät die Dateinformationen eingelesen hat.
Audio-CD
3 Drücken Sie **11** am Gerät (▶ auf der Fernbedienung) **8**.
Das Gerät gibt alle Titel bzw. MP3-/WMA-Dateien einmal wieder.
Wenn Sie MP3-/WMA-Discs einlegen, erscheint „MP3“ bzw. „WMA“ im Display, sobald das Gerät die Dateinformationen eingelesen hat.
Audio-CD
3 Drücken Sie **11** am Gerät (▶ auf der Fernbedienung) **8**.
Das Gerät gibt alle Titel bzw. MP3-/WMA-Dateien einmal wieder.
Wenn Sie MP3-/WMA-Discs einlegen, erscheint „MP3“ bzw. „WMA“ im Display, sobald das Gerät die Dateinformationen eingelesen hat.
Audio-CD
3 Drücken Sie **11** am Gerät (▶ auf der Fernbedienung) **8**.
Das Gerät gibt alle Titel bzw. MP3-/WMA-Dateien einmal wieder.
Wenn Sie MP3-/WMA-Discs einlegen, erscheint „MP3“ bzw. „WMA“ im Display, sobald das Gerät die Dateinformationen eingelesen hat.
Audio-CD
3 Drücken Sie **11** am Gerät (▶ auf der Fernbedienung) **8**.
Das Gerät gibt alle Titel bzw. MP3-/WMA-Dateien einmal wieder.
Wenn Sie MP3-/WMA-Discs einlegen, erscheint „MP3“ bzw. „WMA“ im Display, sobald das Gerät die Dateinformationen eingelesen hat.
Audio-CD
3 Drücken Sie **11** am Gerät (▶ auf der Fernbedienung) **8**.
Das Gerät gibt alle Titel bzw. MP3-/WMA-Dateien einmal wieder.
Wenn Sie MP3-/WMA-Discs einlegen, erscheint „MP3“ bzw. „WMA“ im Display, sobald das Gerät die Dateinformationen eingelesen hat.
Audio-CD
3 Drücken Sie **11** am Gerät (▶ auf der Fernbedienung) **8**.
Das Gerät gibt alle Titel bzw. MP3-/WMA-Dateien einmal wieder.
Wenn Sie MP3-/WMA-Discs einlegen, erscheint „MP3“ bzw. „WMA“ im Display, sobald das Gerät die Dateinformationen eingelesen hat.
Audio-CD
3 Drücken Sie **11** am Gerät (▶ auf der Fernbedienung) **8**.
Das Gerät gibt alle Titel bzw. MP3-/WMA-Dateien einmal wieder.
Wenn Sie MP3-/WMA-Discs einlegen, erscheint „MP3“ bzw. „WMA“ im Display, sobald das Gerät die Dateinformationen einge

Sonstige Funktionen

Das Display

Über das Display können Sie Informationen über die CD im Gerät abrufen.

Anzeigen von Informationen zu einer Audio-CD

So lassen Sie die Gesamtzahl der Titel und die Spieldauer der CD anzeigen

Wenn sich die CD im Stoppmodus befindet, drücken Sie ■ [8], um die Angaben im Display aufzurufen.

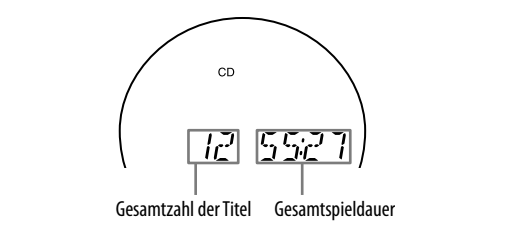

Anzeigen von Informationen zu einer MP3-/WMA-Disc

So lassen Sie die Gesamtzahl der Ordner und die Gesamtzahl der Dateien auf der Disc anzeigen

Wenn sich die Disc im Stoppmodus befindet, drücken Sie ■ [8], um die Angaben im Display aufzurufen.

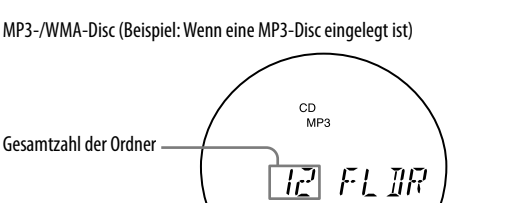

So lassen Sie Dateinformationen anzeigen
Drücken Sie **DISP/ENT** [2] am Gerät, während eine MP3-/WMA-Disc wiedergegeben wird. Im Display erscheinen folgende Angaben:

→ Songtitel (♪)*
→ Interpret/Name(♫)
→ Albumname (□)*
→ Aktuelle Dateinummer und Spieldauer**

* Wenn die Datei keine ID3-Informationen enthält, wird im Display der Date- oder Ordnernamen angezeigt.

** Diese Angabe erscheint ein paar Sekunden nach dem Interpret- oder Albumnamen.

Wiederholte Wiedergabe von Titeln bzw. MP3-/WMA-Dateien (Wiedergabewiederholung)

Sie können Titel bzw. MP3-/WMA-Dateien bei der normalen Wiedergabe oder bei der Zufalls- oder Programmwiedergabe wiederholt wiedergeben lassen.

1 Drücken Sie **CD** [3].

„CD“ erscheint im Display.

2 Sie haben folgende Möglichkeiten:

Zum Wiederholen Vorgehen	
Eines einzelnen Titels bzw. einer einzelnen MP3-/WMA-Datei	1 Drücken Sie REPEAT [1] , bis ☛ 1 angezeigt wird. <p>2 Wählen Sie mit ◀ oder ▶ [7] den zu wiederholenden Titel bzw. die zu wiederholende MP3-/WMA-Datei aus.</p> <p>3 Drücken Sie ▶ [8] am Gerät.</p>

Aller Titel bzw. MP3-/WMA-Dateien auf der CD

1 Drücken Sie **REPEAT** [1] am Gerät, bis ☛ angezeigt wird.
2 Drücken Sie ▶ [8] am Gerät.

Eines ausgewählten Ordners (nur MP3-/WMA-Disc)

1 Drücken Sie **MODE** [4], bis ☛ erscheint, und drücken Sie dann **REPEAT** [1], bis ☛ erscheint.
2 Wählen Sie den Ordner mit der Taste □ + oder − [6] aus.
3 Drücken Sie ▶ [8] am Gerät.

Von Titeln bzw. MP3-/WMA-Dateien in zufälliger Reihenfolge

1 Drücken Sie **MODE** [4], bis ☛ erscheint, und drücken Sie dann **REPEAT** [1], bis ☛ erscheint.
2 Drücken Sie **REPEAT** [1] und ☛ angezeigt werden.
3 Drücken Sie ▶ [8] am Gerät.

Von MP3-/WMA-Dateien in einem ausgewählten Ordner in zufälliger Reihenfolge (nur MP3-/WMA-Disc)

1 Programmieren Sie Titel bzw. MP3-/WMA-Dateien (siehe „Zusammenstellen eines eigenen Programms“).
2 Drücken Sie **REPEAT** [1], bis ☛ und „PGM“ angezeigt werden.
3 Drücken Sie ▶ [8] am Gerät.

Auf der Fernbedienung

Drücken Sie ▶ [8] anstelle von ▶ [8].

So beenden Sie die Wiedergabewiederholung
Drücken Sie **REPEAT** [1] am Gerät, bis ☛ im Display ausgeblendet wird.

Wiedergeben von Titeln bzw. MP3-/WMA-Dateien in zufälliger Reihenfolge (Zufallswiedergabe)

Sie können Titel bzw. MP3-/WMA-Dateien in zufälliger Reihenfolge wiedergeben lassen. Bei der Wiedergabe einer MP3-/WMA-Disc können Sie auch MP3-/WMA-Dateien in einem ausgewählten Ordner in willkürlicher Reihenfolge wiedergeben (Ordner-Zufallswiedergabe).

1 Drücken Sie **CD** [3] am Gerät.

„CD“ erscheint im Display.

2 Drücken Sie **MODE** [4], bis „SHUF“ im Display erscheint.

Wenn Sie die Ordner-Zufallswiedergabe (nur MP3-/WMA-Disc) auswählen wollen, drücken Sie **MODE** [4] am Gerät, bis ☛ und „SHUF“ im Display angezeigt werden. Wählen Sie dann mit □ **TUNE** + oder − [6] am Gerät den gewünschten Ordner aus.

3 Starten Sie mit ▶ [8] am Gerät die Zufallswiedergabe.

Auf der Fernbedienung

Drücken Sie ▶ [8] anstelle von ▶ [8].

So beenden Sie die Zufallswiedergabe
Stoppen Sie zunächst die Wiedergabe. Drücken Sie **MODE** [4] danach so oft, bis „SHUF“ im Display ausgeblendet wird.

Tipps

- Bei der Zufallswiedergabe können Sie nicht mit der Taste ◀ [7] den vorherigen Titel bzw. die vorherige MP3-/WMA-Datei auswählen.
- Die Wiederbefortsetzung funktioniert nicht während der Zufallswiedergabe.

Zusammenstellen eines eigenen Programms (Programmwiedergabe)

Sie können die Wiedergabereihenfolge von bis zu 25 Titeln bzw. MP3-/WMA-Dateien auf einer CD festlegen.

1 Drücken Sie **CD** [3].

„CD“ erscheint im Display.

2 Drücken Sie **MODE** [4], bis „PGM“ im Display erscheint.

3 Wählen Sie die Titel bzw. MP3-/WMA-Dateien, die Sie programmieren wollen, in der gewünschten Reihenfolge mit ◀ oder ▶ [7] aus und drücken Sie dann **DISP/ENT** [2] am Gerät **ENT** [2] auf der Fernbedienung).

Bei MP3-/WMA-Dateien drücken Sie erst □ **TUNE** + oder − [6] und dann ◀ oder ▶ [7] und **DISPL/ENT** [2] **ENT** (ENTER [2]) auf der Fernbedienung). Nach dem Programmieren des ersten Titels erscheint „STEP 1“ und danach der ausgewählte Titel bzw. die MP3-/WMA-Datei.

Jedes Mal, wenn Sie einen Titel bzw. eine MP3-/WMA-Datei hinzufügen, wird eine Nummer für den Programmschritt hinzugefügt. Bei CDs wird die Gesamtspieldauer des Programms bis zu einer Dauer von „99:59“ angezeigt. Bei einer Gesamtspieldauer von mehr als 99:59 erscheint „:--:--“. Bei MP3-/WMA-Dateien erscheint immer „:--:--“.

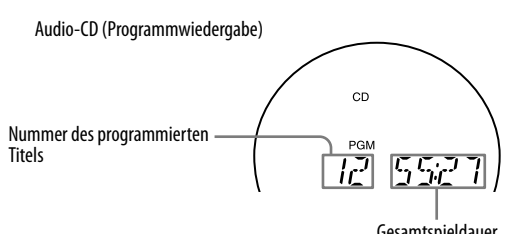

MP3-/WMA-Disc (Programmwiedergabe) (Beispiel: Wenn eine MP3-Disc einglegt ist)

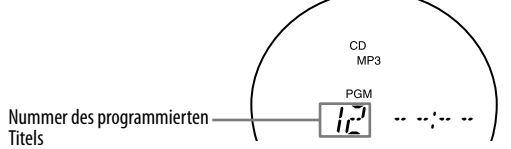

MP3-/WMA-Disc (Beispiel: Wenn eine MP3-Disc einglegt ist)

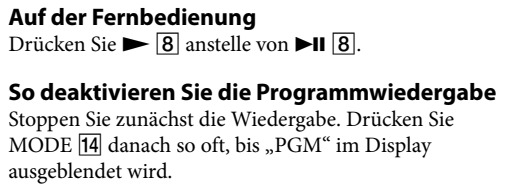

4 Starten Sie die Programmwiedergabe mit der Taste ▶ [8] am Gerät.

Auf der Fernbedienung

Drücken Sie ▶ [8] anstelle von ▶ [8].

So deaktivieren Sie die Programmwiedergabe
Stoppen Sie zunächst die Wiedergabe. Drücken Sie **MODE** [4] danach so oft, bis „PGM“ im Display ausgeblendet wird.

So löschen Sie den letzten Titel bzw. die letzte Datei eines Programms
Drücken Sie bei gestoppter CD die Taste **CLEAR** [27] auf der Fernbedienung.

So löschen Sie das aktuelle Programm
Drücken Sie zweimal **OPERATE** (POWER) [1]. Das aktuelle Programm wird gelöscht, wenn Sie durch Drücken auf **OPEN/CLOSE** [9] das CD-Fach öffnen. Stellen Sie nun wie weiter oben beschrieben ein neues Programm zusammen.

Tipps

- Wenn Sie versuchen, 26 und mehr Titel bzw. MP3-/WMA-Dateien zu programmieren, erscheint „FULL“ im Display. Sie können dasselbe Programm erneut abspielen lassen, da das Programm gespeichert bleibt, bis Sie das CD-Fach öffnen oder das Gerät ausschalten.
- Sie können Ihr eigenes Programm auch aufnehmen. Legen Sie nach dem Zusammenstellen des Programms eine leere Kassette ein und starten Sie mit ● [2] am Gerät die Aufnahme.
- Die Wiederbefortsetzung funktioniert während der Programmwiedergabe nicht.

Speichern von Radiosendern

Sie können Radiosender im Gerät speichern. Es können bis zu 30 Radiosender, 20 für UKW und 10 für AM, in beliebiger Reihenfolge gespeichert werden.

1 Drücken Sie **RADIO/BAND•AUTO PRESET** [5] am Gerät, um den Frequenzbereich auszuwählen.
2 Halten Sie **RADIO/BAND•AUTO PRESET** [5] am Gerät **2** Sekunden lang gedrückt, bis „AUTO“ im Display blinkt.

3 Drücken Sie **DISPL/ENT** [2] am Gerät. Die Sender werden in der Reihenfolge ihrer Frequenzen gespeichert, und zwar angefangen mit dem Sender mit der niedrigsten Frequenz.

Wenn ein Sender nicht automatisch gespeichert werden kann
Wenn das Sendesignal schwach ist, müssen Sie den Sender unter Umständen von Hand einstellen und speichern.

1 Drücken Sie **RADIO/BAND•AUTO PRESET** [5] am Gerät, um den Frequenzbereich auszuwählen.
2 Stellen Sie den gewünschten Sender ein.
3 Halten Sie **DISPL/ENT** [2] am Gerät **2** Sekunden lang gedrückt, bis die Speichernummer im Display blinkt.

4 Drücken Sie **PRESET +** oder − [7] am Gerät, bis die für den Sender gewünschte Speichernummer im Display blinkt.

5 Drücken Sie **DISPL/ENT** [2] am Gerät. Ein zuvor gespeicherter Sender wird durch den neuen Sender ersetzt.

Auf der Fernbedienung
1 Drücken Sie **RADIO/BAND** [5] so oft, bis der gewünschte Frequenzbereich im Display erscheint.
2 Stellen Sie den gewünschten Sender ein.
3 Halten Sie **ENTER** [22] etwa 2 Sekunden lang gedrückt, bis die Speichernummer im Display blinkt.
4 Drücken Sie **PRESET +** oder − [7], bis die Speichernummer für den gewünschten Sender im Display blinkt.
5 Drücken Sie **ENTER** [22].

Tip
Die gespeicherten Radiosender werden nicht aus dem Speicher gelöscht, wenn Sie das Netzkabel lösen oder die Batterien herausnehmen.

Wiedergeben gespeicherter Radiosender

1 Drücken Sie **RADIO/BAND•AUTO PRESET** [5] am Gerät, um den Frequenzbereich auszuwählen.
2 Stellen Sie mit **PRESET +** oder − [7] am Gerät einen gespeicherten Sender ein.

Auf der Fernbedienung
1 Drücken Sie **RADIO/BAND** [5].
2 Stellen Sie mit **PRESET +** oder − [7] den gespeicherten Sender ein.

Einschlafen mit Musik

1 Starten Sie die Wiedergabe der gewünschten Musikquelle.
2 Drücken Sie **SLEEP** [23], so dass „SLEEP“ angezeigt wird.

3 Stellen Sie mit **SLEEP** [23] ein, nach wie vielen Minuten das Gerät die Wiedergabe automatisch stoppen soll.

Mit jedem Tastendruck wechselt die Anzeige folgendermaßen:

„AUTO“ → „60MIN“ → „30MIN“ → „20MIN“ → „10MIN“ → „OFF“.

Wenn Sie **AUTO** wählen, stoppt die CD-, USB- oder Kassettewiedergabe nach spätestens 90 Minuten und das Gerät schaltet sich automatisch aus. Wenn Sie Radio hören, schaltet sich das Radio nach 90 Minuten aus.

Wenn Sie **SLEEP** [23] gedrückt haben, wird die Minutenzahl im Display nach 4 Sekunden gespeichert. Sobald die Einstellung auf diese Weise wirksam wird, wird die Hintergrundbeleuchtung des LCD-Displays dunkler und die LED am Tiefförer schaltet sich aus. Nach der voreingestellten Zeit schaltet sich das Gerät automatisch aus.

So deaktivieren Sie den Ausschalttimer

Schalten Sie das Gerät mit der Taste **OPERATE** (POWER) [1] aus.

Hinweis
Beim Wiedergeben einer Kassette mit dieser Funktion: Wenn das Band auf einer Seite länger läuft als durch die voreingestellte Zeit vorgegeben, schaltet sich das Gerät erst aus, wenn das Bandende erreicht ist.

Sicherheitsmaßnahmen

Für die Wiedergabe/Aufnahme geeignete USB-Geräte

Folgende USB-Geräte von Sony können an dieses Gerät angeschlossen werden.
Ändere USB-Geräte können nicht zusammen mit diesem Gerät zur Wiedergabe/Aufnahme verwendet werden.

Geprüfte digitale Musik-Player von Sony (Stand: September 2008)

Produktname	Modellname	Serienname
Walkman®	NWD-	B100/B110F/E020F
	NWZ-	A810/A820K/B130F/E430F/S510/S610F/S630F/S710F/S730F
Walkman® Phone	W880/W850/W710/W660/W580	W910

Auf den unten angegebenen Webseiten finden Sie die neuesten Informationen zu kompatiblen Geräten.

Für Kunden in Europa:
<http://support.sony-europe.com/>
Für Kunden in Lateinamerika:
<http://www.sony-latin.com/pa/info>
Für Kunden in Asien und Ozeanien:
<http://www.sony-asia.com/section/support>

Hinweise

- Achten Sie beim Formulieren der oben genannten Modelle darauf, die Formulierung mit dem Modell selbst oder mit einer dezidierten Formatiertsoftware für das Modell voranzutreiben.
- Verwenden Sie keine anderen als diese USB-Geräte. Der Betrieb von Modellen, die hier nicht aufgelistet sind, kann nicht garantiert werden.
- Der Betrieb kann auch bei den genannten USB-Geräten nicht immer garantiert werden.
- Einige dieser USB-Geräte sind in manchen Regionen nicht erhältlich.
- Die Wiedergabe von WMA/AAC-Dateien mit integriertem Urheberrechtsschutz wird nicht unterstützt.
- Dateien, die von einer Website zum Herunterladen von Musik heruntergeladen wurden, können möglicherweise nicht wiedergegeben werden.
- Der Anschluss über einen Hub wird nicht unterstützt.

Anschließen zusätzlicher Komponenten

Sie können den Ton einer gesondert erhältlichen Komponente, wie z. B. eines tragbaren, digitalen Musik-Players, über die Lautsprecher dieses Geräts wiedergeben lassen. Achten Sie darauf, alle Komponenten vor dem Anschließen auszuschalten. Einzelheiten dazu finden Sie in der Bedienungsanleitung zum anzuschließenden Gerät.

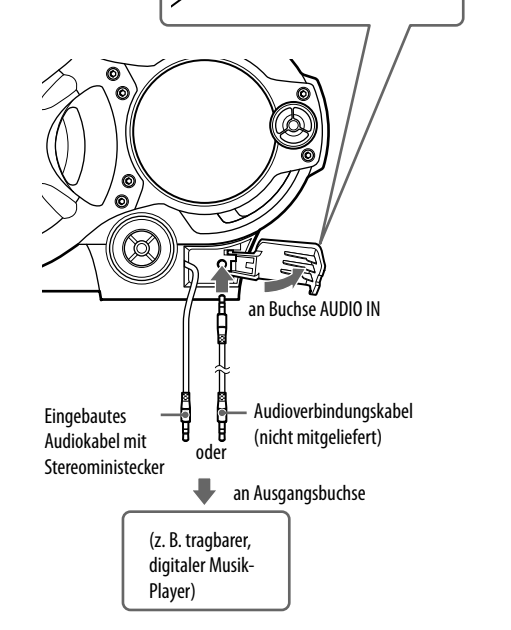
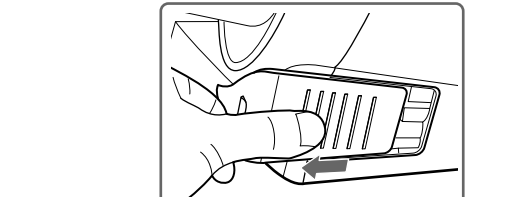

1 Schließen Sie das ins Gerät eingebaute Audiokabel mit Stereominstecker [12] an die Ausgangsbuchse des tragbaren, digitalen Musik-Players oder einer anderen Komponente* an.

2 Schalten Sie das Gerät und die angeschlossene Komponente ein.
Der Ton von der angeschlossenen Komponente wird über die Lautsprecher wiedergegeben.

* Wenn Sie das Gerät an ein Fernsehgerät oder einen Videorecorder anschließen wollen, verwenden Sie ein Verlängerungskabel (nicht mitgeliefert) mit einer Stereominibuchse an einem Ende (für die eingebaute Audiokabel) und zwei Cinchsteckern am anderen Ende.

Aufnahmen des Tons von der angeschlossenen Komponente

1 Legen Sie eine leere Kassette ein.
2 Drücken Sie **AUDIO IN** [15] am Gerät, so dass „AUDIO IN“ angezeigt wird.
3 Drücken Sie ● [2] am Gerät. Die Aufnahme beginnt.
4 Starten Sie an der gesondert erhältlichen Komponente, die an dieses Gerät angeschlossen ist, die Wiedergabe.

Tip
Falls das eingebaute Audiokabel [12] beschädigt wird, können Sie eine gesondert erhältliche Komponente auch über die Buchse **AUDIO IN** [15] an dieses Gerät anschließen. Verwenden Sie dazu ein Audioverbindungskabel (nicht mitgeliefert) mit einem Stereominstecker an einem Ende (für die Buchse **AUDIO IN** [15]). Am anderen Ende muss das Verbindungskabel einen Stecker haben, der in die Buchse der anzuschließenden, gesondert erhältlichen Komponente passt, beispielsweise einen Stereominstecker für einen tragbaren, digitalen Musik-Player oder zwei Cinchstecker für ein Fernsehgerät oder einen Videorecorder.

Hinweise

- Ziehen Sie nicht mit Gewalt am eingebauten Audiokabel [12]. Andernfalls könnte sich der Stecker lösen.
- Schließen Sie das eingebaute Audiokabel [12] oder das Audioverbindungskabel (nicht mitgeliefert) fest an, damit es nicht zu Fehlfunktionen kommt.
- Es ist nicht möglich, den Ton von zwei Komponenten gleichzeitig wiedergeben zu lassen, die über das eingebaute Audiokabel [12] und (über ein gesondert erhältliches Audioverbindungskabel) an die Buchse **AUDIO IN** [15] angeschlossen sind. Schließen Sie immer nur eine Komponente an.

Sicherheitsmaßnahmen

Folgende Discs KÖNNEN wiedergegeben werden

- Audio-CDs
- CD-Rs/CD-RWs (CD-DA/MP3-/WMA-Dateien)
- CD-Ds, wie für Compact Disc Digital Audio. Es handelt sich dabei um einen Aufnahmestandard für Audio-CDs.

Folgende Discs können NICHT wiedergegeben werden

- CD-Rs/CD-RWs, die nicht im Musik-CD-Format, WMA-Format oder MP3-Format gemäß ISO9660 Stufe 1/ Stufe 2 oder Joliet bespielt wurden
- CD-Rs/CD-RWs mit einer schlechten Aufnahmequalität, verkratzte oder schmutzige CD-Rs/CD-RWs oder mit einem nicht kompatiblen Aufnahmegerät aufgezeichnete CD-Rs/CD-RWs
- Nicht vorschriftsmäßig abgeschlossene CD-Rs/CD-RWs

Hinweise zu Discs

- Reinigen Sie die CD vor der Wiedergabe mit einem speziellen Reinigungstuch. Wischen Sie die CD von innen nach außen ab. Verkratzte oder schmutzige CDs oder CDs mit Fingerabdrücken können möglicherweise nicht richtig wiedergegeben werden.

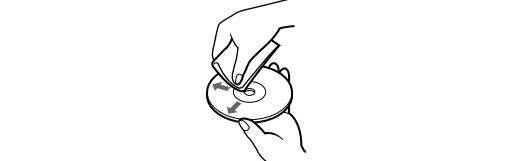

- Verwenden Sie keine Lösungsmittel wie Benzin, Aceton, Versuchen Sie deshalb niemals, das Gehäuse zu zerlegen. Überlassen Sie Wartungsarbeiten stets nur qualifiziertem Fachpersonal.
- Setzen Sie die CD keinem direkten Sonnenlicht oder direkten Wärmequellen wie Heißluftrohren aus, und lassen Sie sie nicht bei direkter Sonneneinstrahlung im Auto liegen, da es auch dort zu einer starken Wärmeentwicklung kommen kann.
- Kleben Sie kein Papier und keine Aufkleber auf die CD und kratzen Sie nicht an der Oberfläche.
- Legen Sie die CD nach der Wiedergabe wieder in die Hülle.

Sicherheit

- Der Laserstrahl im CD-Player ist schädlich für die Augen. Versuchen Sie deshalb niemals, das Gehäuse zu zerlegen. Überlassen Sie Wartungsarbeiten stets nur qualifiziertem Fachpersonal.
- Sollten Fremdkörper oder Flüssigkeiten in das Gerät gelangen, trennen Sie es von der Netzsteckdose. Lassen Sie das Gerät von qualifiziertem Fachpersonal überprüfen, bevor Sie es wieder benutzen.
- Discs, die keine Standardform besitzen (z. B. herzförmige, eckige, sternförmige Discs), können mit diesem Gerät nicht wiedergegeben werden. Diese Discs könnten das Gerät beschädigen. Verwenden Sie diese Art von Discs nicht.

Stromversorgung

- Verwenden Sie ausschließlich das mitgelieferte Netzkabel, wenn Sie das Gerät mit Netzstrom versorgen möchten.
- Solange sich der Netzstecker in der Steckdose befindet, ist das Gerät an das Stromnetz angeschlossen, auch wenn das Gerät ausgeschaltet ist.
- Ziehen Sie den Netzstecker aus der Steckdose, wenn das Gerät über einen längeren Zeitraum nicht verwendet wird.
- Entfernen Sie die Batterien, wenn sie nicht benötigt werden, damit sie das Gerät nicht durch auslaufende Batteriefähigkeit oder Rost beschädigen.

Aufstellung

- Stellen Sie das Gerät nicht in der Nähe von Wärmequellen oder Orten auf, an denen es direktem Sonnenlicht, außergewöhnlich viel Staub oder mechanischen Erschütterungen ausgesetzt ist, und lassen Sie es nicht im Auto, wenn es dort direktem Sonnenlicht ausgesetzt ist.
- Stellen Sie das Gerät nicht auf eine geneigte oder instabile Oberfläche.
- Lassen Sie an den Seiten des Gehäuses jeweils 10 mm frei. Die Lüftungsoffnungen dürfen nicht blockiert werden, damit das Gerät ordnungsgemäß funktioniert und eine optimale Lebensdauer der Komponenten gewährleistet wird.
- In den Lautsprechern befindet sich ein starker Magnet. Bringen Sie keine Kreditkarten mit Magnetstreifen oder Zugführer in die Nähe des Geräts, da diese sonst durch den Magneten beschädigt werden können.

Betrieb

- Wenn das Gerät von einem kalten direkt an einen warmen Ort gebracht wird oder sich in einem sehr feuchten Raum befindet, kann sich auf der Linse im CD-Player Feuchtigkeit niederschlagen. Wenn dies der Fall ist, funktioniert das Gerät nicht mehr ordnungsgemäß. Nehmen Sie in diesem Fall die CD aus dem Gerät und warten Sie ungefähr eine Stunde, bis die Feuchtigkeit verdunstet ist.
- Würde das Gerät längere Zeit nicht benutzt, schalten Sie es in den Wiedergabemodus und warten Sie einige Minuten, bis es sich erwärmt hat, bevor Sie eine Kassette einlegen.

Hinweise zu Kassetten

- Brechen Sie die Schutzlasche der Kassette für Seite A oder Seite B heraus, um verschwendete Aufnahmen zu verhindern. Wenn Sie die Kassette zu einem späteren Zeitpunkt wieder für Aufnahmen verwenden möchten, überleben Sie die Öffnungen mit einem Klebeband.



- Die Verwendung von Kassetten mit mehr als 90 Minuten Spieldauer wird außer für lange, ununterbrochene Aufnahmen oder Wiedergaben nicht empfohlen.

Reinigen des Gehäuses

- Reinigen Sie das Gehäuse, das Bedienfeld und die Bedienelemente mit einem weichen Tuch, das mit einer milden Reinigungslösung leicht angefeuchtet wurde. Verwenden Sie keine Scheuerschwämme, Scheuermittel oder Lösungsmittel wie Alkohol oder Benzin.

Bei Fragen und Problemen bezüglich dieses Geräts wenden Sie sich bitte an den nächsten Sony-Händler.

Störungsbehebung

Allgemeines

Das Gerät lässt sich nicht einschalten.

- Schließen Sie das Netzkabel fest an eine Netzsteckdose an.
- Überprüfen Sie, ob die Batterien korrekt eingesteckt sind.
- Tauschen Sie alle Batterien gegen neue aus, wenn sie zu schwach sind.
- Sie können das Gerät nicht mit der Fernbedienung einschalten, wenn Sie es mit Batterien betreiben.

Es ist kein Ton zu hören.

- Vergeßwären Sie sich, dass die gewünschte Funktion im Display angezeigt wird.
- Trennen Sie die Kopfhörer vom Gerät, wenn die Wiedergabe über Lautsprecher erfolgen soll.

Das Display und die Anzeigen blinken willkürlich, obwohl das Gerät ausgeschaltet ist.

- Der Demomodus ist eingeschaltet. Schalten Sie das Gerät ein oder deaktivieren Sie bei ausgeschaltetem Gerät den Demomodus.

St