

Micro HiFi Component System

Bedienungsanleitung _____ **DE**

Gebruiksaanwijzing _____ **NL**



CMT-CP1

VORSICHT

Zur Vermeidung von Brand- und Stromschlaggefahr darf das Gerät keinesfalls Regen oder Feuchtigkeit ausgesetzt werden.

Zur Vermeidung von Stromschlägen darf das Gerät keinesfalls geöffnet werden. Servicearbeiten dürfen nur von qualifizierten Technikern ausgeführt werden.

Stellen Sie das Gerät nicht an einem Ort auf, an dem ausreichende Luftzufuhr nicht gegeben ist, zum Beispiel in einem engen Regalfach oder in einem Einbauschrank.

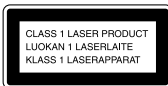

Dieses Gerät ist als Laserprodukt der Klasse 1 (CLASS 1 LASER) eingestuft. Ein entsprechender Aufkleber befindet sich außen an der Rückseite des Systems.

Das System ist mit dem Dolby®B-Rauschunterdrückungssystem ausgestattet.

* Dolby Rauschunterdrückung ist hergestellt unter Lizenz von Dolby Laboratories Licensing Corporation.

DOLBY und das doppel D symbol  sind Warenzeichen der Dolby Laboratories Licensing Corporation.

Inhalt

Vorbereitungen

Schritt 1: Anschluß des Systems	4
Schritt 2: Einstellung der Uhrzeit	6
Schritt 3: Einstellung von Festsendern — Festsender-Funktion	7
Anschluß optionaler Komponenten	8

Grundlegende Bedienung

CD-Wiedergabe — Normalwiedergabe	11
Überspielen von CD auf Cassette — CD-Synchronaufnahme	12
Rundfunkempfang — Festsenderwahl	14
Aufnahme von Rundfunksendungen	15
Cassettenwiedergabe	17

CD-Spieler

Anzeige der CD-Restspieldauer	18
Wiederholung von CD-Titeln — Wiederholfunktion	19
Wiedergabe von CD-Titeln in zufälliger Reihenfolge — Zufallswiedergabe	20
Wiedergabe von CD-Titeln in programmierter Reihenfolge — Programmwiedergabe	21

Cassettendeck

Manuelle Cassettenaufnahme	22
Überspielen von CD-Titeln in programmierter Reihenfolge auf Cassette — Programmeditierung	23

Weitere Gerätemerkmale

Wiedergabe mit besserer Klangdynamik	25
Nutzung des Radiodaten-Systems (RDS)*	25
Einschlafen mit Musik — Sleep Timer-Funktion	26
Aufwachen mit Musik — Daily Timer-Funktion	26
Timergesteuerte Aufnahme von Radiosendungen — REC Timer-Funktion	28

Weitere Informationen

Vorsichtsmaßnahmen	30
Fehlersuche	31
Technische Daten	33
Index	35

* Nur Modell für Europa

DE

Schritt 1: Anschluß des Systems

Gehen Sie zum Anschluß des Systems mit Hilfe der mitgelieferten Kabel und Zubehörteile gemäß dem nachstehend beschriebenen Verfahren vor (Schritt **1** bis **4**).

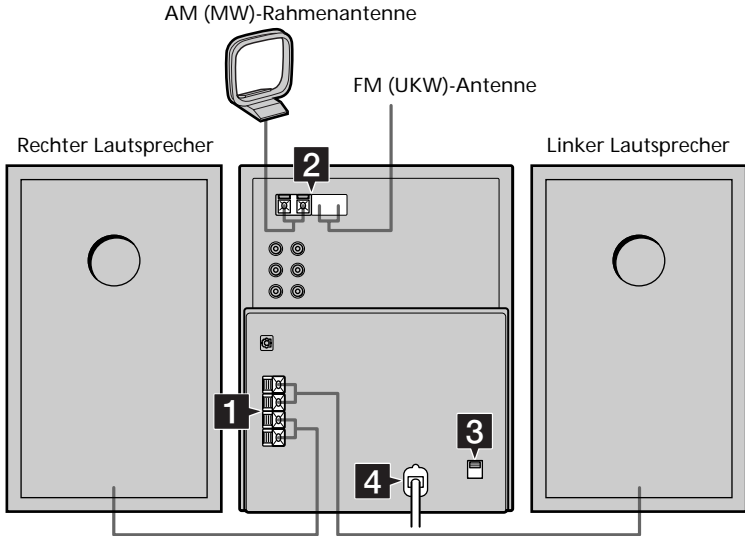

1 Anschluß der Lautsprecher.

Verbinden Sie die Leitungen von linkem und rechtem Lautsprecher mit den gleichfarbigen Klemmen der SPEAKER-Klemmenleiste.

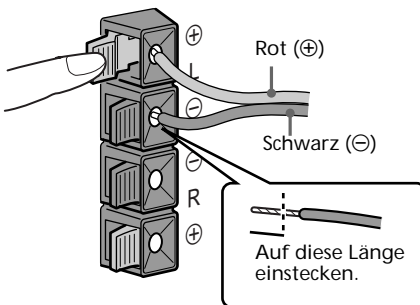

Hinweis

Verlegen Sie die Lautsprecherleitungen in einem ausreichenden Abstand von den Antennen, um Rauscheinstreuungen zu vermeiden.

2 Schließen Sie die FM (UKW)- und AM (MW)-Antenne an. Klappen Sie vor dem Anschluß die AM (MW)-Rahmenantenne hoch.

Buchsentyp Ⓐ

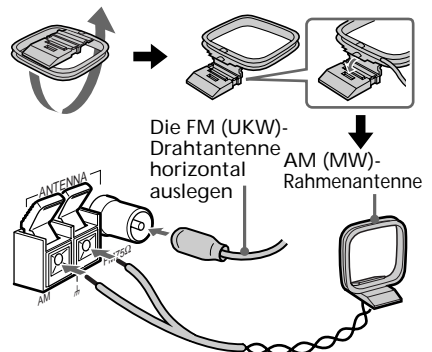

Buchsentyp ®

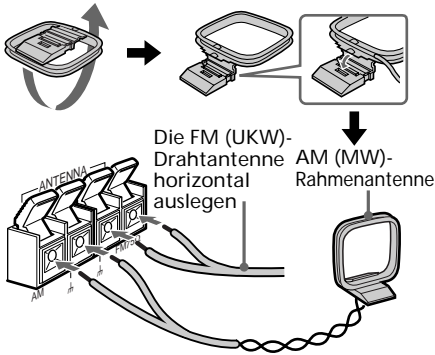

Einlegen von zwei Mignonzellen (R6/AA) in die Fernbedienung

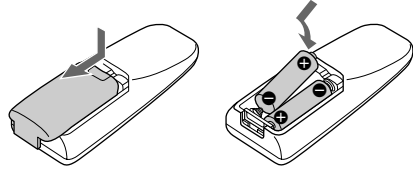

Tip

Bei normalem Betrieb haben die Batterien eine Lebensdauer von ca. sechs Monaten. Läßt sich das System nicht mehr mit der Fernbedienung ansteuern, so ist ein Batterieaustausch erforderlich.

Hinweise zu den Batterien

- Sorgen Sie für korrekte Polung (Plus/Minus) der Batterien.
- Verwenden Sie keinesfalls frische und erschöpfte Batterien zusammen.
- Mischen Sie keinesfalls verschiedene Batterietypen.
- Nehmen Sie vor einem längeren Nichtgebrauch die Batterien aus der Fernbedienung, damit es nicht durch auslaufenden Elektrolyt zu Korrosionsschäden kommt.
- Verwenden Sie möglichst auslaufsichere Batterien.
- Bei ausgelaufenem Elektrolyt reinigen Sie das Batteriefach und tauschen beide Batterien aus.
- Lassen Sie die Fernbedienung nicht an einem Ort mit hoher Temperatur- oder Feuchtigkeitsbelastung zurück.
- Setzen Sie die Fernbedienung keinesfalls direktem Sonnenlicht oder Kunstlicht aus. Andernfalls drohen Funktionsstörungen.

- 3** Stellen Sie bei den Modellen mit Spannungswähler (VOLTAGE SELECTOR) die vor Ort übliche Netzspannung ein.



- 4** Verbinden Sie das Netzkabel mit einer Netzsteckdose. Paßt der Netzstecker nicht in die Steckdose, so nehmen Sie den mitgelieferten Steckeradapter ab (gilt nur für Modelle mit Adapter).

Schritt 2: Einstellung der Uhrzeit

Voraussetzung zur Nutzung der Timer-Funktionen des Systems ist die Einstellung der internen Uhr.

Beim Modell für Europa erfolgt die Zeitanzeige im 24-Stunden-Format und bei den anderen Modellen im 12-Stunden-Format.

Die folgenden Erläuterungen beziehen sich auf das 24-Stunden-Format.

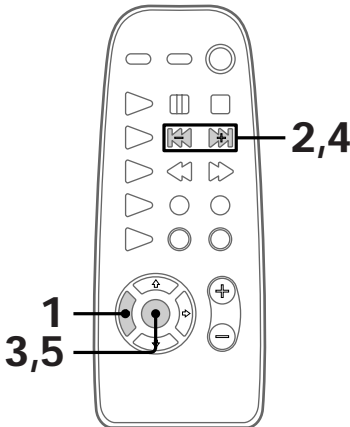

- 1 Drücken Sie **TIMER SET**.
Die Stundenanzeige beginnt zu blinken.



- 2 Drücken Sie **SKIP/REPEAT** so oft, bis die Stundenzahl eingestellt ist.



- 3 Drücken Sie **ENTER**.
Die Minutenanzeige beginnt zu blinken.



- 4 Drücken Sie **SKIP/REPEAT** so oft, bis die Minutenzahl eingestellt ist.



- 5 Drücken Sie **ENTER**.
Daraufhin beginnt die Uhr zu laufen.

Rücksetzen der Systemuhr

Sie können die Systemuhr auch bei ausgeschalteter Stromversorgung zurücksetzen.

- 1 Drücken Sie **TIMER SET**.
- 2 Drücken Sie **SKIP/REPEAT** so oft, bis die Anzeige „SET CLOCK“ erscheint, und drücken Sie dann **ENTER**.
- 3 Wiederholen Sie Schritt 2 bis 5 unter „Schritt 2: Einstellung der Uhrzeit“.

Tip

Bei Eingabefehler beginnen Sie wieder von vorne bei Schritt 1.

Schritt 3: Einstellung von Festsendern

— Festsender-Funktion

Das System kann bis zu 30 Festsender (20 auf FM (UKW) und 10 auf AM (MW)) abspeichern. Im folgenden wird die Einstellung von Radiosendern und ihre Zuordnung zu Festsendern beschrieben.

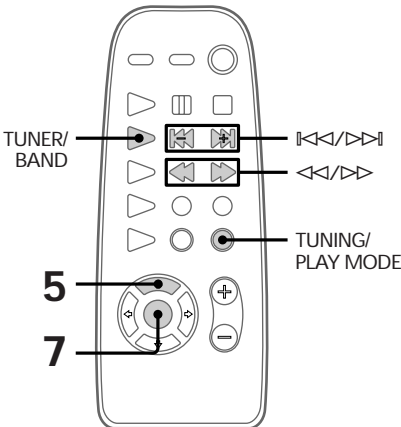
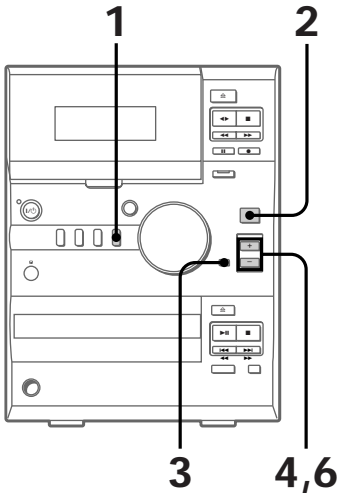

1 Drücken Sie TUNER. Daraufhin erscheint die Anzeige „TUNER“.

2 Drücken Sie TUNER BAND (oder TUNER/BAND an der Fernbedienung) zur Wahl des FM- oder AM-Bereichs.

3 Drücken Sie TUNING MODE (oder TUNING/PLAY MODE an der Fernbedienung) so oft, bis „AUTO“ erscheint.

4 Drücken Sie TUNING +/- (oder <</>> an der Fernbedienung). Die Frequenzanzeige wechselt während des Sendersuchlaufs des Systems. Der Suchlauf stoppt, wenn ein Sender empfangen wird, und die Anzeigen „TUNED“ und „STEREO“ (nur bei Stereoprogrammen) werden angezeigt.



5 Drücken Sie MEMORY an der Fernbedienung. Daraufhin blinkt eine Festsender-Nr.



6 Wählen Sie mit TUNING +/- (oder <</>> an der Fernbedienung) die gewünschte Festsender-Nr.



7 Drücken Sie ENTER an der Fernbedienung. Daraufhin wird der Sender unter der gewählten Nr. abgespeichert.

8 Wiederholen Sie Schritt 2 bis 7 zur Abspeicherung weiterer Sender.

Schritt 3: Einstellung von Festsendern (Fortsetzung)

Einstellung schwach einfallender Sender

Drücken Sie in Schritt 3 TUNING MODE (oder TUNING/PLAY MODE an der Fernbedienung) so oft, bis „AUTO“ bzw. „PRESET“ verschwindet, und stellen Sie dann mit TUNING +/- (oder <</>) an der Fernbedienung) den gewünschten Sender ein.

Wechsel der Festsender-Nr.

Beginnen Sie nochmals bei Schritt 2.

Tip

Die Festsender bleiben ca. zwei Tage lang abgespeichert, und zwar auch dann, wenn der Netzstecker aus der Steckdose gezogen wird oder die Stromversorgung ausfällt.

Umschaltung des AM (MW)-Frequenzrasters (gilt nicht für Modell für Europa)

Das AM (MW)-Frequenzraster ist werkseitig auf 9 kHz (bzw. 10 kHz beim Modell für Nordamerika) eingestellt. Zur Umschaltung des Frequenzrasters stellen Sie zunächst einen AM (MW)-Sender ein und schalten dann das System aus. Anschließend schalten Sie das System mit TUNING + wieder ein. Bei der Umschaltung des Frequenzrasters werden alle AM (MW)-Festsender gelöscht. Zur Rückschaltung auf das ursprüngliche Frequenzraster wiederholen Sie das obige Verfahren.

Anschluß optionaler Komponenten

Im folgenden wird die Erweiterung Ihres Systems durch Anschluß einer Reihe von verschiedenen Komponenten beschrieben. Näheres hierzu finden Sie jeweils in den zugehörigen Bedienungsanleitungen.

Anschluß von Audio-Komponenten

Anschluß eines MD-Decks für Analogaufnahmen

Über handelsübliche Audiokabel können Sie ein MD-Deck an das System anschließen. Dabei müssen Sie stets für die richtige Zuordnung von Steckern und Buchsen anhand der Farbcodierung sorgen. Zur Wiedergabe des MD-Decks drücken Sie dann MD/VIDEO so oft, bis „MD“ auf dem Display erscheint.

Zu den Audioeingängen am MD-Deck

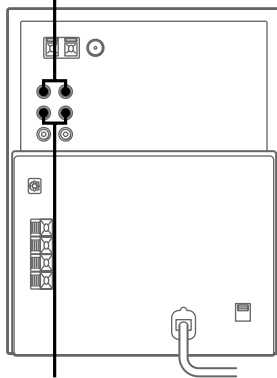

Zu den Audioausgängen am MD-Deck

Anschluß eines MD-Decks für Digitalaufnahmen

Über ein handelsübliches optisches Kabel können Sie ein MD-Deck an das System anschließen und dann digital von CD überspielen.

Zum Digitaleingang am MD-Deck

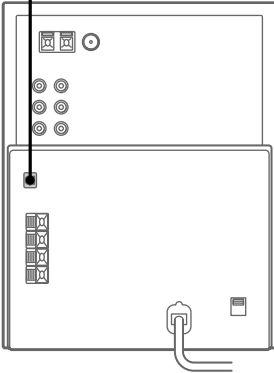

Anschluß eines Videorecorders

Über ein handelsübliches Audiokabel können Sie einen Videorecorder an das System anschließen. Dabei müssen Sie stets für die richtige Zuordnung von Steckern und Buchsen anhand der Farbcodierung sorgen. Zur Wiedergabe des Videorecordertons drücken Sie dann MD/VIDEO so oft, bis „VIDEO“ auf dem Display erscheint.

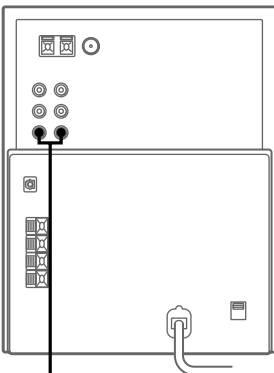

Zu den Audioausgängen am Videorecorder

Anschluß von Kopfhörern

Verbinden Sie die Kopfhörer mit der PHONES-Buchse.

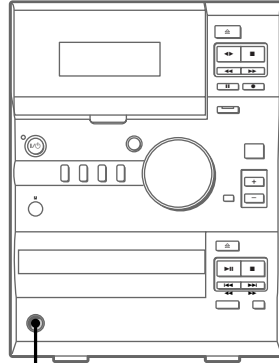

PHONES-Buchse

Anschluß von Außenantennen

Zur Verbesserung des Empfangs kann eine Außenantenne an das System angeschlossen werden.

FM (UKW)-Antenne

Verbinden Sie eine handelsübliche FM (UKW)-Außenantenne mit den Anschlüssen FM ANTENNA gemäß der folgenden Abbildung. Zur Empfangsverbesserung ist auch der Anschluß einer Fernsehantenne möglich.

Buchsentyp Ⓐ

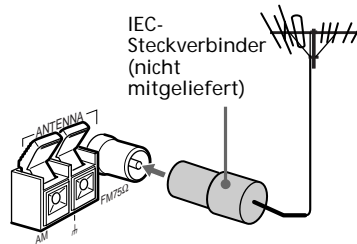

Anschluß optionaler Komponenten (Fortsetzung)

Buchsentyp ②

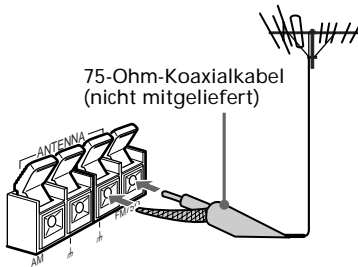

AM (MW)-Antenne

Nutzen Sie als AM (MW)-Antenne einen 6 bis 15 m langen kunststoffisolierten Draht, den Sie gemäß der folgenden Abbildung mit den Klemmen AM ANTENNA verbinden. Lassen Sie dabei die mitgelieferte AM (MW) Rahmenantenne angeschlossen.

Buchsentyp ①

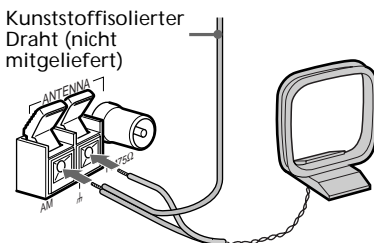

Buchsentyp ②

Kunststoffisolierter
Draht (nicht
mitgeliefert)

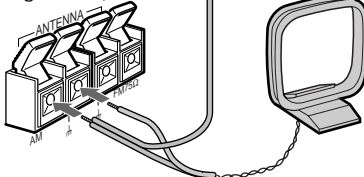



CD-Wiedergabe

— Normalwiedergabe

Zum Abspielen von CDs ab dem ersten Titel gehen Sie nach dem nachstehenden Verfahren vor.

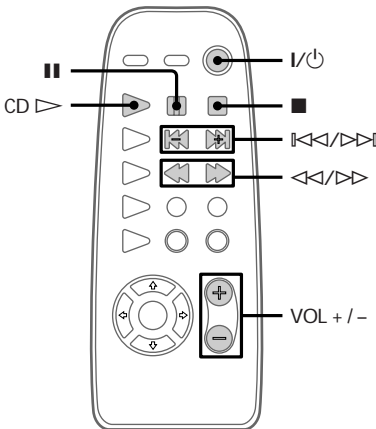
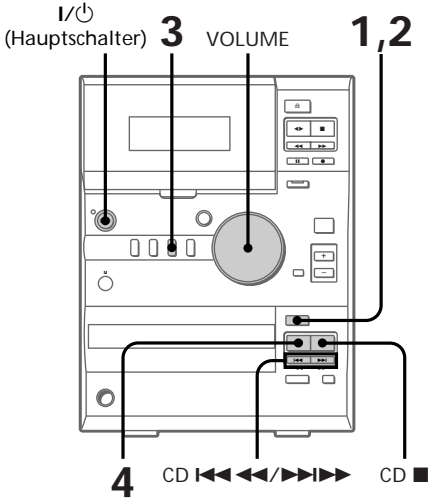
Schalten Sie das System mit der Taste I/⏻ ein.



- 1** Drücken Sie CD EJECT , um eine CD einzulegen.
Die CD-Lade öffnet sich.

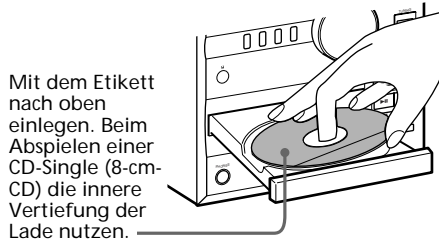

- 2** Drücken Sie erneut CD EJECT , um die Lade zu schließen.
- 3** Drücken Sie CD.
Daraufhin erscheint „CD“.
- 4** Drücken Sie CD ▶◀ (oder CD ▷ an der Fernbedienung).
Daraufhin setzt die Wiedergabe ein.

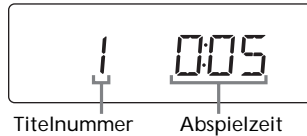

CD-Wiedergabe (Fortsetzung)

Zum	Gehen Sie folgendermaßen vor:
Stoppen der Wiedergabe	Drücken Sie CD ■ (oder ■ an der Fernbedienung)
Unterbrechen der Wiedergabe	Drücken Sie CD ►► (oder ►► an der Fernbedienung). Durch erneutes Drücken der Taste wird die Wiedergabe fortgesetzt.
Wählen von Titeln	Drücken Sie während der Wiedergabe oder Wiedergabepause CD ◀◀ (bzw. ◀◀ an der Fernbedienung) oder CD ►► (bzw. ►► an der Fernbedienung) so oft, bis der gewünschte Titel gefunden ist.
Anfahren einer bestimmten Titelpassage	Halten Sie während der Wiedergabe CD ◀◀ (bzw. ◀◀ an der Fernbedienung) oder CD ►► (bzw. ►► an der Fernbedienung) so lange gedrückt, bis die gewünschte Stelle gefunden ist.
Herausnehmen oder Wechseln der CD	Drücken Sie CD EJECT ☰.
Einstellen der Lautstärke	Drehen Sie VOLUME (oder drücken Sie VOL +/- an der Fernbedienung).

Tips

- Wenn Sie bei ausgeschalteter Stromversorgung CD ►► (oder CD ► an der Fernbedienung) drücken, wird automatisch das System eingeschaltet und die ggf. eingelegte CD abgespielt (Sofortwiedergabe).
- Zum Umschalten auf CD-Wiedergabe von einer anderen Signalquelle drücken Sie CD ►► (oder CD ► an der Fernbedienung), woraufhin die CD Wiedergabe einsetzt (automatische Signalquellenwahl).
- Ist keine CD eingelegt, so erscheint „NO DISC“ auf dem Display.

Überspielen von CD auf Cassette

— CD-Synchronaufnahme

Mit der Funktion CD-Synchronaufnahme können Sie problemlos von CD auf Cassette überspielen. Zu diesem Zweck eignen sich Normalcassetten (Typ I) und CrO₂-Cassetten (Typ II). Zum Überspielen bestimmter Einzeltitel empfiehlt sich die Nutzung der Programmmeditierfunktion (siehe Seite 23).

Schalten Sie das System mit I/⏻ ein.

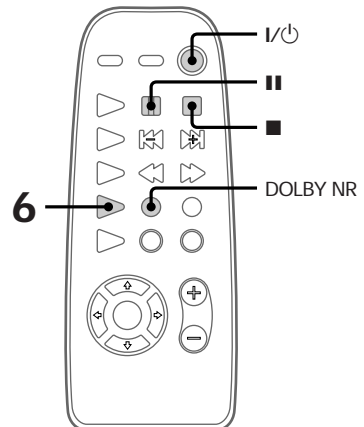
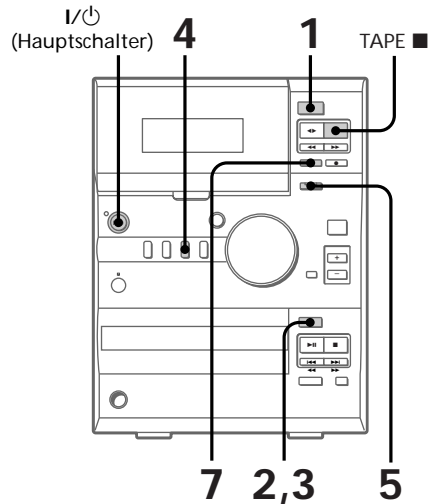

-
- 1** Drücken Sie TAPE EJECT , und legen Sie eine unbespielte Cassette in den Cassettenhalter ein.

Aufnahmeseite nach vorne

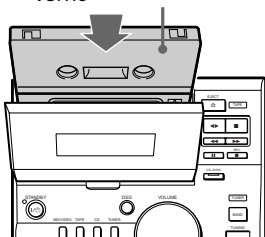

-
- 2** Drücken Sie CD EJECT , und legen Sie eine CD in die Lade ein.

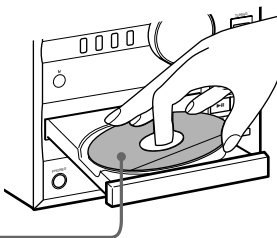

Mit dem Etikett nach oben einlegen. Beim Abspielen einer CD-Single (8-cm-CD) die innere Vertiefung der Lade nutzen.





-
- 3** Drücken Sie erneut CD EJECT , um die CD-Lade zu schließen.



-
- 4** Drücken Sie CD.
Daraufhin erscheint „CD“.

-
- 5** Drücken Sie CD-SYNC.
Das Cassettendeck ist nun aufnahme- und der CD-Spieler abspielbereit.
Die Anzeigen „REC“ und „▶“ erscheinen, und die Anzeige CD-SYNC leuchtet auf.

-
- 6** Drücken Sie DIR MODE an der Fernbedienung so oft, bis „“ erscheint, um eine Cassettenseite zu bespielen, oder „“ oder „“ zum Überspielen auf beide Cassettenseiten.

-
- 7** Drücken Sie TAPE  (oder  an der Fernbedienung).
Daraufhin setzt die Aufnahme ein.

Beenden der Aufnahme

Drücken Sie TAPE  (oder  an der Fernbedienung).

Tip

Zur Aufnahme mit Dolby-Rauschunterdrückung drücken Sie vor Schritt 7 Taste DOLBY NR an der Fernbedienung, woraufhin „NR“ erscheint.

Hinweis

Während der CD-Synchronaufnahme ist die Wiedergabe anderer Signalquellen nicht möglich.

Rundfunkempfang

— Festsenderwahl

Die als Festsender abgespeicherten Stationen lassen sich später problemlos wählen (siehe „Schritt 3: Einstellung von Festsendern“ auf Seite 7).

Schalten Sie das System mit I/⏻ ein.

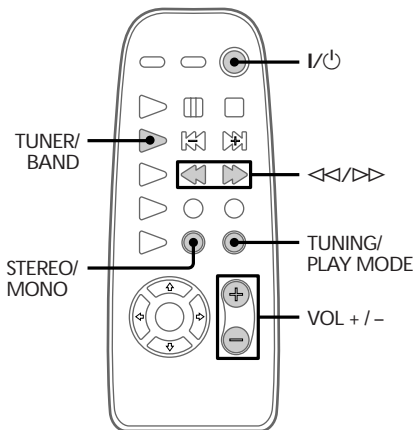
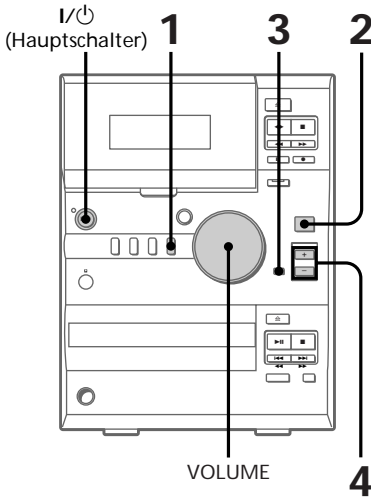

- 1 Drücken Sie TUNER. Daraufhin erscheint „TUNER“.

- 2 Drücken Sie TUNER BAND (oder TUNER/BAND an der Fernbedienung) zur Wahl des FM- oder AM-Bereichs.

- 3 Drücken Sie TUNING MODE (oder TUNING/PLAY MODE an der Fernbedienung) so oft, bis „PRESET“ erscheint.

- 4 Drücken Sie TUNING +/- (oder <</> an der Fernbedienung) so oft, bis die Nr. des gewünschten Festsenders erscheint.

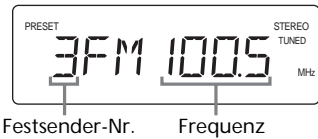

Zum	Gehen Sie folgendermaßen vor:
Ausschalten des Tuners	Drücken Sie I/⏻.
Einstellen der Lautstärke	Drehen Sie VOLUME (oder drücken Sie VOL +/- an der Fernbedienung).

Einstellung von nicht abgespeicherten Sendern

Drücken Sie in Schritt 3 TUNING MODE (oder TUNING/PLAY MODE an der Fernbedienung) so oft, bis „AUTO“ und „PRESET“ verschwinden, und wählen Sie dann mit TUNING +/- (oder <</> an der Fernbedienung) den gewünschten Sender (manuelle Sendereinstellung).

Tips

- Wenn Sie bei ausgeschalteter Stromversorgung TUNER BAND (oder TUNER/BAND an der Fernbedienung) drücken, wird automatisch das System eingeschaltet und der zuletzt eingestellte Sender wiedergegeben (Sofortwiedergabe).
- Zum Umschalten auf Radioempfang von einer anderen Signalquelle drücken Sie TUNER BAND (oder TUNER/BAND an der Fernbedienung) (automatische Signalquellenwahl).
- Ist die eingestellte FM (UKW)-Sendung verrauscht, so drücken Sie STEREO/MONO an der Fernbedienung so oft, bis die Anzeige „MONO“, gefolgt von der Frequenz, auf dem Display erscheint. In diesem Fall erfolgt die Wiedergabe zwar in „MONO“, aber in besserer Klangqualität. Durch erneutes Drücken dieser Taste wird auf Stereobetrieb zurückgeschaltet.
- Zur Verbesserung der Empfangsqualität können Sie auch die mitgelieferten Antennen anders ausrichten oder eine Außenantenne an das System anschließen (siehe hierzu „Anschluß von Außenantennen“ auf Seite 9).

Aufnahme von Rundfunksendungen

Wählen Sie gemäß dem nachstehenden Verfahren einen Festsender (siehe Seite 14), und zeichnen Sie die Sendung auf Band auf. Zu diesem Zweck eignen sich Normalcassetten (Typ I) und CrO₂-Cassetten (Typ II).

Zum Einschalten des Systems drücken Sie I/⏻.

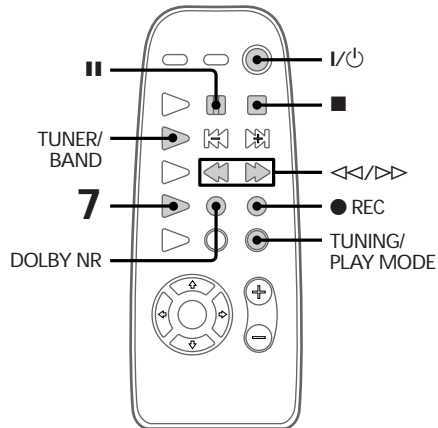
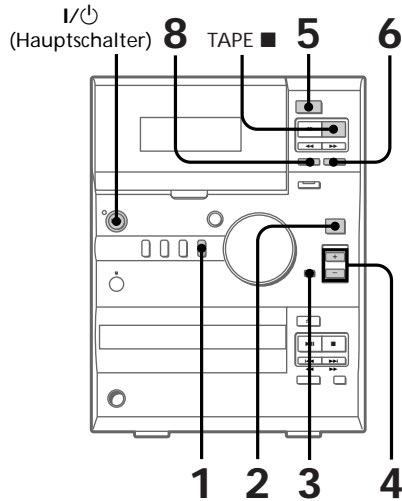

- 1** Drücken Sie TUNER. Daraufhin erscheint „TUNER“.

Fortsetzung

Aufnahme von Rundfunksendungen (Fortsetzung)

- Drücken Sie TUNER BAND (oder TUNER/BAND an der Fernbedienung) zur Wahl des FM- oder AM-Bereichs.
- Drücken Sie TUNING MODE (oder TUNING/PLAY MODE an der Fernbedienung) so oft, bis „PRESET“ erscheint.
- Drücken Sie TUNING +/- (oder <</>> an der Fernbedienung) so oft, bis die Nr. des gewünschten Festsenders erscheint.



Festsender-Nr. Frequenz

- Drücken Sie TAPE EJECT , und legen Sie eine unbespielte Cassette in den Cassettenthaler ein.

Aufnahmeseite nach vorne

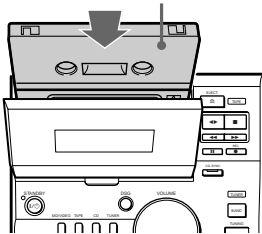

- Drücken Sie REC  (oder  REC an der Fernbedienung).

Das Cassettendeck ist nun aufnahmebereit.



Die Anzeigen „REC“ und „▶“ erscheinen.

- Drücken Sie DIR MODE an der Fernbedienung so oft, bis „↔“ erscheint, um eine Cassettenseite zu bespielen, oder „↔“ oder „↔↔“ zum Überspielen auf beide Cassettenseiten.

- Drücken Sie TAPE  (oder  an der Fernbedienung).

Daraufhin setzt die Aufnahme ein.

Beenden der Aufnahme

Drücken Sie TAPE  (oder  an der Fernbedienung).

Tip

- Zur Aufnahme der Sendungen von nicht abgespeicherten Sendern drücken Sie TUNING MODE (oder TUNING/PLAY MODE an der Fernbedienung) in Schritt 3 so oft, bis „AUTO“ und „PRESET“ verschwinden, und wählen Sie dann mit TUNING +/- (oder <</>> an der Fernbedienung) den gewünschten Sender.
- Zur Aufnahme mit Dolby-Rauschunterdrückung drücken Sie vor Schritt 8 Taste DOLBY NR an der Fernbedienung, woraufhin „NR“ erscheint.
- Ist die eingestellte AM (MW)-Sendung verrauscht, so richten Sie die AM (MW) Antenne anders aus, um den Empfang zu verbessern.

Cassettenwiedergabe

Das System ist für die Wiedergabe von Normal- (Typ I), CrO₂- (Typ II) und Metall-Band (Typ IV) ausgelegt. Die Bandart wird automatisch erkannt und braucht daher nicht eigens eingegeben zu werden.

Schalten Sie das System mit I/⏻ ein.

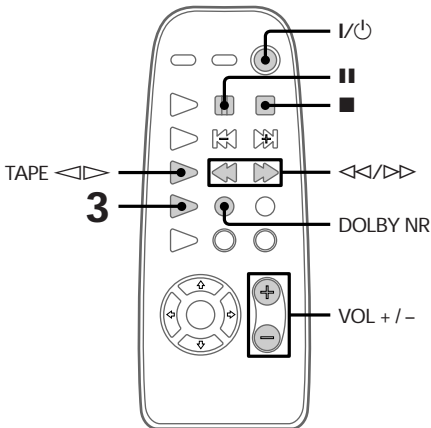
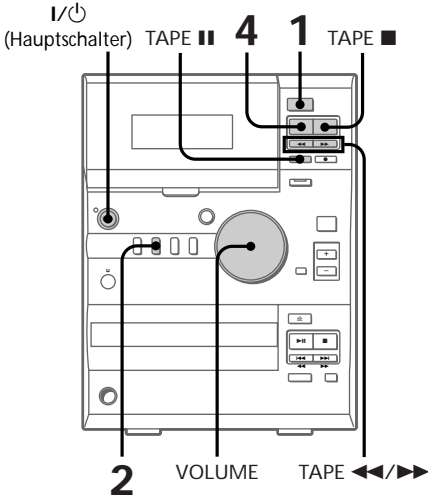



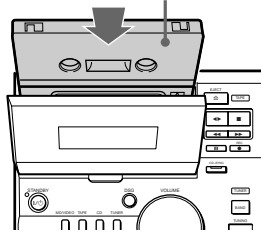

- 1 Drücken Sie TAPE EJECT , und legen Sie eine unbespielte Cassette in den Cassettenhalter ein.

Wiedergabeseite nach vorne



- 2 Drücken Sie TAPE.
Daraufhin erscheint „TAPE“.
- 3 Drücken Sie DIR MODE an der Fernbedienung so oft, bis „↔“ erscheint, um eine Cassettenseite abzuspielen, „↔>“ um beide Seiten abzuspielen oder „↔>“*, um beide Seiten wiederholt abzuspielen.
* Nach fünfmaliger Wiedergabe stoppt das Band automatisch.

- 4 Drücken Sie TAPE  (oder TAPE  an der Fernbedienung).
Daraufhin setzt die Cassettenwiedergabe ein.
Zum Wechsel der Wiedergaberichtung drücken Sie erneut TAPE  (oder TAPE  an der Fernbedienung).
Daraufhin setzt die Wiedergabe der anderen Cassettenseite ein.

**Cassettenwiedergabe
(Fortsetzung)**

Zum	Gehen Sie folgendermaßen vor:
Stoppen der Wiedergabe	Drücken Sie TAPE ■ (oder ■ an der Fernbedienung).
Unterbrechen der Wiedergabe	Drücken Sie TAPE ■■ (oder ■■ an der Fernbedienung). Durch erneutes Drücken der Taste wird die Wiedergabe fortgesetzt.
Schnellvorlauf oder Rücklauf	Drücken Sie bei Wiedergabestopp TAPE ►► (bzw. ▷▷ an der Fernbedienung) oder TAPE ◀◀ (bzw. ◀◀ an der Fernbedienung).
Herausnehmen und Wechseln der Cassette	Drücken Sie TAPE EJECT ≙.
Einstellen der Lautstärke	Drehen Sie VOLUME (oder drücken Sie VOL +/- an der Fernbedienung).

Tips

- Wenn Sie bei ausgeschalteter Stromversorgung TAPE ◀▶ (oder TAPE ◀▷ an der Fernbedienung) drücken, wird automatisch das System eingeschaltet und die ggf. eingelegte Cassette abgespielt (Sofortwiedergabe).
- Zum Umschalten auf Cassettenwiedergabe von einer anderen Signalquelle drücken Sie TAPE ◀▶ (oder TAPE ◀▷ an der Fernbedienung) bei Wiedergabestopp. Daraufhin setzt die Cassettenwiedergabe ein (automatische Signalquellenwahl).
- Zur Aufnahme mit Dolby-Rauschunterdrückung drücken Sie vor Schritt 4 Taste DOLBY NR an der Fernbedienung, woraufhin „D“ erscheint.

**Anzeige der
CD-Restspieldauer**

Mit Hilfe des nachstehenden Verfahrens können Sie die Restspielzeit des aktuellen Titels oder der gesamten CD anzeigen lassen.

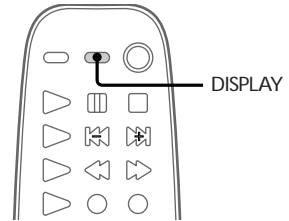

➔ Drücken Sie DISPLAY.

Bei jedem Tastendruck wechselt die Displayanzeige folgendermaßen:

Während der Wiedergabe

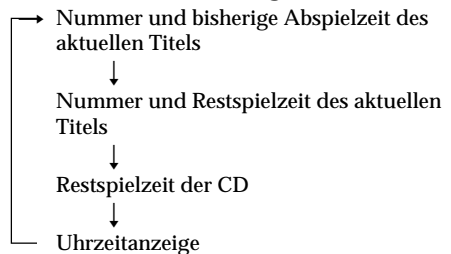

Tip

Bei jedem Drücken von DISPLAY während des Wiedergabestopps von CD (oder Cassette) wechselt die Displayanzeige folgendermaßen:

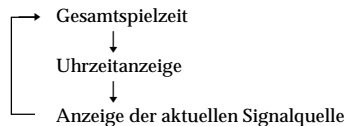

Hinweis

Wenn die CD mehr als 25 Titel enthält, wird ab dem 25. Titel anstelle der Gesamtrestspielzeit „- - - -“ angezeigt.

Wiederholung von CD-Titeln – Wiederholfunktion

Die Wiederholfunktion ermöglicht Ihnen die wiederholte Wiedergabe einzelner oder aller Titel auf einer CD im Normalbetrieb. Sie können diese Funktion auch bei Zufalls- oder Programmwiedergabe aufrufen.

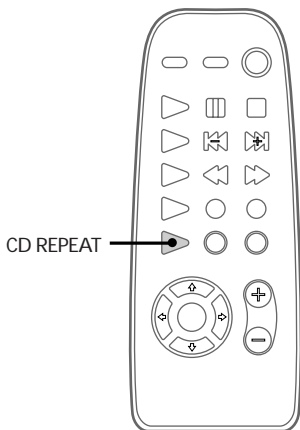
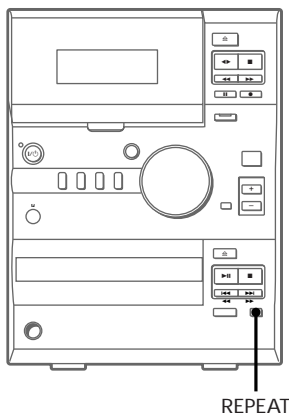

Zur Wiederholung	Drücken Sie
Aller Titel auf der CD	REPEAT (oder CD REPEAT an der Fernbedienung) so oft, bis „REPEAT“ erscheint.
Nur des aktuellen Titels	REPEAT (oder CD REPEAT an der Fernbedienung) so oft, bis „REPEAT 1“ erscheint.

Ausschalten der Wiederholfunktion

Drücken Sie REPEAT (oder CD REPEAT an der Fernbedienung) so oft, bis „REPEAT“ und „REPEAT 1“ verschwinden.

- ➔ Drücken Sie REPEAT (oder CD REPEAT an der Fernbedienung) während der Wiedergabe so oft, bis „REPEAT“ erscheint. Daraufhin beginnt die Titelwiederholung in den beiden folgenden Betriebsarten.

Wiedergabe von CD-Titeln in zufälliger Reihenfolge

— Zufallswiedergabe

Mit Hilfe dieser Funktion können Sie alle Titel auf einer CD in zufälliger Reihenfolge abspielen lassen.

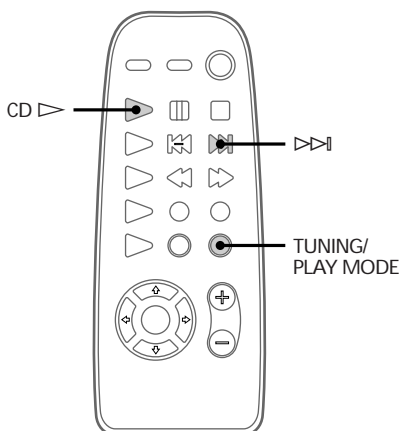
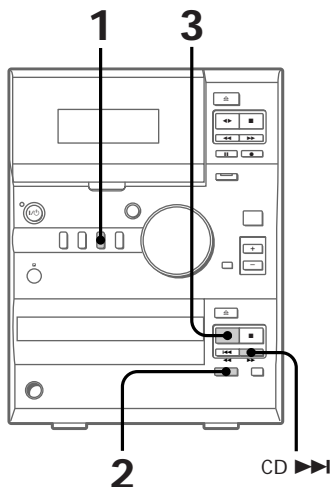

- 1 Drücken Sie CD. Daraufhin erscheint „CD“.

- 2 Drücken Sie PLAY MODE (oder TUNING/PLAY MODE an der Fernbedienung) so oft, bis „SHUFFLE“ erscheint.

- 3 Drücken Sie CD >>> (oder CD > an der Fernbedienung). Daraufhin setzt die Zufallswiedergabe ein. „>>>“ erscheint, während der nächste Titel gewählt wird, und alle Titel werden in zufälliger Reihenfolge abgespielt.

Ausschalten der Zufallswiedergabe

Drücken Sie PLAY MODE (oder TUNING/PLAY MODE an der Fernbedienung) so oft, bis „SHUFFLE“ verschwindet.

Tips

- Die Zufallswiedergabe läßt sich auch im Normalbetrieb durch Wahl von „SHUFFLE“ auslösen.
- Wenn Sie einen Titel überspringen wollen, drücken Sie CD >>> (oder >>> an der Fernbedienung).

Hinweis

Mit CD <<< (oder <<< an der Fernbedienung) können Sie nicht zum vorherigen Titel zurückschalten.

Wiedergabe von CD-Titeln in programmierter Reihenfolge

— Programmwiedergabe

Sie können aus den Titeln auf einer CD ein Programm von bis zu 24 Titeln in der gewünschten Wiedergabereihenfolge zusammenstellen. Nach erfolgter Programmierung ist auch die Synchronüberspielung der Titel auf Cassette möglich (siehe Seite 23).

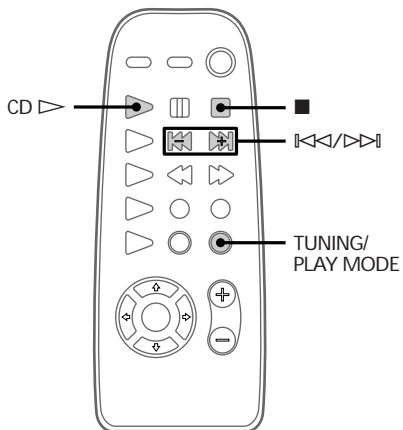
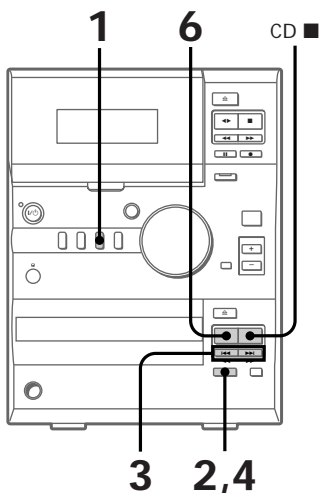

- 1 Drücken Sie CD. Daraufhin erscheint „CD“.
- 2 Drücken Sie PLAY MODE (oder TUNING/PLAY MODE an der Fernbedienung) so oft, bis „PGM“ erscheint.
- 3 Drücken Sie CD ◀◀ (bzw. ◀◀ an der Fernbedienung) oder CD ▶▶ (bzw. ▶▶ an der Fernbedienung) so oft, bis die gewünschte Titelnummer erscheint.

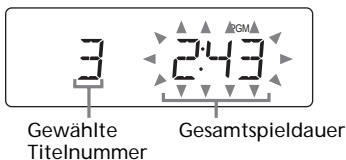

- 4 Drücken Sie PLAY MODE (oder TUNING/PLAY MODE an der Fernbedienung). Daraufhin wird der gewählte Titel in das Programm aufgenommen. Die Anzeige „Step“ erscheint, gefolgt von der Nummer des gerade programmierten Titels.
- 5 Zur Programmierung weiterer Titel wiederholen Sie Schritt 3 und 4.
- 6 Drücken Sie CD ▶▶ (oder CD ▶ an der Fernbedienung). Daraufhin setzt die Programmwiedergabe ein, und die Titel werden in der programmierten Reihenfolge abgespielt.

Ausschalten der Programmwiedergabe

Drücken Sie PLAY MODE (oder TUNING/PLAY MODE an der Fernbedienung) so oft, bis „PGM“ verschwindet.

Wiedergabe von CD-Titeln in programmierter Reihenfolge (Fortsetzung)

Zum	Gehen Sie folgendermaßen vor:
Hinzufügen eines Titels am Programmende	Führen Sie bei Wiedergabestopp Schritt 3 und 4 aus.
Löschen des ganzen Programms	Drücken Sie bei Wiedergabestopp CD ■ (oder ■ an der Fernbedienung).





Tips



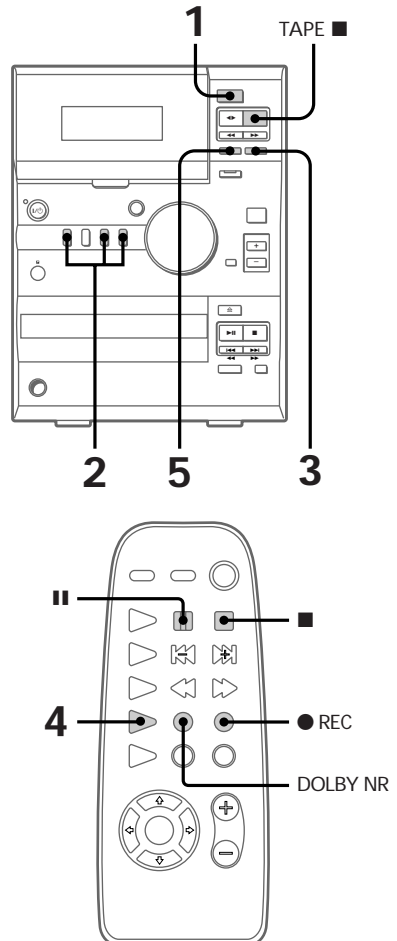

- Das erstellte Programm bleibt abgespeichert, bis Sie das System ausschalten oder die CD herausnehmen. Um das Programm zu wiederholen, drücken Sie nach der Programmwiedergabe CD ►|| (oder CD ▷ an der Fernbedienung).
- Wenn die Gesamtspielzeit des Programms 100 Minuten überschreitet, erscheint „- - - -“ auf dem Display.
- Wenn Sie versuchen, mehr als 24 Titel zu programmieren, so erscheint „PGM FULL“ auf dem Display.

Manuelle Cassettenaufnahme

Nach dem nachstehend beschriebenen Verfahren lassen sich beliebig CD-Titel, Radiosendungen oder Tonmaterial von den angeschlossenen Komponenten auf Cassette überspielen. Auf diese Weise können Sie z.B. genau die von Ihnen gewünschten CD-Passagen aufzeichnen.



- 1 Drücken Sie TAPE EJECT , und legen Sie eine unbespielte Cassette ein.
- 2 Drücken Sie die Taste der aufzunehmenden Signalquelle.
 - CD: Überspielen von CD
 - TUNER: Aufnahme von Radiosendungen
 - MD/VIDEO: Überspielen von einer optionalen Komponente
- 3 Drücken Sie REC  (oder  REC an der Fernbedienung).
Daraufhin schaltet das Cassettendeck auf Aufnahmebereitschaft.
Die Anzeigen „REC“ und „▶“ erscheinen.
- 4 Drücken Sie DIR MODE an der Fernbedienung so oft, bis „↔“ erscheint, um eine Cassettenseite zu bespielen, oder „↔↔“ oder „↔↔“ zum Überspielen auf beide Cassettenseiten.
- 5 Drücken Sie TAPE  (oder  an der Fernbedienung).
Daraufhin setzt die Aufnahme ein.
- 6 Starten Sie die Wiedergabe der gewünschten Signalquelle.

Zum	Drücken Sie
Stoppen der Aufnahme	TAPE  (oder  an der Fernbedienung).
Unterbrechen der Aufnahme	TAPE  (oder  an der Fernbedienung).

Tip

Zur Aufnahme mit Dolby-Rauschunterdrückung drücken Sie vor Schritt 5 Taste DOLBY NR an der Fernbedienung, woraufhin „NR“ erscheint.

Überspielen von CD-Titeln in programmierter Reihenfolge auf Cassette

– Programmeditierung

Mit dieser Funktion lassen sich bestimmte Titel mit der Programmwiedergabefunktion in die gewünschte Wiedergabereihenfolge bringen und dann mit Synchronaufnahme auf Cassette überspielen.

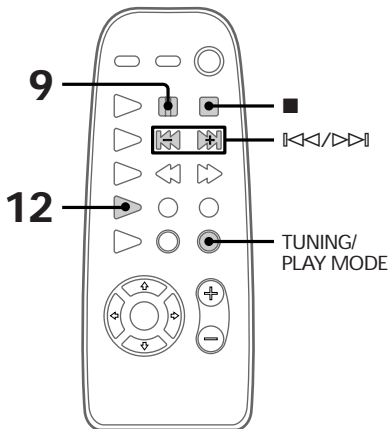
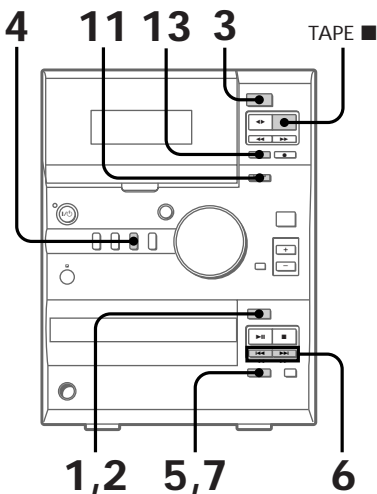

CD-Spieler/Cassettendeck

Fortsetzung

Überspielen von CD-Titeln in programmierter Reihenfolge auf Cassette (Fortsetzung)

- 1 Drücken Sie CD EJECT \triangleleft , und legen Sie eine CD ein.
- 2 Drücken Sie erneut CD EJECT \triangleleft , um die CD-Lade zu schließen.
- 3 Drücken Sie TAPE EJECT \triangleleft , und legen Sie eine unbespielte Cassette ein.
- 4 Drücken Sie CD.
Daraufhin erscheint „CD“.
- 5 Drücken Sie PLAY MODE (oder TUNING/PLAY MODE an der Fernbedienung) so oft, bis „PGM“ erscheint.
- 6 Drücken Sie CD $\blacktriangleleft\blacktriangleleft$ (bzw. $\blacktriangleleft\blacktriangleleft$ an der Fernbedienung) oder CD $\blacktriangleright\blacktriangleright$ (bzw. $\blacktriangleright\blacktriangleright$ an der Fernbedienung) so oft, bis die gewünschte Titelnummer erscheint.

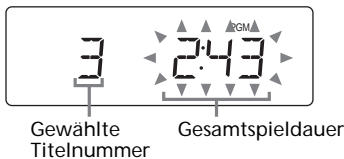

- 7 Drücken Sie PLAY MODE (oder TUNING/PLAY MODE an der Fernbedienung).
- 8 Zur Überspielung weiterer Titel wiederholen Sie Schritt 6 und 7.
- 9 Drücken Sie \blacksquare an der Fernbedienung an der Stelle, an der die Aufnahme auf der Cassettenrückseite einsetzen soll.
Daraufhin schaltet das System auf Aufnahmepause, kehrt die Aufnahmerichtung um und setzt die Aufnahme des nächsten Titels auf der Cassettenrückseite fort.

10 Wiederholen Sie Schritt 6 und 7 zur Wahl der Titel, die auf der Cassettenrückseite aufgezeichnet werden sollen.

11 Drücken Sie CD-SYNC.
Das Cassettendeck ist nun aufnahme- und der CD-Spieler abspielbereit.
Die Anzeigen „ $\square\square$ “ und „▶“ erscheinen, und die Anzeige CD-SYNC leuchtet auf.

12 Drücken Sie DIR MODE an der Fernbedienung so oft, bis „ \rightleftarrows “ erscheint, um eine Cassettenseite zu bespielen, oder „ \leftleftarrows “ oder „ \rightleftarrows “ zum Überspielen auf beide Cassettenseiten.

13 Drücken Sie TAPE \blacksquare (oder \blacksquare an der Fernbedienung).
Daraufhin setzt die Aufnahme ein.

Beenden der Aufnahme

Drücken Sie TAPE \blacksquare (oder \blacksquare an der Fernbedienung).

Ausschalten der Programmeditierung

Drücken Sie PLAY MODE (oder TUNING/PLAY MODE an der Fernbedienung) so oft, bis „PGM“ verschwindet.

Wiedergabe mit besserer Klangdynamik

Die DSG-Funktion (Dynamic Sound Generator) ermöglicht eine vollere Klangwiedergabe.

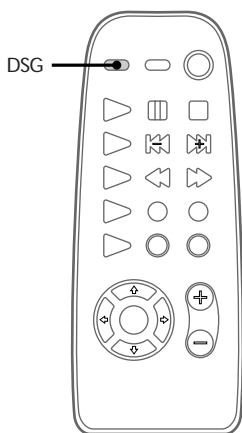
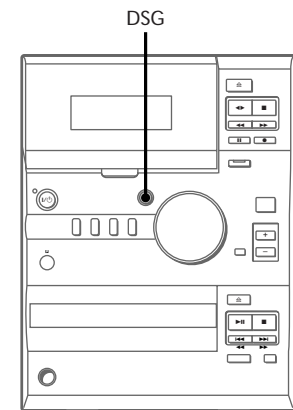

➔ Drücken Sie DSG.

Deaktivieren der DSG-Funktion

Drücken Sie erneut DSG.

Nutzung des Radiodaten systems (RDS) (Nur Modell für Europa)

Was ist das Radiodaten system?

Das Radiodaten system (RDS)* ist ein Sendedienst von Rundfunksendern, bei dem zusammen mit dem regulären Programm zusätzliche Informationen ausgestrahlt werden.

Hinweis

Die RDS-Funktion arbeitet u.U. nicht einwandfrei, wenn der eingestellte Sender die RDS-Signale nicht korrekt ausstrahlt oder diese zu schwach einfallen.

* Nicht alle FM (UKW)-Sender bieten RDS-Dienste an, und die angebotenen Dienste unterscheiden sich voneinander. Wenn Ihnen das RDS-System nicht vertraut ist, so erkundigen Sie sich bei Ihrer Rundfunkanstalt vor Ort nach den Einzelheiten zu den RDS-Diensten in Ihrem Empfangsbereich.

Empfang von RDS- Sendungen

- ➔ Wählen Sie einfach einen FM-Sender.
Bei Einstellung eines Senders mit RDS-Diensten erscheint der Sendername auf dem Display.

Anzeige der RDS-Informationen

Bei jedem Drücken der Taste DISPLAY an der Fernbedienung wechselt die Displayanzeige wie folgt:

Sendername*
↕
Frequenz

* Wird die RDS-Sendung nicht einwandfrei empfangen, so erscheint der Sendername nicht auf dem Display.

- 1 Bereiten Sie die beim Einschalten des Systems wiederzugebende Signalquelle vor.
 - CD: Legen Sie eine CD ein. Soll die Wiedergabe mit einem bestimmten Titel einsetzen, so sorgen Sie für eine entsprechende Programmierung (siehe „Wiedergabe von CD-Titeln in programmierter Reihenfolge“ auf Seite 21).
 - Cassette: Legen Sie eine Cassette mit der wiedergebenden Seite nach vorne ein.
 - Radio: Wählen Sie den gewünschten Festsender (siehe „Schritt 3: Einstellung von Festsendern“ auf Seite 7).

- 2 Stellen Sie mit VOLUME (oder VOL +/- an der Fernbedienung) die Lautstärke ein.

- 3 Drücken Sie TIMER SET an der Fernbedienung.

- 4 Drücken Sie \lll oder \ggg an der Fernbedienung so oft, bis „SET DAILY“ erscheint. Nachdem „SET DAILY“ über das Display läuft, erscheint „☉ DAILY“.

- 5 Drücken Sie ENTER an der Fernbedienung. „ON TIME“ erscheint, und die Stundenanzeige blinkt.



- 6 Stellen Sie die Uhrzeit ein, zu der die Wiedergabe einsetzen soll. Stellen Sie mit \lll oder \ggg an der Fernbedienung die Stundenzahl ein, und drücken Sie dann ENTER. Nun beginnt die Minutenanzeige zu blinken.

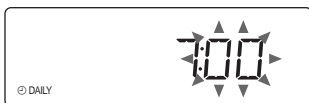

Stellen Sie mit \lll oder \ggg an der Fernbedienung die Minutenzahl ein, und drücken Sie dann ENTER. „OFF TIME“ erscheint, und die Stundenanzeige blinkt erneut.

- 7 Wiederholen Sie Schritt 6 zur Einstellung der Uhrzeit, zu der die Wiedergabe stoppen soll.

- 8 Drücken Sie \lll oder \ggg an der Fernbedienung so oft, bis die gewünschte Signalquelle erscheint. Bei jedem Tastendruck wechselt die Displayanzeige wie folgt:

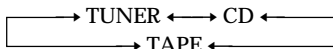

- 9 Drücken Sie ENTER an der Fernbedienung. Daraufhin werden nacheinander die Start- und Stoppzeit der Signalquelle angezeigt, bevor das System auf Normalanzeige zurückschaltet.

- 10 Schalten Sie das System mit I/☉ aus.

Überprüfung der Einstellungen

Drücken Sie TIMER SELECT an der Fernbedienung so oft, bis „☉ DAILY“ und „☉ REC“ verschwinden, und drücken Sie dann TIMER SELECT an der Fernbedienung so oft, bis „☉ DAILY“ wieder angezeigt wird. Die Eingaben werden nacheinander angezeigt.

Deaktivieren der Daily Timer-Funktion

Drücken Sie TIMER SELECT an der Fernbedienung so oft, bis „☉ DAILY“ verschwindet. Zur erneuten Aktivierung des Timers drücken Sie dann TIMER SELECT an der Fernbedienung so oft, bis „☉ DAILY“ wieder angezeigt wird, und schalten dann das System mit I/☉ aus.

Tip

Die Einstellungen der Daily Timer-Funktion bleiben bis zu einer etwaigen Änderung abgespeichert, und zwar auch dann, wenn das System oder die Daily Timer-Funktion ausgeschaltet wird. Beim erneuten Einschalten des Timers gelten dann wieder die zuletzt gewählten Einstellungen.

Hinweise

- Das System schaltet sich 15 Sekunden vor der eingestellten Startzeit ein.
- Der Timer arbeitet nicht, wenn Start- und Stoppzeit identisch sind.
- Ist die Sleep Timer-Funktion aktiviert, so arbeitet die Daily Timer Funktion erst dann, wenn die Sleep Timer-Funktion deaktiviert ist.
- Daily Timer- und REC Timer-Funktion (siehe Seite 28) können nicht gleichzeitig aktiviert werden.

Timergesteuerte Aufnahme von Radiosendungen

— REC Timer-Funktion

Die REC Timer-Funktion dient zum Starten der Aufzeichnung von Festsenderprogrammen zu einer bestimmten Zeit (siehe „Schritt 3: Einstellung von Festsendern“ auf Seite 7). Voraussetzung zur Nutzung dieser Funktion ist die korrekte Einstellung der Systemuhr (siehe „Schritt 2: Einstellung der Uhrzeit“ auf Seite 6).

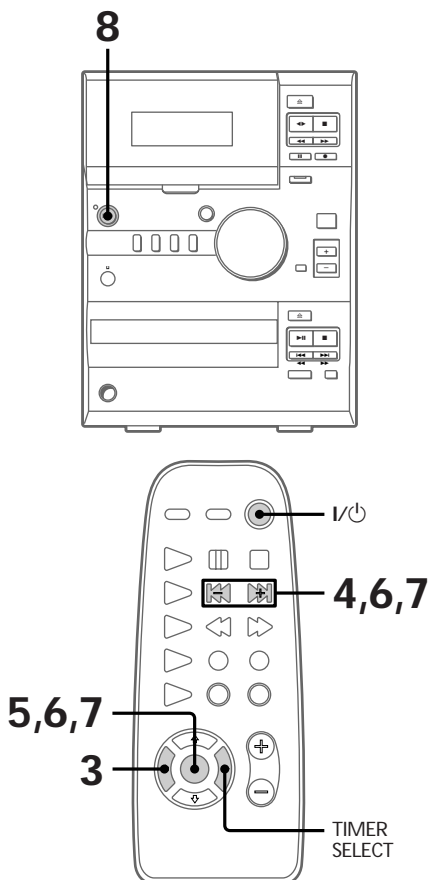

1 Wählen Sie den Festsender, dessen Programm aufgezeichnet werden soll (siehe „Rundfunkempfang“ auf Seite 14).

2 Legen Sie eine unbespielte Cassette mit der zu bespielenden Seite nach außen ein.

3 Drücken Sie TIMER SET an der Fernbedienung.

4 Drücken Sie \lll oder \ggg an der Fernbedienung so oft, bis „SET REC“ erscheint. Nachdem „SET REC“ über das Display läuft, erscheint „ⓄREC“.

5 Drücken Sie ENTER an der Fernbedienung. Daraufhin erscheint „ON TIME“, und dann beginnt die Stundenanzeige zu blinken.



6 Stellen Sie die Uhrzeit ein, zu der die Aufnahme starten soll. Stellen Sie mit \lll oder \ggg an der Fernbedienung die Stundenzahl ein, und drücken Sie dann ENTER an der Fernbedienung. Nun beginnt die Minutenanzeige zu blinken.



Stellen Sie mit \lll oder \ggg an der Fernbedienung die Minutenzahl ein, und drücken Sie dann ENTER an der Fernbedienung.

„OFF TIME“ erscheint, und dann blinkt die Stundenanzeige erneut.

7 Wiederholen Sie Schritt 6 zur Einstellung der Uhrzeit, zu der die Aufnahme stoppen soll.

Nun werden nacheinander Start- und Stoppzeit der Aufnahme, „TUNER“ und die Festsender-Nr. angezeigt, woraufhin das Display auf Normalanzeige zurückschaltet.

8 Schalten Sie das System mit I/⏻ aus.

Wenn die Aufnahme einsetzt, wird die Lautstärke automatisch auf Minimalpegel zurückgestellt.

Überprüfung der Einstellungen

Drücken Sie TIMER SELECT an der Fernbedienung so oft, bis „⊖ REC“ verschwindet, und drücken Sie dann TIMER SELECT an der Fernbedienung so oft, bis „⊖ REC“ wieder angezeigt wird.

Die Eingaben werden nacheinander angezeigt.

Deaktivieren der REC Timer-Funktion

Drücken Sie TIMER SELECT an der Fernbedienung so oft, bis „⊖ REC“ verschwindet. Zur erneuten Aktivierung des Timers drücken Sie TIMER SELECT an der Fernbedienung so oft, bis „⊖ REC“ wieder angezeigt wird, und schalten dann das System mit I/⏻ aus.

Tip

Die Einstellungen der REC Timer-Funktion bleiben bis zu einer etwaigen Änderung abgespeichert, und zwar auch dann, wenn das System oder die REC Timer-Funktion ausgeschaltet sind. Beim erneuten Einschalten des Timers gelten dann wieder die zuletzt gewählten Einstellungen.

Hinweise

- Das System schaltet sich 15 Sekunden vor der eingestellten Startzeit ein.
- Ist die Stromversorgung bei der angegebenen Startzeit bereits eingeschaltet, erfolgt keine Aufnahme.
- Der Timer arbeitet nicht, wenn Start- und Stoppzeit identisch sind.
- Ist die Sleep Timer-Funktion aktiviert, so arbeitet die REC Timer Funktion erst dann, wenn die Sleep Timer-Funktion deaktiviert ist.
- Daily Timer- und REC Timer-Funktion können nicht gleichzeitig aktiviert werden.

Vorsichtsmaßnahmen

Betriebsspannung

Achten Sie vor der Inbetriebnahme darauf, daß die Betriebsspannung des Systems der Netzspannung vor Ort entspricht.

Vorsichtsmaßnahmen

- Das System bleibt auch im ausgeschalteten Zustand mit dem Stromnetz verbunden, solange das Netzkabel mit der Steckdose verbunden ist.
- Ziehen Sie vor einem längeren Nichtgebrauch des Systems den Netzstecker aus der Steckdose. Fassen Sie dabei stets den Stecker und niemals das Kabel.
- Sollten Fremdkörper oder Flüssigkeiten in das System gelangen, so trennen Sie das System vom Netz. Lassen Sie es von qualifiziertem Fachpersonal überprüfen, bevor Sie es wieder benutzen.
- Das Netzkabel darf nur von qualifiziertem Fachpersonal ausgetauscht werden.

Aufstellort

- Stellen Sie das System an einem gut belüfteten Ort auf, damit sich in seinem Inneren kein Wärmestau bildet.
- Stellen Sie das System nicht in geneigter Position auf.
- Meiden Sie Aufstellorte, an denen die folgenden Bedingungen herrschen:
 - extreme Temperaturen
 - Staub oder Schmutz
 - hohe Luftfeuchtigkeit
 - Vibrationen
 - direkte Sonneneinstrahlung

Betrieb

- Wird das System unvermittelt von einem kalten in einen warmen Raum gebracht oder in einem sehr feuchten Raum aufgestellt, so kann die Linse im CD-Spieler beschlagen. In diesem Fall funktioniert das System u.U. nicht einwandfrei. Nehmen Sie zur Abhilfe die CD heraus, und lassen Sie dann das System ca. eine Stunde lang eingeschaltet, bis die Feuchtigkeit verdunstet ist.
- Vor einem Transport des Systems nehmen Sie CD aus der Lade.

Bei Problemen mit oder Fragen zu Ihrem System wenden Sie sich bitte an Ihren Sony-Händler.

Hinweise zu CDs

- Reinigen Sie die CD vor dem Abspielen mit einem Reinigungstuch. Wischen Sie dabei von der Mitte nach außen.
- Spielen Sie keinesfalls CDs mit Klebeband oder Aufklebern auf einer der beiden Seiten ab, da sonst Schäden am System drohen.
- Reinigen Sie CDs keinesfalls mit Lösungsmitteln wie Waschbenzin, Farbverdünner und handelsüblichen Reinigungsmitteln oder Antistatiksprays für Schallplatten.
- Setzen Sie CDs keinesfalls direktem Sonnenlicht oder Wärmequellen wie Wärmeluftauslässen aus. Lassen Sie sie auch nicht in einem in der Sonne geparkten Auto liegen.

Schutz von bespielten Cassetten vor versehentlichem Überschreiben

Damit Cassetten nicht versehentlich überschrieben werden, entfernen Sie die Löschschriftlasche auf Seite A oder B wie abgebildet.

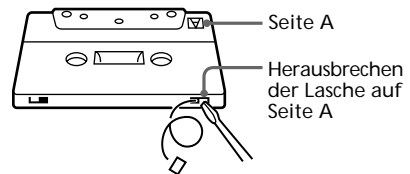
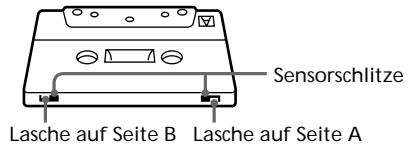

Soll die Cassette später wieder bespielt werden, so überkleben Sie die Aussparungen mit Klebeband. Dabei dürfen jedoch keinesfalls die Sensorschlitze verdeckt werden, anhand derer das Cassettendeck automatisch den Bandmaterialtyp feststellen kann.

Bandmaterialtyp:
CrO₂/Metallband

Normalband

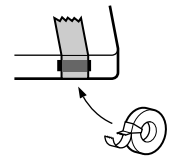
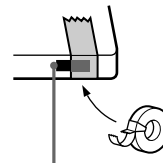

Sensorschlitze

Vor dem Einlegen einer Cassette

Achten Sie darauf, daß das Band straffgespannt ist. Andernfalls kann sich das Band im Laufwerk verfangen und beschädigt werden.

Cassetten mit mehr als 90 Minuten Spieldauer

Das Bandmaterial ist sehr elastisch. Vermeiden Sie daher zu häufiges Umschalten zwischen den Bandtransportfunktionen wie Wiedergabe, Stopp oder Schnellvorlauf. Andernfalls kann sich das Band im Laufwerk verfangen.

Reinigung der Tonköpfe

Reinigen Sie die Tonköpfe nach jeweils 10 Betriebsstunden. Bei verschmutzten Tonköpfen

- ist die Klangwiedergabe verzerrt.
- nimmt die Lautstärke ab.
- kommt es zu Tonaussetzern.
- läßt sich die Cassette nicht vollständig löschen.
- läßt sich die Cassette nicht bespielen.

Vor einer wichtigen Aufnahme oder nach der Wiedergabe einer alten Cassette sollten Sie unbedingt die Tonköpfe reinigen. Verwenden Sie zu diesem Zweck eine handelsübliche Trocken- oder Naßreinigungscassette. Näheres hierzu finden Sie in der Gebrauchsanleitung der Reinigungscassette.

Entmagnetisierung der Tonköpfe

Entmagnetisieren Sie die Tonköpfe und die Metallteile, mit denen das Band in Berührung kommt, alle 20 bis 30 Betriebsstunden mit einer handelsüblichen Entmagnetisierungscassette. Näheres hierzu finden Sie in der Gebrauchsanleitung der Entmagnetisierungscassette.

Reinigung des Gehäuses

Reinigen Sie das Gehäuse, die Frontplatte und die Bedienteile mit einem weichen Tuch, das leicht mit einem milden Reinigungsmittel angefeuchtet worden ist. Scheuermittel oder Lösungsmittel wie Farbverdünner, Waschbenzin oder Alkohol sind zu diesem Zweck völlig ungeeignet.

Fehlersuche

Bei Problemen mit dem System gehen Sie bitte folgendermaßen vor:

- 1 Vergewissern Sie sich, daß das Netzkabel und die Lautsprecherleitungen korrekt und sicher angeschlossen sind.
- 2 Versuchen Sie zunächst das Problem anhand der Abhilfemaßnahmen in der folgenden Liste zu beheben.

Läßt sich das Problem auf die obige Weise nicht beseitigen, so wenden Sie sich bitte an Ihren Sony-Händler.

Allgemeines

Keine Klangwiedergabe über die Lautsprecher

- Stellen Sie mit VOLUME (oder VOL + an der Fernbedienung) die Lautstärke ein.
- Anschluß von Kopfhörern
- Überprüfen Sie die Lautsprecherverbindungen

Starkes Brummen oder Rauschen

- Ein Fernsehgerät oder Videorecorder befindet sich zu nahe beim System. Stellen Sie das System weiter von der Störquelle auf.

„0:00“ (oder „AM 12:00“) blinkt im Display.

- Die Stromversorgung wurde unterbrochen. Stellen Sie die Uhrzeit (siehe Seite 6) und Timer-Einstellungen (siehe Seite 26 und 28) wieder ein.

Die Timer-Funktion arbeitet nicht.

- Stellen Sie die Uhrzeit richtig ein (siehe Seite 6).

Keine Anzeige von „☺ DAILY“ und „☺ REC“ bei Drücken von TIMER SELECT an der Fernbedienung

- Stellen Sie die Timer-Funktionen richtig ein (siehe Seite 26 und 28).
- Stellen Sie die Uhrzeit richtig ein (siehe Seite 6).

Farbunregelmäßigkeiten auf dem Fernsehschirm

- Stellen Sie die Lautsprecher des Systems weiter entfernt vom Fernsehgerät auf.

Keine Funktion der Fernbedienung

- Zwischen der Fernbedienung und dem System befindet sich ein Hindernis.
 - Die Fernbedienung zeigt nicht auf den Fernbedienungssensor am System.
 - Die Batterien sind erschöpft und müssen ausgetauscht werden.
 - Überprüfen Sie, ob die Batterien richtig gepolt eingesetzt sind.
 - Das System darf nicht neben Geräten aufgestellt werden, die Netzgeräte enthalten.
-

Lautsprecher

Klangwiedergabe nur über einen Kanal oder die Lautstärke der Lautsprecher links und rechts ist verschieden

- Überprüfen Sie die Anschlüsse und die Aufstellung der Lautsprecher.
-

CD-Spieler

Keine CD-Wiedergabe

- Die CD ist verschmutzt.
 - Die CD-Oberfläche ist verkratzt.
Tauschen Sie die CD aus.
 - Die CD ist mit dem Etikett nach unten eingelegt.
 - Feuchtigkeitsniederschlag im CD-Spieler.
Nehmen Sie die CD heraus, und lassen Sie das System ca. eine Stunde lang eingeschaltet, bis die Feuchtigkeit verdunstet ist.
-

Kein Einsetzen der Wiedergabe mit dem ersten Titel

- Der CD-Spieler ist auf Programm- oder Zufallswiedergabe geschaltet. Drücken Sie PLAY MODE (oder TUNING/PLAY MODE an der Fernbedienung) so oft, bis „PGM“ bzw. „SHUFFLE“ verschwindet.
-

Cassettendeck

Keine Aufnahme möglich.

- Keine Cassette im Cassettenhalter.
 - Die Löschschildtasche an der Cassette fehlt (siehe Seite 30).
 - Bandende erreicht.
-

Keine Bandaufnahme oder -wiedergabe bzw. unzureichende Lautstärke.

- Verschmutzte Tonköpfe. Reinigen Sie die Tonköpfe (siehe Seite 31).
 - Aufnahme-/Wiedergabekopf magnetisiert. Entmagnetisieren Sie die Tonköpfe (siehe Seite 31).
-

Keine vollständige Löschung der Cassette.

- Aufnahme-/Wiedergabekopf magnetisiert. Entmagnetisieren Sie die Tonköpfe (siehe Seite 31).
-

Extreme Gleichlaufschwankungen oder Tonaussetzer.

- Tonwellen oder Andruckrollen sind verschmutzt und müssen gereinigt werden (siehe Seite 31).
-

Vermehrtes Rauschen oder fehlende hohe Frequenzen.

- Aufnahme-/Wiedergabekopf magnetisiert. Entmagnetisieren Sie die Tonköpfe (siehe Seite 31).
-

Starkes Brummen oder Rauschen (Blinken von „TUNED“ oder „STEREO“)

- Richten Sie die Antenne neu aus.
- Das Einfallsignal ist zu schwach. Schließen Sie eine Außenantenne an (siehe Seite 9).
- Sorgen Sie für korrekten Antennenanschluß.
- Sorgen Sie dafür, daß die Antenne nicht verbogen oder aufgerollt ist.
- Die beiden Drähte der FM (UKW)-Antenne sind seit dem Kauf des Systems zu weit auseinandergezogen worden. Die Antenne reparieren oder austauschen.
- Der AM (MW)-Antennendraht hat sich vom Rahmen gelöst.

Kein Stereoempfang von FM (UKW)-Stereosendungen.

- Drücken Sie STEREO/MONO an der Fernbedienung so oft, bis „STEREO“ auf dem Display erscheint.

Rücksetzen des Systems

- 1 Ziehen Sie den Netzstecker aus der Steckdose.
 - 2 Halten Sie I/⏻ gedrückt, und stecken Sie den Netzstecker wieder in die Steckdose.
- Daraufhin wird das System auf die werkseitige Einstellung rückgesetzt. Dies bedeutet, daß alle Einstellungen in bezug auf Festsender, Uhrzeit und Timer-Funktionen gelöscht werden und erneut vorgenommen werden müssen.

Technische Daten

Verstärker

Modell für Europa:

DIN-Leistung (Nennwerte):

20 W + 20 W (6 Ohm bei 1 kHz, DIN)

Kontinuierliche RMS-Leistungsabgabe (Bezugswert):

25 W + 25 W (6 Ohm bei 1 kHz, 10 % Klirrfaktor)

Musikleistung (Bezugswert):

85 W + 85 W

Andere Modelle:

Gemessen bei 230 V, 60 Hz

DIN-Leistung (Nennwerte):

20 W + 20 W (6 Ohm bei 1 kHz, DIN)

Kontinuierliche RMS-Leistungsabgabe (Bezugswert):

25 W + 25 W (6 Ohm bei 1 kHz, 10 % Klirrfaktor)

Gemessen bei 220 V, 60 Hz

DIN-Leistung (Nennwerte):

18 W + 18 W (6 Ohm bei 1 kHz, DIN)

Kontinuierliche RMS-Leistungsabgabe (Bezugswert):

23 W + 23 W (6 Ohm bei 1 kHz, 10 % Klirrfaktor)

Eingänge

MD IN (Cinch-Buchsen): Empfindlichkeit 1.000 mV
Impedanz 47 kOhm

VIDEO IN (Cinch-Buchsen):

Empfindlichkeit 500 mV
Impedanz 47 kOhm

Ausgänge

LINE OUT (Cinch-Buchsen):

Empfindlichkeit 500 mV
Impedanz 1 kOhm

OPTICAL DIGITAL OUT (CD):

Optisch

PHONES (Stereo-Klinkenbuchse):

Für Kopfhörer mit einer Mindestimpedanz von 8 Ohm

SPEAKER:

aktives
Lautsprechersystem
6 Ohm

Technische Daten (Fortsetzung)

CD-Spieler

System	CD und digitales Audiosystem
Laser	Halbleiter-Laser ($\lambda = 780 \text{ nm}$) Emissionsdauer: kontinuierlich max. $44,6 \mu\text{W}^*$
Laserleistung	* Gemessen im Abstand von 200 mm von der Linsenoberfläche des Abtasters bei 7 mm Apertur
Wellenlänge	780 bis 790 nm
Frequenzgang	2 Hz bis 20 kHz ($\pm 0,5 \text{ dB}$)

Cassettendeck

Aufnahmesystem	4 Spuren, 2 Kanäle, Stereo
Frequenzgang (DOLBY NR OFF)	50 bis 13.000 Hz ($\pm 3 \text{ dB}$) mit Sony-Cassette Typ I 50 bis 14.000 Hz ($\pm 3 \text{ dB}$) mit Sony-Cassette Typ II
Gleichlaufschwankungen	$\pm 0,15 \%$ Spitzenpegel, gewichtet (IEC) $0,1 \%$ Effektivwert, gewichtet (NAB) $\pm 0,2 \%$ Spitzenpegel, gewichtet (DIN)

Tuner

FM-Stereotuner, FM/AM-Superhet-Tuner

FM-Tuner	
Empfangsbereich	87,5 bis 108,0 MHz (50-kHz-Raster)
Antenne	FM (UKW)-Drahtantenne
Antennennachlässe	75 Ohm, asymmetrisch
Zwischenfrequenz	10,7 MHz

AM-Tuner

Empfangsbereich	531 bis 1.602 kHz (9-kHz-Frequenzraster)
Modell für Europa:	531 bis 1.602 kHz (10-kHz-Frequenzraster)
Andere Modelle:	531 bis 1.710 kHz (9-kHz-Frequenzraster)
Antenne	AM (MW)- Rahmenantenne Anschluß für externe Antenne
Zwischenfrequenz	450 kHz

Lautsprecher

Lautsprechersystem	Zweiweg- Baßreflexsystem
Lautsprechereinheiten	12 cm Durchm., Konus- Tieftöner 2,5 cm Durchm., Halbkalotten-Hochtöner
Nennimpedanz	6 Ohm
Abmessungen (B/H/T)	ca. $150 \times 252 \times 252 \text{ mm}$
Nettogewicht pro Lautsprecher	ca. 2,6 kg

Allgemeines

Betriebsspannung	
Modell für Europa:	230 V, 50/60 Hz
Andere Modelle:	110 bis 120 V oder 220 bis 240 V, 50/60 Hz, einstellbar mit Spannungswähler
Leistungsaufnahme	55 W
Abmessungen (B/H/T)	ca. $190 \times 252 \times 280 \text{ mm}$, einschließlich vorstehende Teile und Bedienteile
Gewicht	ca. 5,6 kg
Zubehör	Fernbedienung RM-SCP1 (1) AM (MW)- Rahmenantenne (1) FM (UKW)-Drahtantenne (1) Batterien (2)

Änderungen, die dem technischen Fortschritt dienen, bleiben vorbehalten.

Index

A

- AMS 12
- Anschluß
 - ans Netz 5
 - des Systems 4
 - von Antennen 4, 9, 10
 - von optionalen Komponenten 8
- Antennen 4, 9, 10
- Aufstellung, *siehe* Anschluß
- Automatische Signalquellenwahl 12, 15, 18

B

- Batterien 5

C

- Cassetendeck 12, 15, 17, 22, 28
- CD-Spieler 11, 12, 18

D

- Daily Timer-Funktion 26

E

- Einstellung der Lautstärke 12, 14, 18
- Einstellung der Uhrzeit 6
- Einstellung von Festsendern 7

F, G, H, I, J, K

- Fehlersuche 31
- Festsenderwahl 14

L, M

- Lautsprecher 4
- Löschschutz von Aufnahmen 30

N, O

- Normalwiedergabe 11
- Nutzung des Displays 18
- Nutzung des Radiodaten- systems 25

P, Q

- Programmeditierung 23
- Programm-wiedergabe 21

R

- Rücksetzung des Systems 33
- Rundfunksender
 - Festsendereinstellung 7
 - Sendereinstellung 14

S

- Schutz von Aufnahmen vor Überschreiben 30
- Sleep Timer-Funktion 26
- Sofortwiedergabe 12, 15, 18

T

- Timer-Funktionen
 - Aufwachen mit Musik 26
 - Einschlafen mit Musik 26
 - Timergesteuerte Aufnahme 28
- Tuner 7, 14, 15, 28

U, V

- Überspielen
 - CD-Titeln in programmierter Reihenfolge 23
- CDs 12
- Manuelle Cassettenaufnahme 22
- Rundfunksendungen 15
- Timergesteuerte Aufnahmen 28

W, X, Y

- Wiedergabe mit besserer Klangdynamik 25
- Wiedergabe von
 - Cassetten 17
 - CDs 11
 - Titeln in vorgegebener Reihenfolge (Programm-wiedergabe) 21
 - Titeln in zufälliger Reihenfolge (Zufallswiedergabe) 20
 - Wiederholung von CD-Titeln (Wiederhol-funktion) 19
- Wiederholfunktion 19
- Zufallswiedergabe 20

WAARSCHUWING

Stel het apparaat niet bloot aan regen of vocht, om gevaar voor brand of een elektrische schok te voorkomen.

Open de behuizing niet, om een elektrische schok te vermijden. Laat eventuele reparaties over aan bevoegd vakpersoneel.

Plaats het apparaat niet in een gesloten ruimte, zoals een boekenrek of ingebouwde kast.

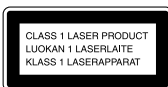

Dit apparaat is geassocieerd als een KLASSE 1 LASER product. Een label met de aanduiding CLASS 1 LASER PRODUCT bevindt zich aan de achterkant van het apparaat.

Dit apparaat is uitgerust met Dolby* B-type ruisonderdrukking.

* Dolby ruisonderdrukking geproduceerd onder licentie van: Dolby Laboratories Licensing Corporation.
DOLBY en het dubbel D symbool  zijn handelsmerken van: Dolby Laboratories Licensing Corporation.

Voor de klanten in Nederland



Bij dit product zijn batterijen geleverd. Wanneer deze leeg zijn, moet u ze niet weggooiden maar inleveren als KCA.

Inhoudsopgave

Vorbereidingen

Stap 1: Aansluiten van de stereo-installatie	4
Stap 2: Gelijkzetten van de klok	6
Stap 3: Vastleggen van uw favoriete radiozenders — Zenderopslag	7
Aansluiten van los verkrijgbare apparatuur	8

Basisbediening

Afspelen van een compact disc — Normale CD-weergave	11
Opnemen van een compact disc — CD synchroon-opname	12
Luisteren naar de radio — Geheugenafstemming	14
Opnemen van een radio-uitzending ...	15
Afspelen van een cassette	17

Compact disc speler

Controleren van de resterende speelduur op de CD	18
Muziekstukken op een CD herhalen — REPEAT weergave	19
Muziekstukken op een CD in willekeurige volgorde horen — SHUFFLE weergave	20
Favoriete muziekstukken op een CD in gekozen volgorde afspelen — PROGRAM weergave	21

Cassettedeck

Handmatig opnemen op een cassette ...	22
Opnemen van de favoriete muziekstukken van een CD — Programma-montage	23

Andere mogelijkheden

Voor een meer dynamisch geluid	25
Gebruik van het Radio Data Systeem (RDS)*	25
In slaap vallen met muziek — SLEEP timer	26
Gewekt worden met muziek — DAILY timer wekfunctie	26
Schakelklokopname van radio-uitzendingen — REC timer	28

Aanvullende informatie

Voorzorgsmaatregelen	30
Verhelpen van storingen	31
Technische gegevens	33
Index	35

* Alleen voor het Europese model

NL

Stap 1: Aansluiten van de stereo-installatie

Volg de onderstaande aanwijzingen van **1** t/m **4** om uw stereo-installatie aan te sluiten met de bijgeleverde snoeren en ander toebehoren.

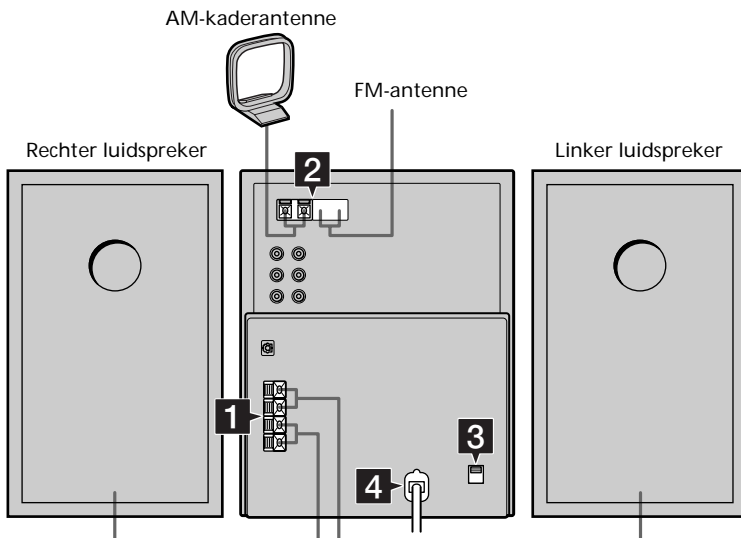

- 1** Sluit de luidsprekers aan.
Sluit de rechter en linker luidsprekersnoeren aan op de SPEAKER klemmen met dezelfde kleur.

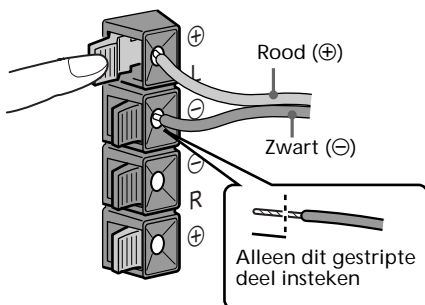

Opmerking

Houd de luidsprekersnoeren uit de buurt van de antennes en antennesnoeren, om storing in de weergave te voorkomen.

- 2** Sluit de FM- en AM-antennes aan.
Zet de kaderantenne in elkaar alvorens deze aan te sluiten.

Aansluiting type A

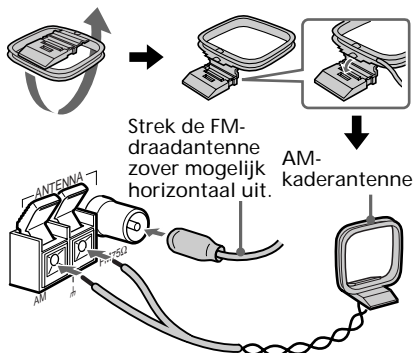

Aansluiting type ⑧

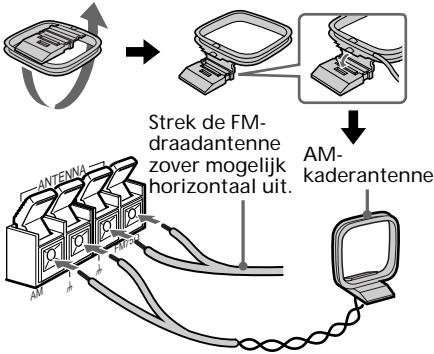

Plaats twee AA-formaat (R6) batterijen in de afstandsbediening

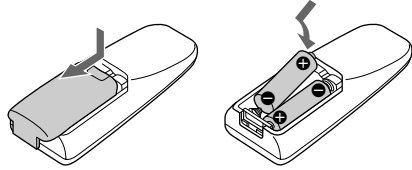

Tip

Bij normaal gebruik zal een stel batterijen ongeveer zes maanden meegaan. Als de stereo-installatie niet meer goed op de afstandsbediening reageert, vervangt u dan beide batterijen door nieuwe.

Betreffende de batterijen

- Let bij het inleggen van de batterijen op de juiste polariteit van plus en min.
- Gebruik geen oude en nieuwe batterijen door elkaar.
- Gebruik geen batterijen van verschillende typen door elkaar.
- Wanneer u de afstandsbediening geruime tijd niet gebruikt, kunt u beter de batterijen eruit verwijderen, om schade door eventuele batterijlekkage en corrosie te vermijden.
- Een batterij die lekt, mag u niet meer gebruiken.
- Als er een batterij heeft gelekt, maakt u het batterijvak dan grondig schoon en vervangt u beide batterijen.
- Leg de afstandsbediening niet op een plaats met hitte of veel vocht.
- Zorg dat er geen direct zonlicht of fel lamplicht op de afstandsbedieningssensor valt. Dit zou storing in de werking kunnen veroorzaken.

- 3** Bij de modellen met een spanningskiezer, stelt u deze **VOLTAGE SELECTOR** schakelaar in op het voltage van het plaatselijk lichtnet.



- 4** Steek de stekker van het netsnoer in het stopcontact.
Als de bijgeleverde verloopstekker niet in het stopcontact past, verwijdert u deze en gebruikt u de vaste netstekker (alleen voor de modellen met verloopstekker).

Stap 2: Gelijkzetten van de klok

Om de schakelklokfuncties te kunnen gebruiken, moet u eerst de ingebouwde klok op de juiste tijd instellen.

Bij het Europese model wordt de tijd aangegeven in een 24-uurs cyclus, bij andere modellen volgens een 12-uurs cyclus.

De afbeeldingen tonen het model met 24-uurs tijdsaanduiding.

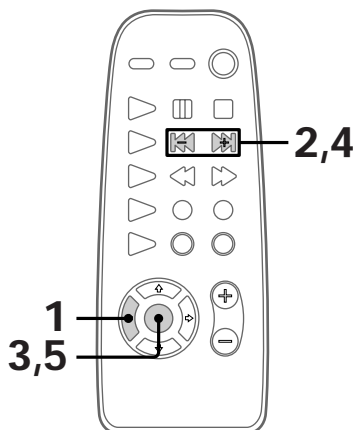

- 1 Druk op de TIMER SET toets. De uren-cijfers gaan knipperen.



- 2 Druk enkele malen op de toetsen om het juiste uur in te stellen.



- 3 Druk op de ENTER toets. De minuten-cijfers gaan knipperen.



- 4 Druk enkele malen op de toetsen om de juiste minuut in te stellen.

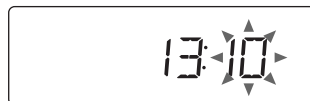

- 5 Druk op de ENTER toets. Nu gaat de klok lopen.

Corrigeren van de tijdinstelling

De ingebouwde klok is eenvoudig gelijk te zetten, ongeacht of het apparaat aan of uit staat.

- 1 Druk op de TIMER SET toets.
- 2 Druk enkele malen op de toetsen tot de aanduiding "SET CLOCK" verschijnt en druk dan op de ENTER toets.
- 3 Stel de juiste tijd in volgens de stappen 2 t/m 5 onder "Stap 2: Gelijkzetten van de klok".

Tip

Bij een vergissing dient u de instelling over te doen vanaf stap 1.

Stap 3: Vastleggen van uw favoriete radiozenders

— Zenderopslag

In het afstemgeheugen kunt u in totaal 30 favoriete radiozenders vastleggen (20 voor de FM en 10 voor de AM afstemband).

Hieronder wordt beschreven hoe u op de radiozender afstemt en hoe u ze in het geheugen vastlegt.

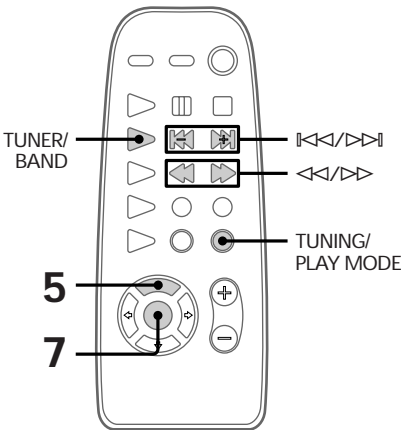
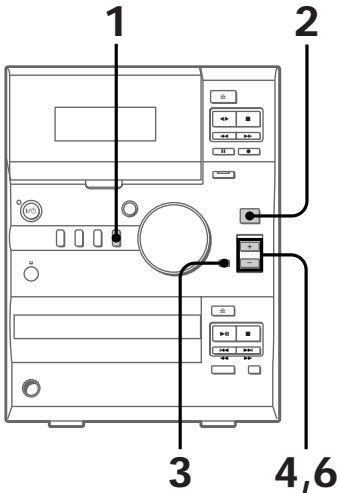

2 Druk op de TUNER BAND toets (of de TUNER/BAND toets van de afstandsbediening) om te kiezen voor de FM of AM afstemband.

3 Druk enkele malen op de TUNING MODE toets (of de TUNING/PLAY MODE toets van de afstandsbediening) totdat de aanduiding "AUTO" in het uitleesvenster verschijnt.

4 Druk op de TUNING +/- toets (of op de <<|>> toets van de afstandsbediening).

De frequentie-aanduiding verandert terwijl de tuner de afstemband doorzoekt. Het zoeken stopt wanneer er op een duidelijk doorkomende zender is afgestemd. Dan verschijnt in het uitleesvenster de aanduiding "TUNED" (en ook "STEREO" als er een stereo radio-uitzending wordt ontvangen).



5 Druk op de MEMORY toets van de afstandsbediening.

In het uitleesvenster gaat een voorinstelnummer knipperen.



6 Druk enkele malen op de TUNING +/- toets (of op de <<|>> toets van de afstandsbediening) om het gewenste zendernummer voor de ontvangen zender te kiezen.



7 Druk op de ENTER toets van de afstandsbediening.

De zender wordt nu vastgelegd onder uw gekozen nummer.

8 Herhaal de stappen 2 t/m 7 voor elk van de voorkeuzenders die u wilt vastleggen.

1 Druk op de TUNER toets.
De aanduiding "TUNER" verschijnt.

wordt vervolgd

Stap 3: Vastleggen van uw favoriete radiozenders (vervolg)

Afstemmen op een zender die te zwak doorkomt voor automatische afstemming

Druk in stap 3 net zovaak op de TUNING MODE toets (of de TUNING/PLAY MODE toets van de afstandsbediening) totdat de aanduidingen "AUTO" en "PRESET" verdwijnen en druk dan enkele malen op de TUNING +/- toets (of op de <</>> toets van de afstandsbediening) om op de gewenste zender af te stemmen.

Vastleggen onder een ander zendernummer

Volg de aanwijzingen weer vanaf stap 2.

Tip

De vastgelegde voorkeurzenders zullen na het verwijderen van de stekker uit het stopcontact of na uitvallen van de stroom ongeveer twee dagen in het afstemgeheugen bewaard blijven.

Omschakelen van het AM afsteminterval (niet van toepassing op het Europese model)

Het afsteminterval voor de AM ontvangst is in de fabriek ingesteld op 9 kHz (voor het Noord-Amerikaanse model 10 kHz). Om dit AM afsteminterval om te schakelen, stemt u eerst af op een willekeurige AM zender en dan schakelt u het apparaat uit. Houd vervolgens de TUNING + toets ingedrukt en schakel zo de stroom weer in. Bij omschakelen van het afsteminterval verdwijnen alle vastgelegde AM voorkeurzenders uit het afstemgeheugen. Om het afsteminterval weer terug te schakelen, herhaalt u de bovenstaande stappen.

Aansluiten van los verkrijgbare apparatuur

Voor een veelzijdig gebruik van uw stereo-installatie kunt u er los verkrijgbare apparatuur op aansluiten. Zie voor nadere bijzonderheden tevens de gebruiksaanwijzing van elk aan te sluiten apparaat.

Aansluiten van audio-apparatuur

Aansluiten van een minidisc-recorder voor analoge opname

Sluit de minidisc-recorder aan met gewone audio-aansluitsnoeren. Zorg bij het aansluiten dat u de kleuren van de stekkers en de aansluitbussen niet verwisselt. Om te luisteren naar de weergave van een minidisc drukt u net zovaak op de MD/VIDEO toets tot het uitleesvenster "MD" aangeeft.

naar de audio-ingangen van de minidisc-recorder

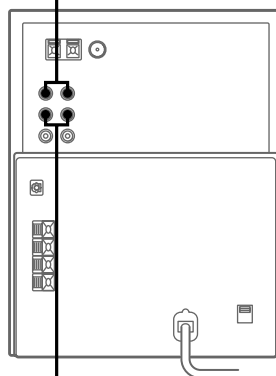

naar de audio-uitgangen van de minidisc-recorder

Aansluiten van een minidisc-recorder voor digitale opname

Door aansluiten van een minidisc-recorder via een optische aansluitkabel kunt u de muziek van uw CD's digitaal opnemen op minidisks.

naar de digitale ingangsaansluiting van de minidisc-recorder

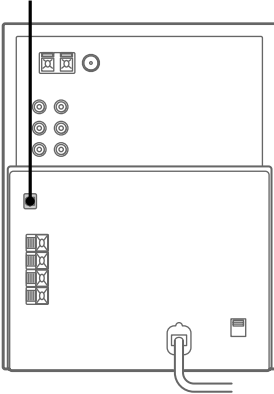

Aansluiten van een videorecorder

Sluit de videorecorder aan met gewone audio-aansluitsnoeren. Zorg bij het aansluiten dat u de kleuren van de stekkers en de aansluitbussen niet verwisselt. Om te luisteren naar het geluid van de aangesloten videorecorder, drukt u net zovaak op de MD/VIDEO toets tot het uitleesvenster "VIDEO" aangeeft.

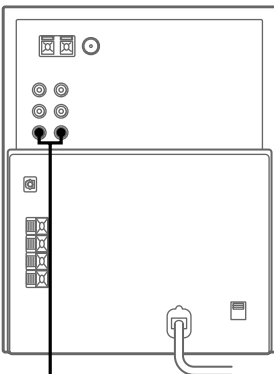

naar de audio-uitgangen van de videorecorder

Aansluiten van een hoofdtelefoon

Een hoofdtelefoon kunt u aansluiten op de PHONES stekkerbus.

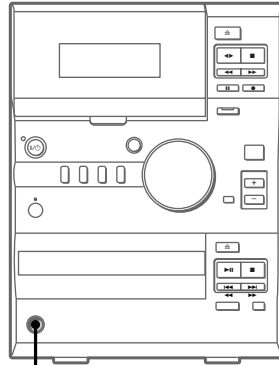

PHONES hoofdtelefoon-aansluiting

Aansluiten van buitenantennes

Voor de beste radio-ontvangst is het aanbevolen een of meer buitenantennes aan te sluiten.

FM-antenne

Sluit een los verkrijgbare FM-buitenantenne aan op de FM ANTENNA aansluiting(en), zoals hieronder aangegeven. Ook kunt u gebruik maken van een TV-antenne.

Aansluiting type A

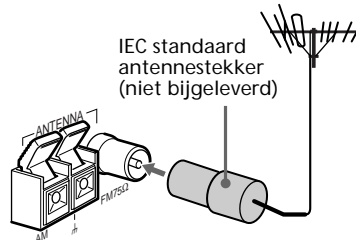

Aansluiten van los verkrijgbare apparatuur (vervolg)

Aansluiting type ②

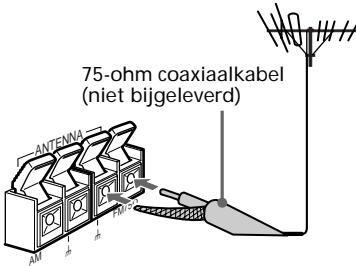

AM-antenne

Sluit het ene uiteinde van een geïsoleerde draad van 6 tot 15 meter lengte aan op de AM ANTENNA aansluitingen zoals hieronder aangegeven en strek het andere uiteinde horizontaal uit. Laat de bijgeleverde AM-kaderantenne in elk geval ook aangesloten.

Aansluiting type ①

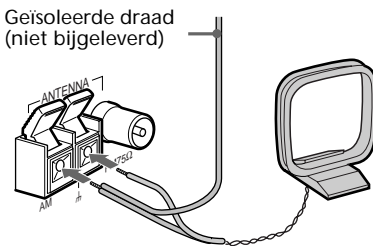

Aansluiting type ②

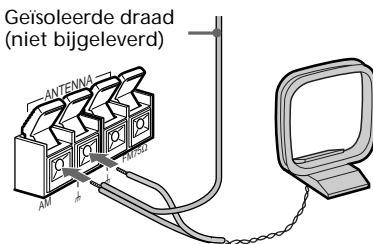

Afspelen van een compact disc

— Normale CD-weergave

Volg de onderstaande aanwijzingen om een compact disc af te spelen vanaf het eerste muziekstuk.

Zet de stereo-installatie aan met een druk op de I/⏻ aan/uit-schakelaar.

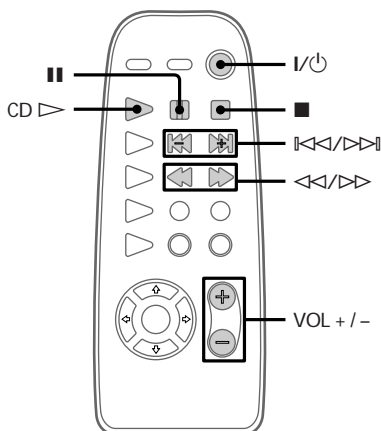
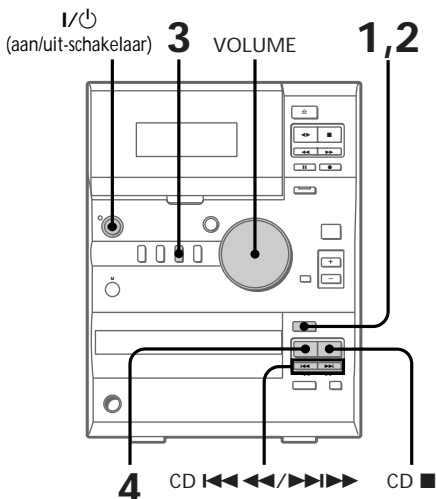

- 1** Druk op de CD EJECT  uitschuijftoets om een compact disc in de CD-lade te plaatsen. De disc-lade wordt uitgeschoven.

Met de bedrukte label-kant boven. Voor het afspelen van een 8-cm CD singletje plaatst u dit in de binnenste uitsparing van de disc-lade.

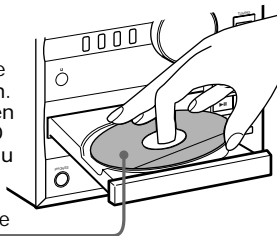

- 2** Druk nogmaals op de CD EJECT  toets om de disc-lade te sluiten.

- 3** Druk op de CD toets. Het uitleesvenster geeft "CD" aan.

- 4** Druk op de CD  toets (of de CD  toets van de afstandsbediening). Het afspelen van de compact disc begint.

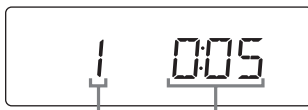

Muziekstuknummer Verstreken speelduur

Afspelen van een compact disc (vervolg)

Voor het	Doet u het volgende
Stoppen met afspelen	Druk op de CD ■ stoptoets (of de ■ stoptoets op de afstandsbediening).
Pauzeren	Druk op de CD ►► toets (of de ►► pauzetoets van de afstandsbediening). Nogmaals drukken om de weergave te hervatten.
Opzoeken van een muziekstuk	Druk tijdens weergave of in de pauzestand enkele malen op de CD ◀◀ toets (of de ◀◀ terugspringtoets van de afstandsbediening) of de CD ►► toets (of de ►► vooruitspringtoets van de afstandsbediening) tot u het gewenste muziekstuk bereikt.
Opzoeken van een punt in een muziekstuk	Houd tijdens weergave de CD ◀◀ toets (of de ◀◀ terugzoektoets van de afstandsbediening) of de CD ►► toets (of de ►► vooruitzoektoets van de afstandsbediening) ingedrukt en laat deze los wanneer u de gewenste muziekpassage bereikt.
Uitnemen van de compact disc	Druk op de CD EJECT ≡ uitschuiftoets.
Instellen van de geluidsterkte	Draai aan de VOLUME regelaar (of druk op de VOL +/- toetsen van de afstandsbediening).

Tips

- Bij indrukken van de CD ►► toets (of de CD ►► toets van de afstandsbediening) terwijl de stereo-installatie nog uit staat, wordt deze automatisch ingeschakeld en begint de CD-weergave, mits er een compact disc in de disc-lade ligt (één-toets weergavestart).
- Ook van het afspelen van een andere geluidsbron kunt u rechtstreeks overschakelen op CD-weergave, met een enkele druk op de CD ►► toets (of de CD ►► toets van de afstandsbediening). Dan wordt de compact disc weergegeven (automatische geluidsbron-keuze).
- Als er geen compact disc in de disc-lade ligt, verschijnt de aanduiding "NO DISC".

Opnemen van een compact disc

— CD synchron-opname

De CD synchron-opnamefunctie maakt het opnemen van een compact disc op cassette uiterst eenvoudig. Hiervoor kunt u naar keuze TYPE I (normaalband) of TYPE II (CrO₂-band) cassettes gebruiken. Voor het opnemen van alleen de gewenste muziekstukken kunt u beter de Programmamontagefunctie gebruiken (zie blz. 23).

Zet de stereo-installatie aan met een druk op de I/⏻ aan/uit-schakelaar.

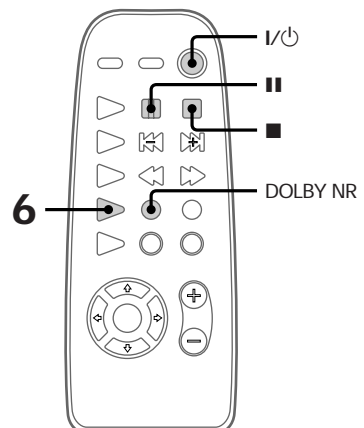
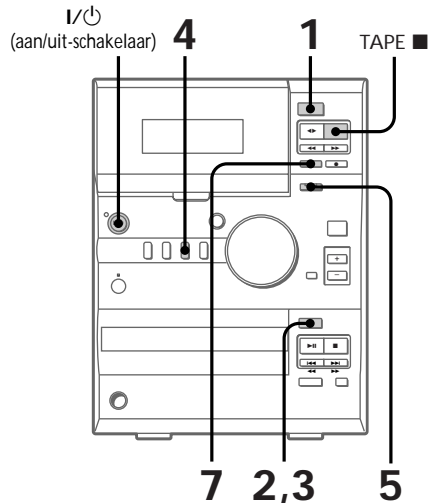

- 1 Druk op de TAPE EJECT  cassette-uitneemtoets en plaats een voor opnemen geschikte cassette in de cassettehouder.

Met de kant voor opnemen naar u toe gericht

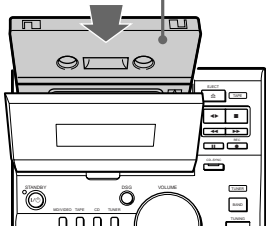

- 2 Druk op de CD EJECT  uitschuiptoets en leg een compact disc in de disc-lade.

Met de bedrukte label-kant boven. Voor het afspelen van een 8-cm CD singletje plaatst u dit in de binnenste uitsparing van de disc-lade.

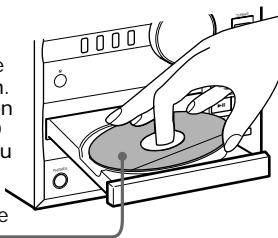

- 3 Druk nogmaals op de CD EJECT  toets om de disc-lade te sluiten.



- 4 Druk op de CD toets.
Het uitleesvenster geeft "CD" aan.

- 5 Druk op de CD-SYNC toets.
Het cassettedeck komt in de opnamepauzestand en de CD-speler in gereedheid voor weergave.
De aanduidingen "REC" en "▶" verschijnen en het CD-SYNC indicatorlampje licht op.

- 6 Druk enkele malen op de DIR MODE toets van de afstandsbediening om in te stellen op "←" voor opnemen op één cassettekant of op "↔" of "→" voor opnemen op beide kanten.

- 7 Druk op de TAPE  toets (of de  pauzetoets van de afstandsbediening).
Dan begint het opnemen.

Stoppen met opnemen

Druk op de TAPE  toets (of de  stoptoets van de afstandsbediening).

Tip

Voor opnemen met Dolby ruisonderdrukking drukt u vóór stap 7 op de DOLBY NR toets van de afstandsbediening. De aanduiding "DD" licht op.

Opmerking

Tijdens de CD synchroon-opname kunt u niet naar een andere geluidsbron luisteren.

Luisteren naar de radio – Geheugenafstemming

Op de radiozenders die u hebt vastgelegd in het afstemgeheugen kunt u vlot en gemakkelijk afstemmen (zie “Step 3: Vastleggen van uw favoriete radiozenders” op blz. 7).

Zet de stereo-installatie aan met een druk op de I/⏻ aan/uit-schakelaar.

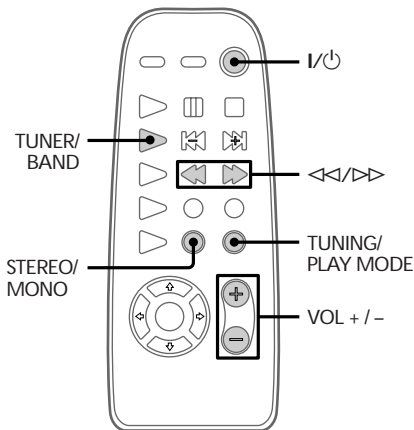
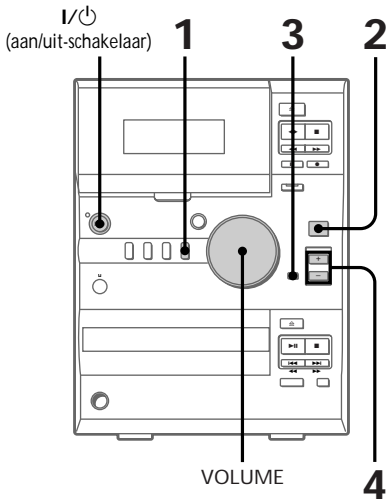

- 1** Druk op de TUNER toets. De aanduiding “TUNER” verschijnt.

- 2** Druk op de TUNER BAND toets (of de TUNER/BAND toets van de afstandsbediening) om te kiezen voor de FM of AM afstemband.

- 3** Druk enkele malen op de TUNING MODE toets (of de TUNING/PLAY MODE toets van de afstandsbediening) totdat de aanduiding “PRESET” in het uitleesvenster verschijnt.

- 4** Druk enkele malen op de TUNING +/- toets (of op de <</>> toets van de afstandsbediening) om het nummer te kiezen van de zender die u wilt beluisteren.



Voorinstelnummer Afstemfrequentie

Voor het	Doet u het volgende
Uitschakelen van de radio	Druk op de I/⏻ aan/uit-schakelaar.
Bijregelen van de geluidsterkte	Draai aan de VOLUME regelaar (of druk op de VOL +/- toets van de afstandsbediening).

Luisteren naar radiozenders die niet zijn vastgelegd

Druk in stap 3 net zovaak op de TUNING MODE toets (of de TUNING/PLAY MODE toets van de afstandsbediening) totdat de aanduidingen “AUTO” en “PRESET” verdwijnen en druk dan enkele malen op de TUNING +/- toets (of op de <</>> toets van de afstandsbediening) om op de gewenste zender af te stemmen (Handmatig afstemmen).

Tips

- Bij indrukken van de TUNER BAND toets (of de TUNER/BAND toets van de afstandsbediening) wanneer de stereo-installatie nog uit staat, wordt deze automatisch ingeschakeld en begint de weergave van de laatst ontvangen radiozender (één-toets weergavestart).
- U kunt in één handeling overschakelen van een andere geluidsbron naar radio-ontvangst, eenvoudig met een druk op de TUNER BAND toets (of de TUNER/BAND toets van de afstandsbediening) (automatische geluidsbronkeuze).
- Wanneer een FM stereo radio-uitzending niet duidelijk doorkomt, drukt u net zovaak op de STEREO/MONO toets van de afstandsbediening, tot de aanduiding "MONO" oplicht. Nadat de "MONO" aanduiding over het scherm is gerold, verschijnt de afstemfrequentie. De radio-ontvangst zal niet meer in stereo zijn, maar wel beter klinken. Druk nogmaals op de toets om weer naar stereo-geluid te luisteren.
- Voor de beste radio-ontvangst kunt u de bijgeleverde antennes bijstellen of een buitenantenne aansluiten (zie "Aansluiten van buitenantennes" op blz. 9).

Opnemen van een radio-uitzending

Ga als volgt te werk om af te stemmen op een voorkeuzender (zie blz. 14) en een radio-uitzending op cassette op te nemen. Voor het opnemen kunt u naar keuze TYPE I (normaalband) of TYPE II (CrO₂-band) cassettes gebruiken.

Zet de stereo-installatie aan met een druk op de I/⏻ aan/uit-schakelaar.

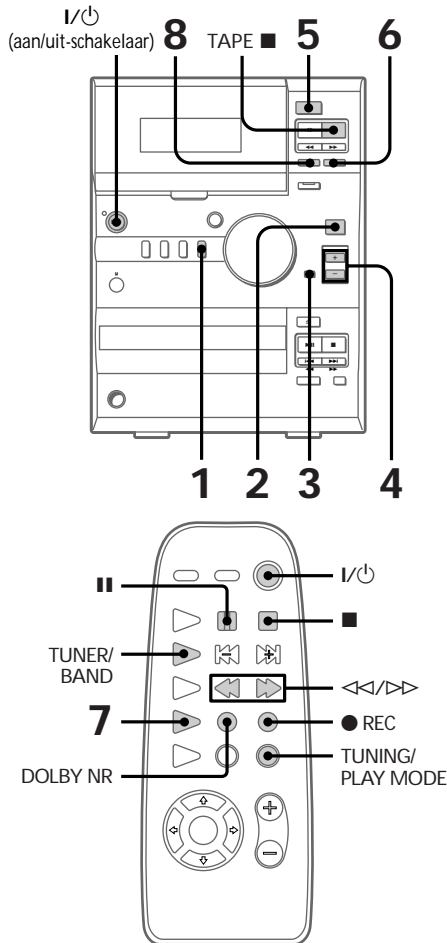

- 1** Druk op de TUNER toets.
De aanduiding "TUNER" verschijnt.

wordt vervolgd

Opnemen van een radio-uitzending (vervolg)

2 Druk op de TUNER BAND toets (of de TUNER/BAND toets van de afstandsbediening) om te kiezen voor de FM of AM afstemband.

3 Druk enkele malen op de TUNING MODE toets (of de TUNING/PLAY MODE toets van de afstandsbediening) totdat de aanduiding "PRESET" in het uitleesvenster verschijnt.

4 Druk enkele malen op de TUNING +/- toets (of op de <</>> toets van de afstandsbediening) om het nummer te kiezen van de zender die u wilt beluisteren.





Voorinstelnummer Afstemfrequentie

5 Druk op de TAPE EJECT  cassette-uitneemtoets en plaats een voor opnemen geschikte cassette in de cassettehouder.

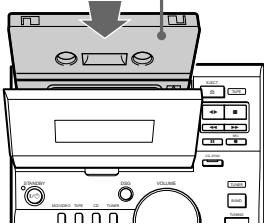
Met de kant voor opnemen naar u toe gericht



6 Druk op de REC  opnametoets (of de  REC opnametoets van de afstandsbediening).



Het cassette-deck komt in de opnamepauzestand.

De aanduidingen "REC" en "▶" verschijnen.

7 Druk enkele malen op de DIR MODE toets van de afstandsbediening om in te stellen op "↔" voor opnemen op één cassettekant of op "↔↔" of "↔↔↔" voor opnemen op beide kanten.

8 Druk op de TAPE  toets (of de  pauzetoets van de afstandsbediening). Dan begint het opnemen.

Stoppen met opnemen

Druk op de TAPE  toets (of de  stop-toets van de afstandsbediening).

Tips

- Voor opnemen van een zender die nog niet is vastgelegd, drukt u in stap 3 net zovaak op de TUNING MODE toets (of de TUNING/PLAY MODE toets van de afstandsbediening) totdat de aanduidingen "AUTO" en "PRESET" verdwijnen en dan drukt u enkele malen op de TUNING +/- toets (of op de <</>> toets van de afstandsbediening) om op de gewenste zender af te stemmen.
- Voor opnemen met Dolby ruisonderdrukking drukt u vóór stap 8 op de DOLBY NR toets van de afstandsbediening. De aanduiding "NR" licht op.
- Als er storende bijgeluiden klinken bij het opnemen van een AM radio-uitzending, verstelt u de AM-antenne om de ontvangst te verbeteren.

Afspelen van een cassette

Het cassettedeck is geschikt voor weergave van TYPE I (normaalband), TYPE II (CrO₂-band) en TYPE IV (metaalband) cassettes. Het deck stelt automatisch in op de bandsoort van de geplaatste cassette.

Zet de stereo-installatie aan met een druk op de I/⏻ aan/uit-schakelaar.

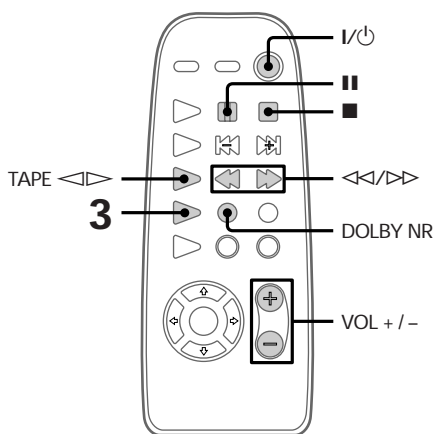
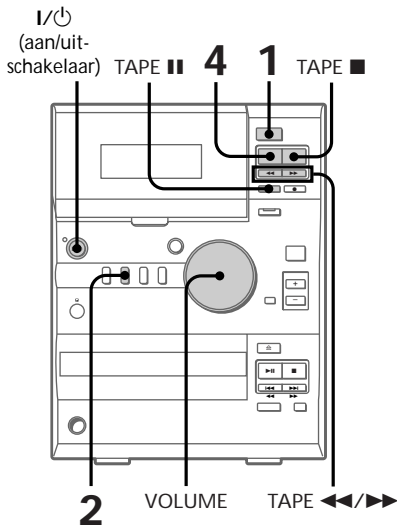

- 1 Druk op TAPE EJECT ≡ cassette-uitneemtoets en plaats een bespeelde cassette in de cassettehouder.

Met de kant voor afspelen naar u toe gericht

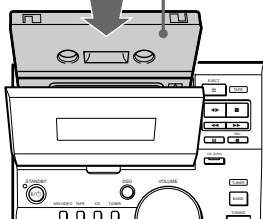

- 2 Druk op de TAPE toets. De aanduiding "TAPE" verschijnt.
- 3 Druk enkele malen op de DIR MODE toets van de afstandsbediening om in te stellen op "◀▶" voor afspelen van één cassettekant, op "▶◀" voor het eenmaal afspelen van beide kanten, of op "◀▶*" voor het doorlopend afspelen van beide kanten.

* De cassette-weergave zal automatisch stoppen nadat beide cassettekanten vijfmaal achtereen zijn weergegeven.

- 4 Druk op de TAPE ◀▶ toets (of de TAPE ◀▶ toets van de afstandsbediening). Het afspelen van de cassette begint. Om van richting te veranderen, drukt u nogmaals op de TAPE ◀▶ toets (of de TAPE ◀▶ toets van de afstandsbediening). Dan wordt de andere kant van de cassette weergegeven.

Afspelen van een cassette (vervolg)

Voor het	Doet u het volgende
Stoppen met afspelen	Druk op de TAPE ■ toets (of de ■ stop-toets van de afstandsbediening).
Pauzeren	Druk op de TAPE II toets (of de II toets van de afstandsbediening). Nogmaals drukken om de weergave te hervatten.
Snel vooruit- of terugspoelen	Druk in de stopstand op de TAPE ►► vooruitspoeltoets (of de ►► vooruitzoektoets van de afstandsbediening), resp. de TAPE ◀◀ terugspoeltoets (of de ◀◀ terugzoektoets van de afstandsbediening).
Uitnemen van de cassette	Druk op de TAPE EJECT ≡ toets.
Bijregelen van de geluidsterkte	Draai aan de VOLUME regelaar (of druk op de VOL +/- toets van de afstandsbediening).

Tips

- Als u op de TAPE ◀► toets (of de TAPE ◀► toets van de afstandsbediening) drukt terwijl de stereo-installatie nog uit staat, wordt deze automatisch ingeschakeld en begint de cassette-weergave, mits er een cassette in de houder aanwezig is (één-toets weergavestart).
- Om van een andere geluidsbron rechtstreeks over te schakelen op cassette-weergave, drukt u op de TAPE ◀► toets (of de TAPE ◀► toets van de afstandsbediening) terwijl er een cassette in de stopstand aanwezig is. Dan begint automatisch de cassette-weergave (automatische geluidsbronkeuze).
- Voor het afspelen van een cassette die is opgenomen met Dolby ruisonderdrukking, drukt u vóór stap 4 op de DOLBY NR toets van de afstandsbediening. De aanduiding "DB" licht op.

Controleren van de resterende speelduur op de CD

Volg de onderstaande aanwijzingen om de resterende speelduur van het weergegeven muziekstuk of de gehele compact disc te zien.

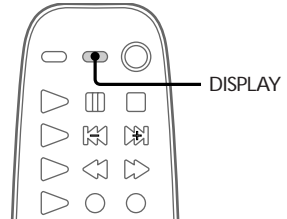

➔ Druk op de DISPLAY toets.

Telkens wanneer u op deze toets drukt, verspringt de aanduiding in het uitleesvenster als volgt:

Tijdens CD-weergave

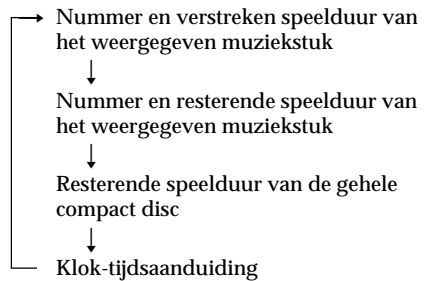

Tip

Telkens wanneer u op de DISPLAY toets drukt terwijl de CD (of de cassette) gestopt is, verspringt de aanduiding als volgt:

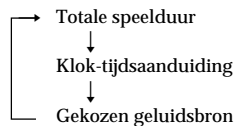

Opmerking

Als een CD wel 25 of meer muziekstukken bevat, zal er voor de resterende speelduur van elk muziekstuk vanaf nummer 25 slechts "----" worden aangegeven.

Muziekstukken op een CD herhalen

— REPEAT weergave

Met de herhaalfuncties kunt u een muziekstuk of een volledige compact disc laten herhalen met normale weergave. U kunt de herhaalfuncties ook gebruiken tijdens willekeurige weergave en programma-weergave.

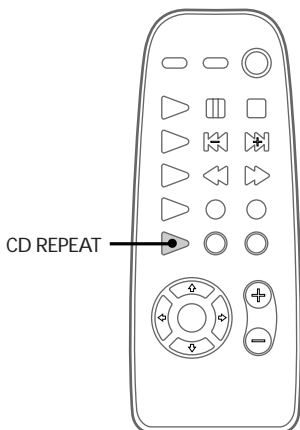
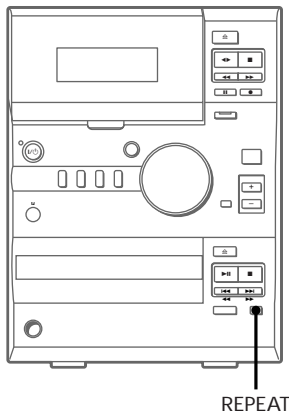

➔ Druk tijdens weergave enkele malen op de REPEAT toets (of de CD REPEAT toets op de afstandsbediening) totdat er “REPEAT” wordt aangegeven.

Dan begint de herhaalde weergave. Het volgende schema toont de twee herhaalfuncties.

Voor het herhalen	Drukt u enkele malen op van
Alle muziekstukken op de CD	de REPEAT toets (of de CD REPEAT toets op de afstandsbediening) totdat er “REPEAT” verschijnt.
Alleen het nu weergegeven muziekstuk	de REPEAT toets (of de CD REPEAT toets op de afstandsbediening) totdat er “REPEAT 1” verschijnt.

Uitschakelen van de herhaalfunctie

Druk net zovaak op de REPEAT toets (of de CD REPEAT toets op de afstandsbediening) totdat de “REPEAT” of “REPEAT 1” aanduiding dooft.

Muziekstukken op een CD in willekeurige volgorde horen

— SHUFFLE weergave

Hiermee kunnen alle muziekstukken van een compact disc in willekeurige volgorde worden weergegeven.

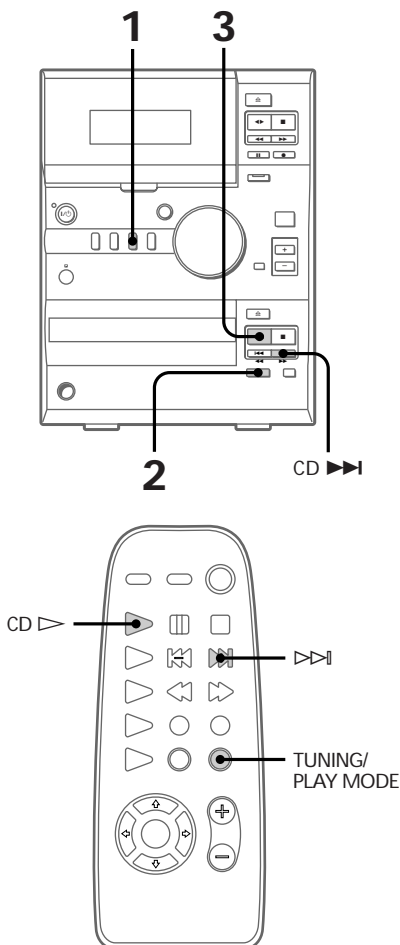

- 1 Druk op de CD toets.
De aanduiding “CD” licht op.

- 2 Druk enkele malen op de PLAY MODE toets (of de TUNING/PLAY MODE toets van de afstandsbediening) totdat de aanduiding “SHUFFLE” verschijnt.

- 3 Druk op de CD ►► toets (of de CD ► toets van de afstandsbediening).
Het afspelen in willekeurige volgorde begint. De aanduiding “” verschijnt en alle muziekstukken worden in willekeurige volgorde weergegeven.

Uitschakelen van de willekeurige weergave

Druk net zovaak op de PLAY MODE toets (of de TUNING/PLAY MODE toets van de afstandsbediening) tot de aanduiding “SHUFFLE” uit het uitleesvenster verdwijnt.

Tips

- Tijdens normale weergave kunt u overschakelen op willekeurige weergave, door enkele malen op de PLAY MODE toets te drukken tot de aanduiding “SHUFFLE” verschijnt.
- Om een ongewenst muziekstuk over te slaan en onmiddellijk door te gaan naar een volgend muziekstuk, drukt u op de CD ►► toets (of de ►► toets van de afstandsbediening).

Opmerking

Het is niet mogelijk om met de CD ◀◀ toets (of de ◀◀ toets op de afstandsbediening) terug te keren naar een eerder muziekstuk.

Favoriete muziekstukken op een CD in gekozen volgorde afspelen (vervolg)

Voor het	Doet u het volgende
Toevoegen van een nummer aan het programma	Volg de aanwijzingen 3 en 4 terwijl de programma-weergave gestopt is.
Wissen van het gehele muziekprogramma	Druk op de CD ■ stop-toets (of de ■ stop-toets op de afstandsbediening) terwijl de programma-weergave gestopt is.

Tips

- Een eenmaal vastgelegd muziekprogramma blijft ook na afspelen in het geheugen bewaard. Na afloop kunt u met een druk op de CD ►► toets (of de CD ► weergavetoets van de afstandsbediening) hetzelfde programma nogmaals weergeven.
- Als de totale speelduur de 100 minuten overschrijdt, verschijnen er in plaats van de totale speelduur alleen “- - - -” streepjes in het uitleesvenster.
- Als u probeert meer dan 24 muziekstukken te programmeren, verschijnt de aanduiding “PGM FULL” in het uitleesvenster.

Handmatig opnemen op een cassette

Volg de onderstaande aanwijzingen om een bepaalde geluidsbron handmatig op cassette op te nemen. Hiermee kunt u precies de gewenste bandopnamen maken van de radio, van een CD of van een andere aangesloten geluidsbron. Zo kunt u in plaats van een gehele CD alleen de gewenste muziekstukken op cassette opnemen.

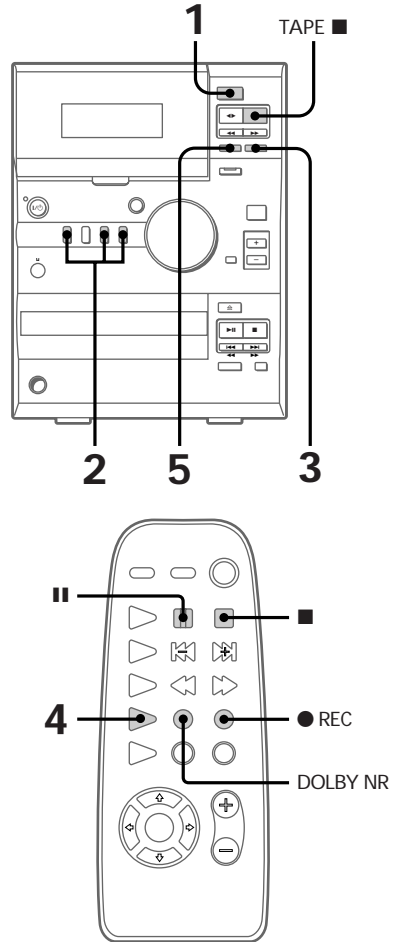

1 Druk op de TAPE EJECT \square cassette-
 uitneemtoets en plaats een voor
 opnemen geschikte cassette in de
 cassettehouder.

2 Druk op de toets voor de
 geluidsbron die u wilt opnemen.

- CD: Voor het opnemen van een
 compact disc
- TUNER: Voor het opnemen van de
 radio
- MD/VIDEO: Voor het opnemen van
 een andere aangesloten geluidsbron.

3 Druk op de REC ● opnametoets (of
 de ● opnametoets van de
 afstandsbediening).
 Het cassettedeck komt in de
 opnamepauzestand.
 De aanduidingen "REC" en "▶"
 verschijnen.

4 Druk enkele malen op de
 DIR MODE toets van de
 afstandsbediening om in te stellen
 op "↔" voor opnemen op één
 cassettekant of op "↔↔" of "↔↔"
 voor opnemen op beide kanten.

5 Druk op de TAPE || toets (of de ||
 pauzetoets van de
 afstandsbediening).
 Dan begint het opnemen.

6 Start de weergave van de
 geluidsbron die u wilt opnemen.

Voor het	Drukt u op de
Stoppen met opnemen	TAPE ■ toets (of de ■ stoptoets van de afstandsbediening).
Pauzeren van de opname	TAPE toets (of de pauzetoets van de afstandsbediening).

Tip

Voor opnemen met Dolby ruisonderdrukking drukt
 u vóór stap 5 op de DOLBY NR toets van de
 afstandsbediening. De aanduiding "□□" licht op.

Opnemen van de favoriete muziekstukken van een CD

— Programma-montage

Met de programma-montagefunctie kunt u
 alleen de gewenste muziekstukken van een
 CD opnemen door de nummers te
 programmeren als eerder beschreven, om dan
 uw muziekprogramma met de CD
 synchron-opname op cassette op te nemen.

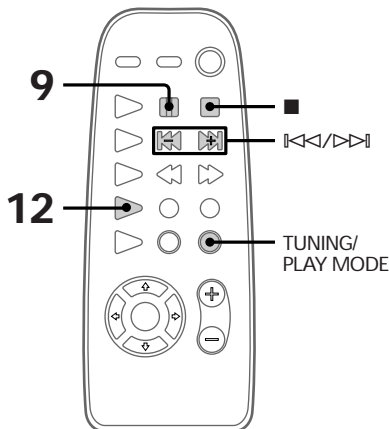
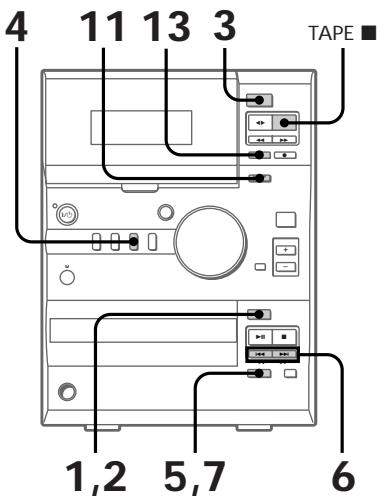

Compact disc speler/Cassettedeck

wordt vervolgd

Opnemen van de favoriete muziekstukken van een CD (vervolg)

- 1 Druk op de CD EJECT \cong uitschuijftoets en leg een compact disc in de disc-lade.
- 2 Druk nogmaals op de CD EJECT \cong toets om de disc-lade te sluiten.
- 3 Druk op de TAPE EJECT \cong cassette-uitneemtoets en plaats een voor opnemen geschikte cassette in de cassettehouder.
- 4 Druk op de CD toets.
Het uitleesvenster geeft "CD" aan.
- 5 Druk enkele malen op de PLAY MODE toets (of de TUNING/PLAY MODE toets van de afstandsbediening) totdat de aanduiding "PGM" verschijnt.
- 6 Druk enkele malen op de CD \lll toets (of de \lll toets van de afstandsbediening) of de CD \ggg toets (of de \ggg toets van de afstandsbediening) totdat het nummer van het gewenste muziekstuk wordt aangegeven.

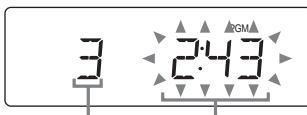

Muziekstuknummer Totale speelduur

- 7 Druk op de PLAY MODE toets (of de TUNING/PLAY MODE toets van de afstandsbediening) om het nummer te programmeren.
- 8 Herhaal de stappen 6 en 7 voor elk van de muziekstukken die u verder nog wilt programmeren.

- 9 Druk op de \mathbb{I} pauzetoets van de afstandsbediening bij het punt waar u op de andere cassettekant wilt doorgaan met opnemen.
Wanneer de stereo-installatie deze opdracht ontvangt, pauzeert de band, verandert van richting en dan wordt het volgende muziekstuk opgenomen op de tweede cassettekant, die van u af gericht was.

- 10 Herhaal de stappen 6 en 7 voor elk van de muziekstukken die u wilt programmeren op de tweede cassettekant.

- 11 Druk op de CD-SYNC toets.
Het cassettedeck komt in de opnamepauzestand en de CD-speler in gereedheid voor weergave.
De aanduidingen "REG" en "▶" verschijnen en het CD-SYNC indicatorlampje licht op.

- 12 Druk enkele malen op de DIR MODE toets van de afstandsbediening om in te stellen op "↔" voor opnemen op één cassettekant of op "↔↔" of "↔↔↔" voor opnemen op beide kanten.

- 13 Druk op de TAPE \mathbb{I} toets (of de \mathbb{I} pauzetoets van de afstandsbediening).
Dan begint het opnemen.

Stoppen met opnemen

Druk op de TAPE \blacksquare toets (of de \blacksquare stoptoets van de afstandsbediening).

Uitschakelen van de programmamontage

Druk enkele malen op de PLAY MODE toets (of de TUNING/PLAY MODE toets van de afstandsbediening) totdat de aanduiding "PGM" verdwijnt.

Voor een meer dynamisch geluid

De Dynamic Sound Generator (DSG) zorgt voor een grotere dynamiek in de weergave, zodat uw muziek krachtiger klinkt.

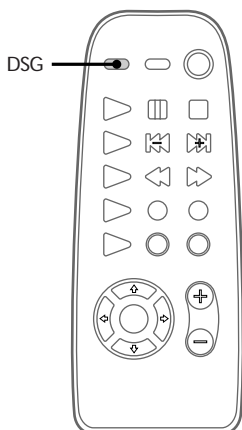
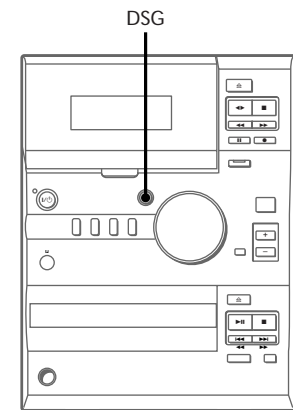

➔ Druk op de DSG toets.

Uitschakelen van de DSG versterking

Druk nogmaals op de DSG toets.

Gebruik van het Radio Data System (RDS)

(Alleen voor het Europese model)

Wat is het Radio Data System?

Het Radio Data Systeem (kortweg RDS)* is een speciale radio-informatiedienst waarmee FM-radiozenders naast de gewone radio-uitzendingen allerlei nuttige informatie kunnen uitzenden.

Opmerking

De RDS informatie zal niet altijd goed te ontvangen zijn, als de zender waarop u hebt afgestemd niet goed doorkomt of als de signaalsterkte onvoldoende is.

* Niet alle FM-radiozenders geven RDS informatie door, en de zenders die dit wel doen bieden niet alle dezelfde soorten informatie. Voor nadere bijzonderheden omtrent de in uw woongebied beschikbare RDS informatie kunt u het best contact opnemen met de plaatselijk actieve radiozenders.

Ontvangst van RDS radio-uitzendingen

- ➔ Kies eenvoudigweg een radiozender uit de FM afstemband.
Bij ontvangst van een zender die RDS informatie uitzendt, zal automatisch de zendernaam in het uitleesvenster verschijnen.

Controleren van de RDS informatie

Telkens wanneer u op de DISPLAY toets drukt, verspringt de aanduiding in het uitleesvenster als volgt:

Zendernaam*
↑
↓
Afstemfrequentie

* Als de RDS uitzending niet duidelijk genoeg ontvangen wordt, kan de zendernaam niet in het uitleesvenster worden aangegeven.

- 1 Breng de geluidsbron waarmee u gewekt wilt worden in gereedheid.
 - Compact disc: Leg een CD in de disc-lade. Als u wilt beginnen met een bepaald muziekstuk, maakt u een muziekprogramma (zie "Favoriete muziekstukken op een CD in gekozen volgorde afspelen" op blz. 21).
 - Cassette: Plaats een cassette in de houder, met de kant voor afspelen naar u toe gericht.
 - Radio: Stem af op de gewenste voorkeuzender (zie "Stap 3: Vastleggen van uw favoriete radiozenders" op blz. 7).

- 2 Draai aan de VOLUME regelaar (of druk op de VOL +/- toetsen van de afstandsbediening) om de geluidssterkte naar wens in te stellen.

- 3 Druk op de TIMER SET toets van de afstandsbediening.

- 4 Druk enkele malen op de \lll of \ggg toets van de afstandsbediening totdat er "SET DAILY" in het uitleesvenster verschijnt. Nadat de "SET DAILY" aanduiding over het scherm is gerold, verschijnt er "DAILY".

- 5 Druk op de ENTER toets van de afstandsbediening. De aanduiding "ON TIME" verschijnt en dan gaat het uren-cijfer knipperen.

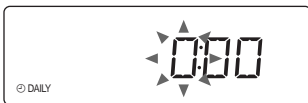

- 6 Stel de wektijd of inschakeltijd in. Druk enkele malen op de \lll of \ggg toets van de afstandsbediening om het juiste uur in te stellen en druk op de ENTER toets van de afstandsbediening. Nu gaan de minuten-cijfers voor de inschakeltijd knipperen.



Druk enkele malen op de \lll of \ggg toets van de afstandsbediening om de juiste minuut in te stellen en druk op de ENTER toets van de afstandsbediening. De aanduiding "OFF TIME" verschijnt en weer gaat het uren-cijfer knipperen.

- 7 Stel de uitschakeltijd in op dezelfde manier als bij stap 6.

- 8 Druk enkele malen op de \lll of \ggg toets van de afstandsbediening om de geluidsbron te kiezen waarmee u gewekt wilt worden. Telkens wanneer u op deze toetsen drukt, verspringt de aanduiding van de geluidsbron als volgt:

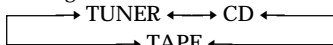

- 9 Druk op de ENTER toets van de afstandsbediening.

Nu verschijnen de door u gekozen inschakeltijd, de uitschakeltijd en de geluidsbron, gevolgd door de oorspronkelijke aanduidingen.

- 10 Druk op de I/⏻ aan-/uit-schakelaar om de stereo-installatie uit te zetten.

Controleren van de instellingen

Druk enkele malen op de TIMER SELECT toets van de afstandsbediening totdat de aanduidingen "DAILY" en "REC" verdwijnen en druk dan nog enkele malen op de TIMER SELECT toets van de afstandsbediening totdat de aanduiding "DAILY" weer verschijnt.

Daarna worden de gekozen instellingen beurtelings aangegeven.

Uitschakelen van de DAILY timer wekfunctie

Druk net zovaak op de TIMER SELECT toets van de afstandsbediening totdat de aanduiding "DAILY" verdwijnt. Om de wekfunctie weer te gebruiken, drukt u weer enkele malen op de TIMER SELECT toets van de afstandsbediening totdat de aanduiding "DAILY" verschijnt en dan drukt u op de I/⏻ toets om de stereo-installatie uit te schakelen.

Tip

Als u de DAILY timer wekfunctie eenmaal hebt ingesteld, zullen de gekozen instellingen in het geheugen bewaard blijven tot u ze zelf wijzigt, ook al schakelt u de stereo-installatie uit of annuleert u de wekfunctie. De laatst gemaakte instellingen zullen weer precies zo gelden, de volgende keer dat u de wekfunctie inschakelt.

Opmerkingen

- De stereo-installatie zal ongeveer 15 seconden vóór de gekozen wektijd worden ingeschakeld.
- De wekfunctie zal niet werken als u de inschakeltijd en de uitschakeltijd op precies hetzelfde tijdstip instelt.
- Wanneer u de sluimerfunctie hebt ingeschakeld, kan de wekfunctie niet in werking treden zolang de sluimerfunctie (en de stereo-installatie) niet is uitgeschakeld.
- Het is niet mogelijk de DAILY timer wekfunctie en de REC timer schakelklokopname (zie blz. 28) tegelijk te gebruiken.

Schakelklokopname van radio-uitzendingen

— REC timer

Met de REC timer schakelklokopnamefunctie kunt u de stereo-installatie op een vooraf ingesteld tijdstip een radio-uitzending van een voorkeuzender laten opnemen (zie “Stap 3: Vastleggen van uw favoriete radiozenders” op blz. 7). Voor deze schakelklok-opname moet wel eerst de klok op de juiste tijd zijn ingesteld (zie “Stap 2: Gelijkzetten van de klok” op blz. 6)

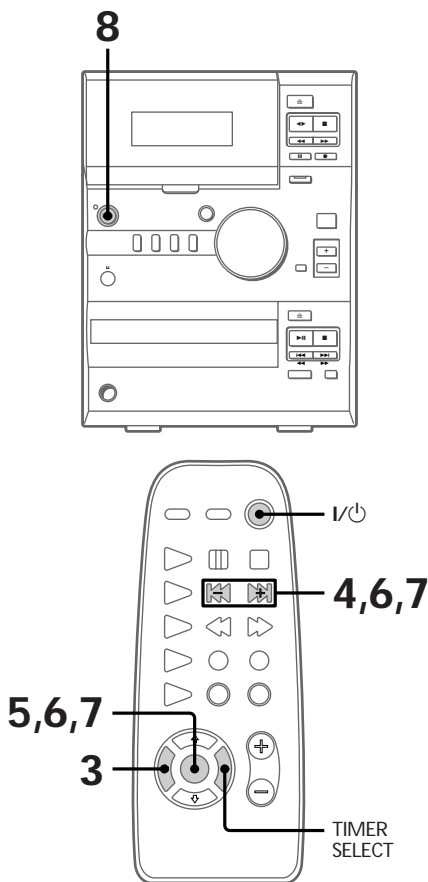

- 1 Stem af op de voorkeuzender waarvan u een uitzending wilt opnemen (zie “Luisteren naar de radio” op blz. 14).
- 2 Plaats een voor opnemen geschikte cassette in de cassettehouder met de kant voor opnemen naar u toe gericht.
- 3 Druk op de TIMER SET toets van de afstandsbediening.
- 4 Druk enkele malen op de ⏮ of ⏭ toets van de afstandsbediening totdat er “SET REC” in het uitleesvenster verschijnt. Nadat de “SET REC” aanduiding over het scherm is gerold, verschijnt er “⌚ REC”.
- 5 Druk op de ENTER toets van de afstandsbediening. De aanduiding “ON TIME” verschijnt en dan gaat het uren-cijfer knipperen.

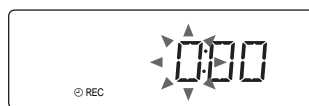

- 6 Stel de opname-begintijd in. Druk enkele malen op de ⏮ of ⏭ toets van de afstandsbediening om het juiste uur in te stellen en druk op de ENTER toets van de afstandsbediening. Nu gaan de minuten-cijfers voor de inschakeltijd knipperen.



Druk enkele malen op de ⏮ of ⏭ toets van de afstandsbediening om de juiste minuut in te stellen en druk op de ENTER toets van de afstandsbediening. De aanduiding “OFF TIME” verschijnt en weer gaat het uren-cijfer knipperen.

7 Stel de opname-eindtijd in op dezelfde manier als bij stap 6. Nu verschijnen de door u gekozen inschakeltijd, de uitschakeltijd, de aanduiding "TUNER" en het voorkeurzendernummer, gevolgd door de oorspronkelijke aanduidingen.

8 Druk op de I/⏻ aan/uit-schakelaar om de stereo-installatie uit te zetten. Wanneer het opnemen begint, wordt de geluidssterkte automatisch in de minimumstand gezet.

Controleren van de instellingen

Druk enkele malen op de TIMER SELECT toets van de afstandsbediening totdat de aanduiding "⊖ REC" verdwijnt en druk dan nog enkele malen op de TIMER SELECT toets van de afstandsbediening totdat de aanduiding "⊖ REC" weer verschijnt.

Daarna worden de gekozen instellingen beurtelings aangegeven.

Annuleren van de REC timer schakelklok-opname

Druk net zovaak op de TIMER SELECT toets van de afstandsbediening totdat de aanduiding "⊖ REC" verdwijnt. Om de schakelklokopname-instelling weer geldig te maken, drukt u weer enkele malen op de TIMER SELECT toets van de afstandsbediening totdat de aanduiding "⊖ REC" verschijnt en dan drukt u op de I/⏻ toets om de stereo-installatie uit te schakelen.

Tip

Als u de REC timer voor schakelklok-opname eenmaal hebt ingesteld, zullen de gekozen instellingen in het geheugen bewaard blijven tot u ze zelf wijzigt, ook al schakelt u de stereo-installatie uit of annuleert u de schakelklok-opname. De laatst gemaakte instellingen zullen weer precies zo gelden, de volgende keer dat u de schakelklok-opnamefunctie inschakelt.

Opmerkingen

- De stereo-installatie zal ongeveer 15 seconden vóór de gekozen opname-begintijd worden ingeschakeld.
- Als de stereo-installatie op de gekozen opname-begintijd nog staat ingeschakeld, zal de schakelklok-opname niet plaatsvinden.
- De schakelklok-opname zal niet plaatsvinden als u de inschakeltijd en de uitschakeltijd op precies hetzelfde tijdstip instelt.
- Wanneer u de sluimerfunctie hebt ingeschakeld, kan de REC schakelklok-opnamefunctie niet in werking treden zolang de sluimerfunctie (en de stereo-installatie) niet is uitgeschakeld.
- Het is niet mogelijk de DAILY timer wekfunctie en de REC timer schakelklokopname tegelijk te gebruiken.

Vorzorgsmaatregelen

Stroomvoorziening

Controleer, alvorens de stereo-installatie in gebruik te nemen, of de bedrijfsspanning van het apparaat overeenkomt met de plaatselijke netspanning.

Veiligheid

- Zolang de stekker van het netsnoer in het stopcontact zit, blijft er een geringe hoeveelheid stroom naar het apparaat lopen, ook al is het apparaat zelf uitgeschakeld.
- Trek de stekker uit het stopcontact wanneer u denkt het apparaat geruime tijd niet te gebruiken. Pak de stekker vast om deze uit het stopcontact te trekken. Trek nooit aan het snoer.
- Mocht er vloeistof of een voorwerp in het inwendige van het apparaat terechtkomen, verbreek dan de aansluiting op het stopcontact en laat de stereo-installatie eerst door een deskundige nakijken alvorens deze weer in gebruik te nemen.
- Mocht het nodig zijn het netsnoer of de stekker te vervangen, laat dit dan uitsluitend bij een erkende vakhandel verrichten.

Opstelling

- Zet de stereo-installatie op een plaats met voldoende ventilatie om oververhitting van de inwendige onderdelen te voorkomen, in het belang van een langdurige betrouwbare werking.
- Zorg dat het apparaat zo goed mogelijk horizontaal staat.
- Plaats het apparaat ergens waar het niet blootgesteld wordt aan:
 - extreme hitte of koude
 - stof of vuil
 - erg veel vocht
 - heftige trillingen
 - directe zonnestraling.

Vorkomen van beschadiging

- Als de stereo-installatie rechtstreeks van een koude in een warme omgeving wordt gebracht of in een erg vochtige kamer wordt geplaatst, kan op de lens binnenin de compact disc speler vocht uit de lucht condenseren. Als dit zich voordoet, zal de stereo-installatie niet naar behoren functioneren. In zulke gevallen dient u de compact disc te verwijderen en het apparaat ongeveer een uur ingeschakeld maar ongebruikt aan te laten staan, zodat alle condensvocht kan verdampen.
- Voor u de stereo-installatie verplaatst of vervoert, dient u alle compact discs uit het apparaat te verwijderen.

Mocht u vragen of problemen met uw stereo-installatie hebben, aarzel dan niet contact op te nemen met de dichtstbijzijnde Sony handelaar.

Juiste omgang met compact discs

- Veeg een compact disc voor het afspelen schoon met een niet pluizend reinigingsdoekje, vanuit het midden naar de rand.
- Plak geen etiketten e.d. op compact discs, want daardoor kan de CD-speler beschadigd worden.
- Gebruik voor het reinigen geen oplosmiddelen als benzine of thinner, evenmin als reinigingsvloeistoffen of antistatische spray voor het reinigen van conventionele grammofonplaten.
- Zorg dat uw compact discs niet worden blootgesteld aan fel zonlicht of de hitte van een kachel of verwarmingsradiator; laat compact discs nooit achter in een afgesloten auto die in de volle zon geparkeerd staat.

Beveiligen van waardevolle bandopnamen

Om een cassette tegen per ongeluk wissen of abusievelijk opnemen te beveiligen, breekt u het wispreventienokje uit voor cassettekant A of B, zoals in de afbeelding is aangegeven.

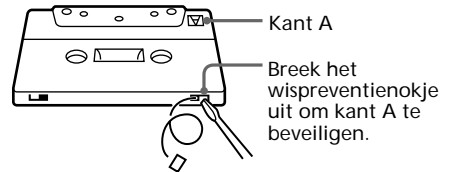
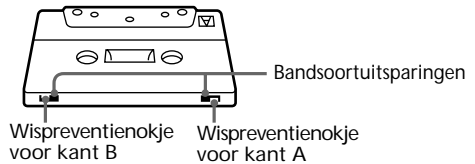

Als u een aldus beveiligde cassette later weer voor opname geschikt wilt maken, kunt u de ontstane opening(en) met een stukje plakband afdekken. Let hierbij echter op dat u de bandsortuitsparingen niet afplakt, anders kan de automatische bandsortinstelling van het cassettedeck het type band niet naar behoren aflezen.

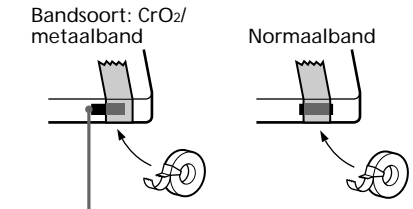

Bandsortuitsparing

Alvorens u een cassette in het deck plaatst

Zorg dat eventuele lussen in de band zijn strakgetrokken. Anders zou de band in het mechanisme verwikkeld kunnen raken, met kans op beschadiging.

Betreffende cassettes langer dan 90 minuten

De uiterst dunne band in deze cassettes kan gemakkelijk uitrekken. Bij gebruik van een dergelijke cassette mag u de band niet te vaak snelspoelen, stoppen en weer starten. Hierdoor zou de band in het bandloopwerk verstrikt kunnen raken.

Reinigen van de bandkoppen

Het verdient aanbeveling de bandkoppen na iedere 10 gebruiksuren te reinigen. Verontreinigde bandkoppen leiden tot:

- vervorming in de weergave
- verminderde geluidssterkte
- af en toe wegvallend geluid
- onvolledig wissen van de band
- tegenvallende opnameresultaten.

Maak de bandkoppen in elk geval even schoon vóór het maken van een belangrijke bandopname, evenals na het afspelen van een oude cassette. Reinig de bandkoppen met een in de audiohandel verkrijgbare reinigingscassette, van het droge of het vloeistof-type. Zie voor nadere bijzonderheden de gebruiksaanwijzing van de reinigingscassette.

Demagnetiseren van de bandkoppen

Na 20 tot 30 gebruiksuren, of bij een hoorbaar verlies aan hoge tonen of toename van ruis, dient u de bandkoppen en alle metalen onderdelen van het bandloopwerk te demagnetiseren met een in de audiohandel verkrijgbare demagnetiseercassette. Zie voor nadere bijzonderheden de gebruiksaanwijzing van de demagnetiseercassette.

Reinigen van de behuizing

Maak de ombouw, het paneel en bedieningsorganen schoon met een zachte doek, licht bevochtigd met wat milde vloeibare huishoudzeep. Gebruik geen schuur spons, schuurpoeder of oplosmiddelen zoals alcohol of benzine.

Verhelpen van storingen

Mocht zich een probleem voordoen met de stereo-installatie, ga dan als volgt te werk:

- 1 Controleer eerst of het netsnoer en de luidsprekersnoeren juist zijn aangesloten en stevig vastzitten.
- 2 Neem de volgende lijst met controlepunten door en volg de aanwijzingen om het probleem op te lossen.

Is het probleem niet zo eenvoudig te verhelpen, neem dan a.u.b. contact op met uw dichtstbijzijnde Sony handelaar.

Algemeen

De luidsprekers geven geen geluid.

- Draai de VOLUME knop naar rechts (of druk op de VOL + toets van de afstandsbediening).
- Controleer of er geen hoofdtelefoon is aangesloten.
- Controleer of de luidspreker-aansluitingen in orde zijn.

Ernstige brom of andere storende geluiden.

- De stereo-installatie staat te dicht bij een TV of videorecorder. Zet de stereo-installatie verder van de TV of videorecorder vandaan.

Er knippert "0:00" (of "AM 12:00") in het uitleesvenster.

- De stroomvoorziening is onderbroken geweest. Stel de klok op de juiste tijd in (zie blz. 6) en maak de gewenste schakelklok-instellingen opnieuw (zie blz. 26 en 28).

De schakelklok-functies werken niet naar behoren.

- Stel de klok op de juiste tijd in (zie blz. 6).

De aanduidingen "☺ DAILY" en "☺ REC" verschijnen niet in het uitleesvenster wanneer u de TIMER SELECT toets van de afstandsbediening indrukt.

- Controleer of de schakelklok-instellingen juist zijn gemaakt (zie blz. 26 en 28).
- Controleer of de klok op de juiste tijd is ingesteld (zie blz. 6).

Er verschijnen vreemde kleuren op het TV-scherm.

- Zet de luidsprekers verder van het TV-toestel vandaan.

Verhelpen van storingen (vervolg)

Het apparaat reageert niet op de afstandsbediening.

- Zorg dat er geen obstakels tussen de afstandsbediening en de stereo-installatie zijn.
 - Richt de afstandsbediening van iets dichterbij recht op de afstandsbedieningssensor van de stereo-installatie.
 - Wellicht zijn de batterijen (bijna) leeg. Vervang beide batterijen door nieuwe.
 - Controleer of de batterijen niet verkeerd om zijn ingelegd.
 - Gebruik de stereo-installatie niet te dicht in de buurt van elektrische apparatuur met een "inverter" gelijkrichter.
-

Luidsprekers

Een van de luidsprekers geen geen geluid of de weergave van links en rechts klinkt onevenwichtig.

- Controleer de luidspreker-aansluitingen en de opstelling van de luidsprekers.
-

Compact disc speler

Het afspelen van de compact disc begint niet.

- Misschien is de compact disc vuil.
 - Er kunnen krassen op de compact disc zijn. Probeer of een andere CD wel goed wordt afgespeeld.
 - Misschien is de CD ondersteboven ingelegd, met de label-kant onder.
 - Er kan vocht uit de lucht in het apparaat zijn gecondenseerd. Verwijder de compact disc en laat de stereo-installatie een uur lang ongebruikt aan staan, zodat het condensvocht kan verdampen.
-

De weergave begint niet bij het eerste muziekstuk.

- De compact disc speler staat ingesteld op programma-weergave of weergave in willekeurige volgorde. Druk enkele malen op de PLAY MODE toets (of de TUNING/PLAY MODE toets van de afstandsbediening) zodat de "PGM" en "SHUFFLE" aanduidingen uit het uitleesvenster verdwijnen.
-

Cassettedeck

Het opnemen lukt niet.

- Misschien is er geen cassette in de houder aanwezig.
 - Het wispreventienokje van de cassette is verwijderd (zie blz. 30).
 - De band is geheel naar het einde doorgespoeld.
-

Het is niet mogelijk op te nemen of weer te geven of het geluid klinkt maar heel zacht.

- Wellicht zijn de bandkoppen vuil. Reinig de koppen (zie blz. 31).
 - De opname/weergavekoppen zijn gemagnetiseerd. Demagnetiseer de bandkoppen (zie blz. 31).
-

Eerdere opnamen worden onvoldoende gewist.

- De opname/weergavekoppen zijn gemagnetiseerd. Demagnetiseer de bandkoppen (zie blz. 31).
-

Teveel snelheidsfluctuaties of soms wegvallend geluid.

- Vuil op de capstan-assen of aandrukrollen. Reinig de koppen en het bandlooperwerk (zie blz. 31).
-

Teveel ruis of wegvallende hoge tonen.

- De opname/weergavekoppen zijn gemagnetiseerd. Demagnetiseer de bandkoppen (zie blz. 31).
-

Radio-ontvangst (tuner)

Ernstige brom of andere storing in de radio-ontvangst (in het uitleesvenster knippert de "TUNED" of de "STEREO" aanduiding).

- Richt of verstel de antenne.
- De ontvangen zender komt te zwak door. Sluit een buitenantenne aan (zie blz. 9).
- Zorg dat de antennes juist zijn aangesloten.
- Let op dat de antennendraad niet is opgerold of opgevouwen.
- Misschien is de dubbele FM-antennendraad te ver uiteen getrokken. Repareer de antenne of vervang deze door een nieuwe.
- Controleer of de AM-antennendraad te ver van de standaard is losgeraakt.

Een FM-stereo uitzending wordt niet in stereo weergegeven.

- Druk op de STEREO/MONO toets zodat er "STEREO" in het uitleesvenster verschijnt.

De stereo-installatie terugstellen in de uitgangsstand

- 1 Trek de stekker uit het stopcontact.
- 2 Houd de I/⊕ aan/uit-schakelaar ingedrukt en steek tegelijk de stekker weer in het stopcontact.

Zo zet u de stereo-installatie terug op de oorspronkelijke fabrieksinstellingen. Alle door u gemaakte instellingen, zoals de tijdinstelling, de voorkeurzenders en schakelklok-instellingen worden hierbij uit het geheugen gewist. U zult deze instellingen dus opnieuw moeten maken.

Technische gegevens

Versterker-gedeelte

Europese model:

DIN uitgangsvermogen (nominaal):
20 + 20 watt (aan 6 ohm,
bij 1 kHz, DIN)

Continu RMS uitgangsvermogen (referentie):
25 + 25 watt (aan 6 ohm,
bij 1 kHz, 10% THV)

Muziekvermogen (referentie):
85 + 85 watt

Overige modellen:

De volgende metingen zijn verricht bij 230 V
wisselstroom, 60 Hz.

DIN uitgangsvermogen (nominaal):
20 + 20 watt (aan 6 ohm,
bij 1 kHz, DIN)

Continu RMS uitgangsvermogen (referentie):
25 + 25 watt (aan 6 ohm,
bij 1 kHz, 10% THV)

De volgende metingen zijn verricht bij 220 V
wisselstroom, 60 Hz.

DIN uitgangsvermogen (nominaal):
18 + 18 watt (aan 6 ohm,
bij 1 kHz, DIN)

Continu RMS uitgangsvermogen (referentie):
23 + 23 watt (aan 6 ohm,
bij 1 kHz, 10% THV)

Ingangen

MD IN (tulpstekkerbussen):
Gevoeligheid 1000 mV,
impedantie 47 kOhm

VIDEO IN (tulpstekkerbussen):
Gevoeligheid 500 mV,
impedantie 47 kOhm

Uitgangen

LINE OUT (tulpstekkerbussen):
Gevoeligheid 500 mV,
impedantie 1 kOhm

OPTICAL DIGITAL OUT (CD):
Optische stekkerbus

PHONES (stereo klinkstekkerbus):
Voor aansluiten van een
hoofdtelefoon met een
impedantie van 8 ohm of
meer

SPEAKER:
Voor een stel actieve
luidsprekers, impedantie
6 ohm

Technische gegevens (vervolg)

Compact disc speler

Afspeelsysteem	Compact disc digitaal audiosysteem
Laser	Halfgeleider laser ($\lambda = 780$ nm) Emissieduur: continu
Laser-uitgangsvermogen	Maximaal 44,6 μ W* * Deze waarde is gemeten op een afstand van ca. 200 mm van het lensoppervlak van het optisch blok, bij een diafragma van 7 mm.
Golf lengte	780 - 790 nm
Frequentiebereik	2 Hz - 20 kHz ($\pm 0,5$ dB)

Cassette-deck

Opname/weergavesysteem	4 sporen, 2 kanalen stereo
Frequentiebereik (DOLBY NR OFF)	50 - 13000 Hz (± 3 dB) met Sony TYPE I normaalband-cassette 50 - 14000 Hz (± 3 dB) met Sony TYPE II CrO ₂ -cassette
Snelheidsfluctuaties	$\pm 0,15\%$ Gewogen piekniveau (IEC) 0,1% Gewogen R.M.S. (NAB) $\pm 0,2\%$ Gewogen piekniveau (DIN)

Tuner-gedeelte

FM stereo, FM/AM superheterodyne afstemming

FM afstemtrap	
Afstembereik	87,5 - 108,0 MHz (afsteminterval 50 kHz)
Antenne	FM-draadantenne
Antenne-aansluitingen	75 ohm, asymmetrisch
Tussenfrequentie	10,7 MHz

AM afstemtrap

Afstembereik	
Europees model:	531 - 1602 kHz (met afsteminterval ingesteld op 9 kHz)
Overige modellen:	530 - 1710 kHz (met afsteminterval ingesteld op 10 kHz) 531 - 1602 kHz (met afsteminterval ingesteld op 9 kHz)
Antenne	AM-kaderantenne, externe antenne-aansluitingen
Tussenfrequentie	450 kHz

Luidsprekers

Luidsprekersysteem	2-wegsysteem, in basreflexkast
Luidsprekereenheden	Lagetonen-luidspreker, conus 12 cm Hogetonen-luidspreker, koepel 2,5 cm 6 ohm
Nominale impedantie	Ca. 150 \times 252 \times 252 mm
Afmetingen (b/h/d)	Ca. 2,6 kg per luidspreker-box
Gewicht	

Algemeen

Stroomvoorziening	230 V wisselstroom, 50/60 Hz
Europees model:	110 - 120 V of 220 - 240 V wisselstroom, 50/60 Hz
Overige modellen:	Omschakelbaar met spanningskiezer
Stroomverbruik	55 watt
Afmetingen (b/h/d)	Ca. 190 \times 252 \times 280 mm, incl. uitstekende onderdelen en knoppen
Gewicht	Ca. 5,6 kg
Bijgeleverd toebehoren:	RM-SCP1 afstandsbediening (1) AM-kaderantenne (1) FM-draadantenne (1) Batterijen (2)

Wijzigingen in ontwerp en technische gegevens voorbehouden, zonder kennisgeving.

Index

A

Aanduidingen in het uitleesvenster 18

Aansluiten

- antennes 4, 9, 10
- los verkrijgbare apparatuur 8
- stereo-installatie 4
- stroomvoorziening 5

Afspelen

- cassette 17
- compact disc 11
- herhaalde weergave (REPEAT) 19
- muziekstukken in gekozen volgorde (PROGRAM) 21
- muziekstukken in willekeurige volgorde (SHUFFLE) 20

AMS zoekfuncties 12

Antennes 4, 9, 10

Automatische geluidsbronkeuze 12, 15, 18

B

Batterijen 5

Beveiligen van bandopnamen 30

C

Cassettedeck 12, 15, 17, 22, 28

Compact disc speler 11, 12, 18

D

DAILY timer wekfunctie 26

Dynamische geluidswaergave 25

E, F

Eén-toets weergavestart 12, 15, 18

G

Geheugenafstemming 14

Geluidsterkte regelen 12, 14, 18

H, I, J

Herhaalde weergave 19

K

Klok gelijkzetten 6

L, M

Luidsprekers 4

N

Normale weergave 11

O

Opnemen

- compact disc 12
- handmatig, op cassette 22
- muziekstukken in gewenste volgorde 23
- radio-uitzending 15
- schakelklok-opname 28

P, Q

Programma-montage 23

Programma-weergave 21

R

Radio Data Systeem 25

Radio-ontvangst 7, 14, 15, 28

Radiozenders

- afstemmen 14
- voorinstellen 7

S

Schakelklok

- in slaap vallen met muziek 26
- ontwaken met muziek 26
- schakelklok-opname 28

SHUFFLE willekeurige weergave 20

SLEEP timer sluimerfunctie 26

Storingzoeken 31

T

Terugstellen in uitgangsstand 33

Tijdinstelling 6

Tuner 7, 14, 15, 28

U

Uitleesvenster 18

V

Verhelpen van storingen 31

Voorinstellen van voorkeuzender 7

Voorkeuzenders vastleggen 7

W, X, Y, Z

Werkfunctie (DAILY timer) 26

Wispreventienokje 30

