

SONY®

FM/MW/LW MiniDisc Player

Mode d'emploi _____ **FR**

Bedienungsanleitung _____ **DE**

Gebruiksaanwijzing _____ **NL**

Istruzioni per l'uso _____ **IT**

Si dichiara che l'apparecchio è stato fabbricato in conformità all'art. 2, Comma 1 del D.M. 28.08.1995 n. 548.

En ce qui concerne l'installation et les connexions, consulter le manuel d'installation/raccordement fourni.

Zur Installation und zum Anschluß siehe die mitgelieferte Installations-/Anschlußanleitung.

Zie voor het monteren en aansluiten van het apparaat de bijgeleverde handleiding "Installatie en aansluitingen".

Per l'installazione e i collegamenti, fare riferimento al manuale di istruzioni di installazione/collegamenti in dotazione.



*MDX-C5970R
MDX-C5960R*

© 1999 by Sony Corporation

Félicitations !

Nous vous remercions d'avoir fait l'acquisition d'un lecteur MiniDisc Sony. Cet appareil vous permet d'exploiter de multiples fonctions d'utilisation ainsi qu'un satellite de commande en option.

En plus de la lecture de MD et de l'écoute d'émissions de radio, vous pouvez étendre les possibilités de votre système en raccordant une unité CD/MD*¹ disponible en option.

Si vous branchez une unité CD en option dotée de la fonction CD TEXT, les informations CD TEXT apparaîtront dans la fenêtre d'affichage lorsque vous reproduirez un disque CD TEXT*².

*¹ Vous pouvez également le raccorder à un changeur CD, un changeur MD, un lecteur CD ou un lecteur MD.

*² Un disque CD TEXT est un CD audio qui comprend des informations telles que le titre du disque, le nom de l'artiste et les titres des plages. Ces informations sont enregistrées sur le disque.

Table des matières

Description de cet appareil

Remarques sur les minidisques	4
Emplacement des commandes	5

Préparation

Réinitialisation de l'appareil	6
Dépose de la façade	6
Réglage de l'horloge	7

Lecteur MD

Ecouter un MD	7
Lecture d'un MD dans différents modes	9

Radio

Mémorisation automatique des stations	
— Mémorisation du meilleur accord (BTM)	9
Mémorisation de stations déterminées	10
Réception des stations présélectionnées	10

RDS

Aperçu de la fonction RDS	11
Affichage du nom de la station	11
Resyntonisation automatique de la même émission	
— Fréquences alternatives (AF)	12
Ecoute des messages de radioguidage	13
Présélection des stations RDS avec les données AF et TA	14
Localisation d'une station en fonction du type d'émission	14
Réglage automatique de l'heure	15

Autres fonctions

Apposition des étiquettes sur le satellite de commande	16
Utilisation du satellite de commande	16
Réglage des caractéristiques du son	17
Coupage du son	17
Modification des réglages du son et de l'affichage	18
Renforcement des graves	
— D-bass	18

Appareils optionnels

Unité CD/MD

Lecture d'un CD ou d'un MD	19
Lecture de plages répétée	
— Lecture répétée	20
Lecture de plages dans un ordre quelconque	
— Lecture aléatoire	20
Identification d'un CD	
— Mémo de disque	21
Localisation d'un disque par son titre	
— Répertoire	22
Sélection de plages déterminées pour la lecture	
— Bloc	22

Informations complémentaires

Précautions	23
Entretien	24
Démontage de l'appareil	24
Spécifications	25
Dépannage	26

Remarques sur les minidisques

Le minidisque proprement dit est logé dans une cartouche qui le protège des contacts accidentels avec les doigts, la poussière, etc., et peut résister à des manipulations assez brusques. Cependant, la présence de poussière ou de souillures sur la cartouche ou une déformation de la cartouche peuvent entraîner un dysfonctionnement de l'appareil. Pour obtenir un son d'une qualité optimale, veuillez vous conformer aux précautions suivantes.

Ne touchez jamais la surface sensible du minidisque en ouvrant délibérément le volet de la cartouche.

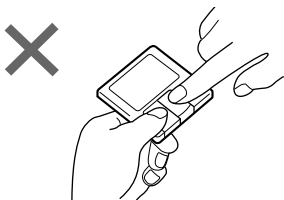

N'exposez pas les MD au rayonnement direct du soleil ni à des sources de chaleur telles que des conduits d'air chaud. Ne les laissez pas dans une voiture parquée en plein soleil, dans laquelle la température peut augmenter considérablement.

Veuillez à ne pas les laisser sur le tableau de bord ni sur la planche à chapeaux d'une voiture, etc. La température risque également d'y être excessive.

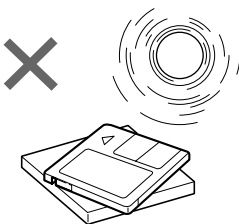

Remarques sur les étiquettes

Veillez à appliquer correctement les étiquettes sur les cartouches, faute de quoi un MD risque de rester coincé à l'intérieur du changeur.

- Appliquez l'étiquette dans une position appropriée.
- Enlevez les anciennes étiquettes avant d'en appliquer de nouvelles.
- Remplacez les étiquettes qui commencent à se décoller du MD.

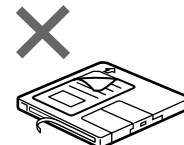
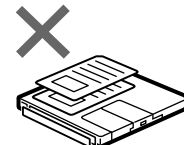
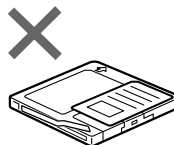

Nettoyage

Essuyez de temps à autre la surface des cartouches de MD à l'aide d'un chiffon doux et sec.

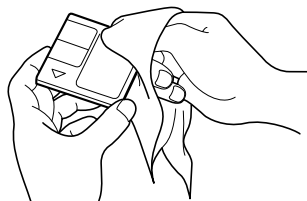

Emplacement des commandes

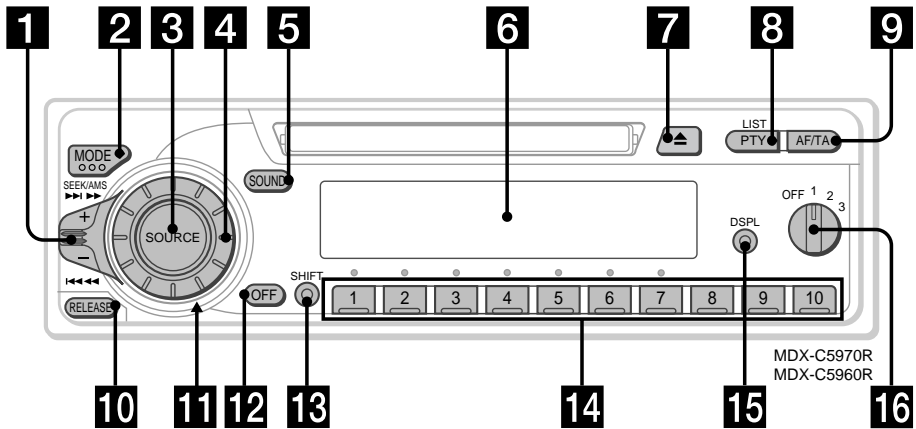

Pour plus de détails, reportez-vous aux pages indiquées.

- | | |
|---|---|
| <p>1 Touche SEEK/AMS (recherche/détecteur automatique de musique/recherche manuelle) 8, 10, 12, 15, 20, 22</p> <p>2 Touche MODE (sélection de bande/unité) 9, 10, 19, 21</p> <p>3 Touche SOURCE (sélection de source) 7, 8, 9, 10, 13, 19, 21</p> <p>4 Disque (volume/graves/aiguës/gauche-droite/avant-arrière) 7, 17, 21</p> <p>5 Touche SOUND 17</p> <p>6 Fenêtre d'affichage</p> <p>7 Touche ▲ (éjection) 7</p> <p>8 Touche PTY/LIST
Mémo de disque 21
Répertoire 22
Emissions RDS 15</p> <p>9 Touche AF/TA 12, 13, 14</p> <p>10 Touche RELEASE (dégagement façade) 6, 24</p> | <p>11 Touche de réinitialisation (située sur la face avant de l'appareil, derrière la façade) 6</p> <p>12 Touche OFF 6, 7</p> <p>13 Touche SHIFT
PLAY MODE 9, 10, 11, 12, 14, 22, 23
REP 9, 20
SET UP 7, 8, 15, 18, 19
SHUF 9, 20</p> <p>14 En cours de réception radio:
Touches numériques 10, 13, 14
En cours de lecture CD/MD:
Touches de sélection directe de disque 20</p> <p>15 Touche DSPL (changement de mode d'affichage) 8, 11, 19, 21, 22</p> <p>16 Commande D-BASS 18</p> |
|---|---|

Préparation

Réinitialisation de l'appareil

Avant la première mise en service de l'appareil ou après avoir remplacé la batterie de la voiture, vous devez réinitialiser l'appareil. Déposez la façade et appuyez sur la touche de réinitialisation à l'aide d'un objet pointu comme un stylo à bille.

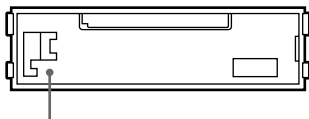

Touche de réinitialisation

Remarques

- Une pression sur la touche de réinitialisation effacera l'heure et certaines fonctions mémorisées.

Dépose de la façade

La façade de cet appareil peut être déposée afin d'empêcher que l'appareil soit volé.

- 1 Appuyez sur **OFF**.
- 2 Appuyez sur **RELEASE**, puis faites glisser la façade légèrement vers la gauche et retirez-la en tirant vers vous.

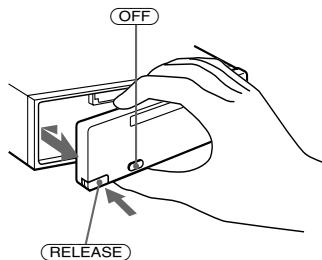

Remarques

- Veillez à ne pas laisser tomber la façade lorsque vous la déposez de l'appareil.
- Si vous déposez la façade alors que l'appareil est toujours sous tension, l'alimentation sera automatiquement coupée afin d'éviter d'endommager les haut-parleurs.
- Lorsque vous emmenez la façade, glissez-la dans l'étui spécial fourni.

Fixation de la façade

Montez la partie **a** de la façade sur la partie **b** de l'appareil comme illustré et poussez le côté gauche en position jusqu'à ce qu'il s'encliquette.

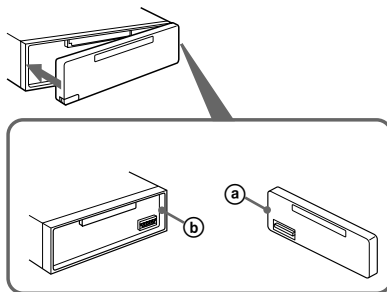

Remarques

- Veillez à ne pas installer la façade à l'envers.
- N'appuyez pas trop fort la façade contre l'appareil lors de l'installation.
- N'appuyez pas trop fort et n'exercez pas de pression excessive sur la fenêtre d'affichage de la façade.
- N'exposez pas la façade au rayonnement direct du soleil, à des sources de chaleur comme des conduits d'air chaud, et ne la laissez pas dans un endroit humide. Ne laissez jamais la façade sur le tableau de bord d'une voiture parkée en plein soleil, où la température à l'intérieur de l'habitacle risque d'augmenter considérablement.

Avertisseur

Si vous tournez la clé de contact sur la position OFF sans avoir enlevé la façade, l'avertisseur émet un bip sonore pendant quelques secondes.

Réglage de l'horloge

L'horloge à affichage numérique fonctionne suivant un cycle de 24 heures.

Exemple: Réglez l'horloge sur 10:08

- 1 Appuyez sur **(SHIFT)**, puis plusieurs fois de suite sur **(2)** (SET UP) jusqu'à ce que l'indication "Clock" apparaisse.

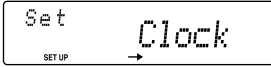

- 1 Appuyez sur **(4)** (→).

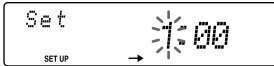

Les chiffres des heures clignotent.

- 2 Réglez l'heure.



pour reculer

pour avancer



- 3 Appuyez sur **(4)** (→).

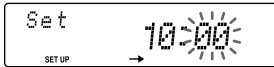

Les chiffres des minutes clignotent.

- 4 Réglez les minutes.



pour reculer

pour avancer

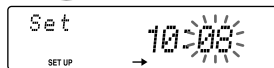

- 2 Appuyez sur **(SHIFT)**.

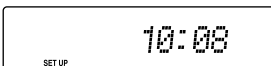

L'horloge démarre.

- 3 Appuyez sur **(SHIFT)**.

Lorsque le réglage de mode est terminé, la fenêtre d'affichage revient au mode de lecture normale.

Lecteur MD

Ecouter un MD

Introduisez simplement le MD.
La lecture commence automatiquement.
Avec l'étiquette vers le haut

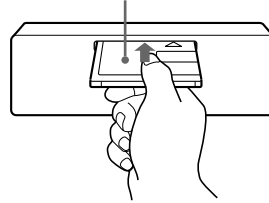

Si un MD se trouve déjà dans l'appareil, appuyez plusieurs fois de suite sur **(SOURCE)** jusqu'à ce que l'indication "MD" s'affiche.

Le titre du MD* et de la plage apparaissent sur l'afficheur suivis du temps de lecture.

Indication MD Temps de lecture écoulé

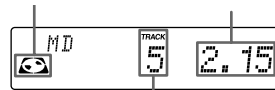

Numéro de la plage

* Uniquement si des titres sont enregistrés sur le MD.

Conseil

Si le titre du MD est trop long, vous pouvez le faire défiler horizontalement dans la fenêtre d'affichage en appuyant sur **(SHIFT)**, puis sur **(1)** (←) pendant l'affichage du titre du disque ou du titre de la plage.

Quand la dernière plage du MD est terminée

L'indication du numéro de plage revient sur "1" et la lecture reprend à partir de la première plage du MD.

Pour	Appuyez sur
Arrêter la lecture	(OFF)
Ejecter le MD	(▲)

Changement des paramètres affichés

Chaque fois que vous appuyez sur **(DSPL)**, le paramètre change comme suit:

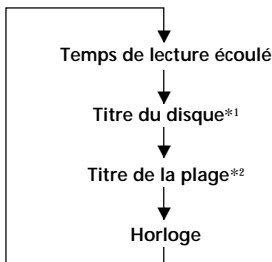

- *1 S'il n'y a aucun titre de disque préenregistré, l'indication "NO D.Name" apparaît sur l'afficheur.
- **2 S'il n'y a aucun titre de plage préenregistré, l'indication "NO T.Name" apparaît sur l'afficheur.

Après avoir sélectionné les paramètres voulus, la fenêtre d'affichage passe automatiquement au mode d'affichage défilant au bout de quelques secondes. En mode d'affichage défilant, tous les paramètres ci-dessus défilent un par un et dans cet ordre dans la fenêtre d'affichage.

Conseil

Le mode d'affichage défilant peut être désactivé. (Voir "Modification des réglages du son et de l'affichage" à la page 18.)

Défilement automatique du titre d'un disque — Défilement automatique

Si le titre du disque ou le titre de la plage sur un MD dépasse 10 caractères et la fonction de défilement automatique est activée, les informations suivantes défilent automatiquement dans la fenêtre d'affichage:

- Le titre du disque apparaît quand le disque change (si le titre du disque est sélectionné).
- Le titre de la plage apparaît quand la plage change (si le titre de la plage est sélectionné).
- Le titre du disque ou de la plage apparaît en fonction du réglage quand vous appuyez sur **(SOURCE)** pour sélectionner un MD.

Si vous appuyez sur **(DSPL)** pour changer le paramètre affiché, le titre du disque ou de la plage du MD défile automatiquement, que la fonction soit activée ou non.

- 1 En cours de lecture, appuyez sur **(SHIFT)**.
- 2 Appuyez à plusieurs reprises sur **(2)** (SET UP) jusqu'à ce que "A.Scr1" apparaisse.

3 Appuyez sur **(4)** (→) pour sélectionner "A.Scr1 on".

4 Appuyez sur **(SHIFT)**.

Pour désactiver la fonction de défilement automatique, sélectionnez "A.Scr1 off" à l'étape 3 ci-dessus.

Localisation d'une plage déterminée

— Détecteur automatique de musique (AMS)

En cours de lecture, poussez la commande SEEK/AMS vers le haut ou vers le bas et relâchez-la pour chaque plage que vous voulez sauter.



Pour localiser les plages suivantes

Pour localiser les plages précédentes

Localisation d'un passage déterminé sur une plage

— Recherche manuelle

En cours de lecture, poussez la commande SEEK/AMS vers le haut ou vers le bas et maintenez-la. Relâchez la touche lorsque vous avez trouvé le passage voulu.



Pour chercher vers l'avant

Pour chercher vers l'arrière

Remarque

Si l'indication "LLLL" ou "rrrr" apparaît dans la fenêtre d'affichage, cela signifie que vous êtes arrivé au début ou à la fin du disque et que vous ne pouvez pas aller plus loin.

Lecture d'un MD dans différents modes

Vous pouvez reproduire un MD dans différents modes:

- Repeat (lecture répétée) répète la lecture de la plage en cours.
- Shuf (lecture aléatoire) reproduit toutes les plages dans un ordre quelconque.

Lecture répétée des plages

— Lecture répétée

- 1 En cours de lecture, appuyez sur **(SHIFT)**. Chaque fois que vous appuyez sur **(SHIFT)**, seuls les paramètres que vous avez sélectionnés s'allument.

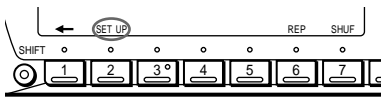

- 2 Appuyez plusieurs fois sur **(6)** (REP) jusqu'à ce que "Repeat 1" apparaisse.

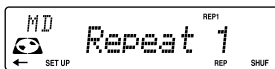

La lecture répétée commence.

- 3 Appuyez sur **(SHIFT)**.

Pour revenir au mode de lecture normale, sélectionnez "Repeat off" à l'étape 2 ci-dessus.

Lecture aléatoire des plages

— Lecture aléatoire

- 1 En cours de lecture, appuyez sur **(SHIFT)**.
- 2 Appuyez plusieurs fois sur **(7)** (SHUF) jusqu'à ce que "Shuf 1" apparaisse.

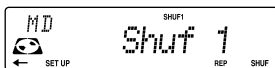

La lecture aléatoire commence.

- 3 Appuyez sur **(SHIFT)**.

Pour revenir au mode de lecture normale, sélectionnez "Shuf off" à l'étape 2 ci-dessus.

Radio

Mémorisation automatique des stations

— Mémorisation du meilleur accord (BTM)

L'appareil sélectionne les stations de radio émettant avec le signal le plus puissant et les mémorise dans l'ordre de leur fréquence. Vous pouvez mémoriser jusqu'à 10 stations dans chaque bande (FM1, FM2, MW et LW).

Attention

Pour syntoniser des stations pendant que vous conduisez, nous vous conseillons d'utiliser la fonction de mémorisation du meilleur accord (BTM) de façon à éviter les accidents.

- 1 Appuyez plusieurs fois sur **(SOURCE)** pour sélectionner le syntoniseur. Chaque fois que vous appuyez sur **(SOURCE)**, la source change comme suit:

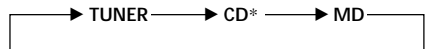

* Si l'appareil en option correspondant n'est pas raccordé, ce paramètre n'apparaît pas.

- 2 Appuyez plusieurs fois sur **(MODE)** pour sélectionner la bande de fréquence. Chaque fois que vous appuyez sur **(MODE)**, la bande change comme suit:

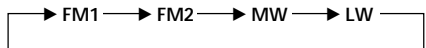

- 3 Appuyez sur **(SHIFT)** et ensuite plusieurs fois consécutives sur **(3)** (PLAY MODE) jusqu'à ce que l'indication "B.T.M" apparaisse.
- 4 Appuyez sur **(4)** (→). L'appareil mémorise les stations sous les touches numériques dans l'ordre de leur fréquence. Un bip retentit et le réglage est mémorisé.
- 5 Appuyez sur **(SHIFT)**.

Remarques

- L'appareil ne mémorise pas les stations émettant avec de faibles signaux. Si seulement quelques stations sont captables, certaines touches numériques conserveront leur réglage préalable.
- Si un numéro est indiqué dans la fenêtre d'affichage, l'appareil commence la mémorisation des stations à partir de la station affichée.
- S'il n'y a pas de MD dans l'appareil, seule la bande du syntoniseur apparaît même si vous appuyez sur (SOURCE).

Mémorisation de stations déterminées

Vous pouvez présélectionner 20 stations FM (10 stations en FM1 et FM2), 10 stations MW et 10 stations LW dans l'ordre de votre choix.

- 1 Appuyez plusieurs fois de suite sur (SOURCE) pour sélectionner le syntoniseur.
- 2 Appuyez plusieurs fois de suite sur (MODE) pour sélectionner la bande de fréquence.
- 3 Poussez la commande SEEK/AMS vers le haut ou vers le bas pour syntoniser la station que vous désirez mémoriser sous la touche numérique.
- 4 Maintenez la touche numérique voulue (1 à 10) enfoncée jusqu'à ce que l'indication "MEM" apparaisse. Le numéro de la touche numérique de présélection apparaît dans la fenêtre d'affichage.

Remarque

Si vous essayez de mémoriser une autre station sous une touche numérique déjà utilisée, la station précédemment mémorisée est supprimée.

Réception des stations présélectionnées

- 1 Appuyez plusieurs fois de suite sur (SOURCE) pour sélectionner le syntoniseur.
- 2 Appuyez plusieurs fois de suite sur (MODE) pour sélectionner la bande de fréquence.
- 3 Appuyez brièvement sur la touche numérique (1 à 10) sous laquelle la station voulue est mémorisée.

Si vous ne parvenez pas à syntoniser une station présélectionnée

Poussez la commande SEEK/AMS vers le haut ou vers le bas et relâchez-la pour rechercher une station (syntonisation automatique).

L'exploration s'arrête dès que l'appareil capte une station. Poussez plusieurs fois la commande SEEK/AMS vers le haut ou vers le bas jusqu'à ce que la station désirée soit captée.

Remarque

Si la syntonisation automatique s'arrête trop fréquemment, appuyez sur (SHIFT) et appuyez ensuite plusieurs fois de suite sur (3) (PLAY MODE) jusqu'à ce que l'indication "Local" (mode de recherche locale) s'affiche. Appuyez ensuite sur (4) (→) pour sélectionner "Local on". Appuyez sur (SHIFT).

Seules les stations émettant avec un signal relativement puissant seront syntonisées.

Conseil

Si vous connaissez la fréquence de la station que vous désirez écouter, poussez la commande SEEK/AMS vers le haut ou vers le bas et maintenez-la enfoncée jusqu'à ce que la fréquence désirée apparaisse (syntonisation manuelle).

Si la réception FM est faible

— Mode monaural

1 En cours de réception radio, appuyez sur (SHIFT), puis plusieurs fois de suite sur (3) (PLAY MODE) jusqu'à ce que l'indication "Mono" apparaisse.

2 Appuyez plusieurs fois sur (4) (→) jusqu'à ce que l'indication "Mono on" apparaisse.

La qualité sonore s'en trouve améliorée, mais le son est diffusé en mode monaural (l'indication "ST" disparaît).

3 Appuyez sur (SHIFT).

Pour revenir au mode de lecture normal, sélectionnez "Mono off" à l'étape 2 ci-dessus.

Changement des paramètres affichés

Chaque fois que vous appuyez sur (DSPL), les paramètres changent comme suit:

Fréquence ↔ Horloge

Après avoir sélectionné les paramètres voulus, la fenêtre d'affichage passe automatiquement au mode d'affichage défilant au bout de quelques secondes. En mode d'affichage défilant, tous les paramètres ci-dessus défilent un par un et dans cet ordre dans la fenêtre d'affichage.

Conseil

Le mode d'affichage défilant peut être désactivé. (Voir "Modification des réglages du son et de l'affichage" à la page 18.)

RDS

Aperçu de la fonction RDS

Le système RDS (Radio Data System) est un service de diffusion qui permet aux stations de radio FM d'émettre des informations numériques complémentaires en même temps que le signal normal de leurs émissions radiophoniques. Votre autoradio stéréo vous offre de multiples possibilités, dont voici un aperçu: resintonisation automatique de la même émission, écoute des messages de radioguidage et localisation d'une station en fonction du type d'émission.

Remarques

- Suivant le pays ou la région, toutes les fonctions RDS peuvent ne pas être accessibles.
- Le RDS peut ne pas fonctionner correctement si le signal de retransmission est faible ou si la station syntonisée ne transmet pas de signaux RDS.

Affichage du nom de la station

Le nom de la station en cours de réception s'allume dans la fenêtre d'affichage.

Sélectionnez une station FM (page 9).

Lorsque vous syntonisez une station FM qui retransmet des signaux RDS, le nom de la station apparaît dans la fenêtre d'affichage.

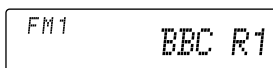

Remarque

L'indication "**" signifie que la station captée est de type RDS.

Changement des paramètres affichés

Chaque fois que vous appuyez sur (DSPL), le paramètre change comme suit:

Fréquence (Nom de la station) ↔ Horloge

Après avoir sélectionné les paramètres voulus, la fenêtre d'affichage passe automatiquement au mode d'affichage défilant au bout de quelques secondes. En mode d'affichage défilant, tous les paramètres ci-dessus défilent un par un et dans cet ordre dans la fenêtre d'affichage.

Conseil

Le mode d'affichage défilant peut être désactivé. (Voir "Modification des réglages du son et de l'affichage" à la page 18.)

Remarque

L'indication "NO Name" s'affiche si la station captée ne retransmet pas de données RDS.

Resyntonisation automatique de la même émission

— Fréquences alternatives (AF)

La fonction de fréquences alternatives (AF) sélectionne et resyntonise automatiquement la station d'un même réseau de radiodiffusion émettant avec le signal le plus puissant. Cette fonction vous permet d'écouter la même émission sans interruption pendant un long trajet sans devoir resyntoniser la station manuellement.

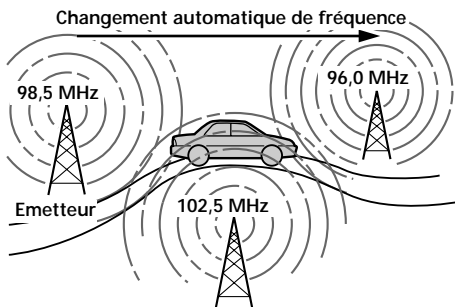

1 Sélectionnez une station FM (page 9).

2 Appuyez sur **(AF/TA)** jusqu'à ce que l'indication "AF on" apparaisse dans la fenêtre d'affichage.

L'appareil entame la recherche d'une station alternative émettant avec un signal plus puissant dans le même réseau de radiodiffusion.

Remarque

S'il n'y a pas de station alternative dans la région et si vous ne devez pas rechercher une station alternative, désactivez la fonction AF en appuyant sur **(AF/TA)** jusqu'à ce que l'indication "AF TA off" s'affiche.

Changement des paramètres affichés

Chaque fois que vous appuyez sur **(AF/TA)**, les paramètres affichés changent selon la séquence suivante:

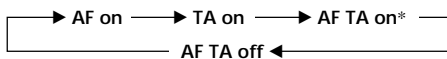

* Sélectionnez ce paramètre pour activer les fonctions AF et TA.

Remarques

- Si l'appareil ne trouve pas de station alternative sur le même réseau, l'indication "NO AF" et le nom de la station clignotent alternativement.
- Si le nom de la station se met à clignoter après avoir sélectionné une station alors que la fonction AF est activée, cela signifie qu'aucune fréquence alternative n'est accessible. Poussez la commande SEEK/AMS vers le haut ou vers le bas pendant que le nom de la station clignote (environ huit secondes). L'appareil commence à chercher une autre fréquence identifiée par les mêmes données PI (identification de programme) (l'indication "PI SEEK" apparaît et aucun son n'est diffusé). Si l'appareil ne trouve pas une autre fréquence, l'indication "NO PI" apparaît et l'appareil revient à la fréquence de départ.

Écoute d'une émission régionale

La fonction "REG on" (écoute régionale activée) de cet appareil vous permet de rester syntonisé sur une émission régionale sans être commuté sur une autre station régionale. (Attention que vous devez activer la fonction AF.) L'appareil est réglé par défaut sur "REG on", mais vous pouvez appliquer la procédure suivante pour désactiver cette fonction.

1 En cours de réception radio, appuyez sur **(SHIFT)**, puis plusieurs fois de suite sur **(3)** (PLAY MODE) jusqu'à ce que l'indication "REG" apparaisse.

2 Appuyez plusieurs fois sur **(4)** (→) jusqu'à ce que l'indication "REG off" apparaisse.

3 Appuyez sur **(SHIFT)**. Attention que, si vous sélectionnez "REG off", il est possible que l'appareil passe sur une autre station régionale du même réseau de radiodiffusion.

Pour revenir en mode régional, sélectionnez "REG on" à l'étape 2 ci-dessus.

Remarque

Cette fonction est inopérante au Royaume-Uni ainsi que dans d'autres régions.

Fonction de liaison locale (Royaume-Uni uniquement)

La fonction de liaison locale vous permet de sélectionner d'autres stations locales de la région où vous vous trouvez même si elles ne sont pas mémorisées dans vos présélections.

- 1 Appuyez sur la touche de présélection d'une station locale.
- 2 Appuyez à nouveau dans les cinq secondes sur la touche de présélection de cette station locale.
- 3 Répétez cette procédure jusqu'à ce que vous captiez la station locale voulue.

Ecoute des messages de radioguidage

Les messages de radioguidage (TA) et les émissions de radioguidage (TP) vous permettent de syntoniser automatiquement une station FM qui diffuse des messages de radioguidage même lorsque vous écoutez d'autres émissions.

Appuyez plusieurs fois de suite sur (AF/TA) jusqu'à ce que l'indication "TA on" ou "AF TA on" apparaisse.
L'appareil recherche alors des stations d'information routière. L'indication "TP" apparaît dans la fenêtre d'affichage lorsque l'appareil capte une station émettant des messages de radioguidage.
L'indication "TA" clignote lorsque les messages de radioguidage commencent et cessent lorsqu'ils se terminent.

Conseil

Si les messages de radioguidage commencent alors que vous êtes en train d'écouter une autre émission, l'appareil commute automatiquement la diffusion des messages de radioguidage et revient à l'émission de départ lorsqu'ils se terminent.

Remarques

- L'indication "NO TP" clignote pendant cinq secondes si la station captée ne diffuse pas de messages de radioguidage. L'appareil recherche ensuite une station qui diffuse des messages de radioguidage.
- Lorsque l'indication "EON" apparaît avec "TP" dans la fenêtre d'affichage, la station en cours de réception utilise les messages de radioguidage d'autres stations du même réseau.

Pour désactiver le radioguidage en cours

Appuyez sur (AF/TA) ou (SOURCE).

Pour annuler la diffusion de tous les messages de radioguidage, désactivez la fonction en appuyant sur (AF/TA) jusqu'à ce que l'indication "AF TA off" apparaisse.

Présélection du volume pour les messages de radioguidage

Vous pouvez présélectionner au préalable le niveau du volume de diffusion des messages de radioguidage de façon à ne manquer aucune information. Dès que la diffusion d'un message de radioguidage commence, le volume est automatiquement réglé au niveau présélectionné.

- 1 Sélectionnez le niveau de volume voulu.
- 2 Appuyez sur (AF/TA) pendant deux secondes.
"TA" apparaît et le réglage est mémorisé.

Réception de messages d'urgence

Si un message d'urgence est diffusé pendant que vous écoutez la radio, le syntoniseur commute automatiquement la diffusion du message. Si vous écoutez une source autre que la radio, les messages d'urgence sont diffusés si vous avez réglé AF ou TA sur la position "on". L'appareil commute alors automatiquement la diffusion de ces messages, quelle que soit la source que vous écoutiez à ce moment précis.

Présélection des stations RDS avec les données AF et TA

Lorsque vous présélectionnez les stations RDS, l'appareil mémorise les données de chaque station ainsi que sa fréquence de telle sorte que vous ne devez pas activer la fonction AF ou TA chaque fois que vous syntonisez la station présélectionnée. Vous pouvez sélectionner différents réglages (AF, TA ou les deux) pour une station présélectionnée déterminée ou encore programmer le même réglage pour toutes les stations présélectionnées.

Sélection du même réglage pour toutes les stations présélectionnées

- 1 Sélectionnez une bande FM (page 9).
- 2 Appuyez plusieurs fois de suite sur **(AF/TA)** pour sélectionner "AF on", "TA on" ou "AF TA on" (pour les deux fonctions AF et TA).
Attention que la sélection "AF TA off" ne mémorise pas uniquement les stations RDS, mais aussi des stations autres que RDS.
- 3 Appuyez sur **(SHIFT)** et appuyez ensuite plusieurs fois sur **(3)** (PLAY MODE) jusqu'à ce que l'indication "B.T.M" apparaisse.
- 4 Appuyez sur **(4)** (→) jusqu'à ce que l'indication "B.T.M" se mette à clignoter.
- 5 Appuyez sur **(SHIFT)**.

Sélection de réglages différents pour chaque station présélectionnée

- 1 Sélectionnez une bande FM et syntonisez la station voulue (page 10).
- 2 Appuyez plusieurs fois de suite sur **(AF/TA)** pour sélectionner "AF on", "TA on" ou "AF TA on" (pour les fonctions AF et TA).
- 3 Appuyez sur la touche numérique désirée jusqu'à ce que "MEM" apparaisse. Répétez la procédure à partir de l'étape 1 pour la présélection d'autres stations.

Conseil

Si vous voulez changer la présélection AF et/ou le réglage TA après avoir syntonisé la station présélectionnée, c'est possible en activant/désactivant la fonction AF ou TA.

Localisation d'une station en fonction du type d'émission

Vous pouvez localiser la station de votre choix en sélectionnant l'un des types d'émission mentionnés ci-dessous.

Types d'émission	Affichage
Actualités	News
Dossiers d'actualité	Affairs
Informations	Info
Sports	Sport
Education	Educate
Théâtre	Drama
Culture	Culture
Science	Science
Divers	Varied
Musique populaire	Pop M
Musique rock	Rock M
Musique légère	Easy M
Musique classique "légère"	Light M
Musique classique	Classics
Autres types de musique	Other M
Météo	Weather
Finance	Finance
Programmes d'enfant	Children
Affaires sociales	Social A
Religion	Religion
Entrée tél	Phone In
Voyage	Travel
Loisir	Leisure
Musique jazz	Jazz
Musique country	Country
Musique nationale	Nation M
Vieux machins	Oldies
Musique folk	Folk M
Documentaires	Document
Non spécifié	None

Remarque

Vous ne pouvez pas utiliser cette fonction dans certains pays où aucun signal PTY (sélection du type d'émission) n'est accessible.

- 1 Appuyez sur **(PTY/LIST)** en cours de réception FM jusqu'à ce que l'indication "PTY" apparaisse.

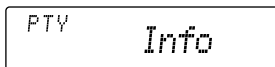

Le type de l'émission diffusée apparaît dans la fenêtre d'affichage si la station transmet des signaux PTY. L'indication "-----" apparaît si la station captée n'est pas de type RDS ou si aucun signal RDS n'a été capté.

- 2 Appuyez plusieurs fois de suite sur **(PTY/LIST)** jusqu'à ce que le type d'émission voulu s'affiche.

Les types d'émission apparaissent dans l'ordre du tableau ci-dessus. Attention que vous ne pouvez pas sélectionner le type "None" (non spécifié) pour la recherche.

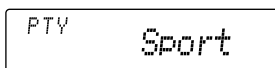

- 3 Poussez brièvement la commande SEEK/AMS vers le haut ou vers le bas. L'appareil entame la recherche d'une station diffusant le type d'émission sélectionné. Lorsque l'appareil capte une telle émission, le type d'émission s'affiche à nouveau pendant cinq secondes. L'indication "NO" et le type d'émission apparaissent alternativement pendant cinq secondes si l'appareil ne peut trouver le type d'émission sélectionné et revient à la station précédente.

Réglage automatique de l'heure

Les données CT (heure) accompagnant la transmission RDS assurent un réglage automatique de l'heure.

- 1 En cours de réception radio, appuyez sur **(SHIFT)**, puis plusieurs fois de suite sur **(2) (SET UP)** jusqu'à ce que l'indication "CT" apparaisse.

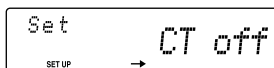

- 2 Appuyez sur **(4) (→)** de manière répétée jusqu'à ce que "CT on" s'affiche. L'heure est réglée.



- 3 Appuyez sur **(SHIFT)** pour revenir à la fenêtre d'affichage normale.

Pour annuler la fonction CT

Sélectionner "CT off" à l'étape 2 ci-dessus.

Remarques

- Il est possible que la fonction CT ne fonctionne pas même si une station RDS est captée.
- Il peut y avoir une différence entre l'heure réglée par la fonction CT et l'heure réelle.

Autres fonctions

Vous pouvez également commander cet appareil avec un satellite de commande en option.

Apposition des étiquettes sur le satellite de commande

Suivant le montage du satellite de commande, apposez les étiquettes appropriées comme indiqué dans l'illustration ci-dessous.

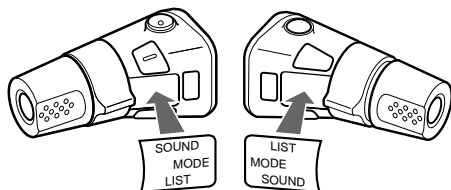

Utilisation du satellite de commande

Le satellite de télécommande fonctionne en appuyant sur les touches et/ou en faisant tourner les commandes.

Le satellite de commande vous permet également de commander l'unité CD ou MD en option.

En appuyant sur les touches (les touches SOURCE et MODE)

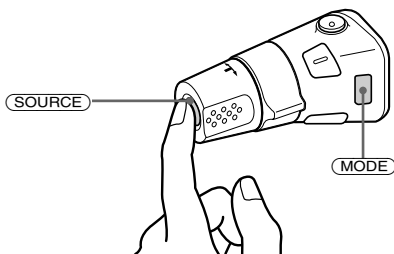

Chaque fois que vous appuyez sur (SOURCE), la source change selon la séquence suivante:

Syntoniseur → CD* → MD

Une pression sur la touche (MODE) change le mode de fonctionnement comme suit:

- Syntoniseur: FM1 → FM2 → MW → LW
- Unité CD*: CD1 → CD2 → ...
- Unité MD: MD1 → MD2 → ...

* Si l'appareil en option correspondant n'est pas raccordé, ce paramètre n'apparaît pas.

En tournant la commande (la commande SEEK/AMS)

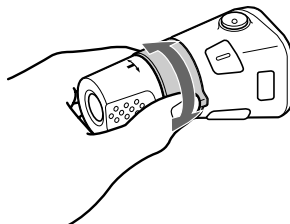

Tournez la commande et relâchez-la pour:

- Localiser une plage spécifique sur un disque. Tournez et maintenez la commande jusqu'à ce que vous ayez localisé l'endroit spécifique d'une plage, ensuite relâchez-la pour entamer la lecture.
- Syntoniser automatiquement les stations de radio. Faites tourner et maintenez la commande pour accorder la station spécifique.

En pressant et en tournant la commande (la commande PRESET/DISC)

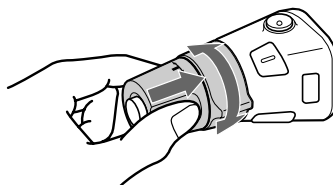

Appuyez et tournez la commande pour:

- Recevoir les stations mémorisées sur les boutons de présélection.
- Changer le disque.

Autres opérations

Faites tourner la commande VOL pour régler le volume.

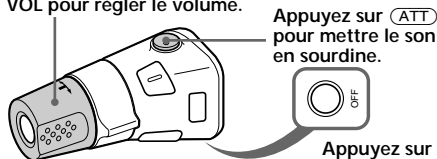

Appuyez sur **(OFF)** pour éteindre l'appareil.

Appuyez sur **(SOUND)** pour régler le volume et le menu de réglage du son.

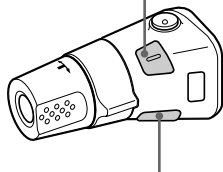

Modification du sens de fonctionnement

Le sens de fonctionnement des commandes est réglé par défaut comme indiqué dans l'illustration ci-dessous.

Pour augmenter

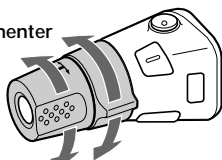

Pour diminuer

Si vous devez installer le satellite de commande du côté droit de la colonne de direction, vous pouvez inverser le sens de fonctionnement.

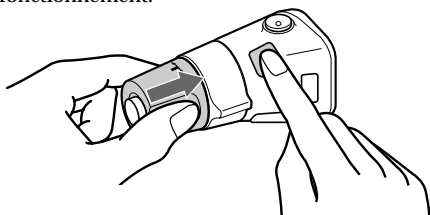

Appuyez sur **(SOUND)** pendant deux secondes tout en maintenant la commande VOL enfoncée.

Conseil

Vous pouvez changer le sens de fonctionnement des commandes avec cet appareil (page 18).

Réglage des caractéristiques du son

Vous pouvez régler les graves, les aiguës ainsi que la balance gauche-droite et la balance avant-arrière. Chaque source peut mémoriser les niveaux de graves et d'aiguës.

- 1 Sélectionnez le paramètre que vous voulez régler en appuyant plusieurs fois de suite sur **(SOUND)**.

VOL (volume) → BAS (graves) →
TRE (aiguës) → BAL (balance gauche-droite)
→ FAD (balance avant-arrière)

- 2 Réglez le paramètre sélectionné en tournant le disque.
Procédez au réglage dans les trois secondes suivant la sélection du paramètre. (Au bout de trois secondes, le disque sert de commande de réglage du volume.)

Coupage du son

Appuyez sur **(ATT)** du satellite de commande ou de la télécommande.
L'indication "ATT on" clignote brièvement.

Pour restaurer le niveau précédent du volume, appuyez à nouveau sur **(ATT)**.

Conseil

Le volume est automatiquement réduit lors d'un appel téléphonique entrant (Sourdine téléphone). (MDX-C5970R uniquement)

Modification des réglages du son et de l'affichage

Vous pouvez régler:

- Clock (horloge) (page 7).
- CT (signal d'horloge) (page 15).
- D.Info (double information) — pour afficher simultanément l'horloge et le mode de lecture (on) ou pour afficher alternativement ces informations (off).
- Dimmer (gradateur) — pour régler l'intensité lumineuse de la fenêtre d'affichage.
 - Sélectionnez "Auto" pour atténuer l'intensité lumineuse de la fenêtre d'affichage uniquement lorsque les phares sont allumés.
 - Sélectionnez "on" pour foncer l'affichage.
 - Sélectionnez "off" pour désactiver l'atténuateur d'affichage.
- Contrast — pour régler le contraste si les indications de la fenêtre d'affichage ne sont pas visibles en raison de la position d'installation de l'appareil.
- Beep — pour activer ou désactiver le bip sonore.
- RM (satellite de commande) — pour inverser le sens de fonctionnement des commandes du satellite.
 - Sélectionnez "norm" pour utiliser le satellite de télécommande dans la position définie par défaut.
 - Sélectionnez "rev" si vous montez le satellite de télécommande du côté droit de la colonne de direction.
- M.dspl (Motion display) — pour activer l'affichage défilant 1, 2, ou le désactiver.
- A.Scr1 (défilement automatique) (page 8, 19).

1 Appuyez sur **(SHIFT)**.

2 Appuyez plusieurs fois de suite sur **(2)** (SET UP) jusqu'à ce que le paramètre voulu apparaisse.

Chaque fois que vous appuyez sur **(2)** (SET UP), les paramètres changent selon la séquence suivante:

Clock → CT → D.Info* → Dimmer → Contrast → Beep → RM → M.dspl → A.Scr1*

* S'il n'y a pas de MD ni de CD en cours de lecture, ce paramètre ne s'affiche pas.

Remarque

Le paramètre affiché diffère suivant la source.

3 Appuyez sur **(4) (→)** pour sélectionner le réglage voulu (par ex.: on ou off).
Pour le réglage "Contraste", appuyez sur **(4) (→)** pour augmenter le contraste et sur **(1) (←)** pour le diminuer.

4 Appuyez sur **(SHIFT)**.

Lorsque le réglage de mode est terminé, la fenêtre d'affichage revient au mode de lecture normale.

Renforcement des graves

— D-bass

Vous pouvez exploiter des graves puissantes et sonores. La fonction D-bass renforce les signaux de basse fréquence suivant une courbe plus précise que les systèmes classiques de renforcement des graves.

Vous distinguez les graves avec une plus grande clarté, même si le volume de la partie vocale est réglée sur le même niveau. Vous pouvez accentuer et régler les graves simplement à l'aide du disque D-bass.

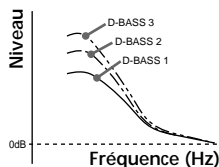

Réglage de la courbe des graves

Tournez la molette D-BASS pour régler le niveau des graves (1, 2 ou 3).
"D-BASS" apparaît dans la fenêtre d'affichage.

Pour annuler, mettez le disque en position OFF.

Remarque

Si les graves comportent des distorsions, ajustez la commande D-bass ou la touche de volume.

Appareils optionnels

Unité CD/MD

Cet appareil peut contrôler un maximum de sept unités CD/MD externes dans cette configuration:

unités CD - cinq maximum;

unités MD - cinq maximum;

toute combinaison jusqu'à sept unités est opérante.

Si vous raccordez une unité CD en option équipée de la fonction CD TEXT, les informations CD TEXT apparaissent dans la fenêtre d'affichage lorsque vous reproduisez un disque CD TEXT.

Lecture d'un CD ou d'un MD

1 Appuyez plusieurs fois de suite sur **(SOURCE)** pour sélectionner le CD ou le MD.

2 Appuyez sur **(MODE)** jusqu'à ce que le changeur voulu apparaisse.
La lecture CD/MD commence.

Si une unité CD/MD est raccordée, toutes les plages sont reproduites depuis le début.

Changement de paramètre affiché

Chaque fois que vous appuyez sur **(DSPL)** en cours de lecture CD, CD TEXT ou MD, le paramètre change selon la séquence suivante:

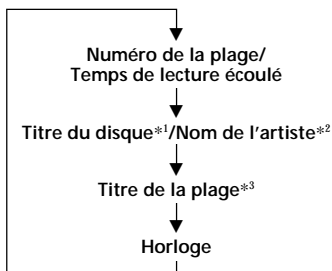

*1 Si vous n'avez pas attribué d'identification au disque ou si le MD préenregistré ne porte pas de titre, l'indication "NO D.Name" apparaît dans la fenêtre d'affichage.

*2 Si vous reproduisez un disque CD TEXT, le nom de l'artiste apparaît dans la fenêtre d'affichage après le titre du disque. (Uniquement pour les disques CD TEXT avec le nom de l'artiste.)

*3 Si le titre d'une plage d'un disque CD TEXT ou d'un MD n'a pas été préalablement enregistré, l'indication "NO T.Name" apparaît dans la fenêtre d'affichage.

Conseil

Si le titre du MD ou du disque CD TEXT est trop long, vous pouvez le faire défiler dans la fenêtre d'affichage en appuyant sur **(SHIFT)** et puis sur **(←)**.

Vous pouvez identifier les CD et les disques CD TEXT au moyen de titres personnalisés à l'aide de la fonction de mémo de disque. Voir "Identification d'un CD" (page 21).

Attention que si vous créez des identifications personnalisées, elles auront toujours la priorité sur les informations CD TEXT originales lorsque de telles informations s'affichent.

Conseil

Si vous voulez afficher les informations CD TEXT originales après avoir identifié un disque CD TEXT au moyen d'un titre personnalisé, appuyez sur **(SHIFT)** et ensuite sur **(4)** (→).

Après avoir sélectionné les paramètres voulus, la fenêtre d'affichage passe automatiquement au mode d'affichage défilant au bout de quelques secondes. En mode d'affichage défilant, tous les paramètres ci-dessus défilent un par un et dans cet ordre dans la fenêtre d'affichage.

Conseil

Le mode d'affichage défilant peut être désactivé. (Voir "Changement des réglages du son et de l'affichage" à la page 18.)

Défilement automatique du titre d'un disque — Défilement automatique

Si le titre du disque, le nom de l'artiste ou le titre d'une plage d'un MD ou d'un disque CD TEXT comporte plus de 10 caractères et si la fonction de défilement automatique est activée, celle-ci fait automatiquement défiler dans la fenêtre d'affichage:

- Le titre du disque lorsque le disque a changé (si le titre du disque est sélectionné).
- Le titre de la plage lorsque la plage a changé (si le titre de la plage est sélectionné).
- Le titre du disque ou de la plage s'affiche suivant le réglage lorsque vous appuyez sur **(SOURCE)** pour sélectionner un MD ou un disque CD TEXT.

Si vous appuyez sur **(DSPL)** pour changer le paramètre affiché, le titre du disque ou de la plage du MD ou du disque CD TEXT défile automatiquement, que la fonction soit activée ou non.

1 En cours de lecture, appuyez sur **(SHIFT)**.

2 Appuyez plusieurs fois de suite sur **(2)** (SET UP) jusqu'à ce que l'indication "A.Scr1" apparaisse.

3 Appuyez sur **(4)** (→) pour sélectionner "A.Scr1 on".

4 Appuyez sur **(SHIFT)**.

Pour désactiver la fonction de défilement automatique, sélectionnez "A.Scr1 off" à l'étape 3 ci-dessus.

Remarque

Sur certains disques CD TEXT comportant un nombre extrêmement élevé de caractères, il se peut que :
— certains caractères ne soient pas affichés;
— le défilement automatique soit inopérant.

Localisation d'une plage déterminée

— Détecteur automatique de musique (AMS)

En cours de lecture, poussez la commande SEEK/AMS vers le haut ou vers le bas et relâchez-la pour chaque plage que vous voulez sauter.

Pour localiser les plages suivantes



Pour localiser les plages précédentes

Localisation d'un passage déterminé sur une plage

— Recherche manuelle

En cours de lecture, poussez la commande SEEK/AMS vers le haut ou vers le bas et relâchez-la pour chaque plage que vous voulez sauter.

Pour chercher vers l'avant



Pour chercher vers l'arrière

Localisation d'un disque par le numéro de disque

— Sélection directe de disque

Appuyez sur la touche numérique correspondant au numéro du disque voulu.

La lecture du disque voulu dans l'unité démarre.

Lecture de plages répétée

— Lecture répétée

Vous pouvez sélectionner:

- Repeat 1 — pour répéter une plage.
- Repeat 2 — pour répéter un disque.

1 En cours de lecture, appuyez sur (SHIFT).

2 Appuyez plusieurs fois sur (6) (REP) jusqu'à ce que le réglage désiré apparaisse.

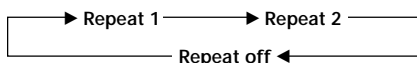

La lecture répétée démarre.

3 Appuyez sur (SHIFT).

Pour revenir au mode de lecture normale, sélectionnez "Repeat off" à l'étape 2 ci-dessus.

Lecture de plages dans un ordre quelconque

— Lecture aléatoire

Vous pouvez sélectionner:

- Shuf 1 — pour reproduire les plages du disque sélectionné dans un ordre aléatoire.
- Shuf 2 — pour reproduire les plages de l'appareil en cours dans un ordre aléatoire.
- Shuf All — pour reproduire toutes les plages dans un ordre aléatoire.

1 En cours de lecture, appuyez sur (SHIFT).

2 Appuyez plusieurs fois de suite sur (7) (SHUF) jusqu'à ce que le réglage désiré apparaisse.

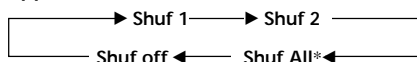

La lecture aléatoire démarre.

* "Shuf All" est uniquement disponible pour le(s) changeur(s) CD/MD.

3 Appuyez sur (SHIFT).

Pour revenir au mode de lecture normale, sélectionnez "Shuf off" à l'étape 2 ci-dessus.

Identification d'un CD

— Mémo de disque (unité de CD avec fonction de personnalisation de lecture)

Vous pouvez identifier chaque disque par un titre personnalisé. Vous pouvez introduire jusqu'à huit caractères par disque. Si vous identifiez un disque de cette façon, vous pouvez ensuite le rappeler en introduisant son titre et sélectionner des plages spécifiques en vue de la lecture (page 22).

- 1 Activez la lecture du CD et appuyez sur **(PTY/LIST)** pendant deux secondes.



- 2 Introduisez les caractères.

- 1 Tournez le disque dans le sens horaire pour sélectionner les caractères voulus.

(A → B → C → ... Z → 0 → 1 → 2 → ... 9 → + → - → * → / → \ → > → < → . → _)

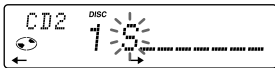

Si vous tournez le disque dans le sens antihoraire, les caractères apparaissent dans l'ordre inverse.

Si vous souhaitez insérer un espace entre des caractères, sélectionnez " _ " (tiret inférieur).

- 2 Appuyez sur **(4)** (→) après avoir localisé le caractère voulu.

Le curseur clignotant se déplace sur l'espace suivant.

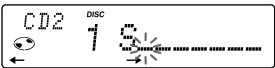

Si vous appuyez sur **(1)** (←), le curseur clignotant se déplace vers la gauche.

- 3 Répétez les étapes 1 et 2 pour introduire le titre en entier.

- 3 Pour revenir en mode de lecture CD normal, appuyez sur **(PTY/LIST)** pendant deux secondes.

Conseil

Pour supprimer ou corriger un titre, introduisez un " _ " (tiret inférieur) pour chaque caractère.

Affichage du mémo de disque

Appuyez sur **(DSPL)** pendant la lecture d'un CD ou d'un disque CD TEXT.

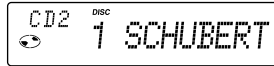

Chaque fois que vous appuyez sur la touche **(DSPL)** en cours de lecture d'un CD ou d'un disque CD TEXT, le paramètre change selon la séquence suivante:

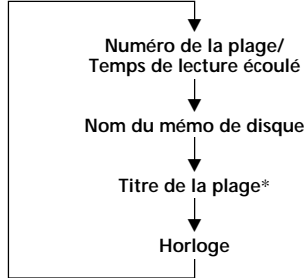

* Si vous raccordez une unité CD en option dotée de la fonction CD TEXT, les informations CD TEXT apparaissent dans la fenêtre d'affichage quand vous reprenez un disque CD TEXT.

Suppression du mémo de disque

- 1 Appuyez plusieurs fois de suite sur **(SOURCE)** pour sélectionner le CD.
- 2 Appuyez plusieurs fois de suite sur **(MODE)** pour sélectionner l'unité de CD.
- 3 Appuyez sur **(PTY/LIST)** pendant deux secondes.
- 4 Appuyez sur **(DSPL)** pendant deux secondes.
- 5 Tournez le disque pour sélectionner le titre que vous voulez effacer.
- 6 Appuyez sur **(5)** (ENTER) pendant deux secondes.
Le titre est effacé.
Répétez les étapes 5 et 6 pour effacer d'autres titres.
- 7 Appuyez sur **(PTY/LIST)** pendant deux secondes.
L'appareil revient en mode de lecture CD normal.

Remarque

Lorsqu'une identification personnalisée a été effacée, ce sont les informations CD TEXT originales qui apparaissent dans la fenêtre d'affichage.

Localisation d'un disque par son titre

— Répertoire (Pour une unité CD ou MD avec fonction de personnalisation de lecture)

Cette fonction est opérante avec les disques auxquels vous avez attribué un titre personnalisé. Pour des informations plus détaillées sur les titres de disques, reportez-vous à la section "Identification d'un CD" à la page 21.

1 Appuyez sur (PTY/LIST).

Le titre attribué au disque en cours apparaît dans la fenêtre d'affichage.

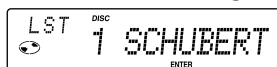

Lorsque vous attribuez une identification de mémo de disque à un disque CD TEXT, elle a la priorité sur les informations CD TEXT originales.

2 Appuyez plusieurs fois de suite sur (PTY/LIST) jusqu'à ce que vous trouviez le disque voulu.

3 Appuyez sur (5) (ENTER) pour reproduire le disque.

Remarques

- Après qu'un nom de disque a été affiché pendant cinq secondes, la fenêtre d'affichage revient en mode de lecture normale. Pour désactiver l'affichage, appuyez sur la touche (DISP).
- Le titre des plages n'est pas affiché pendant la lecture d'un MD ou d'un disque CD TEXT.
- Si il n'y a aucun disque dans le magasin, l'indication "NO Disc" apparaît dans la fenêtre d'affichage.
- Si aucun titre personnalisé n'a été attribué à un disque donné, l'indication "*****" apparaît dans la fenêtre d'affichage.
- Si les informations relatives au disque n'ont pas encore été lues par l'appareil, l'indication "?" apparaît dans la fenêtre d'affichage. Pour exécuter le chargement, appuyez d'abord sur la touche numérique et choisissez ensuite le disque qui n'a pas été chargé.
- Certaines lettres ne peuvent pas être affichées (en cours de lecture MD)

Sélection de plages déterminées pour la lecture

— Bloc (Pour une unité CD équipée de la fonction de personnalisation de lecture)

Si vous identifiez le disque, vous pouvez programmer l'appareil pour sauter ou reproduire les plages de votre choix.

1 Démarrez la lecture du disque, appuyez sur (SHIFT) et puis sur (3) (PLAY MODE) pendant deux secondes.

Mode de lecture de bloc

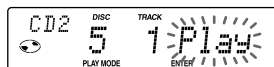

Remarque

Si vous n'avez pas attribué de titre au disque, le mode de lecture de bloc n'apparaît pas. Pour revenir au mode de lecture normale, appuyez sur (SHIFT).

2 Poussez la commande SEEK/AMS vers le haut ou vers le bas pour sélectionner le numéro de la plage que vous voulez sauter et appuyez sur (5) (ENTER).

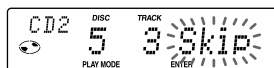

L'indication passe de "Play" à "Skip". Pour restaurer l'indication "Play", appuyez à nouveau sur (5) (ENTER).

3 Répétez l'étape 2 pour définir le mode "Play" ou "Skip" sur toutes les plages.

4 Appuyez sur (3) (PLAY MODE) pendant deux secondes.

L'appareil revient au mode de lecture CD normale.

5 Appuyez sur (SHIFT).

Remarques

- Vous pouvez activer les modes "Play" et "Skip" sur 24 plages.
- Vous ne pouvez pas programmer "Skip" pour toutes les plages d'un CD.

Lecture de plages déterminées

Vous pouvez sélectionner:

- Bank on — pour reproduire les plages avec le réglage "Play".
- Bank inv (Inverse) — pour reproduire les plages avec le réglage "Skip".

1 En cours de lecture, appuyez sur **(SHIFT)** et ensuite plusieurs fois de suite sur **(3)** (PLAY MODE) jusqu'à ce que "Bank" apparaisse.

2 Appuyez plusieurs fois de suite sur **(4)** (→) jusqu'à ce que le mode voulu apparaisse.

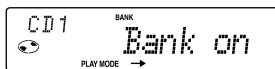

La lecture démarre à partir de la plage suivant la plage en cours.

3 Appuyez sur **(SHIFT)**.

Pour revenir au mode de lecture normale, sélectionnez "Bank off" à l'étape 2 ci-dessus.

Informations complémentaires

Précautions

- Si votre voiture est parquée en plein soleil et si la température à l'intérieur de l'habitacle a considérablement augmenté, laissez refroidir l'appareil avant de l'utiliser.
- Si l'appareil n'est pas alimenté, vérifiez d'abord les connexions. Si tout est en ordre, vérifiez le fusible.
- Si aucun son n'est diffusé par les haut-parleurs d'un système à deux haut-parleurs, réglez la commande de balance avant-arrière sur la position centrale.
- Si votre voiture est équipée d'une antenne électrique, elle se déploiera automatiquement lorsque vous utiliserez l'appareil.
- Le raccordement de cet appareil peut entraîner une certaine usure de la batterie si le contact de votre voiture n'est pas doté d'une position accessoires (ACC).

Si vous avez des questions ou des problèmes concernant le fonctionnement de cet appareil qui ne sont pas abordés dans le présent mode d'emploi, veuillez consulter votre revendeur Sony.

Condensation d'humidité

Les jours de pluie ou dans les régions très humides, de l'humidité risque de se condenser sur les lentilles à l'intérieur du lecteur MD. Si cela se produit, l'appareil ne fonctionnera pas correctement. Dans ce cas, retirez le disque et attendez environ une heure que l'humidité se soit évaporée.

Entretien

Remplacement du fusible

En cas de remplacement du fusible, veillez à utiliser un fusible dont l'intensité correspond à celle inscrite sur le fusible. Si le fusible grille, vérifiez le branchement de l'alimentation et remplacez le fusible. Si le fusible grille une nouvelle fois après avoir été remplacé, cela peut révéler une défaillance interne de l'appareil. Le cas échéant, consultez un revendeur Sony.

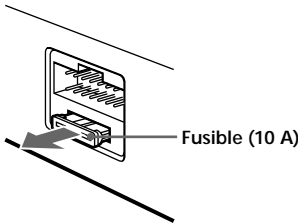

Avertissement

N'utilisez jamais de fusible dont l'intensité dépasse celle du fusible fourni avec l'appareil, car vous risqueriez d'endommager l'appareil.

Nettoyage des connecteurs

L'appareil peut ne pas fonctionner correctement si les connecteurs entre l'appareil et la façade sont souillés. Pour éviter cela, ouvrez la façade en appuyant sur **RELEASE** et enlevez-le. Nettoyez les connecteurs à l'aide d'un coton-tige imprégné d'alcool. N'appliquez pas une trop forte pression. Vous risquez sinon d'endommager les connecteurs.

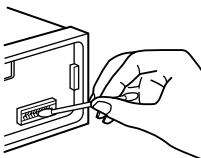

Appareil principal

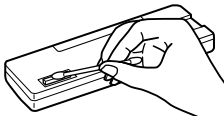

Arrière de la façade

Remarques

- Pour des raisons de sécurité, coupez le moteur avant de nettoyer les connecteurs et retirez la clé du contact.
- Ne touchez jamais les connecteurs directement avec les mains ou avec un ustensile métallique.

Démontage de l'appareil

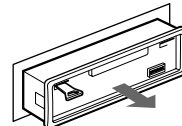
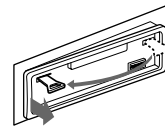
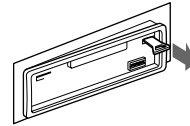
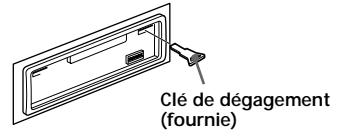

La clé de dégagement étant insérée, extrayez l'appareil.



Appuyez sur le clip à l'intérieur du couvercle avant au moyen d'un fin tournevis et soulevez le couvercle avant.

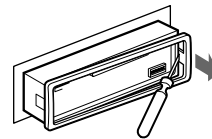

Spécifications

Lecteur MD

Rapport signal-bruit	90 dB
Réponse en fréquence	10 - 20.000 Hz
Pleurage et scintillement	En dessous du seuil mesurable

Radio

FM

Plage de syntonisation	87,5 - 108,0 MHz
Borne d'antenne	Connecteur d'antenne externe
Fréquence intermédiaire	10,7 MHz
Sensibilité utile	9 dBf
Sélectivité	75 dB à 400 kHz
Rapport signal-bruit	65 dB (stéréo), 68 dB (mono)
Distorsion harmonique à 1 kHz	0,7 % (stéréo), 0,4 % (mono)
Séparation	35 dB à 1 kHz
Réponse en fréquence	30 - 15.000 Hz

PO/GO

Plage de syntonisation	PO: 531 - 1.602 kHz GO: 153 - 281 kHz
Borne d'antenne	Connecteur d'antenne externe
Fréquence intermédiaire	10,7 MHz/450 kHz
Sensibilité	PO: 30 µV GO: 50 µV

Amplificateur de puissance

Sorties	Sorties pour haut-parleurs (connecteurs de sécurité)
Impédance de haut-parleurs	4 - 8 ohms
Puissance utile maximum	35 W × 4 (à 4 ohms)

Caractéristiques générales

Sorties	Sortie de ligne [MDX-C5970R: (2), MDX-C5960R: (1)] Fil de commande de relais d'antenne électrique Fil de commande d'amplificateur de puissance Fil de commande ATT téléphonique (MDX- C5970R uniquement)
Commandes de tonalité	Graves ±8 dB à 100 Hz Aiguës ±8 dB à 10 kHz
Puissance de raccordement	Batterie de voiture 12 V CC (masse négative)
Dimensions	Approx. 178 × 50 × 184 mm (L × H × P)
Dimensions de montage	Approx. 182 × 53 × 162 mm (L × H × P)
Poids	Approx. 1,2 kg
Accessoires fournis	Éléments d'installation et de raccordement (1 jeu) Étui pour la façade (1)
Accessoires optionnels	Satellite de commande RM-X4S (1) Câble BUS (fourni avec un cordon à broche RCA) RC-61 (1 m), RC-62 (2 m)
Appareils optionnels	Changeur de CD (10 disques) CDX-828, CDX-727 Changeur MD (6 disques) MDX-65 Autres changeurs CD/MD avec le système de BUS Sony Sélecteur de source XA-C30

Dolby Laboratories Licensing Corporation autorise une licence d'exploitation de ses brevets d'invention américains et étrangers.

La conception et les spécifications sont sujettes à modifications sans préavis.

Dépannage

La liste de contrôles suivante vous aidera à remédier aux problèmes que vous pourriez rencontrer avec cet appareil.

Avant de passer en revue la liste de contrôle ci-dessous, vérifiez les procédures de raccordement et d'utilisation.

Généralités

Problème	Cause/Solution
Pas de son.	<ul style="list-style-type: none">• Annulez la fonction ATT.• Réglez la commande de balance avant-arrière sur la position centrale, si vous utilisez un système à 2 haut-parleurs.• Tournez le disque dans le sens horaire pour régler le volume.
Le contenu de la mémoire a été effacé.	<ul style="list-style-type: none">• Le cordon d'alimentation ou la batterie a été déconnecté.• La touche de réinitialisation a été enfoncée. → Recommencez la procédure d'enregistrement dans la mémoire.
Aucune indication n'apparaît dans la fenêtre d'affichage.	Déposez la façade et nettoyez les connecteurs. Pour plus de détails, voir la procédure "Nettoyage des connecteurs" (page 24).
Aucun bip sonore n'est émis.	La fonction de bip sonore a été désactivée (page 18).

Lecture CD/MD

Problème	Cause/Solution
Impossible d'introduire un disque.	<ul style="list-style-type: none">• Un autre MD est déjà en place.• Le MD est introduit à l'envers en forçant ou dans le mauvais sens.
La lecture ne démarre pas.	Disque défectueux MD ou poussiéreux.
Un disque est éjecté automatiquement.	La température ambiante dépasse 50°C.
Impossible d'éjecter un MD.	Appuyez sur ▲ pendant deux secondes.
Les touches de commande sont inopérantes.	Appuyez sur la touche de réinitialisation.
Le son saute à la suite de vibrations.	<ul style="list-style-type: none">• L'appareil est installé suivant un angle de plus de 20°.• L'appareil n'a pas été installé à un endroit suffisamment stable de la voiture.

Réception radio

Problème	Cause/Solution
Impossible de syntoniser une présélection.	<ul style="list-style-type: none">• Mémorisez la fréquence correcte.• Le signal d'émission est trop faible.
La syntonisation automatique est impossible.	Le signal d'émission est trop faible. → Utilisez la syntonisation manuelle.
L'indication "ST" clignote.	<ul style="list-style-type: none">• Syntonisez la fréquence correctement.• Le signal d'émission est trop faible. → Activez le mode MONO (page 11).

Fonctions RDS

Problème	Cause/Solution
Une recherche (SEEK) commence après quelques secondes d'écoute.	La station n'est pas de type TP ou émet avec un faible signal. → Appuyez plusieurs fois de suite sur (AF/TA) jusqu'à ce que l'indication "AF/TA off" apparaisse.
Aucun message de radioguidage.	<ul style="list-style-type: none"> • Activez "TA". • La station n'émet pas d'informations routières malgré le message TP. → Recherchez une autre station.
PTY affiche "NONE" (Aucun).	La station ne spécifie pas le type de programme.

Affichages d'erreur (lorsque l'unité CD/MD en option est raccordée)

Les indications suivantes clignotent pendant environ cinq secondes et un bip d'alarme retentit.

Affichage	Cause	Solution
NO Mag	Le magasin à disques n'a pas été introduit dans l'unité CD/MD.	Introduisez le magasin à disques avec des disques dans l'unité CD/MD.
NO Disc	Il n'y a aucun disque dans l'unité CD/MD.	Introduisez des disques dans l'unité CD/MD.
NG Discs	Lecture d'un CD/MD impossible en raison d'un problème.	Insérez un autre CD/MD.
Error ^{*1}	Un CD est souillé ou a été introduit à l'envers. ^{*2}	Nettoyez ou introduisez correctement le CD.
	Impossible de reproduire un MD en raison d'un problème. ^{*2}	Introduisez un autre MD.
Blank ^{*1}	Aucune plage n'a été enregistrée sur un MD. ^{*2}	Choisissez un MD sur lequel des plages ont été enregistrées.
Push Reset	L'unité CD/MD ne peut fonctionner en raison d'un problème.	Appuyez sur la touche de réinitialisation de l'appareil.
Not Ready	Le couvercle de l'unité MD est ouvert ou les MD ne sont pas bien en place.	Fermez le couvercle ou remettez les MD en place correctement.

^{*1} Si une erreur se produit pendant la lecture d'un CD ou d'un MD, le numéro du CD ou du MD n'apparaît pas dans la fenêtre d'affichage.

^{*2} Le numéro du disque qui pose un problème apparaît dans la fenêtre d'affichage.

Si les solutions proposées ci-dessus ne permettent pas de remédier au problème, veuillez consulter votre revendeur Sony.

Willkommen!

Danke, daß Sie sich für einen MiniDisc-Player von Sony entschieden haben. Dieses Gerät bietet eine Vielzahl von Funktionen, die Sie auch über einen gesondert erhältlichen Joystick aufrufen können.

Ihnen stehen zusätzlich zur MD-Wiedergabe und zum Radioempfang weitere Funktionen zur Verfügung, wenn Sie die Anlage erweitern und ein gesondert erhältliches CD/MD-Gerät*¹ anschließen.

Wenn Sie ein gesondert erhältliches CD-Gerät mit CD TEXT-Funktion anschließen, erscheinen bei der Wiedergabe einer CD mit CD TEXT*² die CD TEXT-Informationen im Display.

**¹ Sie können auch einen CD-Wechsler, einen MD-Wechsler, einen CD-Player oder einen MD-Player an das Gerät anschließen.*

**² Eine CD mit CD TEXT ist eine Audio-CD, die Informationen wie den Namen der CD, den Namen des Interpreten und die Namen der Titel enthält.
Diese Daten sind auf der CD aufgezeichnet.*

Inhalt

Anleitung für dieses Gerät

Erläuterungen zu MDs	4
Lage und Funktion der Teile und Bedienelemente	5

Vorbereitungen

Zurücksetzen des Geräts	6
Abnehmen der Frontplatte	6
Einstellen der Uhr	7

MD-Player

Wiedergeben einer MD	7
Wiedergeben einer MD in verschiedenen Modi	9

Radio

Automatisches Speichern von Sendern — Speicherbelegungsautomatik (BTM-Funktion)	9
Speichern der gewünschten Sender	10
Einstellen der gespeicherten Sender	10

RDS

Überblick über die RDS-Funktion	11
Anzeigen des Sendernamens	11
Automatisches Neueinstellen eines Senders — Alternativfrequenzen (AF-Funktion)	12
Empfangen von Verkehrsdurchsagen	13
Speichern von RDS-Sendern mit AF- und TA-Daten	14
Suchen eines Senders nach Programmtyp	14
Automatisches Einstellen der Uhr	15

Weitere Funktionen

Anbringen der Aufkleber auf dem Joystick ..	16
Der Joystick	16
Einstellen der Klangeigenschaften	17
Stummschalten des Tons	17
Wechseln der Klang- und Anzeigeeinstellungen	18
Betonen der Bässe — D-Bass-Funktion	18

Wenn zusätzliche Geräte angeschlossen sind

CD/MD-Gerät

Wiedergeben einer CD oder MD	19
Wiederholtes Wiedergeben von Titeln — Repeat Play	20
Wiedergeben von Titeln in willkürlicher Reihenfolge — Shuffle Play	20
Benennen einer CD — Disc Memo	21
Ansteuern einer CD/MD anhand des Namens — List-up	22
Auswählen bestimmter Titel für die Wiedergabe — Bank	22

Weitere Informationen

Sicherheitsmaßnahmen	23
Wartung	24
Ausbauen des Geräts	24
Technische Daten	25
Störungsbehebung	26

Erläuterungen zu MDs

Da sich die eigentliche MD in einem Kunststoffgehäuse befindet und somit vor versehentlichem Berühren, Staub usw. geschützt ist, hält sie einiges aus. Allerdings können Schmutz und Staub auf der Gehäuseoberfläche oder ein verzogenes Gehäuse Fehlfunktionen des Geräts verursachen.

Um einen optimalen Klang zu gewährleisten, beachten Sie bitte folgendes.

Berühren Sie nie die Oberfläche der eigentlichen MD, indem Sie den Verschuß des Gehäuses öffnen.

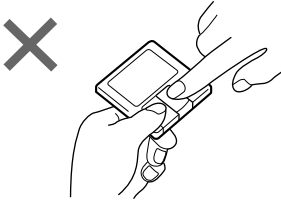

Setzen Sie die MD weder direktem Sonnenlicht noch Wärmequellen wie zum Beispiel Warmluftauslässen aus. Lassen Sie sie nicht in einem in der Sonne geparkten Auto liegen, denn die Temperaturen im Wageninneren können sehr stark ansteigen.

Lassen Sie sie auf keinen Fall auf dem Armaturenbrett oder der Hutablage eines Autos usw. liegen, wo die Temperaturen besonders stark ansteigen können.

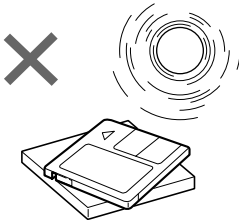

Hinweise zu Etiketten

Achten Sie darauf, die Etiketten korrekt auf dem Kunststoffgehäuse anzubringen. Andernfalls kann eine MD im Wechsler hängenbleiben.

- Bringen Sie das Etikett an einer geeigneten Stelle an.
- Entfernen Sie alte Etiketten, bevor Sie neue anbringen.
- Entfernen Sie Etiketten, die sich von der MD abzulösen beginnen.

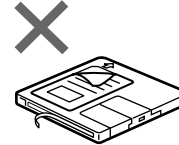
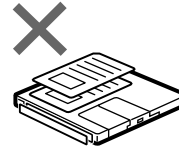
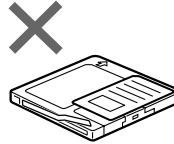

Reinigung

Wischen Sie die Oberfläche des MD-Gehäuses hin und wieder mit einem weichen trockenen Tuch ab.

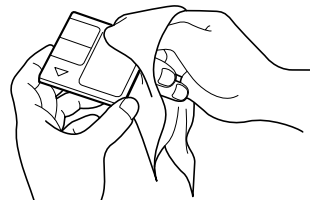

Lage und Funktion der Teile und Bedienelemente

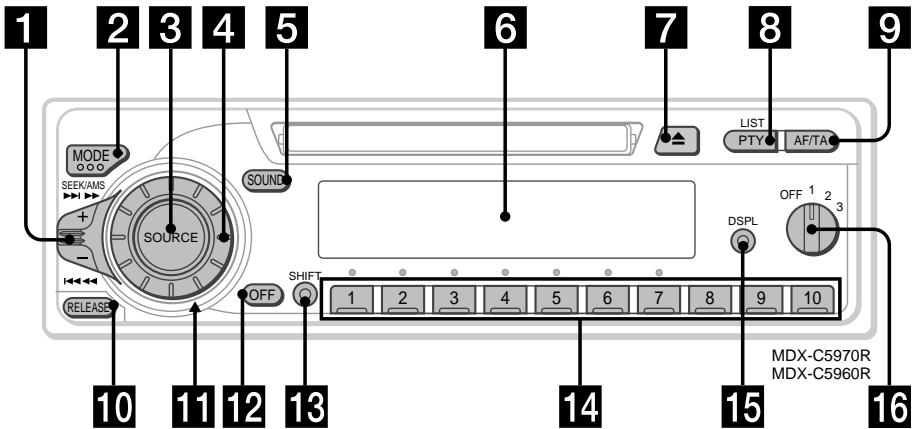

Näheres finden Sie auf den angegebenen Seiten.

- 1** Regler SEEK/AMS (Suchen/
Automatischer Musiksensor/Manuelle
Suche) 8, 10, 12, 15, 20, 22
- 2** Taste MODE (Auswählen von
Frequenzbereich/Gerät) 9, 10, 19, 21
- 3** Taste SOURCE (Auswählen der
Tonquelle) 7, 8, 9, 10, 13, 19, 21
- 4** Einstellscheibe (Lautstärke-/Bässe-/
Höhen-/Links-rechts-/Vorn-hinten-
Regler) 7, 17, 21
- 5** Taste SOUND 17
- 6** Display
- 7** Taste (Auswerfen) 7
- 8** Taste PTY/LIST
Disc Memo 21
List-up 22
RDS-Programme 15
- 9** Taste AF/TA 12, 13, 14
- 10** Taste RELEASE (Lösen der Frontplatte)
6, 24
- 11** Rücksetztaste (an der Gerätevorderseite
unter der Frontplatte) 6
- 12** Taste OFF 6, 7
- 13** Taste SHIFT
PLAY MODE 9, 10, 11, 12, 14, 22, 23
REP 9, 20
SET UP 7, 8, 15, 18, 19
SHUF 9, 20
- 14** Beim Radioempfang:
Stationstasten 10, 13, 14
Bei CD/MD-Wiedergabe:
Direct Disc Selection-Tasten 20
- 15** Taste DSPL (Ändern des Anzeigemodus)
8, 11, 19, 21, 22
- 16** Regler D-BASS 18

Vorbereitungen

Zurücksetzen des Geräts

Bevor Sie das Gerät zum ersten Mal benutzen oder nachdem Sie die Autobatterie ausgetauscht haben, müssen Sie das Gerät zurücksetzen.

Nehmen Sie die Frontplatte ab, und drücken Sie die Rücksetztaste mit einem spitzen Gegenstand, wie z. B. einem Kugelschreiber.

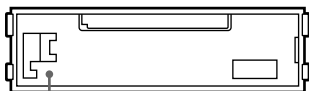

Rücksetztaste

Hinweis

Wenn Sie die Rücksetztaste drücken, werden die eingestellte Uhrzeit und einige weitere gespeicherte Einstellungen gelöscht.

Abnehmen der Frontplatte

Um einem Diebstahl des Geräts vorzubeugen, kann die Frontplatte abgenommen werden.

- 1 Drücken Sie **(OFF)**.
- 2 Drücken Sie **(RELEASE)**, schieben Sie die Frontplatte dann ein wenig nach links, und ziehen Sie sie auf sich zu heraus.

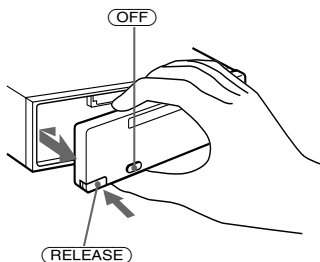

Hinweise

- Achten Sie darauf, daß die Frontplatte beim Abnehmen nicht herunterfällt.
- Wenn Sie die Frontplatte bei eingeschaltetem Gerät abnehmen, schaltet sich das Gerät automatisch aus, um eine Beschädigung der Lautsprecher zu vermeiden.
- Bewahren Sie die Frontplatte beim Transportieren im mitgelieferten Behälter auf.

Anbringen der Frontplatte

Bringen Sie Teil **(a)** der Frontplatte wie auf der Abbildung zu sehen an Teil **(b)** des Geräts an, und drücken Sie die linke Seite der Frontplatte an, bis diese mit einem Klicken einrastet.

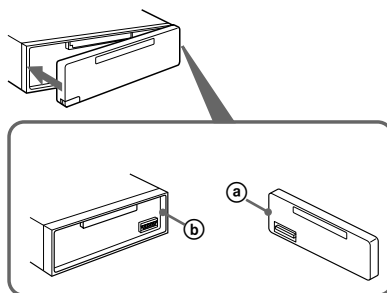

Hinweise

- Achten Sie beim Anbringen der Frontplatte darauf, daß sie richtigerum ausgerichtet ist.
- Wenden Sie beim Festdrücken der Frontplatte keine Gewalt an. Ein leichter Druck reicht aus, um die Frontplatte am Gerät zu befestigen.
- Drücken Sie nicht stark auf die Displays an der Vorderseite der Frontplatte.
- Schützen Sie die Frontplatte vor direktem Sonnenlicht, vor Wärmequellen wie Warmluftauslässen und vor Feuchtigkeit. Lassen Sie sie nie auf dem Armaturenbrett eines Autos liegen, das in direktem Sonnenlicht geparkt ist, oder an einem anderen Ort, an dem die Temperatur stark ansteigen kann.

Warnton

Wenn Sie den Zündschlüssel in die OFF-Position stellen, ohne die Frontplatte abzunehmen, ertönt einige Sekunden lang ein Warnton.

Einstellen der Uhr

Die Uhr zeigt die Zeit digital im 24-Stunden-Format an.

Beispiel: Einstellen der Uhr auf 10:08

- 1** Drücken Sie (SHIFT), und drücken Sie dann so oft (2) (SET UP), bis „Clock“ erscheint.

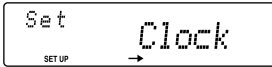

- 1** Drücken Sie (4) (→).

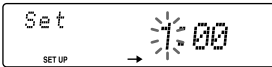

Die Stundenziffern blinken.

- 2** Stellen Sie die Stunden ein.



rückwärts

vorwärts



- 3** Drücken Sie (4) (→).

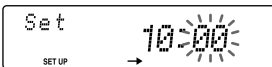

Die Minutziffern blinken.

- 4** Stellen Sie die Minuten ein.



rückwärts

vorwärts

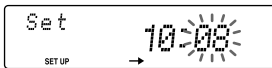

- 2** Drücken Sie (SHIFT).

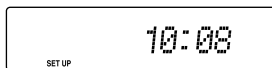

Die Uhr beginnt zu laufen.

- 3** Drücken Sie (SHIFT).

Wenn Sie die Einstellung vorgenommen haben, erscheint im Display wieder die Anzeige für den normalen Wiedergabemodus.

MD-Player

Wiedergeben einer MD

Legen Sie einfach die MD ein.
Die Wiedergabe beginnt automatisch.
Mit der beschrifteten Seite nach oben

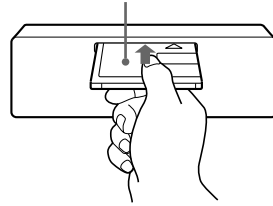

Wenn bereits eine MD eingelegt ist, drücken Sie (SOURCE) so oft, bis „MD“ angezeigt wird.

Der Name der MD* und des Titels werden im Display angezeigt. Dann erscheint die Spieldauer.

MD-Anzeige Verstrichene Spieldauer

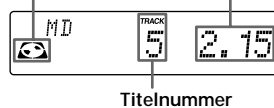

* Nur wenn die Namen auf der MD aufgezeichnet sind.

Tip

Wenn der Name der MD zu lang ist, können Sie ihn im Display verschieben, indem Sie (SHIFT) und dann (←) drücken, während der Name der MD oder des Titels erscheint.

Wenn der letzte Titel der MD abgespielt ist

Es wird wieder die Titelnummer „1“ angezeigt, und die Wiedergabe beginnt wieder ab dem ersten Titel der MD.

Zum	Drücken Sie
Beenden der Wiedergabe	(OFF)
Auswerfen der MD	▲

Wechseln der Anzeige im Display

Mit jedem Tastendruck auf **(DSPL)** wechselt die Anzeige folgendermaßen:

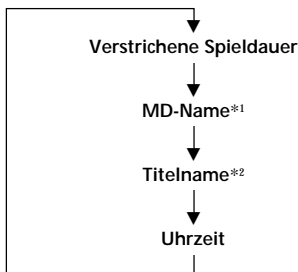

*1 Wurde für eine MD kein Name programmiert, erscheint im Display „NO D.Name“.

*2 Wurde für einen Titel kein Name programmiert, erscheint im Display „NO T.Name“.

Nachdem Sie die gewünschte Anzeige gewählt haben, wechselt das Display nach einigen Sekunden automatisch in den Modus „Bewegte Anzeige“ (Motion Display). Im Modus „Bewegte Anzeige“ erscheinen alle oben genannten Anzeigen der Reihe nach im Display.

Tip

Der Modus „Bewegte Anzeige“ kann deaktiviert werden. (Näheres dazu finden Sie unter „Wechseln der Klang- und Anzeigeeinstellungen“ auf Seite 18.)

Automatisches Verschieben des Namens einer MD — Auto Scroll

Wenn der Name der MD oder des Titels länger als 10 Zeichen ist und die Auto-Scroll-Funktion eingeschaltet ist, wird der Name wie folgt automatisch im Display verschoben:

- Der Name der MD erscheint, wenn die MD gewechselt wird (wenn der MD-Name gewählt ist).
- Der Titelname erscheint, wenn die Titel gewechselt werden (wenn der Titelname gewählt ist).
- Der Name der MD oder des Titels erscheint je nach der Einstellung, wenn **(SOURCE)** gedrückt wird, um eine MD zu wählen.

Wenn Sie mit **(DSPL)** die Anzeige wechseln, wird der Name der MD oder eines Titels auf der MD automatisch verschoben und auf diese Weise ganz angezeigt, unabhängig davon, ob die Funktion ein- oder ausgeschaltet ist.

1 Drücken Sie während der Wiedergabe **(SHIFT)**.

2 Drücken Sie dann wiederholt **(2)** (SET UP), bis „A.Scrl“ erscheint.

3 Wählen Sie mit **(4)** (→) die Option „A.Scrl on“ aus.

4 Drücken Sie **(SHIFT)**.

Wenn Sie die Funktion ausschalten wollen, wählen Sie in Schritt 3 oben die Option „A.Scrl off“.

Ansteuern eines bestimmten Titels — AMS (Automatischer Musiksensor)

Drücken Sie während der Wiedergabe für jeden zu überspringenden Titel den Regler SEEK/AMS nach oben oder unten, und lassen Sie ihn los.



Ansteuern nachfolgender Titel

Ansteuern vorhergehender Titel

Ansteuern einer bestimmten Passage in einem Titel

— Manuelle Suche

Halten Sie während der Wiedergabe den Regler SEEK/AMS nach oben oder unten gedrückt. Lassen Sie den Regler wieder los, wenn Sie die gewünschte Stelle gefunden haben.



Vorwärtssuchen

Rückwärtssuchen

Hinweis

Wenn „LLLLL“ oder „rrrrr“ im Display erscheint, sind Sie am Anfang bzw. Ende der MD angelangt.

In diesen Fällen können Sie nicht zum vorhergehenden bzw. zum folgenden Titel schalten.

Wiedergeben einer MD in verschiedenen Modi

Sie können MDs in verschiedenen Modi wiedergeben lassen:

- Repeat (Repeat Play) zum Wiederholen des aktuellen Titels.
- Shuf (Shuffle Play) zum Wiedergeben der Titel in willkürlicher Reihenfolge.

Wiederholtes Wiedergeben von Titeln — Repeat Play

1 Drücken Sie während der Wiedergabe (SHIFT).

Mit jedem Tastendruck auf (SHIFT) leuchten jeweils nur die Optionen auf, die Sie auswählen können.

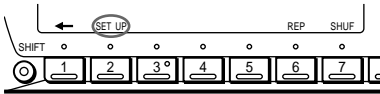

2 Drücken Sie (6) (REP) so oft, bis „Repeat 1“ erscheint.

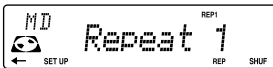

Repeat Play beginnt.

3 Drücken Sie (SHIFT).

Wenn Sie wieder in den normalen Wiedergabemodus schalten wollen, wählen Sie in Schritt 2 oben „Repeat off“.

Wiedergeben von Titeln in willkürlicher Reihenfolge

— Shuffle Play

1 Drücken Sie während der Wiedergabe (SHIFT).

2 Drücken Sie (7) (SHUF) so oft, bis „Shuf 1“ erscheint.

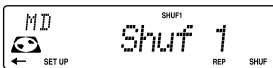

Shuffle Play beginnt.

3 Drücken Sie (SHIFT).

Wenn Sie wieder in den normalen Wiedergabemodus schalten wollen, wählen Sie in Schritt 2 oben „Shuf off“.

Radio

Automatisches Speichern von Sendern

— Speicherbelegungsautomatik (BTM-Funktion)

Diese Funktion sucht die Sender mit den stärksten Signalen und speichert diese in der Reihenfolge ihrer Frequenzen. Sie können pro Frequenzbereich (FM1, FM2, MW und LW) bis zu 10 Sender auf den Stationstasten speichern.

ACHTUNG - UNFALLGEFAHR!

Wenn Sie während der Fahrt Sender einstellen wollen, benutzen Sie, um Unfälle zu vermeiden, bitte die BTM-Funktion.

1 Drücken Sie so oft (SOURCE), bis der Tuner ausgewählt ist.

Mit jedem Tastendruck auf (SOURCE) wechselt die Tonquelle folgendermaßen:

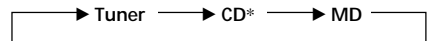

* Wenn ein bestimmtes Zusatzgerät nicht angeschlossen ist, erscheint auch die entsprechende Anzeige nicht.

2 Drücken Sie mehrmals (MODE), um den gewünschten Frequenzbereich einzustellen. Mit jedem Tastendruck auf (MODE) wechselt der Frequenzbereich folgendermaßen:

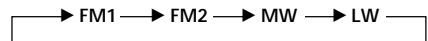

3 Drücken Sie (SHIFT), und drücken Sie dann so oft (3) (PLAY MODE), bis „B.T.M.“ erscheint.

4 Drücken Sie (4) (→). Das Gerät speichert die Sender in der Reihenfolge ihrer Frequenzen auf den Stationstasten. Ein Signalton ist zu hören, und die Einstellung wird gespeichert.

5 Drücken Sie (SHIFT).

Hinweise

- Sender, die nicht in guter Qualität zu empfangen sind (zu schwache Signale), werden nicht gespeichert. Wenn nur wenige Sender in guter Qualität zu empfangen sind, bleiben auf einigen Stationstasten die vorherigen Einstellungen gespeichert.
- Wenn im Display eine Stationstastennummer angezeigt wird, werden die Stationstasten beginnend mit der angezeigten Tastennummer mit Sendern belegt.
- Wenn keine MD in das Gerät eingelegt ist, erscheint nur der Tuner-Frequenzbereich, auch wenn Sie (SOURCE) drücken.

Speichern der gewünschten Sender

Sie können bis zu 20 UKW-Sender (je 10 für FM1 und 2) sowie bis zu 10 MW- und bis zu 10 LW-Sender in der Reihenfolge Ihrer Wahl speichern.

- 1 Drücken Sie mehrmals **(SOURCE)**, um den Tuner auszuwählen.
- 2 Drücken Sie mehrmals **(MODE)**, um den gewünschten Frequenzbereich auszuwählen.
- 3 Drücken Sie den Regler SEEK/AMS nach oben oder unten, um den Sender einzustellen, der auf einer Stationstaste gespeichert werden soll.
- 4 Halten Sie die gewünschte Stationstaste (**1** bis **10**) gedrückt, bis „MEM“ erscheint.
Die Nummer der gedrückten Stationstaste erscheint auf dem Display.

Hinweis

Wenn Sie auf einer bereits belegten Stationstaste einen weiteren Sender speichern, wird der zuvor gespeicherte Sender gelöscht.

Einstellen der gespeicherten Sender

- 1 Drücken Sie so oft **(SOURCE)**, bis der Tuner ausgewählt ist.
- 2 Drücken Sie mehrmals **(MODE)**, um den gewünschten Frequenzbereich auszuwählen.
- 3 Drücken Sie kurz die Stationstaste (**1** bis **10**), auf der der gewünschte Sender gespeichert ist.

Wenn sich ein gespeicherter Sender nicht einstellen läßt

Drücken Sie den Regler SEEK/AMS nach oben oder unten, und lassen Sie ihn dann los, um den Sender zu suchen (automatischer Sendersuchlauf). Der Suchlauf stoppt, wenn ein Sender empfangen wird. Drücken Sie den Regler SEEK/AMS mehrmals nach oben oder unten, bis Sie den gewünschten Sender empfangen.

Hinweis

Wenn die automatische Sendersuche zu oft unterbrochen wird, drücken Sie **(SHIFT)** und dann **3** (**PLAY MODE**) so oft, bis „Local“ (lokaler Suchmodus) angezeigt wird. Wählen Sie dann mit **4** (**→**) die Einstellung „Local on“. Drücken Sie **(SHIFT)**. Nun lassen sich nur die Sender einstellen, die in relativ guter Qualität zu empfangen sind.

Tip

Wenn Sie die Frequenz des gewünschten Senders kennen, halten Sie den Regler SEEK/AMS nach oben oder unten gedrückt, bis die gewünschte Frequenz erscheint (manuelle Sendersuche).

Bei schlechtem UKW-Empfang

— Monauraler Modus

1 Drücken Sie beim Radioempfang (SHIFT), und drücken Sie dann so oft (3) (PLAY MODE), bis „Mono“ erscheint.

2 Drücken Sie (4) (→) so oft, bis „Mono on“ angezeigt wird. Dadurch wird die Tonqualität besser, aber der Ton wird zugleich monaural („Mono“). Die Anzeige „ST“ wird ausgeblendet.

3 Drücken Sie (SHIFT).

Wenn Sie wieder den normalen Modus einstellen möchten, wählen Sie in Schritt 2 oben „Mono off“.

Wechseln der Anzeige

Mit jedem Tastendruck auf (DSPL) wechselt die Anzeige folgendermaßen:

Frequenz ↔ Uhrzeit

Nachdem Sie die gewünschte Anzeige gewählt haben, wechselt das Display nach einigen Sekunden automatisch in den Modus „Bewegte Anzeige“ (Motion Display). Im Modus „Bewegte Anzeige“ erscheinen alle oben genannten Anzeigen der Reihe nach im Display.

Tip

Der Modus „Bewegte Anzeige“ kann deaktiviert werden. (Näheres dazu finden Sie unter „Wechseln der Klang- und Anzeigeeinstellungen“ auf Seite 18.)

RDS

Überblick über die RDS-Funktion

RDS (Radio Data System - Radiodatensystem) ist ein Rundfunksystem, bei dem UKW-Sender zusätzlich zu den normalen Radioprogrammsignalen digitale Informationen übertragen. Dank dieser Informationen bietet Ihnen Ihr Radio eine Reihe von Diensten. Beispielsweise können Sie einen Sender automatisch neu einstellen, Verkehrsdurchsagen einblenden und einen Sender nach Programmtyp suchen.

Hinweise

- In unterschiedlichen Ländern oder Gegenden stehen möglicherweise nicht alle RDS-Funktionen zur Verfügung.
- Wenn die Empfangssignale zu schwach sind oder der Sender, den das Gerät gerade empfängt, keine RDS-Daten ausstrahlt, funktioniert das RDS-System nicht korrekt.

Anzeigen des Sendernamens

Der Name des Senders, den das Gerät gerade empfängt, leuchtet im Display auf.

Stellen Sie einen UKW-Sender ein (Seite 9).

Wenn dieser UKW-Sender RDS-Daten sendet, leuchtet der Name des Senders im Display auf.

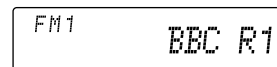

Hinweis

Wenn auf dem Display die Anzeige „*“ erscheint, wird ein RDS-Sender empfangen.

Umschalten der Anzeigen im Display

Mit jedem Tastendruck auf (DSPL) wechselt die Anzeige folgendermaßen:

Frequenz (Sendername) ↔ Uhrzeit

Nachdem Sie die gewünschte Anzeige gewählt haben, wechselt das Display nach einigen Sekunden automatisch in den Modus „Bewegte Anzeige“ (Motion Display). Im Modus „Bewegte Anzeige“ erscheinen alle oben genannten Anzeigen der Reihe nach im Display.

Tip

Der Modus „Bewegte Anzeige“ kann deaktiviert werden. (Näheres dazu finden Sie unter „Wechseln der Klang- und Anzeigeeinstellungen“ auf Seite 18.)

Hinweis

„NO Name“ erscheint, wenn der Sender, der gerade empfangen wird, keine RDS-Daten ausstrahlt.

Automatisches Neueinstellen eines Senders

— Alternativfrequenzen (AF-Funktion)

Die AF-Funktion stellt das Radio automatisch auf die Frequenz des gerade ausgewählten Senders ein, die in der Gegend, in der Sie sich gerade befinden, am besten empfangen wird. Auf diese Weise können Sie auch bei einer längeren Fahrt den gleichen Sender empfangen, ohne den Sender immer wieder manuell neu einstellen zu müssen.

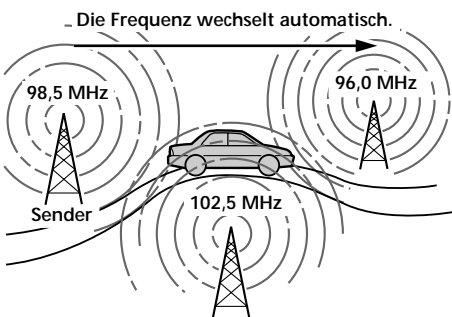

- 1 Wählen Sie einen UKW-Sender aus (Seite 9).
- 2 Drücken Sie **(AF/TA)** so oft, bis „AF on“ im Display aufleuchtet. Das Gerät beginnt mit der Suche nach einer Alternativfrequenz, auf der Sie den gerade eingestellten Sender besser empfangen können.

Hinweis

Wenn es in der Gegend, in der Sie sich befinden, keine Alternativfrequenz gibt und es sich daher erübrigt, bessere Empfangsfrequenzen zu suchen, schalten Sie die AF-Funktion aus, indem Sie **(AF/TA)** drücken, bis „AF TA off“ aufleuchtet.

Umschalten der Anzeigen im Display

Mit jedem Tastendruck auf **(AF/TA)** wechseln die Anzeigen im Display in der folgenden Reihenfolge:

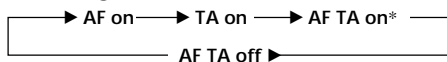

* Wählen Sie diese Einstellung, um die AF- und die TA-Funktion einzuschalten.

Hinweise

- „NO AF“ und der Sendername blinken abwechselnd im Display, wenn das Gerät keine Alternativfrequenz finden kann.
- Wenn der Name eines gespeicherten Senders anfängt zu blinken, nachdem Sie den Sender bei aktivierter AF-Funktion eingestellt haben, steht keine Alternativfrequenz zur Verfügung. Drücken Sie den Regler SEEK/AMS nach oben oder unten, während der Sendername blinkt (ca. 8 Sekunden lang). Das Gerät beginnt dann mit der Suche nach einer Frequenz mit denselben PI-Daten (Programme Identification - Programmkennung), „PI SEEK“ leuchtet auf, und der Ton wird stummgeschaltet. Wenn das Gerät immer noch keine Alternativfrequenz finden kann, leuchtet „NO PI“ auf, und das Gerät kehrt wieder zu der zuvor eingestellten Frequenz zurück.

Empfangen von Regionalsendern

Die Funktion „REG on“ (regional ein) dieses Geräts bewirkt, daß ein einmal ausgewählter Regionalsender nicht gewechselt wird. So können Sie verhindern, daß ein anderer Regionalsender eingestellt wird. Beachten Sie, daß die AF-Funktion eingeschaltet sein muß. Werkseitig ist das Gerät auf „REG on“ eingestellt. Wenn Sie diese Funktion ausschalten möchten, gehen Sie folgendermaßen vor:

- 1 Drücken Sie beim Radioempfang **(SHIFT)**, und drücken Sie dann so oft **(3)** (PLAY MODE), bis „REG“ erscheint.
- 2 Drücken Sie **(4)** (→) so oft, bis „REG off“ erscheint.
- 3 Drücken Sie **(SHIFT)**. Beachten Sie bitte, daß das Gerät möglicherweise zu einem anderen Regionalsender wechselt, wenn Sie „REG off“ wählen.

Wenn Sie den Regionalsendermodus wieder aktivieren möchten, wählen Sie in Schritt 2 oben „REG on“.

Hinweis

Diese Funktion steht in Großbritannien und manchen anderen Gebieten nicht zur Verfügung.

Local-Link-Funktion (nur Großbritannien)

Mit Hilfe der Local-Link-Funktion können Sie andere Lokalsender auswählen, auch wenn diese zuvor nicht unter einer Stationstaste gespeichert wurden.

- 1 Drücken Sie eine Stationstaste, unter der ein Lokalsender gespeichert ist.
- 2 Drücken Sie innerhalb von fünf Sekunden erneut die Stationstaste des Lokalsenders.
- 3 Wiederholen Sie diesen Schritt, bis der gewünschte Lokalsender empfangen wird.

Empfangen von Verkehrsdurchsagen

Mit Hilfe von TA- (Traffic Announcement - Verkehrsdurchsage) und TP-Daten (Traffic Programme - Verkehrsfunk) können Sie einen UKW-Sender, der Verkehrsdurchsagen sendet, automatisch empfangen, und zwar auch dann, wenn nicht das Radio, sondern eine andere Programmquelle läuft.

Drücken Sie **(AF/TA)** so oft, bis „TA on“ oder „AF TA on“ im Display aufleuchtet. Das Gerät beginnt, nach Verkehrsfunksendern zu suchen. „TP“ leuchtet im Display auf, wenn ein Verkehrsfunksender gefunden wird. Beginnt eine Verkehrsdurchsage, blinkt „TA“, bis die Verkehrsdurchsage zu Ende ist.

Tip

Wenn die Verkehrsdurchsage beginnt, während eine andere Programmquelle läuft, wechselt das Gerät automatisch zu der Durchsage. Nach Beendigung der Durchsage wechselt das Gerät wieder zu der ursprünglichen Programmquelle.

Hinweise

- Ist der Empfang einer Verkehrsdurchsage nicht möglich, blinkt fünf Sekunden lang die Anzeige „NO TP“. Danach beginnt das Gerät, nach einem anderen Verkehrsfunksender zu suchen.
- Wenn „EON“ und „TP“ im Display angezeigt werden, strahlt der aktuelle Sender die Verkehrsdurchsagen eines anderen Senders in demselben Sendernetz aus.

Abbrechen der gerade empfangenen Verkehrsdurchsage

Drücken Sie kurz **(AF/TA)** oder **(SOURCE)**.

Wenn Sie den automatischen Empfang von Verkehrsdurchsagen beenden möchten, schalten Sie die Funktion aus. Drücken Sie dazu **(AF/TA)**, bis „AF TA off“ aufleuchtet.

Voreinstellen der Lautstärke von Verkehrsdurchsagen

Sie können für Verkehrsdurchsagen eine feste Lautstärke voreinstellen, damit Sie die Durchsage nicht überhören. Wird eine Verkehrsdurchsage gesendet, hören Sie die Durchsage automatisch in der voreingestellten Lautstärke.

- 1 Stellen Sie die gewünschte Lautstärke ein.
- 2 Drücken Sie **(AF/TA)** zwei Sekunden lang. „TA“ erscheint, und die Einstellung wird gespeichert.

Empfangen von Katastrophenwarnungen

Wenn Sie Radio hören und eine Katastrophenwarnung ausgestrahlt wird, wechselt das Programm automatisch zur Katastrophenwarnung. Wenn Sie eine andere Programmquelle hören als das Radio, können Sie Katastrophenwarnungen nur empfangen, wenn die AF- oder die TA-Funktion eingeschaltet ist. Das Gerät wechselt in diesem Fall automatisch zu der Katastrophenwarnung, und zwar auch dann, wenn nicht das Radio, sondern eine andere Programmquelle läuft.

Speichern von RDS-Sendern mit AF- und TA-Daten

Beim Speichern von RDS-Sendern werden die AF- und TA-Daten der Sender und deren Frequenz gespeichert, so daß Sie nicht jedesmal die AF- oder die TA-Funktion einschalten müssen, wenn Sie einen solchen Sender einstellen. Sie können für die einzelnen Sender unterschiedliche Einstellungen (AF, TA oder beides) oder für alle Sender dieselbe Einstellung wählen.

Speichern derselben Einstellung für alle voreingestellten Sender

- 1 Wählen Sie einen UKW-Frequenzbereich (Seite 9).
- 2 Drücken Sie **(AF/TA)** so oft, bis die gewünschte Einstellung, „AF on“, „TA on“ oder „AF TA on“ (AF- und TA-Funktion), im Display aufleuchtet. Beachten Sie bitte, daß nicht nur RDS-Sender gespeichert werden, wenn Sie „AF TA off“ auswählen, sondern auch UKW-Sender, die RDS nicht unterstützen.
- 3 Drücken Sie **(SHIFT)** und dann **(3)** (PLAY MODE) so oft, bis „B.T.M.“ angezeigt wird.
- 4 Drücken Sie **(4)** (→), bis „B.T.M.“ blinkt.
- 5 Drücken Sie **(SHIFT)**.

Speichern unterschiedlicher Einstellungen für jeden voreingestellten Sender

- 1 Wählen Sie einen UKW-Frequenzbereich, und stellen Sie den gewünschten Sender ein (Seite 10).
- 2 Drücken Sie **(AF/TA)** so oft, bis die gewünschte Einstellung, „AF on“, „TA on“ oder „AF TA on“ (AF- und TA-Funktion), im Display aufleuchtet.
- 3 Drücken Sie die gewünschte Stationstaste, bis „MEM“ angezeigt wird. Einstellungen für weitere Sender können Sie wie in den Schritten oben angeben speichern.

Tip

Wenn Sie die gespeicherte AF- und/oder TA-Einstellung nach dem Einstellen eines voreingestellten Senders ändern möchten, schalten Sie die AF- oder die TA-Funktion einfach ein oder aus.

Suchen eines Senders nach Programmtyp

Sie können den gewünschten Sender suchen, indem Sie einen der unten aufgelisteten Programmtypen auswählen.

Programmtypen	Anzeige im Display
Nachrichten	News
Aktuelle	Affairs
Informationssendungen	
Informationssendungen	Info
Sport	Sport
Bildungsprogramme	Educate
Hörspiele	Drama
Kulturprogramme	Culture
Wissenschaftliche Sendungen	Science
Sonstiges	Varied
Pop	Pop M
Rock	Rock M
Unterhaltungsmusik	Easy M
Leichte Klassik	Light M
Klassik	Classics
Sonstige Musikrichtungen	Other M
Wettervorhersagen	Weather
Finanzberichte	Finance
Kinderprogramme	Children
Magazinsendungen	Social A
Religion	Religion
Hörer-Telefon	Phone In
Reiseinformationen	Travel
Freizeitprogramm	Leisure
Jazz	Jazz
Country-Musik	Country
Volksmusik	Nation M
Oldies	Oldies
Folk	Folk M
Dokumentarbeiträge	Document
Nicht angegeben	None

Hinweis

Diese Funktion steht in den Ländern, in denen keine PTY-Daten (Programme Type Selection - Programmtypauswahl) ausgestrahlt werden, nicht zur Verfügung.

- 1 Drücken Sie **(PTY/LIST)**, während Sie einen UKW-Sender empfangen, bis „PTY“ im Display aufleuchtet.

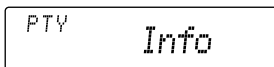

Der aktuelle Programmtyp erscheint, wenn der Sender PTY-Daten ausstrahlt. „-----“ erscheint, wenn der im Augenblick eingestellte Sender kein RDS-Sender ist oder wenn die RDS-Daten nicht empfangen werden.

- 2 Drücken Sie **(PTY/LIST)** so oft, bis der gewünschte Programmtyp angezeigt wird.

Die Programmtypen werden in der oben aufgelisteten Reihenfolge angezeigt. Beachten Sie, daß für die Suche „None“ (Nicht angegeben) nicht ausgewählt werden kann.

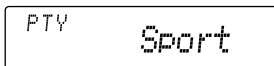

- 3 Drücken Sie den Regler SEEK/AMS nach oben oder unten.

Das Gerät beginnt mit der Suche nach einem Sender, der den gewählten Programmtyp ausstrahlt. Wenn ein Programm des gewünschten Typs empfangen wird, erscheint die Programmtypanzeige nochmals fünf Sekunden lang im Display. Findet das Gerät keinen Sender, der den gewünschten Programmtyp ausstrahlt, erscheinen fünf Sekunden lang abwechselnd „NO“ und der Programmtyp im Display, und das Gerät schaltet wieder auf den Empfang des vorhergehenden Senders.

Automatisches Einstellen der Uhr

Dieses Gerät kann mit RDS CT-Daten (CT - Clock Time = Uhrzeit) empfangen und danach die Uhrzeit automatisch einstellen.

- 1 Drücken Sie beim Radioempfang **(SHIFT)**, und drücken Sie dann so oft **(2)** **(SET UP)**, bis „CT“ erscheint.

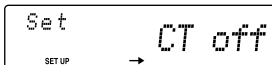

- 2 Drücken Sie **(4)** (→) so oft, bis „CT on“ aufleuchtet. Die Uhr wird nun eingestellt.

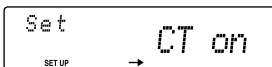

- 3 Drücken Sie **(SHIFT)**, um zur normalen Anzeige zurückzuschalten.

So schalten Sie die CT-Funktion aus

Wählen Sie in Schritt 2 oben „CT off“.

Hinweise

- Die CT-Funktion steht nicht immer zur Verfügung, auch wenn Sie einen RDS-Sender empfangen.
- Die über die CT-Funktion eingestellte Uhrzeit ist nicht immer korrekt.

Weitere Funktionen

Sie können dieses Gerät auch mit einem gesondert erhältlichen Joystick bedienen.

Anbringen der Aufkleber auf dem Joystick

Bringen Sie je nach der Montage des Joystick den entsprechenden Aufkleber wie in der Abbildung unten gezeigt an.

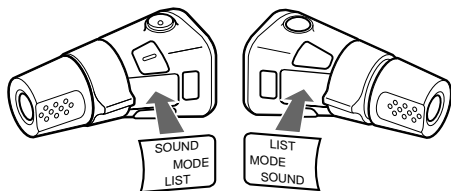

Der Joystick

Der Joystick funktioniert, indem Sie die Tasten darauf drücken und/oder an den Reglern drehen.

Sie können das zusätzlich erhältliche CD- oder MD-Gerät mit dem Joystick steuern.

Drücken der Tasten (Tasten SOURCE und MODE)

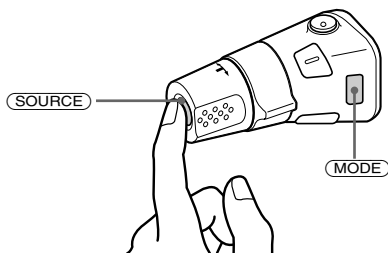

Mit jedem Tastendruck auf **(SOURCE)** wechselt die Tonquelle folgendermaßen:
Tuner → CD* → MD

Mit jedem Tastendruck auf **(MODE)** wird folgendes ausgewählt;

- Tuner: FM1 → FM2 → MW → LW
- CD-Gerät*: CD1 → CD2 → ...
- MD-Gerät : MD1 → MD2 → ...

* Wenn ein bestimmtes Zusatzgerät nicht angeschlossen ist, erscheint auch die entsprechende Anzeige nicht.

Drehen des Reglers (Regler SEEK/AMS)

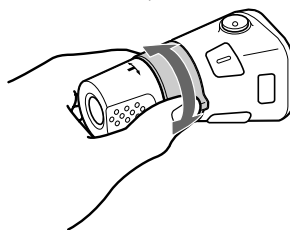

Wenn Sie den Regler kurz drehen und dann loslassen, können Sie:

- einen bestimmten Titel auf einer CD/MD ansteuern. Wenn Sie den Regler gedreht halten, können Sie eine bestimmte Stelle in einem Titel ansteuern. Sobald Sie den Regler loslassen, startet die Wiedergabe.
- die Sender automatisch einstellen. Wenn Sie den Regler gedreht halten, können Sie einen bestimmten Sender einstellen.

Drehen und Drücken des Reglers (Regler PRESET/DISC)

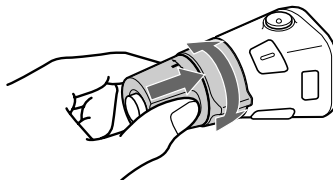

Wenn Sie den Regler gleichzeitig drücken und drehen, können Sie:

- die auf den Stationstasten gespeicherten Sender einstellen.
- die CD/MD wechseln.

Sonstige Funktionen

Drehen Sie den Regler VOL, um die Lautstärke einzustellen.

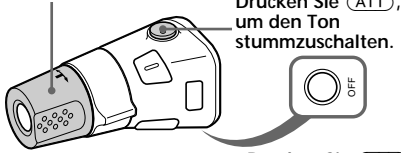

Drücken Sie **(ATT)**, um den Ton stummzuschalten.

Drücken Sie **(OFF)**, um das Gerät auszuschalten.

Drücken Sie **(SOUND)**, um die Lautstärke und die Klangeigenschaften einzustellen.

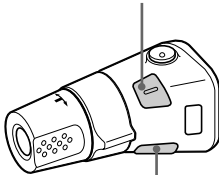

Drücken Sie **(LIST)**, um:

- Die gespeicherten Namen anzuzeigen.
- Den Programmtyp anzuzeigen.

Wechseln der Drehrichtung

Die Drehrichtung der Regler ist werkseitig wie in der Abbildung unten eingestellt.

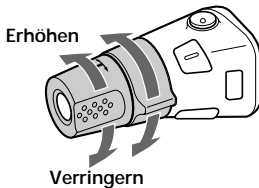

Wenn Sie den Joystick rechts von der Lenksäule anbringen müssen, können Sie die Drehrichtung der Regler ändern.

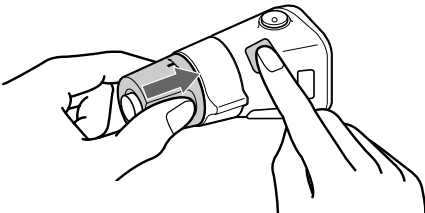

Drücken Sie zwei Sekunden lang **(SOUND)**, und halten Sie dabei den Regler VOL gedrückt.

Tip
Sie können die Drehrichtung der Regler auch mit dem Gerät steuern (Seite 18).

Einstellen der Klangeigenschaften

Sie können Bässe, Höhen, Balance und Fader einstellen. Für die einzelnen Tonquellen wird der Pegel für Bässe und Höhen gespeichert.

1 Wählen Sie die einzustellende Klangoption, indem Sie **(SOUND)** mehrmals drücken.

VOL (Lautstärke) → BAS (Bässe) → TRE (Höhen) → BAL (links-rechts) → FAD (vorn-hinten)

2 Stellen Sie die ausgewählte Option ein, indem Sie die Einstellscheibe drehen. Nachdem Sie eine Klangoption ausgewählt haben, müssen Sie innerhalb von drei Sekunden den Einstellvorgang beginnen. Danach dient die Einstellscheibe wieder nur zur Regelung der Lautstärke.

Stummschalten des Tons

Drücken Sie **(ATT)** auf dem mitgelieferten Joystick.
„ATT on“ blinkt kurz.

Um die vorherige Lautstärke wieder einzustellen, drücken Sie **(ATT)** nochmals.

Tip
Das Gerät senkt die Lautstärke automatisch, wenn ein Telefonanruf eingeht (ATT-Telefonfunktion) (nur MDX-C5970R).

Wechseln der Klang- und Anzeigeeinstellungen

Sie können folgende Optionen einstellen:

- Clock (Uhr) (Seite 7).
- CT (Uhrzeit) (Seite 15).
- D.Info (Dual Informationen gleichzeitig anzeigen) — Uhrzeit und Wiedergabemodus können gleichzeitig (on) oder abwechselnd (off) angezeigt werden.
- Dimmer — Die Helligkeit des Displays kann verringert werden.
 - Mit „Auto“ wird das Display nur dunkler, wenn Sie das Licht einschalten.
 - Mit „on“ wird das Display dunkler.
 - Mit „off“ wird der Dimmer deaktiviert.
- Contrast (Kontrast) — Dient zum Einstellen des Kontrasts, wenn die Anzeigen im Display aufgrund der Einbauposition des Geräts nicht erkennbar sind.
- Beep (Signalton) — Der Signalton kann ein- oder ausgeschaltet werden.
- RM (Joystick) — Dient zum Wechseln der Drehrichtung der Regler am Joystick.
 - Wählen Sie „norm“, um den Joystick so zu verwenden, wie er werkseitig eingestellt wurde.
 - Wählen Sie „rev“, wenn Sie den Joystick rechts der Lenksäule montieren.
- M.dspl (Bewegte Anzeige) — Dient zum Einstellen (1, 2) oder Ausschalten der bewegten Anzeige.
- A.Scr1 (Automatisches Verschieben) (Seite 8, 19).

1 Drücken Sie **(SHIFT)**.

2 Drücken Sie **(2)** (SET UP) so oft, bis die gewünschte Option erscheint.

Mit jedem Tastendruck auf **(2)** (SET UP) wechseln die Optionen folgendermaßen:

Clock → CT → D.Info* → Dimmer → Contrast
→ Beep → RM → M.dspl → A.Scr1*

* Wenn keine MD oder CD wiedergegeben wird, erscheint diese Angabe nicht.

Hinweis

Je nach aktueller Tonquelle werden unterschiedliche Optionen angezeigt.

3 Wählen Sie mit **(4)** (→) die gewünschte Einstellung (z. B. ON oder OFF).

Beim Einstellen von „Contrast“ wird der Kontrast mit **(4)** (→) stärker und mit **(1)** (←) schwächer.

4 Drücken Sie **(SHIFT)**.

Wenn Sie die Einstellung vorgenommen haben, erscheint im Display wieder die Anzeige für den normalen Wiedergabemodus.

Betonen der Bässe

— D-Bass-Funktion

Wenn Sie die Bässe besonders klar und kraftvoll wiedergeben lassen wollen, können Sie die tiefen Frequenzen mit einer Kurve verstärken, die steiler ist als bei konventionellen Baßbetonungssystemen. Sie können dann beispielsweise die Baßinstrumente auch dann deutlicher hören, wenn die Singstimmen auf dieselbe Lautstärke eingestellt sind. Mit dem Regler D-bass können Sie die Bässe problemlos verstärken und einstellen.

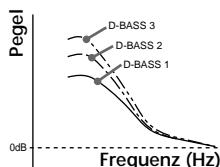

Einstellen der Baßkurve

Stellen Sie mit dem Regler D-BASS den Baßpegel (1, 2 oder 3) ein.

„D-BASS“ erscheint im Display.

Zum Ausschalten der Funktion drehen Sie den Regler in die Position OFF.

Hinweis

Wenn die Bässe verzerrt sind, korrigieren Sie dies mit dem Regler D-bass oder dem Lautstärkereglern.

Wenn zusätzliche Geräte angeschlossen sind CD/MD-Gerät

Über dieses Gerät können Sie bis zu sieben externe CD/MD-Geräte steuern, und zwar in folgenden Kombinationen:

CD-Geräte - bis zu 5

MD-Geräte - bis zu 5

Jede Gerätekombination (bis zu insgesamt 7) ist möglich.

Wenn Sie ein gesondert erhältliches CD-Gerät mit CD TEXT-Funktion anschließen, erscheinen bei der Wiedergabe einer CD mit CD TEXT die CD TEXT-Informationen im Display.

Wiedergeben einer CD oder MD

1 Drücken Sie mehrmals (SOURCE), um die CD- bzw. MD-Wiedergabe auszuwählen.

2 Drücken Sie (MODE), bis das gewünschte Gerät angezeigt wird.
Die Wiedergabe einer CD/MD beginnt.

Wenn ein CD/MD-Gerät angeschlossen ist, werden alle Titel ab dem Anfang abgespielt.

Umschalten der Anzeigen im Display

Mit jedem Tastendruck auf (DSPL) während der Wiedergabe einer CD, einer CD mit CD TEXT oder einer MD wechselt die Anzeige folgendermaßen:

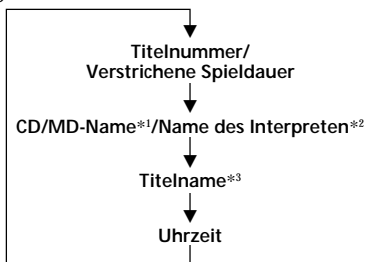

*1 Wenn die MD keinen Namen hat und Sie sie auch nicht selber benannt haben, erscheint „NO D.Name“ im Display.

*2 Wenn Sie eine CD mit CD TEXT abspielen, erscheint der Name des Interpreten nach dem CD-Namen im Display (nur bei CD TEXT mit dem Namen des Interpreten).

*3 Wenn auf einer CD mit CD TEXT bzw. auf einer MD kein Titelname aufgezeichnet wurde, erscheint „NO T.Name“ im Display.

Tip

Wenn der Name der MD oder CD mit CD TEXT zu lang ist, können Sie ihn im Display verschieben und auf diese Weise ganz anzeigen lassen, indem Sie (SHIFT) und dann (←) drücken.

Mit der Disc-Memo-Funktion können Sie einer CD bzw. einer CD mit CD TEXT einen eigenen Namen geben. Näheres dazu finden Sie unter „Benennen einer CD“ (Seite 21).

Wenn Sie eigene Namen eingegeben haben, haben diese immer Priorität vor den ursprünglichen CD TEXT-Informationen, wenn solche Informationen angezeigt werden.

Tip

Wenn Sie die ursprünglichen CD TEXT-Informationen anzeigen möchten, nachdem Sie der CD mit CD TEXT einen eigenen Namen gegeben haben, drücken Sie (SHIFT) und dann (→).

Nachdem Sie die gewünschte Anzeige gewählt haben, wechselt das Display nach einigen Sekunden automatisch in den Modus „Bewegte Anzeige“ (Motion Display). Im Modus „Bewegte Anzeige“ erscheinen alle oben genannten Anzeigen der Reihe nach im Display.

Tip

Der Modus „Bewegte Anzeige“ kann deaktiviert werden. (Näheres dazu finden Sie unter „Wechseln der Klang- und Anzeigeeinstellungen“ auf Seite 18.)

Automatisches Verschieben des Namens einer CD/MD — Auto Scroll

Wenn bei einer CD mit CD TEXT oder einer MD der Name der CD/MD, eines Interpreten oder eines Titels länger ist als 10 Zeichen und die Funktion Auto Scroll eingeschaltet ist, wird im Display folgendes angezeigt:

- Der MD/CD-Name wird angezeigt, wenn die MD/CD gewechselt und der MD/CD-Name ausgewählt wurde.
- Der Titelname erscheint, wenn der Titel wechselt und der Titelname ausgewählt wurde.
- Je nachdem, welche Einstellung ausgewählt wurde, erscheint der CD/MD- oder der Titelname, wenn Sie mit (SOURCE) eine CD mit CD TEXT oder eine MD auswählen.

Wenn Sie mit (DSPL) die Anzeige wechseln, wird der Name einer CD/MD oder eines Titels auf einer MD oder CD mit CD TEXT automatisch verschoben und auf diese Weise ganz angezeigt, unabhängig davon, ob die Funktion ein- oder ausgeschaltet ist.

1 Drücken Sie während der Wiedergabe (SHIFT).

2 Drücken Sie (2) (SET UP) so oft, bis „A.Scroll“ erscheint.

3 Wählen Sie mit (4) (→) die Option „A.Scroll on“ aus.

4 Drücken Sie (SHIFT).

Fortsetzung siehe nächste Seite →

Wenn Sie die Funktion ausschalten wollen, wählen Sie in Schritt 3 oben die Option „A.Scr1 off“.

Hinweis

Bei einigen CDs mit außergewöhnlich langem CD TEXT ist folgendes möglich:

- Einige Zeichen werden nicht angezeigt.
- Die Funktion Auto Scroll funktioniert nicht.

Ansteuern eines bestimmten Titels

— AMS (Automatischer Musiksensor)

Drücken Sie während der Wiedergabe für jeden zu überspringenden Titel den Regler SEEK/AMS nach oben oder unten, und lassen Sie ihn los.

Ansteuern nachfolgender Titel

Ansteuern vorhergehender Titel



Ansteuern einer bestimmten Passage in einem Titel

— Manuelle Suche

Halten Sie während der Wiedergabe den Regler SEEK/AMS nach oben oder unten gedrückt. Lassen Sie die Taste wieder los, wenn Sie die gewünschte Stelle gefunden haben.

Vorwärtssuchen

Rückwärtssuchen



Direktes Ansteuern einer bestimmten CD/MD

— Direct Disc Selection-Funktion

Drücken Sie die Zahlentaste, die der Nummer der gewünschten CD/MD entspricht.

Die gewünschte CD/MD im gerade ausgewählten Gerät wird wiedergegeben.

Wiederholtes

Wiedergeben von Titeln

— Repeat Play

Sie haben folgende Auswahlmöglichkeiten:

- Repeat 1 — zum Wiederholen eines Titels.
- Repeat 2 — zum Wiederholen einer CD/MD.

1 Drücken Sie während der Wiedergabe **(SHIFT)**.

2 Drücken Sie **(6)** (REP) so oft, bis die gewünschte Einstellung erscheint.

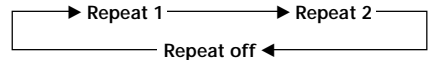

Repeat Play startet.

3 Drücken Sie **(SHIFT)**.

Wenn Sie wieder zum normalen Wiedergabemodus wechseln wollen, wählen Sie „Repeat off“ in Schritt 2.

Wiedergeben von Titeln in willkürlicher Reihenfolge

— Shuffle Play

Sie haben folgende Auswahlmöglichkeiten:

- Shuf 1 — zum Wiedergeben der Titel auf der aktuellen CD/MD in willkürlicher Reihenfolge.
- Shuf 2 — um die Titel im aktuellen Gerät in willkürlicher Reihenfolge wiederzugeben.
- Shuf All — zum Wiedergeben aller Titel in willkürlicher Reihenfolge.

1 Drücken Sie während der Wiedergabe **(SHIFT)**.

2 Drücken Sie **(7)** (SHUF) so oft, bis die gewünschte Einstellung erscheint.

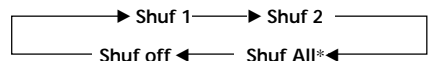

Shuffle Play startet.

* „Shuf All“ steht nur bei CD/MD-Wechsler zur Verfügung.

3 Drücken Sie **(SHIFT)**.

Wenn Sie wieder zum normalen Wiedergabemodus wechseln wollen, wählen Sie „Shuf off“ in Schritt 2.

Benennen einer CD

— Disc Memo (bei CD-Gerät mit Custom-File-Funktion)

Sie können jeder CD einen eigenen Namen geben. Pro CD können Sie bis zu acht Zeichen eingeben. Wenn Sie eine CD benannt haben, können Sie sie nach dem Namen suchen und bestimmte Titel für die Wiedergabe auswählen (Seite 22).

- 1 Lassen Sie die CD wiedergeben, und drücken Sie (PTY/LIST) zwei Sekunden lang.



- 2 Geben Sie die Zeichen ein.

- 1 Drehen Sie die Einstellscheibe im Uhrzeigersinn, um die gewünschten Zeichen auszuwählen.
(A → B → C → ... Z → 0 → 1 → 2 → ... 9 → + → - → * → / → \ → > → < → . → _)

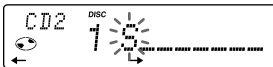

Wenn Sie die Einstellscheibe gegen den Uhrzeigersinn drehen, erscheinen die Zeichen in umgekehrter Reihenfolge. Wenn Sie nach einem Zeichen ein Leerzeichen setzen wollen, wählen Sie „_“ (Unterstrich).

- 2 Drücken Sie (4) (→), wenn Sie das gewünschte Zeichen gefunden haben. Der blinkende Cursor wechselt zur nächsten Eingabeposition.

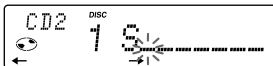

Wenn Sie (1) (←) drücken, bewegt sich der blinkende Cursor nach links.

- 3 Geben Sie wie in Schritt 1 und 2 erläutert den ganzen Namen ein.

- 3 Wenn Sie zum normalen CD-Wiedergabemodus zurückschalten möchten, drücken Sie (PTY/LIST) zwei Sekunden lang.

Tip

Wenn Sie einen Namen löschen/korrigieren möchten, geben Sie „_“ (Unterstrich) für jedes Zeichen ein.

Aufrufen des Disc Memo

Drücken Sie während der Wiedergabe einer normalen CD oder einer CD mit CD TEXT die Taste (DSPL).

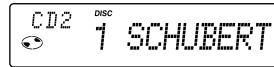

Mit jedem Tastendruck auf (DSPL) während der Wiedergabe einer CD oder einer CD mit CD TEXT wechselt die Anzeige folgendermaßen:

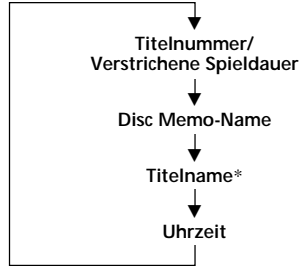

* Wenn Sie ein gesondert erhältliches CD-Gerät mit CD TEXT-Funktion anschließen, erscheinen bei der Wiedergabe einer CD mit CD TEXT die CD TEXT-Informationen im Display.

Löschen des Disc Memo

- 1 Drücken Sie mehrmals (SOURCE), um die CD-Funktion auszuwählen.
- 2 Drücken Sie mehrmals (MODE), um das CD-Gerät auszuwählen.
- 3 Drücken Sie (PTY/LIST) zwei Sekunden lang.
- 4 Drücken Sie (DSPL) zwei Sekunden lang.
- 5 Drehen Sie die Einstellscheibe, und wählen Sie damit den zu löschenden Namen aus.
- 6 Drücken Sie (5) (ENTER) zwei Sekunden lang. Der Name wird gelöscht. Wenn Sie weitere Namen löschen wollen, gehen Sie wie in Schritt 5 und 6 erläutert vor.
- 7 Drücken Sie (PTY/LIST) zwei Sekunden lang. Das Gerät schaltet in den normalen CD-Wiedergabemodus zurück.

Hinweis

Wenn Sie einen von Ihnen eingegebenen Namen löschen, werden die ursprünglichen CD TEXT-Informationen im Display angezeigt.

Ansteuern einer CD/MD anhand des Namens

— List-up (CD-Gerät mit Custom-File-Funktion oder MD-Gerät)

Sie können diese Funktion nur verwenden, wenn den CDs/MDs ein eigener Name zugewiesen wurde. Weitere Informationen zu den Namen finden Sie unter „Benennen einer CD“ (Seite 21).

- 1 Drücken Sie kurz **(PTY/LIST)**. Der Name der aktuellen CD/MD erscheint im Display.

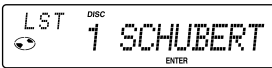

Wenn Sie einen Disc Memo-Namen auf einer CD mit CD TEXT speichern, hat dieser Priorität vor den ursprünglichen CD TEXT-Informationen.

- 2 Drücken Sie **(PTY/LIST)** so oft, bis Sie die gewünschte CD/MD gefunden haben.
- 3 Starten Sie mit **(5) (ENTER)** die Wiedergabe der CD/MD.

Hinweise

- Wenn ein CD/MD-Name fünf Sekunden lang angezeigt wurde, erscheint im Display wieder die Anzeige für den normalen Wiedergabemodus. Wenn Sie das Display ausschalten wollen, drücken Sie **(DSPL)**.
- Die Namen der Titel können während der Wiedergabe einer MD oder CD mit CD TEXT nicht angezeigt werden.
- Wenn das Magazin keine CDs/MDs enthält, erscheint „NO Disc“ im Display.
- Wenn einer CD/MD kein eigener Name zugeordnet wurde, erscheint „*****“ im Display.
- Wenn die Daten auf der CD/MD nicht eingelesen wurden, erscheint „?“ im Display. Damit das Gerät die Daten einliest, drücken Sie zunächst die Zahlentaste, und wählen Sie dann die CD/MD, deren Daten nicht eingelesen wurden.
- Außerdem gibt es einige Buchstaben, die nicht angezeigt werden können (während der MD-Wiedergabe).

Auswählen bestimmter Titel für die Wiedergabe

— Bank (bei einem CD-Gerät mit Custom-File-Funktion)

Wenn Sie einen Namen für die CD eingeben, können Sie das Gerät so einstellen, daß bestimmter Titel übersprungen und nur die gewünschten Titel wiedergegeben werden.

- 1 Starten Sie die Wiedergabe der CD, und drücken Sie **(SHIFT)** und dann zwei Sekunden lang **(3) (PLAY MODE)**. Bank-Modus

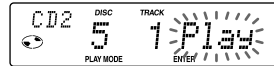

Hinweis

Hat die CD keinen Namen, erscheint der Bank-Modus nicht. Wollen Sie zur normalen Wiedergabe zurückschalten, drücken Sie **(SHIFT)**.

- 2 Drücken Sie den Regler SEEK/AMS nach oben oder unten, und wählen Sie damit die Nummer des Titels, den Sie auslassen wollen. Drücken Sie **(5) (ENTER)**.

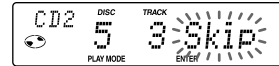

Statt „Play“ wird nun „Skip“ angezeigt. Wenn Sie wieder zu „Play“ schalten wollen, drücken Sie nochmals **(5) (ENTER)**.

- 3 Wenn Sie den Modus „Play“ oder „Skip“ für weitere Titel festlegen wollen, gehen Sie wie in Schritt 2 erläutert vor.
- 4 Drücken Sie **(3) (PLAY MODE)** zwei Sekunden lang. Das Gerät schaltet zum normalen CD-Wiedergabemodus zurück.
- 5 Drücken Sie **(SHIFT)**.

Hinweise

- Sie können den Modus „Play“ und „Skip“ für bis zu 24 Titel einstellen.
- Sie können „Skip“ nicht für alle Titel auf einer CD definieren.

Wiedergeben der gewünschten Titel

Sie haben zwei Auswahlmöglichkeiten:

- Bank on — Alle Titel mit der Einstellung „Play“ werden wiedergegeben.
- Bank inv (umgekehrt) — Alle Titel mit der Einstellung „Skip“ werden wiedergegeben.

1 Drücken Sie während der Wiedergabe **(SHIFT)** und dann **(3)** (PLAY MODE) so oft, bis „Bank“ erscheint.

2 Wählen Sie mit **(4)** (→) den gewünschten Modus.

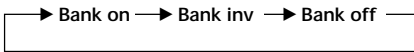

Die Wiedergabe beginnt mit dem Titel, der auf den aktuellen Titel folgt.

3 Drücken Sie **(SHIFT)**.

Wenn Sie wieder in den normalen Wiedergabemodus schalten wollen, wählen Sie in Schritt 2 oben „Bank off“.

Weitere Informationen

Sicherheitsmaßnahmen

- Wenn Sie Ihr Auto direkt in der Sonne geparkt haben und die Temperatur im Wageninneren sehr hoch ist, lassen Sie das Gerät zunächst etwas abkühlen, bevor Sie es benutzen.
- Wenn die Stromversorgung des Geräts unterbrochen ist, überprüfen Sie zunächst die Anschlüsse. Sind diese in Ordnung, überprüfen Sie die Sicherung.
- Wenn bei einem Zwei-Lautsprecher-System über diese Lautsprecher kein Ton ausgegeben wird, stellen Sie den Fader-Regler in die mittlere Position.
- Wenn Ihr Auto mit einer Motorantenne ausgestattet ist, wird diese beim Einschalten des Geräts automatisch ausgefahren.
- Wenn Sie dieses Gerät anschließen, kann es zu einer gewissen Belastung der Autobatterie kommen, wenn am Zündschloß Ihres Fahrzeugs keine Zubehörposition (ACC) vorhanden ist.

Wenn Sie Fragen haben oder an Ihrem Gerät Probleme auftauchen, die in dieser Bedienungsanleitung nicht behandelt werden, wenden Sie sich bitte an Ihren Sony-Händler.

Feuchtigkeitskondensation

Bei Regen oder bei sehr hoher Luftfeuchtigkeit kann sich auf den Linsen im Inneren des MD-Players Feuchtigkeit niederschlagen. In diesem Fall arbeitet das Gerät nicht mehr einwandfrei. Nehmen Sie die MD heraus, und warten Sie etwa eine Stunde, bis die Feuchtigkeit verdunstet ist.

Wartung

Austauschen einer Sicherung

Wenn Sie eine Sicherung austauschen, achten Sie darauf, eine Ersatzsicherung mit dem gleichen Ampere-Wert zu verwenden. Dieser ist auf der Sicherung angegeben. Wenn die Sicherung durchbrennt, überprüfen Sie den Stromanschluß und tauschen die Sicherung aus. Wenn auch die neue Sicherung durchbrennt, kann es sich um eine interne Störung handeln. Wenden Sie sich in diesem Fall an Ihren Sony-Händler.

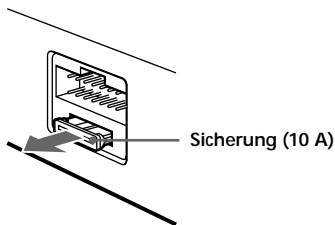

Achtung

Verwenden Sie unter keinen Umständen eine Sicherung mit einem höheren Ampere-Wert als dem der Sicherung, die ursprünglich mit dem Gerät geliefert wurde. Andernfalls kann es zu Schäden am Gerät kommen.

Reinigen der Anschlüsse

Das Gerät funktioniert unter Umständen nicht korrekt, wenn die Anschlüsse zwischen dem Gerät und der Frontplatte verschmutzt sind. Um dies zu vermeiden, lösen Sie mit der Taste **RELEASE** die Frontplatte, dann nehmen Sie sie ab und reinigen die Anschlüsse mit einem mit Alkohol getränkten Wattestäbchen. Drücken Sie dabei nicht zu fest auf. Andernfalls könnten die Anschlüsse beschädigt werden.

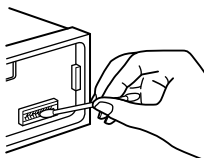

am Gerät

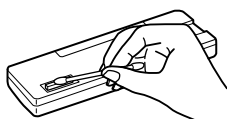

Rückseite der Frontplatte

Hinweise

- Schalten Sie aus Sicherheitsgründen vor dem Reinigen der Anschlüsse den Motor aus, und ziehen Sie den Schlüssel aus dem Zündschloß.
- Berühren Sie die Anschlüsse unter keinen Umständen direkt mit den Händen oder einem Metallgegenstand.

Ausbauen des Geräts

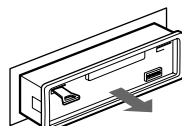
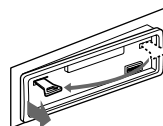
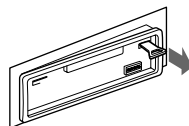
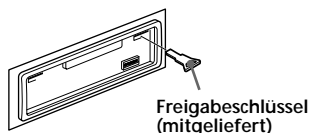

Lassen Sie den Freigabeschlüssel stecken, und ziehen Sie das Gerät heraus.



Drücken Sie die Federlasche innen mit einem kleinen Flachsraubenzieher, und ziehen Sie die Abdeckung nach vorne ab.

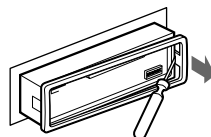

Technische Daten

MD-Player

Signal-Rauschabstand	90 dB
Frequenzgang	10 – 20.000 Hz
Gleichlaufschwankungen	Unterhalb der Meßgrenze

Radio

UKW

Empfangsbereich	87,5 – 108,0 MHz
Antennenanschluß	Externer Antennenanschluß
Zwischenfrequenz	10,7 MHz
Nutzbare Empfindlichkeit	9 dB
Trennschärfe	75 dB bei 400 kHz
Signal-Rauschabstand	65 dB (stereo), 68 dB (mono)
Harmonische Verzerrung	bei 1 kHz 0,7 % (stereo), 0,4 % (mono)
Kanaltrennung	35 dB bei 1 kHz
Frequenzgang	30 – 15.000 Hz

MW/LW

Empfangsbereich	MW: 531 – 1.602 kHz LW: 153 – 281 kHz
Antennenanschluß	Externer Antennenanschluß
Zwischenfrequenz	10,7 MHz/450 kHz
Empfindlichkeit	MW: 30 µV LW: 50 µV

Endverstärker

Ausgänge	Lautsprecherausgänge (versiegelte Anschlüsse)
Lautsprecherimpedanz	4 – 8 Ohm
Maximale Leistungsabgabe	35 W × 4 (an 4 Ohm)

Allgemeines

Ausgänge	Leitungsausgänge [MDX-C5970R: (2), MDX-C5960R: (1)] Motorantennen- Steuerleitung Steuerleitung für Endverstärker Steuerleitung für ATT- Telefonfunktion (nur MDX-C5970R)
Klangregler	Bässe ±8 dB bei 100 Hz Höhen ±8 dB bei 10 kHz
Betriebsspannung	12 V Gleichstrom, Autobatterie (negative Erdung)
Abmessungen	ca. 178 × 50 × 184 mm (B/H/T)
Einbaumaß	ca. 182 × 53 × 162 mm (B/H/T)
Gewicht	ca. 1,2 kg
Mitgeliefertes Zubehör	Montageteile und Anschlußzubehör (1 Satz) Behälter für Frontplatte (1) Joystick RM-X4S (1) BUS-Kabel (mit einem Cinchkabel geliefert)
Sonderzubehör	RC-61 (1 m), RC-62 (2 m)
Sonderzubehörgeräte	CD-Wechsler (10 CDs) CDX-828, CDX-727 MD-Wechsler (6 CDs) MDX-65 Sonstige CD/MD-Wechsler mit dem Sony-BUS-System Signalquellenwähler XA-C30

*US- und Auslandspatente in Lizenz vergeben von
der Dolby Laboratories Licensing Corporation.*

*Änderungen, die dem technischen Fortschritt
dienen, bleiben vorbehalten.*

Störungsbehebung

Anhand der folgenden Checkliste können Sie die meisten Probleme, die möglicherweise an Ihrem Gerät auftauchen, selbst beheben.

Bevor Sie die Liste unten durchgehen, überprüfen Sie nochmals, ob die Anschlüsse korrekt vorgenommen wurden und ob das Gerät korrekt bedient wurde.

Allgemeines

Problem	Ursache/Abhilfe
Kein Ton.	<ul style="list-style-type: none">• Schalten Sie die ATT-Funktion aus.• Stellen Sie bei einem 2-Lautsprecher-System den Fader-Regler in die mittlere Position.• Drehen Sie die Einstellscheibe im Uhrzeigersinn, und stellen Sie so die Lautstärke ein.
Der Speicherinhalt wurde gelöscht.	<ul style="list-style-type: none">• Das Netzkabel hat sich gelöst, oder die Autobatterie wurde abgeklemmt.• Die Rücksetztaste wurde gedrückt. → Speichern Sie die Einstellungen erneut.
Im Display erscheinen keine Anzeigen.	Nehmen Sie die Frontplatte ab, und reinigen Sie die Anschlüsse. Näheres dazu finden Sie unter „Reinigen der Anschlüsse“ (Seite 24).
Kein Signalton ertönt.	Der Signalton wurde stummgeschaltet (Seite 18).

CD/MD-Wiedergabe

Problem	Ursache/Abhilfe
Es kann keine MD eingelegt werden.	<ul style="list-style-type: none">• Es ist bereits eine MD eingelegt.• Die MD wurde falschherum eingelegt, bzw. die MD wurde falsch eingelegt.
Die Wiedergabe startet nicht.	Die MD ist beschädigt, bzw. die CD ist schmutzig.
Die CD/MD wird automatisch ausgeworfen.	Die Umgebungstemperatur ist höher als 50 °C.
Die MD wird nicht ausgeworfen.	Drücken Sie zwei Sekunden lang ▲.
Die Betriebstasten funktionieren nicht.	Drücken Sie die Rücksetztaste.
Der Ton fällt aufgrund von Erschütterungen aus.	<ul style="list-style-type: none">• Das Gerät wurde mit einem Winkel von über 20° installiert.• Das Gerät wurde an einem Teil des Autos installiert, das zu starken Vibrationen ausgesetzt ist.

Radioempfang

Problem	Ursache/Abhilfe
Ein gespeicherter Sender lässt sich nicht einstellen.	<ul style="list-style-type: none">• Speichern Sie den Sender mit der korrekten Frequenz ab.• Die Sendesignale werden zu schwach empfangen.
Der automatische Sendersuchlauf funktioniert nicht.	Die Sendesignale werden zu schwach empfangen. → Stellen Sie den Sender manuell ein.
Die Anzeige „ST“ blinkt.	<ul style="list-style-type: none">• Stellen Sie den Sender exakt ein.• Die Sendesignale werden zu schwach empfangen. → Wechseln Sie in den MONO-Modus (Seite 11).

RDS-Funktionen

Problem	Ursache/Abhilfe
Nach ein paar Sekunden Radioempfang beginnt der Sendersuchlauf.	Es handelt sich um einen Sender, der keine TP-Informationen ausstrahlt oder dessen Sendesignale nur schwach zu empfangen sind. → Drücken Sie (AF/TA) so oft, bis „AF/TA off“ angezeigt wird.
Keine Verkehrsdurchsagen.	<ul style="list-style-type: none"> • Aktivieren Sie „TA“. • Der Sender strahlt keine Verkehrsdurchsagen aus, obwohl es ein Verkehrsfunksender (TP) ist. → Stellen Sie einen anderen Sender ein.
Bei PTY wird „NONE“ angezeigt.	Der Sender gibt keinen Programmtyp an.

Fehlermeldungen (wenn Sie (ein) zusätzlich erhältliche(s) CD/MD-Gerät(e) angeschlossen haben)

Die folgenden Anzeigen blinken etwa fünf Sekunden lang, und ein akustisches Signal ist zu hören.

Display	Ursache	Abhilfe
NO Mag	Das CD/MD-Magazin ist nicht in das CD/MD-Gerät eingelegt.	Legen Sie ein CD/MD-Magazin mit CDs/MDs in das CD/MD-Gerät ein.
NO Disc	Im CD/MD-Gerät befindet sich keine CD/MD.	Legen Sie CDs/MDs in das CD/MD-Gerät ein.
NG Discs	Eine CD/MD kann aufgrund einer Störung nicht abgespielt werden.	Legen Sie eine andere CD/MD ein.
Error ^{*1}	Die CD ist verschmutzt oder wurde falschherum eingelegt. ^{*2}	Reinigen Sie die CD, bzw. legen Sie sie mit der richtigen Seite nach oben ein.
	Die MD kann wegen einer Störung nicht wiedergegeben werden. ^{*2}	Legen Sie eine andere MD ein.
Blank ^{*1}	Die MD ist nicht bespielt. ^{*2}	Lassen Sie eine bespielte MD wiedergeben.
Push Reset	Das CD/MD-Gerät kann aufgrund einer Störung nicht bedient werden.	Drücken Sie die Rücksetztaste am Gerät.
Not Ready	Der Deckel des MD-Geräts ist offen, oder die MDs wurden nicht korrekt eingelegt.	Schließen Sie den Deckel, oder legen Sie die MDs korrekt ein.

*1 Wenn ein Fehler während der Wiedergabe einer CD oder MD auftritt, erscheint die Nummer der CD oder MD nicht im Display.

*2 Die Nummer der CD/MD, die den Fehler verursacht, erscheint im Display.

Wenn Sie das Problem mit den oben genannten Abhilfemaßnahmen nicht lösen können, wenden Sie sich bitte an Ihren Sony-Händler.

Welkom !

Dank u voor uw aankoop van deze Sony MiniDisc Player. Dit toestel biedt tal van mogelijkheden en kan ook worden bediend met een los verkrijgbare bedieningssatelliet.

De minidisc-speler biedt MD-weergave en radio-afstemming, plus uitbreidingsmogelijkheden door het aansluiten van los verkrijgbare CD/MD-apparatuur*¹. Bij dit toestel of wanneer u optionele CD-apparatuur met CD TEXT aansluit, verschijnt de CD TEXT informatie in het uitleesvenster bij weergave van een CD TEXT disc*².

**¹ U kunt ook een CD-wisselaar, een MD-wisselaar, een CD-speler of een MD-speler aansluiten.*

**² Een CD TEXT disc is een audio CD met daarop informatie zoals de disc-naam, de artiestennaam en muziekstuktitels. Deze informatie is op de disc opgenomen.*

Inhoud

Dit toestel alleen

Opmerkingen over MiniDiscs	4
Plaats van de bedieningsorganen	5

Aan de slag

Instellingen wissen	6
Het bedieningspaneel verwijderen	6
De klok instellen	7

MD-speler

Een MD beluisteren	7
Een MD op diverse wijzen weergeven	9

Radio

Stations automatisch opslaan	
— Best Tuning Memory (BTM)	9
Uitsluitend bepaalde stations vastleggen	10
Ontvangst van de opgeslagen stations	10

RDS

Overzicht van de RDS-functie	11
De naam van het station weergeven	11
Automatisch opnieuw afstemmen op eenzelfde programma	
— Alternative Frequencies (AF)	12
Luisteren naar verkeersinformatie	13
De RDS-stations instellen met de AF- en TA-gegevens	14
Een station zoeken aan de hand van het programmatype	14
De klok automatisch instellen	15

Andere functies

De bedieningssatelliet labels	16
Werken met de bedieningssatelliet	16
De geluidskenmerken aanpassen	17
Het geluid dempen	17
De instellingen voor het geluid en het uitleesvenster wijzigen	18
Voor een krachtiger bass-geluid	
— D-bass	18

Met uitbreidingsapparatuur

CD/MD-apparatuur

Een CD of MD afspelen	19
Muziekstukken herhaald afspelen	
— Herhaald afspelen	20
Muziekstukken in willekeurige volgorde afspelen	
— Shuffle play	20
Een CD een naam geven	
— Disc memo	21
Een disc zoeken op naam	
— List-up	22
Bepaalde muziekstukken voor weergave uitkiezen	
— Bank	22

Overige informatie

Voorzorgsmaatregelen	23
Onderhoud	24
Het apparaat uitnemen	24
Specificaties	25
Problemen oplossen	26

Opmerkingen over MiniDiscs

Doordat de MD zelf in een cartridge zit, beschermd tegen contact met de vingers, stof, enz., kan hij wel tegen een stootje. Vuil of stof op de cartridge of een scheefgetrokken cartridge kunnen de goede werking van het toestel echter belemmeren. Voor een optimale geluidskwaliteit moet u dan ook de volgende punten in acht nemen.

Raak nooit het oppervlak van de MD zelf aan door met opzet de sluiters van de cartridge te openen.

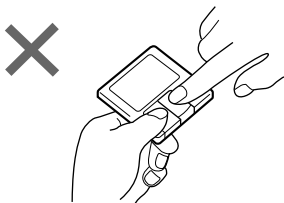

Stel de MD niet bloot aan rechtstreeks zonlicht of warmtebronnen zoals warmteluchtkanalen. Parkeer de wagen niet in de volle zon, want de temperatuur binnen kan dan bijzonder hoog oplopen.

Leg de MD ook niet op het dashboard of de hoedenplank van de wagen enz., waar het ook erg warm kan worden.

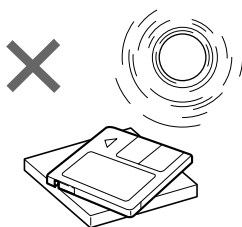

Opmerkingen over het aanbrengen van labels

Breng de labels correct op de cartridge aan, anders zou de MD kunnen vaststraken in de wisselaar.

- Breng het label op een geschikte plaats aan.
- Verwijder oude labels alvorens nieuwe aan te brengen.
- Vervang de labels wanneer ze beginnen los te komen.

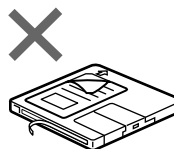
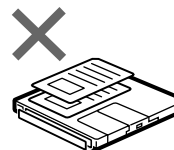
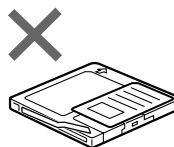

Reinigen

Veeg af en toe eens met een schone droge doek over de MD cartridge om eventueel vuil te verwijderen.

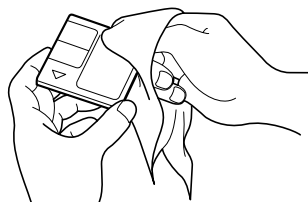

Plaats van de bedieningsorganen

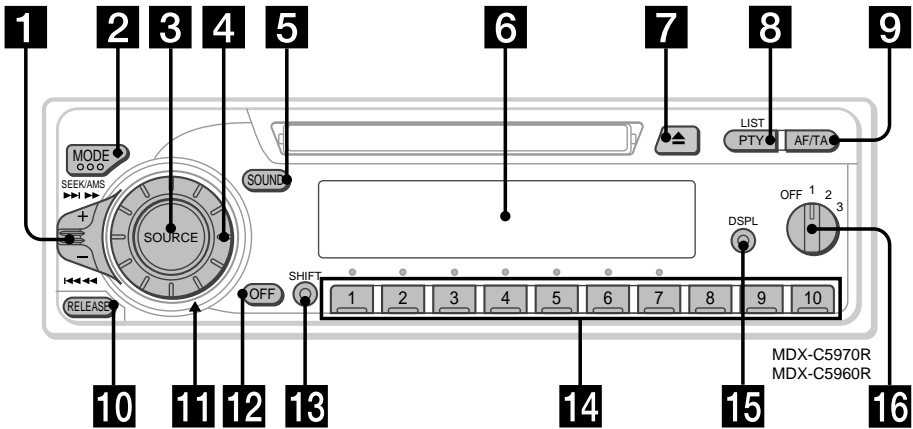

Zie de aangegeven pagina's voor meer informatie.

- | | |
|--|---|
| <p>1 SEEK/AMS-regelaar (zoeken/Automatic Music Sensor/handmatig zoeken) 8, 10, 12, 15, 20, 22</p> <p>2 MODE (band/apparatuur) keuzeknop 9, 10, 19, 21</p> <p>3 SOURCE-knop (keuze geluidsbron) 7, 8, 9, 10, 13, 19, 21</p> <p>4 Knop (volume/bas/hoge tonen/links-rechts/voor-achter-instelling) 7, 17, 21</p> <p>5 SOUND-knop 17</p> <p>6 Uitleesvenster</p> <p>7 ▲ (eject)-knop 7</p> <p>8 PTY/LIST-knop
Disc Memo (Gebruikersbestanden) 21
List-up 22
RDS-programma 15</p> <p>9 AF/TA-knop 12, 13, 14</p> <p>10 RELEASE-knop (losmaken frontpaneel) 6, 24</p> | <p>11 Reset-knop (op de voorzijde van het toestel achter het frontpaneel) 6</p> <p>12 OFF-knop 6, 7</p> <p>13 SHIFT-knop
PLAY MODE 9, 10, 11, 12, 14, 19, 22, 23
REP 9, 20
SET UP 7, 8, 15, 18, 19
SHUF 9, 20</p> <p>14 Tijdens radioweergave:
Voorkeuzetoetsen 10, 13, 14
Tijdens afspelen CD/MD:
Toetsen directe disc-keuze 20</p> <p>15 DSPL-knop (instelling uitleesvenster) 8, 11, 19, 21, 22</p> <p>16 D-BASS regelaar 18</p> |
|--|---|

Aan de slag

Instellingen wissen

Voordat u het apparaat voor de eerste keer gebruikt, of na het vervangen van de accu van de auto, dient u de instellingen van het apparaat te wissen.

Verwijder het frontpaneel en druk op de terugsteltoets met een puntig voorwerp, zoals bijvoorbeeld een balpen.

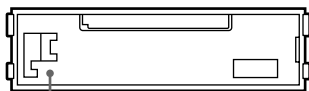

Reset-knop

Opmerking

Door op de reset-knop te drukken, worden alle klokinstellingen en bepaalde geheugenfuncties gewist.

Het bedieningspaneel verwijderen

Ter voorkoming van diefstal kan het bedieningspaneel van dit apparaat worden verwijderd.

1 Druk op **OFF**.

2 Druk op **RELEASE**, schuif het frontpaneel iets naar links en trek het naar u toe.

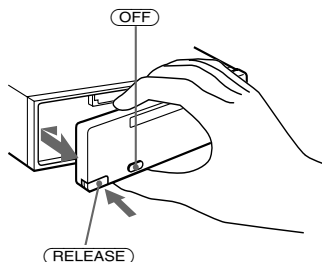

Opmerkingen

- Laat het paneel niet vallen als u het losmaakt van het apparaat.
- Als u het frontpaneel losmaakt terwijl het toestel nog aan staat, schakelt het automatisch uit om te voorkomen dat de luidsprekers worden beschadigd.
- Vervoer het losse bedieningspaneel altijd in de speciale beschermhoes.

Het bedieningspaneel bevestigen

Bevestig deel **a** van het frontpaneel op deel **b** van het toestel zoals afgebeeld en duw het naar links tot het vastklikt.

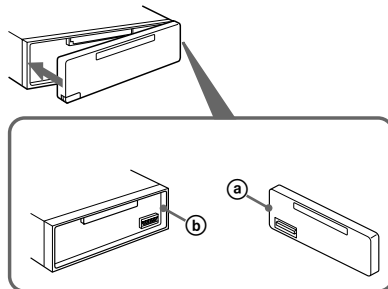

Opmerkingen

- Bevestig het bedieningspaneel in de juiste stand op het apparaat.
- Druk het bedieningspaneel bij het bevestigen niet te stevig tegen het apparaat. Oefen slechts lichte druk uit.
- Druk nooit hard op de uitleesvensters van het bedieningspaneel, en oefen geen druk uit op deze vensters.
- Stel het bedieningspaneel niet bloot aan direct zonlicht of andere warmtebronnen, zoals uitstroomopeningen voor hete lucht. Bewaar het paneel niet op een vochtige plaats. Laat het paneel nooit op een dashboard liggen dat is blootgesteld aan direct zonlicht, omdat de temperatuur daarbij aanzienlijk kan oplopen.

Waarschuwingstoon

Als u de contactsleutel in de OFF positie zet zonder het bedieningspaneel te verwijderen, zal gedurende enkele seconden een waarschuwingstoon klinken.

De klok instellen

De klok beschikt over een 24-uurs digitale aanduiding.

Voorbeeld: De klok instellen op 10:08

- 1 Druk op **(SHIFT)** en druk vervolgens herhaaldelijk op **(2)** (SET UP) tot "Clock" verschijnt.

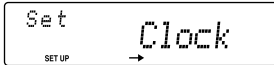

- 1 Druk op **(4)** (←).

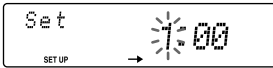

De urenaanduiding gaat knipperen.

- 2 Het uur instellen.



om terug te gaan

om vooruit te gaan

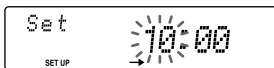

- 3 Druk op **(4)** (←).

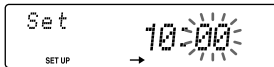

De minutenaanduiding gaat knipperen.

- 4 De minuten instellen.



om terug te gaan

om vooruit te gaan

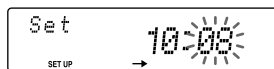

- 2 Druk op **(SHIFT)**.

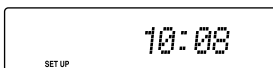

De klok is nu ingeschakeld.

- 3 Druk op **(SHIFT)**.

Na de instelling verschijnt het uitleesvenster voor standaard weergave.

MD-speler

Een MD beluisteren

Plaats de MD.

Het afspelen zal automatisch beginnen.

De zijde met het label omhoog

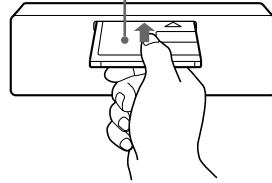

Als er al een MD is geplaatst, drukt u herhaaldelijk op **(SOURCE)**, totdat de aanduiding "MD" wordt weergegeven.

De titel van de MD* en de titel van het muziekstuk verschijnen in het uitleesvenster, en daarna verschijnt de speelduur.

MD-indicatie

Verstreken speeltijd

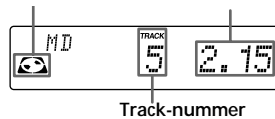

Track-nummer

* Dit geldt alleen als de titels van tevoren zijn vastgelegd op de MD.

Tip

Als de titel van een minidisc te lang is en niet in het uitleesvenster past, kunt u deze door het uitleesvenster laten lopen door indrukken van de **(SHIFT)** toets en dan de **(1)** (←) toets terwijl de discitel of muziekstuktitel wordt aangegeven.

Na afloop van het laatste muziekstuk op de MD

Het muziekstuknummer komt weer op "1" te staan en de weergave zal weer beginnen vanaf het eerste nummer op de MD.

Functie	Druk op
Afspelen stoppen	(OFF)
Uitnemen van de MD	(▲)

De weergave in het uitleesvenster wijzigen

Telkens als u op **(DSPL)** drukt, verandert het uitleesvenster als volgt:

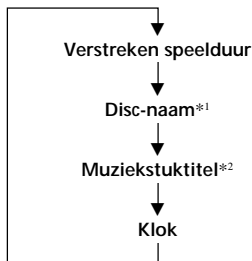

*1 Als er geen titel is vastgelegd voor de minidisc, verschijnt er "NO D.Name" in het uitleesvenster.

*2 Als er geen titel is vastgelegd voor het nummer, verschijnt er "NO T.Name".

Nadat u de gewenste items hebt gekozen, keert het uitleesvenster na enkele seconden automatisch terug naar de Motion Display stand. In de Motion Display stand rollen alle bovenstaande items achtereenvolgens in het uitleesvenster.

Tip

De Motion Display stand kan worden uitgeschakeld. (Zie "De instellingen voor het geluid en het uitleesvenster wijzigen" op pagina 18).

De titel van een CD of MD automatisch verschuiven

— Automatisch verschuiven

Als de titel van een minidisc of de naam van een muziekstuk langer is dan 10 letters en de Auto Scroll functie is ingeschakeld, dan zullen de titels als volgt in het uitleesvenster verschijnen.

- De disc-titel verschijnt wanneer u van disc wisselt (als u de disc-titel voorrang heeft gegeven).
- De muziekstuktitel verschijnt wanneer u van muziekstuk verandert (als u de muziekstuktitel voorrang heeft gegeven).
- De disc-titel of de muziekstuktitel verschijnt, afhankelijk van de voorrang-instelling, bij indrukken van de **(SOURCE)** toets voor keuze van de minidisc.

Als u op de **(DSPL)** toets drukt om de aanduiding te veranderen, zal de muziekstuktitel of de disc-titel van de minidisc automatisch door het uitleesvenster lopen, ongeacht of u deze functie hebt in- of uitgeschakeld.

- 1 Druk tijdens weergave op de **(SHIFT)** toets.
- 2 Druk enkele malen op **(2)** (SET UP) tot er "A.Scrl" wordt aangegeven.
- 3 Druk op **(4)** (→) om "A.Scrl on" te kiezen.
- 4 Druk op **(SHIFT)**.

U schakelt de functie Auto Scroll uit door in stap 3 hierboven "A. Scrl off" te selecteren.

Een bepaald muziekstuk zoeken

— Automatic Music Sensor (AMS)

Druk tijdens het afspelen de SEEK/AMS regelaar omhoog of omlaag voor elk muziekstuk dat u wil overslaan.



Een volgend muziekstuk zoeken

Een vorig muziekstuk zoeken

Een bepaald punt in een muziekstuk zoeken

— Handmatig zoeken

Hou tijdens het afspelen de SEEK/AMS regelaar omhoog of omlaag gedrukt en laat hem los wanneer u het gewenste punt hebt gevonden.



Vooruit zoeken

Terug zoeken

Opmerking

Als tijdens het zoeken "L L L L L" of "r r r r r" in het uitleesvenster verschijnt, hebt u het begin of het einde van de CD bereikt en kunt u niet verder zoeken.

Een MD op diverse wijzen weergeven

U kunt MD's op diverse wijzen weergeven:

- Repeat (Repeat Play) herhaalt het huidige muziekstuk.
- Shuf (Shuffle Play) speelt alle muziekstukken in willekeurige volgorde.

Muzieknummers herhaald afspelen

— Repeat

- 1 Druk tijdens het afspelen op **(SHIFT)**. Elke keer dat u op **(SHIFT)** drukt, worden alleen de items die u kunt selecteren in het uitleesvenster weergegeven.

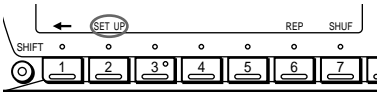

- 2 Druk herhaaldelijk op **(6)** (REP) tot "Repeat 1" verschijnt.

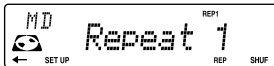

Herhaalde weergave begint.

- 3 Druk op **(SHIFT)**.

Kies "Repeat off" in step 2 hierboven om terug te keren naar normale weergave.

Muzieknummers in willekeurige volgorde afspelen — Shuffle

- 1 Druk tijdens het afspelen op **(SHIFT)**.

- 2 Druk herhaaldelijk op **(7)** (SHUF) tot "Shuf 1" verschijnt.

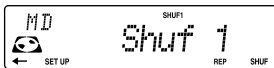

Weergave in willekeurige volgorde begint.

- 3 Druk op **(SHIFT)**.

Kies "Shuf off" in stap 2 hierboven om terug te keren naar normale weergave.

Radio

Stations automatisch opslaan

— Best Tuning Memory (BTM)

Deze functie selecteert de stations met de sterkste signalen en legt deze vast in de volgorde van hun frequentie. U kunt op elke band (FM1, FM2, MW en LW) 10 stations opslaan.

VOORKOM ONGEVALLEN!

Wilt u tijdens het rijden afstemmen op een station, gebruik dan Best Tuning Memory om ongevallen te voorkomen.

- 1 Druk herhaaldelijk op **(SOURCE)** om de tuner te kiezen. Bij elke druk op **(SOURCE)** verandert de geluidsbron als volgt:

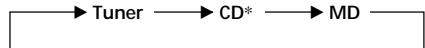

* Het item verschijnt niet als de betreffende optionele apparatuur niet is aangesloten.

- 2 Druk herhaaldelijk op **(MODE)** om de band te kiezen.

Bij elke druk op **(MODE)** verandert de band als volgt:

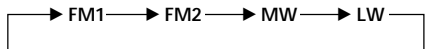

- 3 Druk op **(SHIFT)** en herhaalde malen op **(3)** (PLAY MODE) tot "B.T.M" verschijnt.

- 4 Druk op **(4)** (→).

De stations worden in volgorde van hun frequentie onder de voorkeuzetoetsen opgeslagen. Er weerklinkt een geluidssignaal en de instelling wordt opgeslagen.

- 5 Druk op **(SHIFT)**.

Opmerkingen

- Stations met zwakke frequenties zullen niet onder de voorkeuzetoetsen worden opgeslagen. Indien slechts enkele stations kunnen worden ontvangen, zal voor een aantal voorkeuzetoetsen de vroegere instelling behouden blijven.
- Indien een voorkeuzestation in het uitleesvenster wordt weergegeven, zullen stations worden opgeslagen op alle voorkeuzetoetsen vanaf het huidig weergegeven voorkeuzestation.
- Als er geen MD in het toestel zit, verschijnt alleen de tuner band wanneer u **(SOURCE)** indrukt.

Uitsluitend bepaalde stations vastleggen

Er kunnen maximum 20 FM stations (telkens 10 voor FM1 en 2), maximum 10 MW stations en maximum 10 LW stations worden opgeslagen in de volgorde van uw keuze.

- 1 Druk herhaaldelijk op **(SOURCE)** om de tuner te kiezen.
- 2 Druk herhaaldelijk op **(MODE)** om de band te kiezen.
- 3 Druk de SEEK/AMS-regelaar omhoog of omlaag om af te stemmen op het station dat u onder de toets met het voorkeuzenummer wilt opslaan.
- 4 Hou de gewenste cijfertoets (**(1)** tot **(10)**) ingedrukt tot "MEM" verschijnt. Het nummer van de voorkeuzetoets wordt weergegeven in het uitleesvenster.

Opmerking

Als u opnieuw een station opslaat onder dezelfde voorkeuzetoets, zal het eerder opgeslagen station worden gewist.

Ontvangst van de opgeslagen stations

- 1 Druk herhaaldelijk op **(SOURCE)** om de tuner te kiezen.
- 2 Druk herhaaldelijk op **(MODE)** om de band te kiezen.
- 3 Druk even op de cijfertoets (**(1)** tot **(10)**) waaronder het gewenste station is opgeslagen.

Indien u niet kunt afstemmen op een voorkeuzestation

Druk de SEEK/AMS regelaar even omhoog of omlaag om naar een station te zoeken (automatisch afstemmen). Het zoeken stopt zodra een station wordt ontvangen. Druk de SEEK/AMS-regelaar herhaaldelijk omhoog of omlaag tot het gewenste station wordt ontvangen.

Opmerking

Als tijdens automatisch zoeken te vaak wordt gestopt, drukt u op **(SHIFT)** en vervolgens herhaaldelijk op **(3)** (PLAY MODE), totdat "Local" (stand lokaal zoeken) wordt weergegeven. Druk vervolgens op **(4)** (→) om "Local on" (aan) te kiezen. Druk op **(SHIFT)**.

In deze stand zal uitsluitend worden afgestemd op stations met relatief sterke signalen.

Tip

Als u de frequentie kent van het station dat u wilt beluisteren, druk dan de SEEK/AMS-regelaar omhoog of omlaag tot het gewenste station wordt ontvangen (handmatig afstemmen).

Bij slechte FM stereo-ontvangst

— Stand mono

1 Druk tijdens radio-ontvangst op **(SHIFT)** en vervolgens herhaaldelijk op **(3)** (PLAY MODE) tot “Mono” verschijnt.

2 Druk herhaaldelijk op **(4)** (→), totdat “Mono on” wordt weergegeven. De geluidskwaliteit verbetert, maar de weergave wordt mono (de “ST”-aanduiding is niet meer zichtbaar).

3 Druk op **(SHIFT)**.

Als u wilt terugkeren naar de standaard afspeelmodus, kiest u “Mono off” in stap 2 hierboven.

Het uitleesvenster wijzigen

Telkens als u op **(DSPL)** drukt, verandert het uitleesvenster als volgt:

Frequentie ↔ Klok

Nadat u de gewenste items hebt gekozen, keert het uitleesvenster na enkele seconden automatisch terug naar de Motion Display stand. In de Motion Display stand rollen alle bovenstaande items achtereenvolgens in het uitleesvenster.

Tip

De Motion Display stand kan worden uitgeschakeld. (Zie “De instellingen voor het geluid en het uitleesvenster wijzigen” op pagina 18).

RDS

Overzicht van de RDS-functie

Radio Data System (RDS) is een zenderservice waarmee FM-stations digitale informatie kunnen meezenden met het reguliere radio-programmasignaal. Hiermee beschikt u via uw autoradio over een aantal extra diensten, zoals automatisch opnieuw afstemmen op eenzelfde programma, het luisteren naar verkeersinformatie en het zoeken naar stations met een bepaald type programma's.

Opmerkingen

- In bepaalde landen of gebieden zijn mogelijk niet alle RDS-functies beschikbaar.
- RDS zal mogelijk niet goed werken als het ontvangen signaal zwak is, of als het station waarop u hebt afgestemd geen RDS-gegevens uitzendt.

De naam van het station weergeven

De naam van het huidige station verschijnt in het uitleesvenster.

Kies een FM-station (pagina 9).

Zodra u afstemt op een FM-station dat RDS-gegevens uitzendt, zal de naam van het station worden weergegeven in het uitleesvenster.

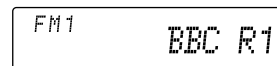

Opmerking

Het teken “*” geeft aan dat een RDS-station wordt ontvangen.

De weergave in het uitleesvenster wijzigen

Telkens als u op **(DSPL)** drukt, verandert het uitleesvenster als volgt:

Frequentie (Stationsnaam) ↔ Klok

Nadat u de gewenste items hebt gekozen, keert het uitleesvenster na enkele seconden automatisch terug naar de Motion Display stand. In de Motion Display stand rollen alle bovenstaande items achtereenvolgens in het uitleesvenster.

Tip

De Motion Display stand kan worden uitgeschakeld. (Zie "De instellingen voor het geluid en het uitleesvenster wijzigen" op pagina 18.)

Opmerking

"NO Name" verschijnt indien het ontvangen station geen RDS-gegevens uitzendt.

Automatisch opnieuw afstemmen op eenzelfde programma

— Alternative Frequencies (AF) (alternatieve frequenties)

De AF-functie (alternatieve frequenties) kiest uit een netwerk automatisch het station met het sterkste signaal, en stemt hierop af. Dankzij deze functie kunt u tijdens het afleggen van langere afstanden blijven luisteren naar eenzelfde programma, zonder het station handmatig opnieuw te hoeven instellen.

Frequenties worden automatisch ingesteld.

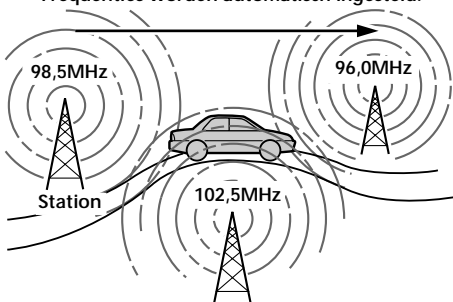

1 Kies een FM-station (pagina 9).

2 Druk herhaaldelijk op **(AF/TA)** tot "AF on" wordt weergegeven. Er wordt vervolgens gezocht naar een alternatief station met een sterker signaal in hetzelfde netwerk.

Opmerking

Als er geen alternatief station is in de omgeving, en er is geen noodzaak tot het zoeken van alternatieve stations, schakelt u de AF-functie uit door herhaaldelijk op **(AF/TA)** te drukken, totdat "AF TA off" wordt weergegeven.

De weergave in het uitleesvenster wijzigen

Telkens wanneer u drukt op **(AF/TA)**, wordt de weergave als volgt gewijzigd:

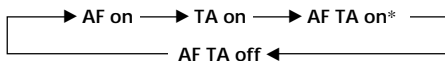

* Met deze keuze schakelt u zowel de AF- als de TA-functies in.

Opmerkingen

- "NO AF", afgewisseld door de stationsnaam geeft aan dat er geen alternatief station in het netwerk kan worden gevonden.
- Als de stationsnaam gaat knipperen nadat u hebt afgestemd op een station met de AF-functie, betekent dit dat er geen alternatieve frequentie beschikbaar is. Druk de SEEK/AMS-regelaar omhoog of omlaag terwijl de stationsnaam knippert (ongeveer acht seconden). Er zal dan worden gezocht naar een station met dezelfde PI (Programme Identification) gegevens ("PI SEEK" verschijnt en de geluidswaargave blijft uitgeschakeld). Als geen andere frequentie kan worden gevonden, verschijnt "NO PI" en wordt teruggekeerd naar de oorspronkelijk gekozen frequentie.

Een regionaal programma beluisteren

De functie "REG on" (regionaal) maakt het mogelijk dat u blijft afgestemd op een plaatselijk programma, zonder dat het apparaat overschakelt naar een ander station in het gebied. (Hierbij dient de functie AF te zijn ingeschakeld.) De standaardinstelling van het apparaat is "REG on". U kunt deze functie als volgt uitschakelen.

1 Druk tijdens radio-ontvangst op **(SHIFT)** en vervolgens herhaaldelijk op **(3)** (PLAY MODE) tot "REG" verschijnt.

2 Druk herhaaldelijk op **(4)** (→) tot "REG off" verschijnt.

3 Druk op **(SHIFT)**. Met de instelling "REG off" kan het apparaat overschakelen naar een andere zender in hetzelfde netwerk.

Om terug te keren naar regionale ontvangst, kiest u "REG on" in stap 2 hierboven.

Opmerking

Deze functie kan niet worden gebruikt in Groot-Brittannië en in bepaalde andere gebieden.

Lokale verbindingfunctie (Uitsluitend voor Groot-Brittannië)

De Lokale verbindingfunctie maakt het mogelijk dat u andere plaatselijke zenders in het gebied kiest, zonder dat deze zijn opgeslagen onder de voorkeuzetoetsen.

- 1 Druk op een voorkeuzetoets waaronder een plaatselijk station is opgeslagen.
- 2 Druk binnen vijf seconden nogmaals op deze toets.
- 3 Herhaal deze procedure tot het gewenste lokale station wordt ontvangen.

Luisteren naar verkeersinformatie

Met Traffic Announcement (TA) en Traffic Programme (TP) wordt automatisch afgestemd op een FM-station dat verkeersinformatie uitzendt, zelfs als u op dat moment naar een andere programmabron luistert.

Druk herhaaldelijk op **(AF/TA)** totdat "TA on" of "AF TA on" wordt weergegeven.

Het apparaat gaat zoeken naar een station dat verkeersinformatie uitzendt. Wanneer een station met verkeersinformatie wordt gevonden, wordt "TP" weergegeven in het uitleesvenster.

Wanneer het verkeersbericht begint, knippert "TA." Het knipperen stopt wanneer het bericht is afgelopen.

Tip

Als het verkeersbericht begint terwijl u naar een andere programmabron luistert, wordt automatisch overgeschakeld naar het verkeersbericht. Na het verkeersbericht wordt automatisch teruggeschakeld naar de oorspronkelijke programmabron.

Opmerkingen

- Als het ontvangen station geen verkeersinformatie uitzendt, knippert "NO TP" vijf seconden lang. Vervolgens wordt gezocht naar een station dat wel verkeersinformatie uitzendt.
- Wanneer behalve "TP" ook de aanduiding "EON" in het uitleesvenster verschijnt, maakt het huidige station gebruik van verkeersinformatie die wordt uitgezonden door andere stations in hetzelfde netwerk.

Het huidige verkeersbericht annuleren

Druk even op **(AF/TA)** of **(SOURCE)**.

Als u alle verkeersberichten wilt annuleren, schakelt u de functie uit door op **(AF/TA)** te drukken totdat "AF TA off" verschijnt.

Het volume van de verkeersinformatie vooraf instellen

U kunt het volume van de verkeersinformatie vooraf instellen, zodat u geen bericht mist. Wanneer een verkeersbericht begint, wordt dit automatisch weergegeven met het volume dat u hebt ingesteld.

- 1 Selecteer het gewenste volume.
- 2 Druk twee seconden op **(AF/TA)**. "TA" verschijnt en de instelling wordt opgeslagen.

Noodberichten ontvangen

Als een noodbericht binnenkomt terwijl u naar de radio luistert, wordt automatisch overgeschakeld naar het bericht. Als u naar een andere programmabron luistert, hoort u het noodbericht wanneer u AF of TA hebt ingeschakeld. In dat geval wordt automatisch overgeschakeld naar het noodbericht, ongeacht waar u op dat moment naar luistert.

De RDS-stations instellen met de AF- en TA-gegevens

Wanneer u de RDS-stations instelt, worden voor elk station de gegevens en de frequentie opgeslagen, zodat u de functie AF of TA niet steeds hoeft in te schakelen wanneer u afstemt op het ingestelde station. U kunt voor elk voorkeuzestation een andere instelling opgeven (AF, TA of beide) of alle voorkeuzestations dezelfde instelling geven.

Alle voorkeuzestations op dezelfde wijze instellen

- 1 Selecteer een FM-band (pagina 9).
- 2 Druk een aantal malen op (AF/TA) om "AF on", "TA on" of "AF TA on" (voor zowel AF- als TA-functies) te selecteren. Wanneer u "AF TA off" selecteert, worden niet alleen RDS-stations maar ook niet-RDS-stations opgeslagen.
- 3 Druk op (SHIFT), en druk vervolgens herhaaldelijk op (3) (PLAY MODE) totdat "B.T.M" wordt weergegeven.
- 4 Druk op (4) (→) tot "B.T.M" knippert.
- 5 Druk op (SHIFT).

Voor elk voorkeuzestation een andere instelling opgeven

- 1 Selecteer een FM-band en stem af op het gewenste station (pagina 10).
- 2 Druk een aantal malen op (AF/TA) om "AF on", "TA on" of "AF TA on" (voor zowel AF- als TA-functies) te selecteren.
- 3 Druk op de gewenste voorkeuzetoets tot "MEM" verschijnt.
Herhaal vanaf stap 1 als u andere stations wilt instellen.

Tip

Als u de instelling van AF en/of TA wilt wijzigen nadat u hebt afgestemd op een voorkeuzestation, kunt u dit doen door de functie AF of TA in of uit te schakelen.

Een station zoeken aan de hand van het programmatype

U kunt het gewenste station zoeken door een van de volgende programmatypen te selecteren.

Programmatypen	Uitleesvenster
Nieuws	News
Actualiteiten	Affairs
Informatie	Info
Sport	Sport
Educatieve programma's	Educate
Toneel	Drama
Cultuur	Culture
Wetenschap	Science
Diversen	Varied
Populaire muziek	Pop M
Rock-muziek	Rock M
Easy Listening	Easy M
Licht klassiek	Light M
Klassiek	Classics
Ander type muziek	Other M
Weerberichten	Weather
Financiën	Finance
Kinderprogramma's	Children
Sociale zaken	Social A
Religie	Religion
Phone In	Phone In
Reizen	Travel
Ontspanning	Leisure
Jazz-muziek	Jazz
Country-muziek	Country
Nationale muziek	Nation M
Oldies	Oldies
Folk-muziek	Folk M
Documentaires	Document
Niet opgegeven	None

Opmerking

U kunt deze functie niet gebruiken in een aantal landen waar geen gegevens over PTY (selectie programmatype) beschikbaar zijn.

- 1 Druk op **(PTY/LIST)** tijdens FM-ontvangst totdat "PTY" in het uitleesvenster wordt weergegeven.

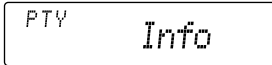

De aanduiding voor het huidige programmatype wordt weergegeven als het station de PTY-gegevens uitzendt. Als het ontvangen station geen RDS-station is of als de RDS-gegevens niet worden ontvangen, wordt "-----" weergegeven.

- 2 Druk herhaaldelijk op **(PTY/LIST)** totdat het gewenste programmatype wordt weergegeven.

De programmatypes verschijnen in dezelfde volgorde als in de voorgaande tabel. U kunt niet "None" (Niet opgegeven) opgeven om te zoeken.

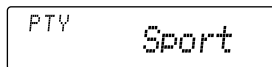

- 3 Druk **SEEK/AMS** omhoog of omlaag.

Er wordt gezocht naar een station dat het geselecteerde programmatype uitzendt. Wanneer het programma wordt gevonden, wordt het programmatype nogmaals vijf seconden weergegeven.

Wanneer het programmatype niet wordt gevonden, worden vijf seconden lang afwisselend "NO" en het programmatype weergegeven. Vervolgens wordt het vorige station weer weergegeven.

De klok automatisch instellen

Met de CT-gegevens (Clock Time, kloktijd) van de RDS-uitzending wordt de klok automatisch ingesteld.

- 1 Druk tijdens radio-ontvangst op **(SHIFT)** en vervolgens herhaaldelijk op **(2)** (SET UP) tot "CT" verschijnt.



- 2 Druk herhaaldelijk op **(4)** (→) totdat "CT on" wordt weergegeven. De klok is ingesteld.



- 3 Druk op **(SHIFT)** om terug te keren naar het normale uitleesvenster.

De CT-functie annuleren

Selecteer "CT off" in stap 2 die hiervoor is beschreven.

Opmerkingen

- Het is mogelijk dat de CT-functie niet werkt, ook al wordt wel een RDS-station ontvangen.
- Er kan een verschil bestaan tussen de tijd van de CT-functie en de werkelijke tijd.

Andere functies

Dit toestel kan ook worden bediend met een los verkrijgbare bedienings satelliet.

De bedienings satelliet labels

Breng het passende label aan zoals hieronder afgebeeld, naargelang van de wijze waarop u de bedienings satelliet monteert.

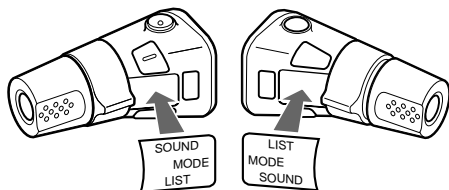

Werken met de bedienings satelliet

U bestuurt de bedienings satelliet door op de knoppen te drukken en/of aan de bedieningselementen te draaien.

U kunt ook optionele CD- of MD-apparatuur met de bedienings satelliet besturen.

Door op toetsen te drukken (SOURCE en MODE)

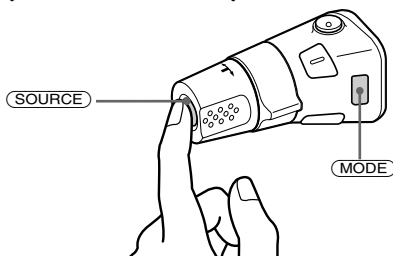

Bij elke druk op **(SOURCE)** verandert de bron als volgt:

Tuner → CD* → MD

Door op **(MODE)** te drukken, verandert de werkingsstand als volgt;

• Tuner: FM1 → FM2 → MW → LW

• CD-apparatuur*: CD1 → CD2 → ...

• MD-apparatuur: MD1 → MD2 → ...

* Het item verschijnt niet als de betreffende optionele apparatuur niet is aangesloten.

Door aan de bedienings satelliet te draaien (SEEK/AMS)

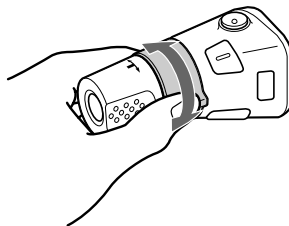

Draai even aan de knop en laat hem los om:

- Een bepaald muziekstuk op een disc te zoeken. Draai aan het bedieningselement en houd het in die positie om een bepaald punt in een muziekstuk te zoeken, en laat het vervolgens los om de weergave te starten.
- Automatisch af te stemmen op stations. Draai aan het bedieningselement en houd het in die positie om af te stemmen op een bepaald station.

Door de bedienings satelliet in te drukken en te verdraaien (PRESET/DISC)

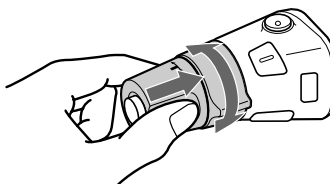

Draai aan het bedieningselement en druk het tegelijkertijd in als u:

- stations wilt ontvangen die zijn opgeslagen onder de voorkeuzetoetsen.
- de CD wilt wijzigen.

Andere bewerkingen

Draai aan het bedieningselement VOL als u het volume wilt aanpassen.

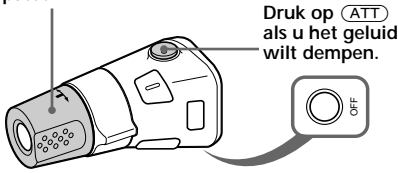

Druk op **OFF** als u het apparaat wilt uitschakelen.

Druk op **SOUND** als u het volume en het geluid-menu wilt wijzigen.

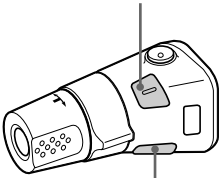

- De gememoriseerde namen weer te geven.
- Het programmatype weer te geven.

De werkingsrichting wijzigen

De werkingsrichting van de bedieningselementen is af fabriek ingesteld zoals hieronder afgebeeld.

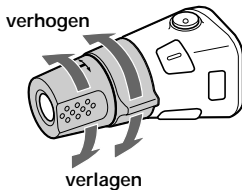

Als u de bedieningssatelliet rechts van de stuurkolom moet monteren, kunt u de werkingsrichting omkeren.

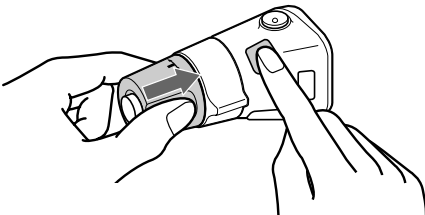

Druk twee seconden op **SOUND** terwijl u het bedieningselement VOL ingedrukt houdt.

Tip

U kunt de werkingsrichting van de bedieningselementen met het apparaat wijzigen (pagina 18).

De geluidskenmerken aanpassen

U kunt de hoge en lage tonen, de balans en de fader instellen.

Voor elke geluidsbron kan het niveau voor lage en hoge tonen worden vastgelegd.

- 1 Selecteer het onderdeel dat u wilt aanpassen door een aantal malen op **SOUND** te drukken.

VOL (volume) → BAS (lage tonen) → TRE (hoge tonen) → BAL (links-rechts) → FAD (voor-achter)

- 2 Wijzig het geselecteerde onderdeel door de keuzeknop te draaien. Breng de wijziging aan binnen de drie seconden nadat u het onderdeel hebt geselecteerd. (Na drie seconden functioneert de knop weer als volumeregelaar.)

Het geluid dempen

Druk op **ATT** op de verkrijgbare bedieningssatelliet.
“ATT on” knippert even.

Als u het vorige geluidsniveau wilt herstellen, drukt u nogmaals op **ATT**.

Tip

Het volume wordt automatisch verlaagd wanneer een telefoongesprek binnenkomt (functie Telephone-ATT) (alleen MDX-C5970R).

De instellingen voor het geluid en het uitleesvenster wijzigen

De volgende instellingen zijn mogelijk:

- Clock (Klok) (pagina 7).
- CT (Clock Time, Kloktijd) (pagina 15).
- D.Info (dubbele informatie) schakelt tussen weergave van de klok plus de weergavestand (on) en de informatie (off).
- Dimmer (Dimmer) wijzigt de intensiteit van het uitleesvenster.
 - Selecteer “Auto” als u alleen een minder heldere weergave wenst wanneer u de lichten aanzet.
 - Selecteer “on” als u een minder heldere weergave wenst.
 - Kies “off” om de dimmer uit te schakelen.
- Contrast wijzigt het contrast van het uitleesvenster als dit door de installatiepositie niet goed afleesbaar is.
- Beep schakelt het geluidssignaal in en uit.
- RM (bedieningssatelliet) wijzigt de werkingsrichting van de bedieningssatelliet.
 - Selecteer “norm” voor de standaard instelling.
 - Selecteer “rev” als u de bedieningssatelliet rechts van de stuurkolom moet monteren.
- M.dspl (Motion display) — om bewegingsdisplay 1, 2 of uit te kiezen.
- A.Scr1 (Automatisch verschuiven) (pagina 8, 19).

1 Druk op (SHIFT).

2 Druk herhaaldelijk op (2) (SET UP) tot de gewenste instelling wordt weergegeven. Telkens wanneer u op (2) (SET UP) drukt, worden de items als volgt gewijzigd:

Clock → CT → D.Info* → Dimmer → Contrast
→ Beep → RM → M.dspl → A.Scr1*

* Dit item verschijnt niet wanneer geen MD of CD speelt.

Opmerkingen

De weergave in het uitleesvenster hangt af van de geluidsbron.

3 Druk op (4) (→) om de gewenste instelling te selecteren (bijvoorbeeld ON of OFF). Voor het instellen van “Contrast”: door te drukken op (4) (→) neemt het contrast toe en door te drukken op (1) (←) neemt het af.

4 Druk op (SHIFT).

Na de instelling verschijnt het uitleesvenster voor standaard weergave.

Voor een krachtiger bass-geluid — D-bass

Met de D-bass functie kan u een extra helder en krachtig bass-geluid bekomen. Deze functie versterkt het lage-frequentiesignaal met een scherpere curve dan bij een conventioneel bass-boost systeem.

Zo kan u het bass-geluid duidelijker horen terwijl het stemgeluid op hetzelfde volume blijft. Met de D-bass knop kan u het bass-geluid makkelijk accentueren en aanpassen.

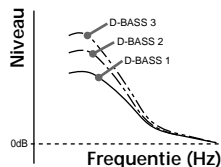

De bass-curve aanpassen

Draai aan de D-BASS knop om het bass-niveau te regelen (1, 2 of 3).

“D-BASS” verschijnt in het uitleesvenster.

Om het effect uit te schakelen zet u de knop op OFF.

Opmerking

Als het bass-geluid is vervormd, kunt u dit verhelpen door aan de D-bass knop of de volumeknop te draaien.

Met uitbreidingsapparatuur CD/MD-apparatuur

Met dit toestel kunnen in deze configuratie maximum zeven externe MD/CD-toestellen worden bediend:

CD-toestellen - maximum vijf

MD-toestellen - maximum vijf

Elke combinatie tot een maximum van zeven kan. Als u optionele CD-apparatuur met CD TEXT functie aansluit, verschijnt de CD TEXT informatie in het uitleesvenster bij het afspelen van een CD TEXT disc.

Een CD of MD afspelen

1 Druk herhaaldelijk op **(SOURCE)** om de CD of MD te kiezen.

2 Druk op **(MODE)** tot de gewenste wisselaar verschijnt.
CD/MD-apparatuur start.

Als CD/MD-apparatuur is aangesloten, worden alle muziekstukken vanaf het begin weergegeven.

De weergave in het afleesvenster wijzigen

Telkens wanneer u tijdens de weergave van een CD, CD TEXT of MD op **(DSPL)** drukt, verandert het uitleesvenster als volgt:

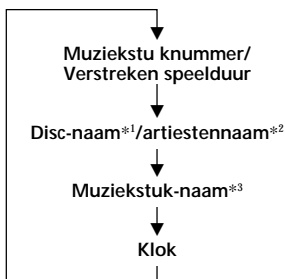

*1 Als u de disc niet hebt benoemd of als er geen disc-naam is opgenomen op de MD, verschijnt "NO D.Name" in het uitleesvenster.

*2 Bij het afspelen van een CD TEXT disc verschijnt de artiestennaam achter de disc-naam in het uitleesvenster. (Alleen voor CD TEXT discs met artiestennaam.)

*3 Als de track-naam van een CD TEXT disc of MD niet is opgenomen, verschijnt "NO T.Name" in het uitleesvenster.

Tip

Als de naam van de MD of CD TEXT disc te lang is, kunt u hem over het uitleesvenster laten rollen door op **(SHIFT)** en vervolgens op **(1) (←)** te drukken.

U kan zelf CD en CD TEXT discs benoemen met behulp van de disc memo functie. Zie "Een CD een naam geven" (pagina 21).

Persoonlijke benamingen hebben bij weergave altijd voorrang op de originele CD TEXT informatie.

Tip

Om de originele CD TEXT informatie te laten verschijnen nadat u zelf een CD TEXT disc hebt benoemd, drukt u op **(SHIFT)** en vervolgens op **(4) (→)**.

Nadat u de gewenste items hebt gekozen, keert het uitleesvenster na enkele seconden automatisch terug naar de Motion Display stand. In de Motion Display stand rollen alle bovenstaande items achtereenvolgens in het uitleesvenster.

Tip

De Motion Display stand kan worden uitgeschakeld. (Zie "De instellingen voor het geluid en het uitleesvenster wijzigen" op pagina 18).

De titel van een CD of MD automatisch verschuiven

— Auto Scroll

Als de disc-/artiesten of track-naam op een CD TEXT of MD langer is dan 10 tekens en de Auto Scroll-functie aan staat, rolt het volgende automatisch in het uitleesvenster.

- De disc-naam verschijnt wanneer u van disc verandert (indien de disc-naam is geselecteerd).
- De track-naam verschijnt wanneer u van track verandert (indien de track-naam is geselecteerd).
- De disc- of tracknaam verschijnt afhankelijk van de instelling wanneer u op **(SOURCE)** drukt om een MD of CD TEXT disc te kiezen.

Als u op **(DSPL)** drukt om de indicatie op het uitleesvenster te wijzigen, rolt de disc- of tracknaam van de MD of CD TEXT disc automatisch met aan- of uitgeschakelde functie.

1 Druk tijdens het afspelen op **(SHIFT)**.

2 Druk herhaaldelijk op **(2) (SET UP)** tot "A.Scl" verschijnt.

3 Druk op **(4) (→)** om "A.Scl on" te kiezen.

4 Druk op **(SHIFT)**.

U schakelt de functie Auto Scroll uit door in stap 3 hierboven "A.Scl off" te selecteren.

Opmerking

Voor sommige CD TEXT discs met heel veel tekens, kan het volgende zich voordoen:

— sommige tekens verschijnen niet in het uitleesvenster.

— De functie Auto Scroll werkt niet.

Een bepaald muziekstuk zoeken

— Automatic Music Sensor (AMS)

Druk tijdens het afspelen de SEEK/AMS regelaar omhoog of omlaag voor elk muziekstuk dat u wil overslaan.

Een volgend muziekstuk zoeken



Een vorig muziekstuk zoeken

Een bepaald punt in een muziekstuk zoeken

— Handmatig zoeken

Druk tijdens het afspelen de SEEK/AMS regelaar omhoog of omlaag en hou hem in die stand. Laat de toets los zodra u de gewenste passage hebt bereikt.

Vooruit zoeken



Achteruit zoeken

Een disc zoeken op discnummer

— Directe selectie van discs

Druk op de voorkeuzetoets met het nummer van de gewenste disc. De gewenste disc in de huidige apparatuur begint te spelen.

Muziekstukken herhaald afspelen

U hebt de keuze uit:

- Repeat 1 — om een muziekstuk te herhalen.
- Repeat 2 — om een disc te herhalen.

1 Druk tijdens het afspelen op **(SHIFT)**.

2 Druk herhaaldelijk op **(6)** (REP) tot de gewenste instelling verschijnt.

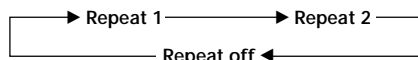

De muziekstukken worden herhaald afgespeeld.

3 Druk op **(SHIFT)**.

U keert terug naar de gewone weergavestand door in stap 2 “Repeat off” te kiezen.

Muziekstukken in willekeurige volgorde afspelen

U kunt kiezen uit de volgende instellingen:

- Shuf 1 — speelt de muziekstukken op de huidige disc af in willekeurige volgorde.
- Shuf 2 — om de muziekstukken in het huidige toestel af te spelen in willekeurige volgorde.
- Shuf All — speelt alle muziekstukken af in willekeurige volgorde.

1 Druk tijdens het afspelen op **(SHIFT)**.

2 Druk herhaaldelijk op **(7)** (SHUF) tot de gewenste instelling verschijnt.

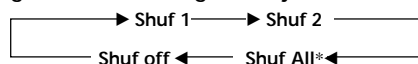

Shuffle play begint.

* “Shuf All” is alleen beschikbaar voor CD/MD-wisselaars.

3 Druk op **(SHIFT)**.

U schakelt de functie Shuffle uit door in stap 2 hierboven “Shuf off” te selecteren.

Een CD een naam geven

— Disc memo (CD-apparaat met de functie voor gebruikersbestanden)

U kunt elke CD een eigen titel geven. U kunt per disc acht tekens gebruiken. U kunt vervolgens discs op titel zoeken en bepaalde muziekstukken selecteren voor weergave (pagina 22).

- 1 Speel de CD af, en druk tenminste twee seconden op (PTY/LIST).

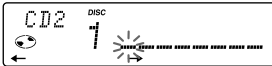

- 2 Voer de gewenste tekens in.

- 1 Draai de knop rechtsonom om de gewenste tekens te kiezen.
(A → B → C → ... Z → 0 → 1 → 2 → ... 9 → + → - → * → / → \ → > → < → . → _)

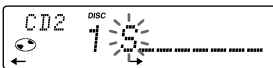

Als u de knop linksom draait, verschijnen de tekens in omgekeerde volgorde.

Als u na een teken een lege ruimte wilt invoegen, kiest u “_” (onderstreping).

- 2 Druk op (4) (→) zodra u het gewenste teken hebt gevonden. De knipperende cursor schuift een plaats op.

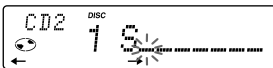

Als u op (1) (←) drukt, zal de knipperende cursor naar links bewegen.

- 3 Herhaal voor het opgeven van de volledige titel de stappen 1 en 2.

- 3 Om terug te keren naar de gewone CD-afspeelstand, drukt u tenminste twee seconden op (PTY/LIST).

Tip

U wist/verbetert een titel door voor elk teken een “_” (onderstreping) in te voeren.

Het CD-geheugen weergeven

Druk op (DSPL) tijdens het afspelen van een CD of CD TEXT disc.

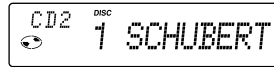

Telkens wanneer u tijdens de weergave van een CD of CD TEXT op (DSPL) drukt, verandert het uitleesvenster als volgt:

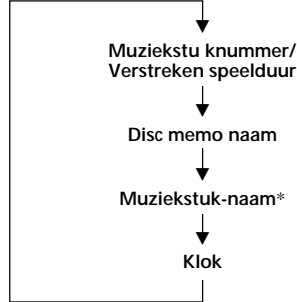

* Als u een los verkrijgbare CD-apparaat met CD TEXT functie aansluit, zal de CD TEXT informatie in het uitleesvenster verschijnen wanneer u een CD TEXT disc afspeelt.

De disc memo wissen

- 1 Druk herhaaldelijk op (SOURCE) om de CD te kiezen.
- 2 Druk herhaaldelijk op (MODE) om de CD-apparaat te kiezen.
- 3 Druk tenminste twee seconden op (PTY/LIST).
- 4 Druk tenminste twee seconden op (DSPL).
- 5 Draai aan de keuzeknop om de naam te kiezen die u wilt wissen.
- 6 Druk tenminste twee seconden op (5) (ENTER).
De titel is gewist.
Herhaal indien gewenst stap 5 en 6.
- 7 Druk tenminste twee seconden op (PTY/LIST).
De speler komt weer in de gewone CD afspeelstand.

Opmerking

Als een persoonlijke benaming wordt gewist, verschijnt de originele CD TEXT informatie weer in het uitleesvenster.

Een disc zoeken op naam

— List-up (CD-apparaat met de functie voor gebruikersbestanden of MD-apparaat)

Deze functie kan worden gebruikt voor discs met een eigen titel. Meer informatie over het toekennen van titels aan discs vindt u onder "Een CD een naam geven" (pagina 21).

1 Druk even op (PTY/LIST).

De naam van de huidige disc verschijnt in het uitleesvenster.



Als u een disc memo label toekent aan een CD TEXT disc, heeft dit altijd voorrang op de originele CD TEXT informatie.

2 Druk herhaaldelijk op (PTY/LIST) totdat de gewenste disc wordt weergegeven.

3 Druk op (5) (ENTER) om de disc af te spelen.

Opmerkingen

- Als de naam van een disc vijf seconden is weergegeven, verschijnt het standaard uitleesvenster opnieuw. Druk op (DSPL) om het uitleesvenster uit te schakelen.
- Tijdens het afspelen van een MD of CD TEXT disc kunnen de namen van de muziekstukken niet worden weergegeven.
- Als er geen discs in het magazijn zijn, zal "NO Disc" in het uitleesvenster worden weergegeven.
- Als een disc geen eigen naam heeft gekregen, wordt "*****" in het uitleesvenster weergegeven.
- Als de disc-gegevens niet zijn gelezen door de speler, wordt "?" in het uitleesvenster weergegeven. U laadt de disc door op de voorkeuzetoets te drukken en daarna de disc te kiezen die niet was geladen.
- Het is mogelijk dat bepaalde letters (tijdens MD-weergave) niet beschikbaar zijn.

Bepaalde muziekstukken voor weergave uitkiezen

— Bank (Voor een CD-toestel met gebruikersbestandfunctie.)

Als u een disc benoemt, kan u bepaalde muziekstukken laten spelen of overslaan.

1 Druk terwijl de disc wordt afgespeeld op (SHIFT) en druk vervolgens tenminste twee seconden op (3) (PLAY MODE).

De stand Bank bewerken

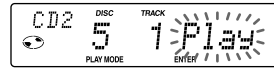

Opmerking

Als de disc geen naam heeft, wordt de stand Bank bewerken niet weergegeven. Druk op (SHIFT) om terug te keren naar de standaard weergave.

2 Druk SEEK/AMS omhoog of omlaag om het nummer van het muziekstuk dat u wilt overslaan te kiezen en druk op (5) (ENTER).



De indicatie verandert van "Play" in "Skip". Druk nogmaals op (5) (ENTER) om "Play" weer te laten verschijnen.

3 Herhaal stap 2 om de stand "Play" of "Skip" voor alle muziekstukken in te stellen.

4 Druk tenminste twee seconden op (3) (PLAY MODE).

De speler keert terug in de gewone CD-afspeelstand.

5 Druk op (SHIFT).

Opmerkingen

- U kunt de stand "Play" en "Skip" instellen voor maximaal 24 muziekstukken.
- "Skip" kan niet worden gekozen voor alle muziekstukken op een CD.

Uitsluitend de uitgekozen muziekstukken afspelen

U kunt de volgende instellingen selecteren:

- Bank on — om alleen de muziekstukken af te spelen met de instelling “Play”.
- Bank inv (inverse, omkeren) — om alleen de muziekstukken af te spelen met de instelling “Skip”.

1 Druk tijdens de weergave op **(SHIFT)** en druk vervolgens herhaaldelijk op **(3)** (PLAY MODE) tot “Bank” wordt weergegeven.

2 Druk op **(4)** (→) om de gewenste stand te selecteren.

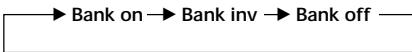

Vanaf het eerstvolgende muziekstuk is de functie Bank ingeschakeld.

3 Druk op **(SHIFT)**.

Kies “Bank off” in stap 2 om terug te keren naar normale weergave.

Overige informatie

Voorzorgsmaatregelen

- Laat de speler voor gebruik afkoelen, als u in de zon hebt geparkeerd en de temperatuur in de auto hoog is opgelopen.
- Als de speler geen voedingsspanning krijgt, controleert u eerst de verbindingen. Als de verbindingen in orde zijn controleert u de zekering.
- Stel de fader-instelling in op de middelste stand, als een systeem met twee luidsprekers geen geluid geeft.
- Als uw auto voorzien is van een motorantenne, zal deze automatisch uitschuiven zodra het apparaat wordt ingeschakeld.
- Dit toestel kan de autobatterij uitputten wanneer het contactslot van uw auto niet is voorzien van een ACC (accessoire) stand.

Als u vragen of problemen hebt die niet in deze handleiding aan de orde komen, neemt u contact op met de dichtstbijzijnde Sony-leverancier.

Condensvorming

Op een regenachtige dag of in een zeer vochtige omgeving kan op de lens binnenin de MD speler vocht uit de lucht condenseren. Als dit zich voordoet, zal de speler niet functioneren. Verwijder in dat geval de disc en wacht ongeveer een uur, tot alle condens verdwijnt.

Onderhoud

Zekeringen vervangen

Vervang een zekering uitsluitend door een exemplaar met dezelfde waarde. Als de zekering doorbrandt, controleert u de aansluiting van de voedingsspanning en vervangt u de zekering. Als de zekering vervolgens nogmaals doorbrandt, kan er sprake zijn van een defect in de speler. Raadpleeg in dat geval de dichtstbijzijnde Sony-leverancier.

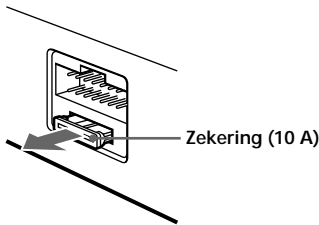

Waarschuwing

Gebruik nooit een zekering die zwaarder is dan de standaardzekering van het apparaat. Het gebruik van een te zware zekering kan leiden tot beschadiging van de speler.

Aansluitingen schoonmaken

De juiste werking van de speler kan worden belemmerd als de aansluitingen tussen de speler en het bedieningspaneel niet schoon zijn. U kunt een dergelijk probleem als volgt voorkomen. Open het frontpaneel door op **(RELEASE)** te drukken, verwijder het frontpaneel en maak de aansluitingen schoon met een wattenstaafje bevochtigd met alcohol. Gebruik hierbij niet teveel kracht, zodat de aansluitingen niet worden beschadigd.

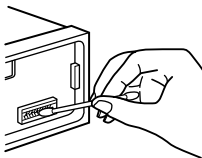

Speler

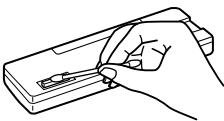

Achterzijde van het frontpaneel

Opmerkingen

- Voor alle veiligheid dient u de motor af te zetten en de sleutel uit het contactslot te halen alvorens de aansluitingen te reinigen.
- Raak de aansluitingen nooit rechtstreeks met de vingers of met een metalen voorwerp aan.

Het apparaat uitnemen

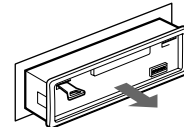
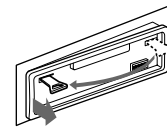
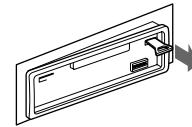
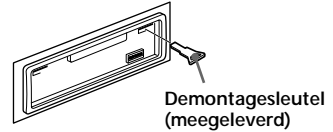

Steek de demontagesleutel in en trek het apparaat uit.



Druk met een dunne schroevendraaier op de clip in het frontpaneel en maak het frontpaneel los.

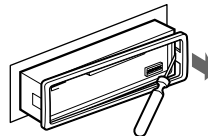

Specificaties

MD-speler

Signaal-ruis verhouding	90 dB
Frequentiebereik	10 - 20.000 Hz
Wow en flutter	Minder dan meetbare waarden

Radio

FM

Afstembereik	87,5 - 108,0 MHz
Antenneaansluiting	Aansluiting voor externe antenne
Tussenfrequentie	10,7 MHz
Bruikbare gevoeligheid	9 dBf
Selectiviteit	75 dB bij 400 kHz
Signaal-ruisverhouding	65 dB (stereo), 68 dB (mono)
Harmonische vervorming	bij 1 kHz 0,7 % (stereo), 0,4 % (mono)
Scheiding	35 dB bij 1 kHz
Frequentierespons	30 - 15.000 Hz

MW/LW

Afstembereik	MW: 531 - 1.602 kHz LW: 153 - 281 kHz
Antenne-aansluiting	Aansluiting voor externe antenne
Tussenfrequentie	10,7 MHz/450 kHz
Gevoeligheid	MW: 30 μ V LW: 50 μ V

Versterker

Uitgangen	Luidsprekeruitgangen (sure seal-connectors)
Luidsprekerimpedantie	4 - 8 ohm
Maximum uitgangsvermogen	35 W \times 4 (bij 4 ohm)

Algemeen

Uitgangen	Lijnuitgangen [MDX-C5970R: (2), MDX-C5960R: (1)] Besturingskabel motorantenne Besturingskabel eindversterker Telefoon ATT- bedieningskabel (alleen MDX-C5970R)
Toonregeling	Bas \pm 8 dB bij 100 Hz Hoge tonen \pm 8 dB bij 10 kHz
Voeding	12 volt gelijkstroom (autoaccu, negatieve aarde)
Afmetingen	Ongeveer 178 \times 50 \times 184 mm (w/h/d)
Inbouwafmetingen	Ongeveer 182 \times 53 \times 162 mm (w/h/d)
Gewicht	Ongeveer 1,2 kg
Meegeleverde accessoires	Onderdelen voor installatie en aansluitingen (1 set) Beschermhoes frontpaneel (1)
Los verkrijgbare accessoires	Bedieningssatelliet RM-X4S (1) BUS-kabel (met RCA-pen) RC-61 (1 m), RC-62 (2 m)
Los verkrijgbare onderdelen	CD-wisselaar (10 CD's) CDX-828, CDX-727 MD-wisselaar (6 CD's) MDX-65 Andere CD/MD- wisselaars met het Sony- BUS systeem Geluidsbronkiezer XA-C30

*Amerikaanse en buitenlandse octrooien onder
licentie van Dolby Laboratories Licensing
Corporation.*

*Het ontwerp en de specificaties kunnen zonder
kennisgeving vooraf worden gewijzigd.*

Problemen oplossen

De onderstaande checklist kan u helpen bij het oplossen van problemen die zich met dit toestel kunnen voordoen.

Lees voor u de onderstaande controlelijst doorloopt, eerst de aanwijzingen voor aansluiting en gebruik.

Algemeen

Probleem	Oorzaak/oplossing
Geen geluid.	<ul style="list-style-type: none">• De ATT-functie uitschakelen.• Stel de faderinstelling voor systemen met twee luidsprekers in op de middelste stand.• Draai de keuzeknop naar rechts om het volume te wijzigen.
Het geheugen is gewist.	<ul style="list-style-type: none">• De verbinding van de voedingskabel of de accu is onderbroken.• De reset-knop is ingedrukt. → Sla opnieuw op in het geheugen.
Er verschijnen geen aanduidingen in het uitleesvenster.	Verwijder het frontpaneel en maak de aansluitingen schoon. Zie "Aansluitingen schoonmaken" (pagina 24) voor meer informatie.
Geen pieptoon.	De pieptoon is onderdrukt (pagina 18).

Weergeven van CD of MD

Probleem	Oorzaak/oplossing
Er kan geen disc worden geladen.	<ul style="list-style-type: none">• Er is al een MD in de speler geplaatst.• De MD is verkeerd ingestoken (ondersteboven of de verkeerde kant voor).
Het afspelen begint niet.	Defecte MD of vuile CD.
Een disc wordt automatisch uitgeworpen.	Omgevingstemperatuur hoger dan 50°C.
MD wordt niet uitgeworpen.	▲ twee seconden lang indrukken.
De bedieningsknoppen werken niet.	Druk op de reset-knop.
Het geluid valt weg bij trillingen.	<ul style="list-style-type: none">• De speler is gemonteerd onder een hoek van meer dan 20°.• De speler is niet op een stabiele plaats in de auto gemonteerd.

Radio-ontvangst

Probleem	Oorzaak/oplossing
Voorkeuze-afstemming is niet mogelijk.	<ul style="list-style-type: none">• Sla de juiste frequentie op.• De zender is te zwak.
Automatisch afstemmen is niet mogelijk.	De zender is te zwak. → Gebruik handmatige afstemming.
De aanduiding "ST" knippert.	<ul style="list-style-type: none">• Stem nauwkeurig af op de juiste frequentie.• De zender is te zwak. → Schakel MONO-weergave in (pagina 11).

RDS-functies

Probleem	Oorzaak/oplossing
SEEK (zoeken) begint na enkele seconden weergave.	Het station is niet van het TP type of heeft een zwak signaal. → Druk op (AF/TA) tot "AF/TA off" verschijnt.
Geen verkeersinformatie.	<ul style="list-style-type: none">• Schakel "TA" in.• Ondanks TP zendt het station geen verkeersinformatie uit. → Stem af op een andere zender.
PTY geeft "NONE" weer.	De zender geeft het programmatype niet door.

Foutberichten (met een los verkrijgbare CD/MD-apparaat)

De volgende aanduidingen zullen ongeveer vijf seconden knipperen, waarbij een waarschuwingstoon wordt weergegeven.

Uitleesvenster	Oorzaak	Oplossing
NO Mag	Er bevindt zich geen disc-magazijn in de CD/MD-toestel.	Plaats het disc-magazijn in het CD/MD-toestel.
NO Disc	Er bevindt zich geen disc in het CD/MD-toestel.	Plaats de disc in het CD/MD-toestel.
NG Discs	Een CD/MD kan niet worden afgespeeld.	Breng een andere CD/MD in.
Error ^{*1}	De CD is vuil of omgekeerd geplaatst.* ²	Maak de CD schoon of plaats de CD op de juiste wijze.
	De MD kan vanwege een probleem niet worden afgespeeld.* ²	Plaats een andere MD.
Blank ^{*1}	Er zijn geen muziekstukken opgenomen op de MD.* ²	Speel een MD met opgenomen muziekstukken af.
Push Reset	Het CD/MD-toestel kan in verband met een probleem niet worden gebruikt.	Druk op de reset-knop van het toestel.
Not Ready	Het deksel van het MD-toestel is open of MD's zijn niet correct geplaatst.	Sluit het deksel of plaats de MD's op de juiste manier.

^{*1} Als er een fout optreedt tijdens het afspelen van een CD of MD, wordt het nummer van de CD of MD niet in het uitleesvenster aangegeven.

^{*2} Het nummer van de disc die de fout veroorzaakt wordt aangegeven in het uitleesvenster.

Neem contact op met de dichtstbijzijnde Sony-leverancier als deze oplossingen niet werken.

Benvenuti !

Grazie per aver acquistato Sony MiniDisc Player. Questo apparecchio permette di utilizzare varie funzioni oltre a un telecomando a rotazione opzionale.

Oltre alla riproduzione MD e all'ascolto della radio, è possibile espandere il sistema collegando un apparecchio opzionale CD/MD*¹.

Se si collega un apparecchio CD opzionale dotato della funzione CD TEXT, quando viene riprodotto un disco CD TEXT nel display appaiono le informazioni CD TEXT*².

*¹ È possibile collegare un cambia CD, un cambia MD, un lettore CD o un lettore MD.

*² Un disco CD TEXT è un CD audio che include informazioni quali il nome del disco, il nome dell'artista e i nomi dei brani. Queste informazioni sono registrate sul disco.

Indice

Informazioni su questo apparecchio

Note sui minidischi	4
Posizione dei comandi	5

Operazioni preliminari

Azzeramento dell'apparecchio	6
Estrazione del pannello frontale	6
Impostazione dell'orologio	7

Letttore MD

Ascolto di un minidisco	7
Vari modi di riproduzione di minidischi	9

Radio

Memorizzazione automatica delle stazioni	
— BTM	
(memorizzazione della sintonia migliore) .	9
Memorizzazione delle stazioni desiderate	10
Ricezione delle stazioni memorizzate	10

RDS

Presentazione della funzione RDS	11
Visualizzazione del nome della stazione	11
Risintonizzazione automatica dello stesso programma	
— Funzione AF	12
Ascolto di notiziari sul traffico	13
Preimpostazione delle stazioni RDS con i dati AF e TA	14
Ricerca di una stazione in base al tipo di programma	14
Impostazione automatica dell'orologio	15

Altre funzioni

Applicazione dell'etichetta sul telecomando a rotazione	16
Utilizzo del telecomando a rotazione	16
Regolazione delle caratteristiche dell'audio	17
Attenuazione dell'audio	17
Modifica delle impostazioni dell'audio e del display	18
Riproduzione dei bassi più potente	
— D-bass	18

Collegamento di apparecchi opzionali

Apparecchio CD/MD

Riproduzione di CD o MD	19
Riproduzione ripetuta dei brani	
— Riproduzione ripetuta	20
Riproduzione casuale dei brani	
— Riproduzione in ordine casuale	20
Assegnazione di nomi ai CD	
— Promemoria disco	21
Ricerca di un disco in base al nome	
— Elenco	22
Selezione di brani specifici per la riproduzione	
— Memoria	22

Informazioni aggiuntive

Precauzioni	23
Manutenzione	24
Rimozione dell'apparecchio	24
Caratteristiche tecniche	25
Guida alla soluzione dei problemi	26

Note sui minidischi

Il minidisco è contenuto in una cartuccia per evitare il contatto accidentale con le dita o con la polvere ed è quindi abbastanza resistente. Tuttavia se lo sporco e la polvere si depositano sulla superficie della cartuccia o se la cartuccia è deformata, l'apparecchio può non funzionare correttamente.

Per ottenere un suono di qualità ottimale, tenete presente i consigli che seguono.

Non toccare mai la superficie del minidisco aprendo di proposito la chiusura sulla cartuccia.

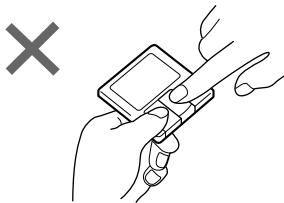

Non esporre i minidischi direttamente alla luce solare o a fonti di calore come termoventilatori. Non lasciare i minidischi in auto parcheggiate direttamente sotto la luce solare dove può verificarsi un notevole aumento di temperatura.

Accertarsi inoltre di non lasciare i minidischi sul cruscotto o nel bagagliaio dell'auto dove la temperatura può risultare elevata.

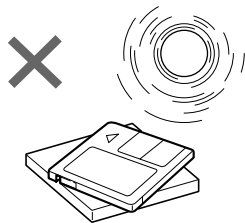

Note sull'applicazione di etichette

Accertarsi di applicare in modo corretto le etichette sulle cartucce, in modo da evitare che i minidischi rimangano incastrati nel cambia MD.

- Applicare l'etichetta in una posizione adeguata.
- Togliere le vecchie etichette prima di applicare quelle nuove.
- Sostituire le etichette che cominciano a staccarsi dal minidisco.

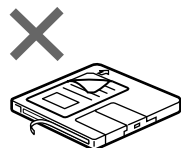
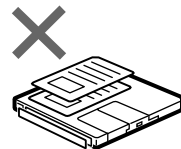
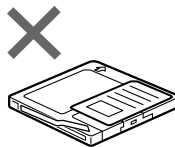

Pulizia

Pulire saltuariamente la superficie della cartuccia dei minidischi con un panno soffice e asciutto.

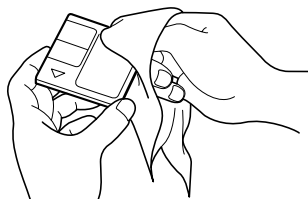

Posizione dei comandi

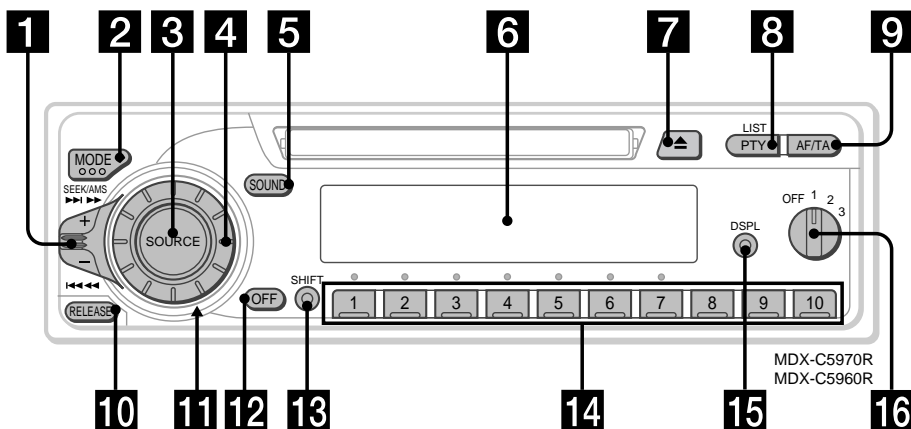

Fare riferimento alle pagine indicate per ulteriori dettagli.

- | | |
|--|--|
| <p>1 Comando SEEK/AMS (ricerca/AMS/ricerca manuale) 8, 10, 12, 15, 20, 22</p> <p>2 Tasto MODE (selezione banda/apparecchio) 9, 10, 19, 21</p> <p>3 Tasto SOURCE (selezione fonte) 7, 8, 9, 10, 13, 19, 21</p> <p>4 Manopola (volume/bassi/acuti/sinistra-destra/anteriore-posteriore) 7, 17, 21</p> <p>5 Tasto SOUND (suono) 17</p> <p>6 Display</p> <p>7 Tasto ▲ (espulsione) 7</p> <p>8 Tasto PTY/LIST
Promemoria disco 21
Elenco 22
Programma RDS 15</p> <p>9 Tasto AF/TA 12, 13, 14</p> <p>10 Tasto RELEASE (rilascio pannello frontale) 6, 24</p> <p>11 Tasto di azzeramento (situato sul lato anteriore dell'apparecchio dietro al pannello frontale) 6</p> | <p>12 Tasto OFF (spegnimento) 6, 7</p> <p>13 Tasto SHIFT
PLAY MODE 9, 10, 11, 12, 14, 22, 23
REP 9, 20
SET UP 7, 8, 15, 18, 19
SHUF 9, 20</p> <p>14 Durante la ricezione radiofonica:
Tasti numerici 10, 13, 14
Durante la riproduzione di CD/MD:
Tasti di selezione diretta dei dischi 20</p> <p>15 Tasto DSPL (modifica modo visualizzazione) 8, 11, 19, 21, 22</p> <p>16 Comando D-BASS 18</p> |
|--|--|

Operazioni preliminari

Azzeramento dell'apparecchio

Se si utilizza l'apparecchio per la prima volta o si è sostituita la batteria dell'auto, è necessario azzerare l'apparecchio.

Rimuovere il pannello frontale e premere il tasto di azzeramento utilizzando un oggetto appuntito, come ad esempio una penna a sfera.

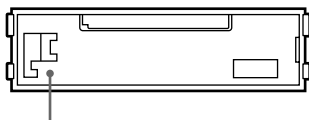

Tasto di azzeramento

Note

Premendo il pulsante di azzeramento verranno cancellate l'impostazione dell'orologio e alcune funzioni memorizzate.

Estrazione del pannello frontale

Il pannello frontale di questo apparecchio può essere estratto per evitare il furto dell'apparecchio.

- 1 Premere (OFF).
- 2 Premere (RELEASE), quindi far scorrere il pannello frontale leggermente verso sinistra e tirarlo verso di sé.

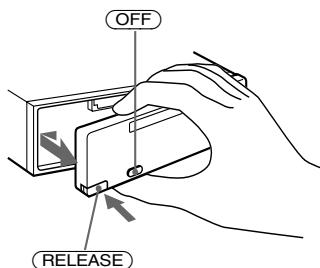

Note

- Fare attenzione a non lasciar cadere il pannello durante l'operazione.
- Se si rimuove il pannello quando l'apparecchio è ancora acceso, l'alimentazione verrà scollegata automaticamente per evitare danni ai diffusori.
- Per il trasporto del pannello frontale, utilizzare la custodia fornita in dotazione.

Applicazione del pannello frontale

Far combaciare la parte (a) del pannello frontale alla parte (b) dell'apparecchio come mostrato nella figura, quindi premere il lato sinistro finché non scatta in posizione.

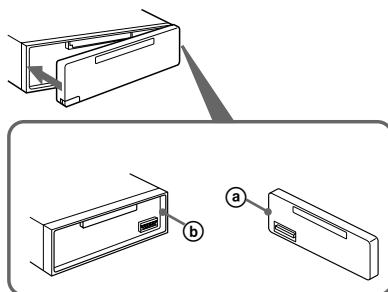

Note

- Accertarsi di non rimontare il pannello frontale alla rovescia.
- Non esercitare una pressione eccessiva sul pannello frontale durante l'operazione.
- Non esercitare una pressione eccessiva sul display del pannello frontale.
- Non esporre il pannello frontale alla luce diretta del sole e non lasciarlo in prossimità di sorgenti di calore come condotti d'aria calda o in ambienti umidi. Non lasciarlo sul cruscotto dell'auto parcheggiata direttamente sotto la luce del sole dove potrebbe verificarsi un notevole aumento della temperatura.

Segnale di avvertimento

Se si spegne il motore dell'auto girando la chiave in posizione OFF senza avere prima estratto il pannello frontale, viene emesso per qualche secondo un segnale acustico di avvertimento.

Impostazione dell'orologio

L'orologio mostra l'indicazione digitale dell'ora in base al sistema delle 24 ore.

Esempio: Impostazione dell'orologio alle 10:08

- 1 Premere (SHIFT), quindi premere ripetutamente (2) (SET UP) finché non appare "Clock".

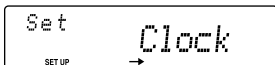

- 1 Premere (4) (←→).

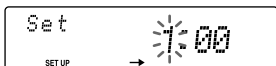

Le cifre dell'ora lampeggiano.

- 2 Impostare l'ora.



per tornare indietro

per avanzare



- 3 Premere (4) (←→).

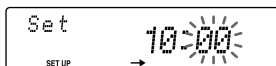

Le cifre dei minuti lampeggiano.

- 4 Impostare i minuti.



per tornare indietro

per avanzare

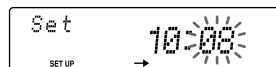

- 2 Premere (SHIFT).

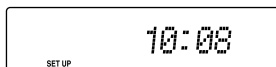

L'orologio viene attivato.

- 3 Premere (SHIFT).

Quando l'impostazione del modo è completata, il display ritorna a visualizzare il modo di riproduzione normale.

Lettores MD

Ascolto di un minidisco

Basta inserire il minidisco.
La riproduzione inizia automaticamente.
Lato etichetta verso l'alto

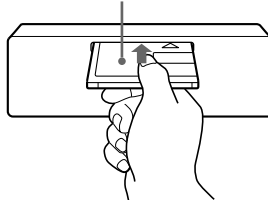

Se è già inserito un minidisco, premere (SOURCE) più volte fino a visualizzare "MD".

Sul display vengono visualizzati prima il titolo del minidisco* e il titolo del brano, quindi il tempo di riproduzione.

Indicazione MD Tempo di riproduzione trascorso

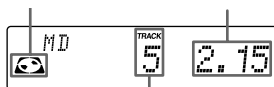

Numero del brano

* Solo se questi titoli sono stati preregistrati sul minidisco.

Suggerimento

Se il nome del minidisco è troppo lungo, è possibile farlo scorrere sul display premendo (SHIFT) e quindi (1) (←) mentre è visualizzato il nome del disco o del brano.

Quando finisce l'ultimo brano del minidisco

L'indicazione del numero di brano ritorna a "1" e la riproduzione ricomincia dal primo brano del minidisco.

Per

Premere

Interrompere la riproduzione

(OFF)

Estrarre il minidisco

▲

Modifica degli elementi visualizzati

Ad ogni pressione di **(DSPL)**, l'elemento cambia nella maniera seguente:

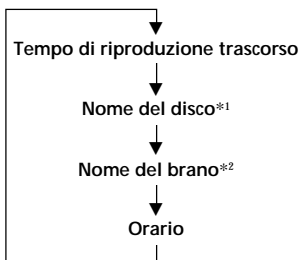

*1 Se un disco non ha il titolo preregistrato, appare sul display l'indicazione "NO D. Name".

*2 Se un titolo di brano non è preregistrato appare sul display l'indicazione "NO T. Name".

Dopo aver selezionato le voci desiderate, il display passa automaticamente al modo del display in movimento (Motion display) dopo alcuni secondi. Nel modo del display in movimento, tutte le voci descritte in precedenza scorrono nel display una ad una.

Suggerimento

Il modo del display in movimento può essere disattivato, vedere la sezione riguardante la modifica delle impostazioni dell'audio e del display a pagina 18.

Scorrimento automatico del nome di un disco — Scorrimento automatico

Se il nome del disco o il nome del brano su un minidisco supera i 10 caratteri e la funzione di scorrimento automatico è attivata, la visualizzazione scorre automaticamente sul display come segue:

- Appare il nome del disco quando il disco cambia (se è selezionato il nome del disco).
- Appare il nome del brano quando il brano cambia (se è selezionato il nome del brano).
- Il nome del disco o del brano appare in base alla regolazione in vigore quando si preme **(SOURCE)** per selezionare un minidisco.

Se si preme **(DSPL)** per cambiare il dato visualizzato, il nome di disco o di brano del minidisco scorre automaticamente indipendentemente dal fatto che la funzione sia attivata o meno.

1 Durante la riproduzione, premere

(SHIFT).

2 Premere **(2)** (SET UP) più volte fino a che appare "A.Scr1".

3 Premere **(4)** (→) per selezionare "A.Scr1 on".

4 Premere **(SHIFT)**.

Per annullare lo scorrimento automatico, selezionare "A. Scr1 off" al punto 3 sopra.

Ricerca di un brano specifico

— Sensore musicale automatico (AMS)

Durante la riproduzione, spingere il comando SEEK/AMS verso l'alto o verso il basso e rilasciarlo in corrispondenza dei brani che si desidera saltare.



Per cercare brani successivi

Per cercare brani precedenti

Ricerca di un punto specifico di un brano — Ricerca manuale

Durante la riproduzione, spingere il comando SEEK/AMS verso l'alto o verso il basso e trattenerlo. Rilasciare il tasto quando il punto desiderato è stato individuato.



Per cercare in avanti

Per cercare all'indietro

Nota

Se sul display appare "L L L L L" o "r r r r r", significa che si è arrivati all'inizio o alla fine del disco e che non si può andare oltre.

Vari modi di riproduzione di minidischi

La riproduzione dei minidischi può essere eseguita in vari modi:

- Repeat (riproduzione ripetuta) ripete il brano attuale.
- Shuf (riproduzione casuale) riproduce tutti i brani in ordine casuale.

Per riprodurre i brani ripetutamente

— Riproduzione ripetuta

1 Durante la riproduzione, premere

(SHIFT).

Ad ogni pressione di (SHIFT), si illuminano soltanto le opzioni selezionabili.

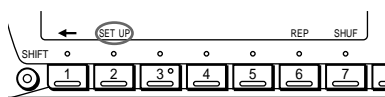

2 Premere (6) (REP) più volte fino a visualizzare "Repeat 1".

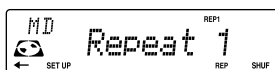

La riproduzione ripetuta ha inizio.

3 Premere (SHIFT).

Per ritornare al modo di riproduzione normale, selezionare "Repeat off" al punto 2 sopra.

Per riprodurre i brani in ordine casuale — Riproduzione casuale

1 Durante la riproduzione, premere

(SHIFT).

2 Premere (7) (SHUF) più volte fino a visualizzare "Shuf 1".

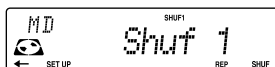

La riproduzione casuale ha inizio.

3 Premere (SHIFT).

Per ritornare al modo di riproduzione normale, selezionare "Shuf off" al punto 2 sopra.

Radio

Memorizzazione automatica delle stazioni

— BTM (memorizzazione della sintonia migliore)

Questa funzione seleziona le stazioni radiofoniche che trasmettono il segnale più forte e le memorizza in ordine di frequenza. Si possono memorizzare fino a 10 stazioni su ogni banda (FM1, FM2, MW e LW).

Sicurezza nella guida!

Quando si sintonizzano le stazioni mentre si guida, usare la funzione BTM per evitare incidenti.

1 Premere (SOURCE) più volte per selezionare il sintonizzatore.

Ad ogni pressione di (SOURCE), la sorgente cambia nel modo seguente:

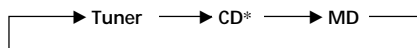

* Se l'apparecchio opzionale corrispondente non è collegato, questa voce non viene visualizzata.

2 Premere (MODE) più volte per selezionare la banda.

Ad ogni pressione di (MODE), la banda cambia nel modo seguente:

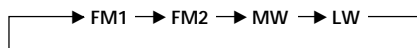

3 Premere (SHIFT), quindi premere (3) (PLAY MODE) più volte fino a visualizzare "B.T.M".

4 Premere (4) (→).

L'apparecchio memorizza stazioni seguendo l'ordine di frequenza sui tasti numerici. Vengono memorizzati il segnale acustico e l'impostazione.

5 Premere (SHIFT).

Note

- L'apparecchio non memorizza stazioni con segnali deboli: se si ricevono solo poche stazioni, alcuni tasti numerici manterranno la loro impostazione precedente.
- Se il display visualizza un numero, l'apparecchio inizia a memorizzare le stazioni a partire da quella correttamente selezionata.
- Se nell'apparecchio non è stato inserito un MD, viene visualizzata solo la banda del sintonizzatore anche se si preme (SOURCE).

Memorizzazione delle stazioni desiderate

È possibile preimpostare sino a 20 stazioni FM (10 ciascuna per FM1 e 2), 10 stazioni MW e 10 stazioni LW nell'ordine desiderato.

- 1 Premere **(SOURCE)** più volte per selezionare il sintonizzatore.
- 2 Premere **(MODE)** più volte per selezionare la banda.
- 3 Spingere il comando SEEK/AMS verso l'alto o verso il basso per sintonizzarsi sulla stazione che si desidera memorizzare sul tasto numerico.
- 4 Premere e tenere premuto il tasto numerico desiderato (da **(1)** a **(10)**) finché non appare l'indicazione "MEM". Nel display appare il tasto numerico.

Nota

Se si tenta di memorizzare un'ulteriore stazione sullo stesso tasto numerico, la stazione precedentemente memorizzata verrà eliminata.

Ricezione delle stazioni memorizzate

- 1 Premere **(SOURCE)** più volte per selezionare il sintonizzatore.
- 2 Premere **(MODE)** più volte per selezionare la banda.
- 3 Premere il tasto numerico (da **(1)** a **(10)**) in corrispondenza del quale è memorizzata la stazione desiderata.

Se non è possibile sintonizzarsi su una stazione preselezionata

Spingere e rilasciare il comando SEEK/AMS verso l'alto o verso il basso per cercare la stazione (sintonizzazione automatica).

La ricerca si interrompe appena viene ricevuta una stazione. Premere il comando SEEK/AMS verso l'alto o verso il basso ripetutamente fino a quando non si riceve la stazione desiderata.

Nota

Se la sintonia automatica si interrompe troppo spesso, premere **(SHIFT)** e quindi premere **(3)** (PLAY MODE) più volte fino a visualizzare "Local" (modo di ricerca locale) nel display. Quindi premere **(4)** (→) per selezionare "Local on". Premere **(SHIFT)**.

Vengono sintonizzate soltanto le stazioni che trasmettono segnali relativamente forti.

Suggerimento

Se si conosce la frequenza della stazione che si desidera ascoltare, spingere il comando SEEK/AMS verso l'alto o verso il basso e tenerlo premuto fino a che non appare la frequenza desiderata (sintonizzazione manuale).

Se la ricezione in FM stereo non è soddisfacente

— Modo monofonico

- 1 Durante la ricezione radiofonica, premere (SHIFT), quindi premere ripetutamente (3) (PLAY MODE) finché non appare "Mono".
- 2 Premere (4) (→) più volte fino a visualizzare "Mono on".
Il suono migliorerà ma diventa monofonico (scompare l'indicazione "ST").

- 3 Premere (SHIFT).

Per tornare al modo normale, selezionare "Mono off" al punto 2 sopra menzionato.

Modifica degli elementi visualizzati

Ad ogni pressione di (DSPL), l'elemento cambia nella maniera seguente:

Frequenza ↔ Orologio

Dopo aver selezionato le voci desiderate, il display passa automaticamente al modo del display in movimento dopo alcuni secondi. Nel modo del display in movimento, tutte le voci descritte in precedenza scorrono nel display una ad una.

Suggerimento

Il modo del display in movimento può essere disattivato, vedere la sezione riguardante la modifica delle impostazioni dell'audio e del display a pagina 18.

RDS

Presentazione della funzione RDS

L'RDS (sistema dati radio) è un servizio che consente alle stazioni radio FM di trasmettere informazioni digitali aggiuntive oltre al normale segnale in radiofrequenza. Il sintonizzatore per auto offre una varietà di servizi, come ad esempio la risintonizzazione automatica sullo stesso programma, l'ascolto dei notiziari sul traffico e la ricerca di una stazione in base al tipo di programma.

Note

- A seconda del paese o dell'area di utilizzo, alcune funzioni RDS non sono disponibili.
- Se l'intensità del segnale è debole o se la stazione su cui si è sintonizzati non trasmette dati RDS, questa opzione non funziona correttamente.

Visualizzazione del nome della stazione

Il nome della stazione correntemente ricevuta si accende nel display.

Selezionare una stazione FM (pagina 9). Quando si è sintonizzati su una stazione FM che trasmette dati RDS, il nome della stazione viene visualizzato nel display.

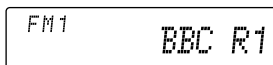

Nota

L'indicazione "*" segnala la ricezione di una stazione RDS.

Modifica degli elementi visualizzati

Ad ogni pressione di (DSPL), l'elemento cambia nella maniera seguente:

Frequenza (Nome della stazione) ↔ Orologio

Dopo aver selezionato le voci desiderate, il display passa automaticamente al modo del display in movimento dopo alcuni secondi. Nel modo del display in movimento, tutte le voci descritte in precedenza scorrono nel display una ad una.

continua alla pagina successiva →

Suggerimento

Il modo del display in movimento può essere disattivato, vedere la sezione riguardante la modifica delle impostazioni dell'audio e del display a pagina 18.

Nota

Se la stazione captata non trasmette dati RDS, appare il messaggio "No Name".

Risintonizzazione automatica dello stesso programma

— Funzione AF (frequenza alternativa)

La funzione AF (frequenza alternativa) consente la selezione e la risintonizzazione automatica della stazione con il segnale più forte nella rete. Grazie a questa funzione, è possibile ascoltare lo stesso programma in modo continuo nel corso di un lungo viaggio, senza dover risintonizzare manualmente la stazione.

Le frequenze cambiano automaticamente

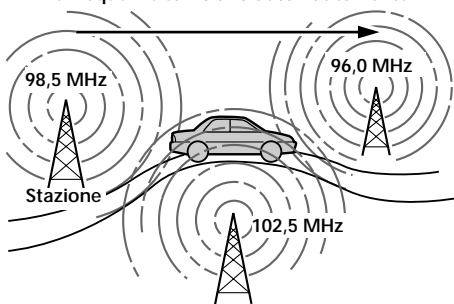

1 Selezionare una stazione FM (pagina 9).

2 Premere **(AF/TA)** più volte fino a visualizzare "AF on".

L'apparecchio inizia la ricerca di una frequenza alternativa con un segnale più intenso nella stessa rete.

Nota

Se nella zona non sono disponibili frequenze alternative e non occorre individuarne una, disattivare la funzione AF premendo **(AF/TA)** fino a visualizzare "AF TA off".

Modifica dell'elemento visualizzato

Ad ogni pressione di **(AF/TA)**, l'elemento cambia nella maniera seguente:

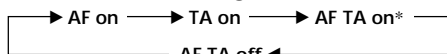

* Selezionare questo tasto per attivare le funzioni AF e TA.

Note

- Se l'apparecchio non riesce a individuare una frequenza alternativa nella rete, nel display lampeggiano in alternanza "NO AF" e il nome della stazione.
- Se il nome della stazione inizia a lampeggiare dopo la selezione di una stazione con la funzione AF attivata, ciò significa che non è disponibile alcuna altra frequenza alternativa. Spingere SEEK/AMS verso l'alto o verso il basso durante il lampeggiamento del nome della stazione (entro otto secondi). L'unità inizia a ricercare un'altra frequenza con gli stessi dati PI (identificativo di programma) ("PI SEEK" appare e non si sente alcun suono). Se l'unità non trova un'altra frequenza, "NO PI" appare e l'unità ritorna sulla frequenza selezionata inizialmente.

Ascolto di un programma locale

La funzione "REG on" (locale attivato) di questo apparecchio consente di rimanere sintonizzati su un programma locale senza il passaggio automatico a un programma locale diverso (la funzione AF deve essere attivata). L'apparecchio è preimpostato in fabbrica su "REG on". Per disattivare questa funzione, procedere come segue.

1 Durante la ricezione radiofonica, premere **(SHIFT)**, quindi premere ripetutamente **(3)** (PLAY MODE) finché non appare "REG".

2 Premere **(4)** (←) più volte fino a visualizzare "REG off".

3 Premere **(SHIFT)**.
Tenere presente che la selezione di "REG off" può determinare il passaggio a un'altra stazione locale nella stessa rete.

Per tornare alla funzione locale attivato, selezionare "REG on" al punto 2 sopra menzionato.

Nota

Questa funzione di programma non funziona nel territorio del Regno Unito e in alcune altre zone.

Funzione di collegamento locale (soltanto Regno Unito)

La funzione di collegamento locale consente di selezionare altre stazioni locali presenti in zona, anche se non memorizzate tra quelle preimpostate.

- 1 Premere un tasto numerico in corrispondenza del quale è stata memorizzata una stazione locale.
- 2 Entro cinque secondi, premere nuovamente il tasto numerico relativo alla stazione locale.
- 3 Ripetere questa operazione fino alla ricezione della stazione locale desiderata.

Ascolto di notiziari sul traffico

I dati TA (notiziario sul traffico) e TP (programma sul traffico) consentono la sintonizzazione automatica su una stazione FM che trasmette notiziari sul traffico, anche durante l'ascolto di altri programmi.

Premere **(AF/TA)** più volte fino a visualizzare "TA on" o "AF TA on". L'apparecchio inizia la ricerca delle stazioni con le notizie sul traffico. Appena ne viene individuata una, sul display appare "TP". L'inizio del notiziario sul traffico viene segnalato dal lampeggiamento del messaggio "TA". Al termine del notiziario, il lampeggiamento si interrompe.

Suggerimenti

Quando inizia il notiziario sul traffico durante l'ascolto di un programma diverso, l'apparecchio si sintonizza automaticamente sul notiziario e al termine di quest'ultimo ritorna al programma precedente.

Note

- Se la stazione non trasmette i notiziari sul traffico, il messaggio "NO TP" lampeggia per cinque secondi e l'apparecchio comincerà a ricercare una stazione che li trasmette.
- Quando nel display appare l'indicazione "EON" con "TP", la stazione corrente utilizza i notiziari sul traffico di altre stazioni della stessa rete.

Per annullare l'ascolto del notiziario corrente sul traffico

Premere **(AF/TA)** o **(SOURCE)**. Per annullare l'ascolto di tutti i notiziari sul traffico, disattivare la funzione premendo **(AF/TA)** fino a visualizzare "AF TA off".

Preimpostazione del volume dei notiziari sul traffico

Il livello del volume dei notiziari sul traffico può essere regolato in anticipo per evitare il mancato ascolto a causa di un volume inadeguato. All'inizio del notiziario, il volume verrà impostato automaticamente sul livello prescelto.

- 1 Selezionare il livello di volume desiderato.
- 2 Premere **(AF/TA)** per due secondi. Appare l'indicazione "TA" e l'impostazione viene registrata.

Ricezione di annunci di emergenza

Se viene trasmesso un annuncio di emergenza mentre si ascolta la radio, si passerà automaticamente all'annuncio.

Se si sta ascoltando un'altra fonte che non sia la radio, si potranno ascoltare gli annunci di emergenza se AF o TA sono stati attivati. In questo caso l'apparecchio si sintonizzerà automaticamente su questi annunci indipendentemente dalla fonte ascoltato in quel momento.

Preimpostazione delle stazioni RDS con i dati AF e TA

Nella preimpostazione di stazioni RDS, l'apparecchio memorizza i dati di ciascuna stazione insieme alla relativa frequenza, in modo che non sia necessario attivare la funzione AF o TA al momento della sintonizzazione sulle stazioni preimpostate. È possibile selezionare impostazioni diverse (AF, TA o entrambe) per le singole stazioni predefinite o la stessa impostazione per tutte le stazioni.

Preselezione della stessa impostazione per tutte le stazioni predefinite

- 1 Selezionare una banda FM (pagina 9).
- 2 Premere più volte (AF/TA) e selezionare "AF on", "TA on" o "AF TA on" (per entrambe le funzioni AF e TA).
Notare come la selezione di "AF TA off" memorizza anche le stazioni non RDS, oltre alle stazioni RDS.
- 3 Premere (SHIFT) e quindi premere (3) (PLAY MODE) ripetutamente finché non appare "B.T.M".
- 4 Premere (4) (→) finché non lampeggia l'indicazione "B.T.M".
- 5 Premere (SHIFT).

Preselezione di impostazioni diverse per ciascuna stazione predefinita

- 1 Selezionare una banda FM e sintonizzarsi sulla stazione desiderata (pagina 10).
- 2 Premere più volte (AF/TA) e selezionare "AF on", "TA on" o "AF TA on" (per entrambe le funzioni AF e TA).
- 3 Premere il tasto numerico desiderato finché non appare "MEM".
Ripetere le istruzioni dal punto 1 per la preimpostazione di altre stazioni.

Suggerimento

Se si desidera modificare l'impostazione AF e/o TA preselezionata dopo la sintonizzazione sulla stazione predefinita, è sufficiente attivare o disattivare la funzione AF o TA.

Ricerca di una stazione in base al tipo di programma

È possibile individuare la stazione desiderata selezionando uno dei tipi di programma indicati sotto.

Tipo di programma	Indicazione visualizzata
Giornale radio	News
Attualità	Affairs
Informazioni	Info
Sport	Sport
Istruzione	Educate
Teatro	Drama
Cultura	Culture
Scienza	Science
Vario	Varied
Musica pop	Pop M
Musica rock	Rock M
Musica leggera	Easy M
Classica leggera	Light M
Classica	Classics
Altri tipi di musica	Other M
Bollettino metereologico	Weather
Finanza	Finance
Programmi per bambini	Children
Sociale	Social A
Religione	Religion
Chat show	Phone In
Viaggi	Travel
Diversivi	Leisure
Musica jazz	Jazz
Musica country	Country
Musica nazionale	Nation M
Musica degli anni '50/'60	Oldies
Musica folk	Folk M
Documentari	Document
Non specificato	None

Nota

Nei paesi in cui non sono disponibili dati PTY (selezione tipo di programma), questa funzione non può essere utilizzata.

- 1 Premere **(PTY/LIST)** durante la ricezione FM fino a visualizzare "PTY".

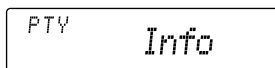

Se la stazione trasmette i dati PTY, viene visualizzato il nome del tipo di programma corrente. Se la stazione captata non è una stazione RDS o se non vengono ricevuti dati RDS, appare "-----".

- 2 Premere **(PTY/LIST)** più volte fino a visualizzare il tipo di programma desiderato.

I tipi di programma appaiono nell'ordine riportato nella precedente tabella. Non è possibile selezionare "None" (non specificato) per la ricerca.

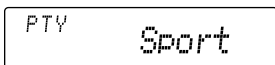

- 3 Spingere il comando SEEK/AMS verso l'alto o verso il basso.

L'apparecchio inizia la ricerca di una stazione che trasmette il tipo di programma selezionato. Una volta individuato il programma, il nome del tipo di programma appare nuovamente per cinque secondi. Se non è possibile trovare il tipo di programma desiderato, l'apparecchio visualizza in alternanza "NO" e il nome del tipo di programma e quindi ritorna alla stazione precedente.

Impostazione automatica dell'orologio

I dati CT (ora orologio) della trasmissione RDS impostano automaticamente l'ora.

- 1 Durante la ricezione radiofonica, premere **(SHIFT)**, quindi premere ripetutamente **(2)** (SET UP) finché non viene visualizzato "CT".

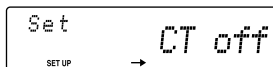

- 2 Premere **(4)** (→) più volte fino a visualizzare "CT on". L'ora è impostata.

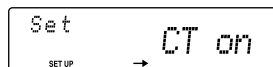

- 3 Premere **(SHIFT)** per ritornare al display normale.

Per cancellare la funzione CT

Selezionare "CT off" al punto 2 precedente.

Note

- La funzione CT potrebbe non funzionare anche se si riceve una stazione RDS.
- L'ora impostata dalla funzione CT e l'ora effettiva possono essere diverse.

Altre funzioni

È inoltre possibile controllare questo apparecchio con un telecomando a rotazione opzionale.

Applicazione dell'etichetta sul telecomando a rotazione

A seconda di come si installa il telecomando a rotazione, applicare l'etichetta nel modo illustrato di seguito.

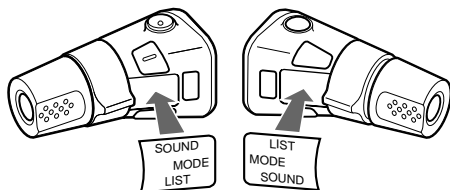

Utilizzo del telecomando a rotazione

Il telecomando a rotazione funziona tramite pressione dei tasti e/o rotazione dei comandi. È possibile controllare l'apparecchio CD o MD opzionale con il telecomando a rotazione.

Pressione dei tasti (tasti SOURCE e MODE)

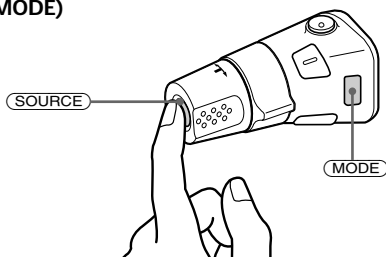

Ad ogni pressione di **(SOURCE)**, la fonte cambia nella maniera seguente:

Tuner → CD* → MD

Premendo **(MODE)** il funzionamento cambia nel modo seguente:

- sintonizzatore: FM1 → FM2 → MW → LW
- apparecchio CD*: CD1 → CD2 → ...
- apparecchio MD: MD1 → MD2 → ...

* Se l'apparecchio opzionale corrispondente non è collegato, questa voce non viene visualizzata.

Tramite rotazione del telecomando (comando SEEK/AMS)

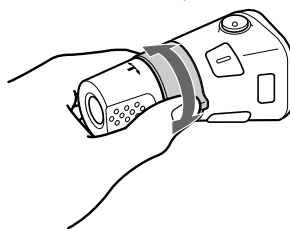

Ruotare il comando per un attimo e rilasciarlo per:

- Trovare un brano specifico sul disco. Ruotare e tenere fermo il comando fino a quando il punto ricercato del brano non viene reperito, quindi rilasciare il comando per avviare la riproduzione.
- Sintonizzare le stazioni automaticamente. Ruotare e trattenere il comando fino a sintonizzarsi sulla stazione ricercata.

Ruotare il telecomando e spingerlo verso l'interno (comando PRESET/DISC)

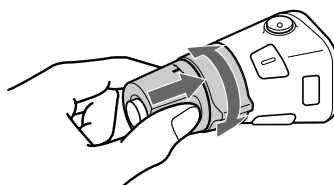

Spingere e ruotare il telecomando per:

- Ricevere le stazioni memorizzate sui tasti numerici.
- Cambiare disco.

Altre operazioni

Ruotare il comando VOL per regolare il volume.

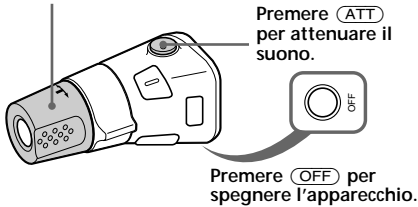

Premere (SOUND) per regolare il volume e il menu suono.

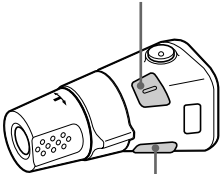

Premere (LIST) per:

- visualizzare i nomi memorizzati.
- visualizzare il tipo di programma.

Modifica della direzione operativa

La direzione operativa dei comandi è impostata in fabbrica come sotto illustrato.

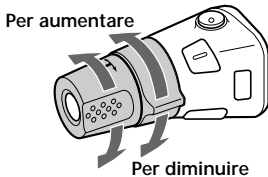

Se occorre montare il telecomando a rotazione sul lato destro del piantone di guida, è possibile invertire la direzione operativa dei comandi.

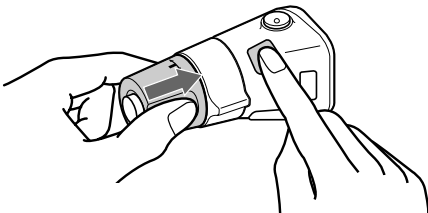

Premere (SOUND) per due secondi premendo contemporaneamente il comando VOL.

Suggerimento

La direzione operativa dei comandi può essere impostata a partire dall'apparecchio (pagina 18).

Regolazione delle caratteristiche dell'audio

È possibile regolare bassi, acuti, bilanciamento e attenuatore. Su ogni fonte sonora può essere memorizzato il livello dei bassi e degli acuti.

1 Selezionare la voce da regolare premendo (SOUND) più volte.

VOL (volume) → BAS (bassi) → TRE (acuti) → BAL (sinistra-destra) → FAD (anteriore-posteriore)

2 Regolare la voce selezionata ruotando la manopola.

Effettuare la regolazione entro tre secondi dalla selezione. (Dopo tre secondi infatti, il tasto serve di nuovo per il controllo del volume.)

Attenuazione dell'audio

Premere (ATT) sul telecomando a rotazione opzionale.
“ATT on” lampeggia momentaneamente.

Per ripristinare il volume precedente, premere (ATT) nuovamente.

Suggerimento

L'apparecchio diminuisce automaticamente il volume quando sopraggiunge una chiamata telefonica (funzione ATT di esclusione del telefono) (solo il modello MDX-C5970R).

Modifica delle impostazioni dell'audio e del display

Le impostazioni possibili sono:

- Clock (ora) (pagina 7).
- CT (ora orologio) (pagina 15).
- D.Info (informazione doppia) — per visualizzare contemporaneamente l'ora e il modo di riproduzione (on) oppure per visualizzare tali informazioni in modo alternato (off).
- Dimmer (oscuratore) — per cambiare la luminosità del display
 - Selezionare “Auto” per oscurare il display solo quando le luci sono accese.
 - Selezionare “on” per oscurare il display.
 - Selezionare “off” per disattivare Dimmer.
- Contrast — per regolare il contrasto, se le indicazioni sul display non sono riconoscibili a causa della posizione in cui è installato l'apparecchio.
- Beep — per attivare o disattivare i segnali acustici.
- RM (telecomando a rotazione) — per modificare la direzione operativa dei comandi sul telecomando a rotazione.
 - Selezionare “norm” per utilizzare il telecomando a rotazione con le impostazioni di fabbrica.
 - Selezionare “rev” quando il telecomando a rotazione è montato sul lato destro del piantone di guida.
- M.dspl (display in movimento) — per impostare il display in movimento su 1, 2 oppure disattivarlo.
- A.ScrI (scorrimento automatico) (pagina 8, 19).

1 Premere (SHIFT).

2 Premere (2) (SET UP) più volte fino a visualizzare l'elemento desiderato. Ogni volta che si preme (2) (SET UP), le indicazioni nel display scorrono come segue:

Clock → CT → D.Info* → Dimmer → Contrast
→ Beep → RM → M.dspl → A.ScrI*

* Se non vi sono MD o CD in fase di riproduzione, questa voce non viene visualizzata.

Nota

L'elemento visualizzato differisce a seconda della fonte.

3 Premere (4) (→) per selezionare l'impostazione desiderata (ad esempio ON o OFF).

Per l'impostazione di “Contrast”, premere (4) (→) per aumentare il contrasto e (1) (←) per diminuirlo.

4 Premere (SHIFT).

Quando l'impostazione del modo è completata, il display regolare il modo di riproduzione normale.

Riproduzione dei bassi più potente — D-bass

È possibile ascoltare dei bassi molto potenti. La funzione D-bass aumenta la frequenza dei bassi mediante una curva più acuta che per i bassi normali.

Si potrà udire la chitarra dei bassi più chiaramente anche senza cambiare il volume della voce. È possibile amplificare e regolare facilmente il suono dei bassi mediante la manopola D-BASS.

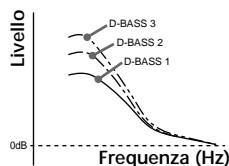

Regolazione della curva dei bassi

Ruotare la manopola D-BASS per regolare il livello dei bassi (1, 2 o 3). “D-BASS” appare nel display.

Per annullare, ruotare la manopola in posizione OFF.

Nota

Se il suono dei bassi diventa distorto, regolarlo con la manopola D-BASS o il tasto del volume.

Collegamento di apparecchi opzionali

Apparecchio CD/MD

Questo apparecchio è in grado di controllare sino ad un massimo di sette apparecchi CD/MD esterni nella seguente configurazione:

Apparecchi CD - massimo cinque

Apparecchi MD - massimo cinque

È possibile utilizzare qualsiasi combinazione sino ad un massimo di sette apparecchi.

Se si collega un apparecchio CD opzionale dotato della funzione CD TEXT e si riproduce un disco CD TEXT, le informazioni CD TEXT verranno visualizzate nel display.

Riproduzione di CD o MD

1 Premere **(SOURCE)** più volte per selezionare il CD o l'MD.

2 Premere **(MODE)** fino a visualizzare il cambia CD/MD desiderato.
La riproduzione CD/MD ha inizio.

Quando viene collegato un apparecchio CD/MD, tutti i brani vengono riprodotti dall'inizio.

Modifica degli elementi visualizzati

Ad ogni pressione di **(DSPL)** durante la riproduzione di CD, CD TEXT o MD, la voce cambia nel modo seguente:

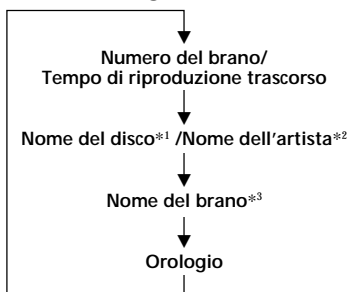

*1 Se il disco non è stato etichettato o non vi è nome del disco preregistrato sull'MD, "NO D.Name" appare nel display.

*2 Se si riproduce un disco CD TEXT, il nome dell'artista o del gruppo appare nel display dopo il nome del disco (solo per i dischi CD TEXT con il nome dell'artista o del gruppo).

*3 Se il nome del brano di un disco CD TEXT o di un MD non è preregistrato, "NO T.Name" appare nel display.

Suggerimento

Se il nome del disco MD o CD TEXT è troppo lungo, è possibile farlo scorrere sul display premendo **(SHIFT)** e poi **(←)**.

È possibile assegnare nomi personalizzati ai CD e ai CD TEXT grazie alla funzione di promemoria disco. Vedere la sezione riguardante l'assegnazione di nomi personalizzati ai CD a pagina 21. Una volta assegnati, i nomi personalizzati hanno priorità sulle informazioni CD TEXT originali e verranno visualizzati ogni volta che tali informazioni vengono richieste.

Suggerimento

Se dopo aver assegnato un nome al disco CD TEXT si desidera visualizzare le informazioni CD TEXT originali, premere **(SHIFT)** e quindi premere **(↔)**.

Dopo aver selezionato le voci desiderate, il display passa automaticamente al modo del display in movimento dopo alcuni secondi. Nel modo del display in movimento, tutte le voci descritte in precedenza scorrono nel display una ad una.

Suggerimento

Il modo del display in movimento può essere disattivato, vedere la sezione riguardante la modifica delle impostazioni dell'audio e del display a pagina 18.

Scorrimento automatico del nome di un disco — Scorrimento automatico

Se il nome del disco, dell'artista o di un brano su un disco MD o CD TEXT supera i 10 caratteri ed è attivata la funzione di scorrimento automatico, sul display appare automaticamente quanto segue:

- Il nome del disco appare quando il disco viene cambiato (se è selezionato il nome del disco).
- Il nome del brano appare quando il brano cambia (se è selezionato il nome del brano).
- Il nome del disco o del brano appare a seconda dell'impostazione quando si preme **(SOURCE)** per selezionare un disco CD TEXT o MD.

Se si preme **(DSPL)** per cambiare la voce sul display, il nome del disco o del brano sul disco MD o CD TEXT scorre automaticamente sia che la funzione sia attiva o meno.

1 Durante la riproduzione, premere **(SHIFT)**.

2 Premere **(2)** (SET UP) più volte fino a visualizzare "A.Scr1".

3 Premere **(4)** (↔) per selezionare "A.Scr1 on".

4 Premere **(SHIFT)**.

Per annullare lo scorrimento automatico, selezionare "A.Scr1 off" al punto 3 sopra enunciato.

Nota

Per alcuni dischi CD TEXT con molti caratteri, può verificarsi quanto segue:

— Alcuni caratteri non vengono visualizzati.

— La funzione di scorrimento automatico non funziona. 19

Ricerca di un brano specifico — AMS (sensore musicale automatico)

Durante la riproduzione, spingere il comando SEEK/AMS verso l'alto o verso il basso e rilasciarlo in corrispondenza dei brani che si desidera saltare.

Per cercare brani successivi



Per cercare brani precedenti

Ricerca di un punto specifico in un brano — Ricerca manuale

Durante la riproduzione, spingere il comando SEEK/AMS verso l'alto o verso il basso e trattenerlo. Rilasciare il tasto una volta individuato il punto desiderato.

Per cercare in avanti



Per cercare all'indietro

Ricerca di un disco in base al numero — Selezione diretta dei dischi

Premere il tasto che corrisponde al numero del disco desiderato. Viene avviata la riproduzione del disco desiderato presente nell'apparecchio correntemente selezionato.

Riproduzione ripetuta dei brani — Riproduzione ripetuta

È possibile selezionare:

- Repeat 1 — per ripetere un brano.
- Repeat 2 — per ripetere un disco.

1 Durante la riproduzione, premere **(SHIFT)**.

2 Premere **(6)** (REP) più volte fino a visualizzare l'impostazione desiderata.

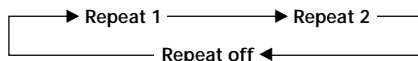

Viene avviata la riproduzione ripetuta.

3 Premere **(SHIFT)**.

Per tornare al modo di riproduzione normale, selezionare "Repeat off" al punto 2.

Riproduzione casuale dei brani — Riproduzione in ordine casuale

Le impostazioni possibili sono:

- Shuf 1 — per riprodurre i brani del disco corrente in ordine casuale.
- Shuf 2 — per riprodurre i brani sull'apparecchio corrente in ordine casuale.
- Shuf All — per riprodurre tutti i brani in ordine casuale.

1 Durante la riproduzione, premere **(SHIFT)**.

2 Premere **(7)** (SHUF) più volte fino a visualizzare l'impostazione desiderata.

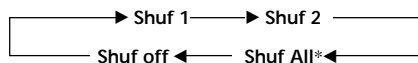

Viene avviata la riproduzione casuale.

* "Shuf All" è disponibile solo per i cambia CD/MD.

3 Premere **(SHIFT)**.

Per tornare al modo di riproduzione normale, selezionare "Shuf off" al punto 2.

Assegnazione di nomi ai CD

— Promemoria disco (apparecchio CD con la funzione di schedario personale)

È possibile assegnare un nome personalizzato a ciascun disco. Si possono immettere fino a otto caratteri per disco. Con questa funzione è possibile ricercare un disco in base al nome e selezionare determinati brani da riprodurre (pagina 22).

- 1 Riprodurre il CD e premere (PTY/LIST) per due secondi.

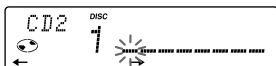

- 2 Immettere i caratteri.

- 1 Ruotare la manopola in senso orario per selezionare i caratteri desiderati. (A → B → C → ... Z → 0 → 1 → 2 → ... → 9 → + → - → * → / → \ → > → < → . → _)

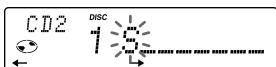

Ruotando la manopola in senso antiorario, i caratteri appaiono in ordine inverso.

Per inserire uno spazio vuoto dopo un carattere, selezionare “_” (sottolineato).

- 2 Premere (4) (←) dopo avere individuato il carattere desiderato. Il cursore lampeggiante si sposta nello spazio successivo.

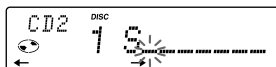

Se si preme (1) (←), il cursore lampeggiante si sposta a sinistra.

- 3 Ripetere le istruzioni dei punti 1 e 2 per inserire tutto il nome.

- 3 Per ripristinare il normale modo di riproduzione, premere (PTY/LIST) per due secondi.

Suggerimento

Per cancellare/correggere un nome, immettere “_” (sottolineato) per ogni carattere.

Visualizzazione del promemoria disco

Premere (DSPL) durante la riproduzione del CD o di un CD TEXT.

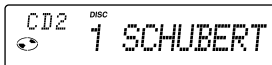

Ad ogni pressione di (DSPL) durante la riproduzione del CD o di un CD TEXT, il display visualizza quanto segue:

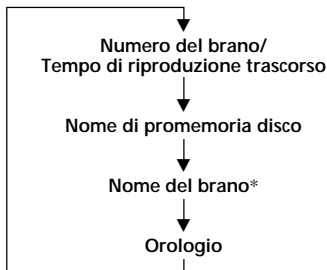

* Se si collega un apparecchio CD opzionale dotato di funzione CD TEXT, le informazioni CD TEXT appaiono sul display quando si riproduce un disco CD TEXT.

Eliminazione del promemoria disco

- 1 Premere (SOURCE) più volte per selezionare il CD.
- 2 Premere (MODE) più volte per selezionare l'apparecchio CD.
- 3 Premere (PTY/LIST) per due secondi.
- 4 Premere (DSPL) per due secondi.
- 5 Ruotare la manopola per selezionare il nome che si desidera cancellare.
- 6 Premere (5) (ENTER) per due secondi. Il nome è eliminato. Se necessario, ripetere le istruzioni dei punti 5 e 6 per eliminare altri nomi.
- 7 Premere (PTY/LIST) per due secondi. L'apparecchio ripristina il modo normale di riproduzione di CD.

Nota

Quando un nome personalizzato viene cancellato, le informazioni CD TEXT originali vengono visualizzate nel display.

Ricerca di un disco in base al nome

— Elenco (apparecchio CD con la funzione di schedario personale o apparecchio MD)

Questa funzione può essere eseguita dopo l'assegnazione di un nome personalizzato ai dischi. Per maggiori informazioni sui nomi dei dischi, fare riferimento alla sezione "Assegnazione di nomi ai CD" (pagina 22).

1 Premere (PTY/LIST).

Il display indica il nome assegnato al disco correntemente riprodotto.

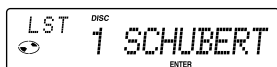

Quando si assegna un nome di promemoria disco a un disco CD TEXT, esso ha priorità sulle informazioni CD TEXT originali.

2 Premere (PTY/LIST) più volte fino a trovare il disco desiderato.

3 Premere (5) (ENTER) per riprodurre il disco.

Note

- Dopo che il nome del disco è rimasto visualizzato per cinque secondi, il display ripristina il modo di riproduzione normale. Per spegnere il display, premere (DSPL).
- Non è possibile visualizzare i nomi dei brani durante la riproduzione di un disco MD o CD TEXT.
- Se non vi sono più dischi nel contenitore, nel display appare "NO Disc".
- Se non è stato assegnato un nome personalizzato ad un disco, nel display appare "*****".
- Se l'apparecchio non legge i dati relativi al disco, nel display appare "?". Per caricare il disco premere prima il tasto numerico e poi scegliere il disco che non è stato caricato.
- Alcune lettere non possono essere visualizzate (durante la riproduzione di MD).

Selezione di brani specifici per la riproduzione

— Memoria (per apparecchi CD con funzione di schedario personale)

Assegnando un nome al disco, è possibile impostare l'apparecchio in modo che salti o riproduca solo i brani desiderati.

1 Iniziare a riprodurre il disco e premere (SHIFT). Premere poi (3) (PLAY MODE) per due secondi.

Modo di modifica della memoria

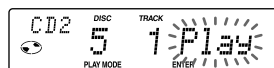

Note

Se non è stato assegnato un nome al disco, il modo di modifica della memoria non appare. Per tornare al modo di riproduzione normale, premere (SHIFT).

2 Spingere il comando SEEK/AMS verso l'alto o verso il basso per selezionare il numero del brano da omettere e premere (5) (ENTER).

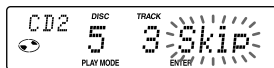

L'indicazione passa da "Play" a "Skip". Per ritornare all'indicazione "Play", premere di nuovo (5) (ENTER).

3 Ripetere le istruzioni del punto 2 per impostare il modo "Play" o "Skip" per tutti i brani.

4 Premere (3) (PLAY MODE) per due secondi.

L'apparecchio ripristina il modo normale di riproduzione dei CD.

5 Premere (SHIFT).

Note

- I modi "Play" e "Skip" possono essere impostati per un massimo di 24 brani.
- Non è possibile impostare "Skip" per tutti i brani contenuti in un CD.

Riproduzione di brani specifici

Le impostazioni possibili sono:

- Bank on — per riprodurre i brani con l'impostazione "Play".
- Bank inv (inverti) — per riprodurre i brani con l'impostazione "Skip".

1 Durante la riproduzione, premere **(SHIFT)** e quindi premere **(3)** (PLAY MODE) più volte fino a visualizzare "Bank".

2 Premere **(4)** (→) più volte per selezionare il modo desiderato.

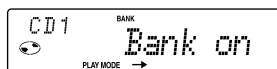
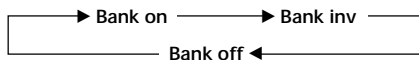

La riproduzione inizia dal brano successivo a quello corrente.

3 Premere **(SHIFT)**.

Per ritornare al modo di riproduzione normale, selezionare "Bank off" al punto 2 di cui sopra.

Informazioni aggiuntive

Precauzioni

- Se l'auto rimane parcheggiata direttamente sotto la luce del sole con un conseguente aumento della temperatura interna dell'auto, attendere che l'apparecchio si raffreddi prima di utilizzarlo.
- Se l'apparecchio non riceve alimentazione elettrica, verificare innanzitutto i collegamenti. Se risultano in ordine, controllare il fusibile.
- Se in un sistema a due diffusori non viene prodotto alcun suono, impostare il comando dell'attenuatore sulla posizione centrale.
- Se l'auto è dotata di un'antenna elettrica, questa si estende automaticamente mentre l'apparecchio è in funzione.
- Se si collega questo apparecchio a un'auto sprovvista della posizione di accensione ACC (accessoria), la batteria potrebbe scaricarsi.

Per eventuali domande o problemi riguardanti l'apparecchio non trattati nel presente manuale, rivolgersi al più vicino rivenditore Sony.

Formazione di condensa

In giorni di pioggia o in zone molto umide, l'umidità può condensarsi sulle lenti all'interno del lettore MD. In questo caso l'apparecchio non funziona correttamente. In questo caso estrarre il disco e attendere circa un'ora che l'umidità evapori.

Manutenzione

Sostituzione del fusibile

Nella sostituzione del fusibile, assicurarsi di utilizzare un altro fusibile dello stesso amperaggio. Se il fusibile si brucia, controllare i collegamenti e sostituire il fusibile. Se dopo la sostituzione si verifica un altro cortocircuito, potrebbe trattarsi di un problema interno. In tal caso, rivolgersi al più vicino rivenditore Sony.

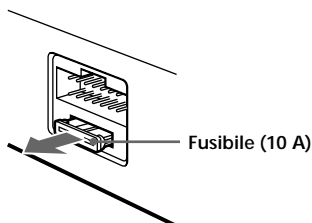

Avvertenza

Non usare mai un fusibile con amperaggio superiore a quello del fusibile fornito in dotazione con l'apparecchio. Ciò potrebbe danneggiare l'apparecchio.

Pulizia dei connettori

Se i connettori tra l'unità centrale e il pannello frontale sono sporchi, l'apparecchio potrebbe non funzionare correttamente. Per evitare questo problema, aprire il pannello frontale premendo **(RELEASE)**, asportarlo e pulire i connettori con un batuffolo di cotone imbevuto di alcol. Pulire con delicatezza per evitare di danneggiare i connettori.

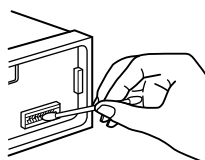

Apparecchio

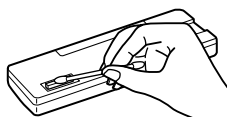

Lato posteriore del pannello frontale

Note

- Per motivi di sicurezza, prima di pulire i connettori spegnere il motore dell'auto ed estrarre la chiavetta di accensione.
- Non toccare i connettori direttamente con le dita o oggetti in metallo.

Rimozione dell'apparecchio

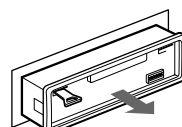
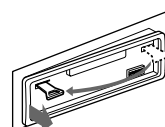
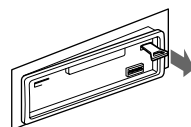
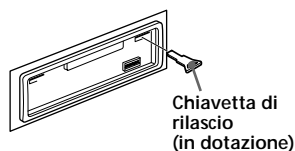

Estrarre l'unità quando la chiavetta di rilascio è inserita.



Premere il morsetto all'interno del coperchio anteriore con un cacciavite sottile e staccare il coperchio anteriore.

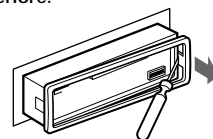

Caratteristiche tecniche

Letture MD

Rapporto segnale-rumore	90 dB
Risposta in frequenza	10 - 20.000 Hz
Wow e flutter	Al di sotto del limite misurabile

Sintonizzatore*

FM	
Gamma di frequenze	87,5 - 108,0 MHz
Terminale antenna	Connettore per antenna esterna
Frequenza intermedia	10,7 MHz
Sensibilità utilizzabile	9 dB
Selettività	75 dB a 400 kHz
Rapporto segnale-rumore	65 dB (stereo), 68 dB (mono)
Distorsione armonica a 1 kHz	0,7 % (stereo), 0,4 % (mono)
Separazione	35 dB a 1 kHz
Risposta in frequenza	30 - 15.000 Hz

MW/LW

Gamma di frequenze	MW: 531 - 1.602 kHz LW: 153 - 281 kHz
Terminale antenna	Connettore per antenna esterna
Frequenza intermedia	10,7 MHz/450 kHz
Sensibilità	MW: 30 μ V LW: 50 μ V

Amplificatore di potenza

Uscite	Uscite dei diffusori (connettori a tenuta)
Impedenza diffusori	4 - 8 ohm
Potenza di uscita massima	35 W \times 4 (a 4 ohm)

Caratteristiche generali

Uscita	Uscite in linea [MDX-C5970R: (2), MDX-C5960R: (1)] Cavo di controllo del relé dell'antenna elettrica Cavo di controllo dell'amplificatore Cavo di controllo della funzione ATT (funzione di esclusione del telefono) (solo il modello MDX-C5970R)
Controllo dei toni	Bassi \pm 8 dB a 100 Hz Acuti \pm 8 dB a 10 kHz
Alimentazione	Batteria auto a 12 V CC (massa negativa)
Dimensioni	Circa 178 \times 50 \times 184 mm (l/a/p)
Dimensioni di montaggio	Circa 182 \times 53 \times 162 mm (l/a/p)
Peso	Circa 1,2 kg
Accessori in dotazione	Elementi per installazione e collegamento (1 corredo) Custodia del pannello frontale (1)
Accessori opzionali	Telecomando a rotazione RM-X4S (1) Cavo BUS (fornito con un cavo a piedini RCA) RC-61 (1 m), RC-62 (2 m)
Apparecchi opzionali	Cambia CD (10 dischi) CDX-828, CDX-727 Cambia MD (6 dischi) MDX-65 Altri cambia CD/MD con il sistema BUS Sony Selettore della fonte XA-C30

Brevetti Statunitensi e stranieri concessi in licenza dalla Dolby Laboratories Licensing Corporation.

Il design e le caratteristiche tecniche sono soggetti a modifiche senza preavviso.

* di cui al par. 3 dell'Allegato A al D.M. 25/06/85 e al par. 3 dell'Allegato 1 al D.M. 27/08/87

Guida alla soluzione dei problemi

Fare riferimento alla seguente lista di verifica per risolvere gran parte dei problemi che potrebbero verificarsi nell'uso di questo apparecchio.

Prima di esaminare l'elenco qui riportato, rileggere le istruzioni per il collegamento e l'uso dell'apparecchio.

Generali

Problema	Causa/Soluzione
Non viene prodotto alcun suono.	<ul style="list-style-type: none">• Disattivare la funzione ATT.• Impostare il comando dell'attenuatore sulla posizione centrale per i sistemi a due diffusori.• Ruotare la manopola in senso orario per regolare il volume.
Il contenuto della memoria è stato cancellato.	<ul style="list-style-type: none">• Il cavo di alimentazione o la batteria sono stati scollegati.• È stato premuto il tasto di azzeramento. → Reinserire i dati in memoria.
Il display non visualizza alcuna indicazione.	Asportare il pannello frontale e pulire i connettori. Per ulteriori dettagli, vedere "Pulizia dei connettori" (pagina 24).
Nessun segnale acustico.	Il segnale acustico è disattivato (pagina 18).

Riproduzione di CD/MD

Problema	Causa/Soluzione
Il disco non viene caricato.	<ul style="list-style-type: none">• È già inserito un altro minidisco.• Il minidisco è inserito capovolto o in modo errato.
La riproduzione non inizia.	Disco MD difettoso o disco CD sporco.
Il disco viene espulso automaticamente.	La temperatura ambiente supera i 50°C.
Non è possibile espellere un MD.	Premere ▲ per due secondi.
I tasti di funzionamento non producono alcun effetto.	Premere il pulsante di azzeramento.
Il suono è irregolare a causa delle vibrazioni.	<ul style="list-style-type: none">• L'apparecchio è stato installato con un'inclinazione superiore a 20°.• L'apparecchio non è stato installato in una parte stabile dell'auto.

Ricezione radiofonica

Problema	Causa/Soluzione
Non è possibile effettuare la sintonizzazione preselezionata.	<ul style="list-style-type: none">• Memorizzare la frequenza corretta.• Il segnale di trasmissione è troppo debole.
Non è possibile effettuare la sintonizzazione automatica.	Il segnale di trasmissione è troppo debole. → Usare la sintonizzazione manuale.
L'indicazione "ST" lampeggia.	<ul style="list-style-type: none">• Sintonizzare la frequenza con precisione.• Il segnale di trasmissione è troppo debole. → Impostare il modo MONO (pagina 11).

RDS

Problema	Causa/Soluzione
SEEK si avvia dopo alcuni secondi di ascolto.	La stazione non è TP o il segnale è debole. → Premere ripetutamente (AF/TA) finché non appare "AF/TA off".
Nessun notiziario sul traffico.	<ul style="list-style-type: none">• Attivare "TA".• La stazione non trasmette alcun notiziario sul traffico pur essendo una stazione TP. → Sintonizzarsi su un'altra stazione.
PTY visualizza "NONE".	La stazione non specifica il tipo di programma.

Messaggi di errore (con apparecchio CD/MD opzionali collegati)

Le seguenti indicazioni lampeggiano per circa cinque secondi e viene emesso un segnale acustico di avvertimento.

Messaggio	Causa	Soluzione
NO Mag	Il contenitore dischi non è stato inserito nell' apparecchio CD/MD.	Inserire il contenitore dischi nell' apparecchio CD/MD.
NO Disc	Nell' apparecchio CD/MD non è stato inserito alcun disco.	Inserire un disco nell' apparecchio CD/MD.
NG Discs	Non è possibile riprodurre un CD o un MD a causa di un qualche problema.	Inserire un altro CD/MD.
Error^{*1}	Il CD è sporco o inserito capovolto ^{*2} .	Pulire o inserire correttamente il CD.
	Non è possibile riprodurre un MD a causa di un qualche problema. ^{*2}	Inserire un altro MD.
Blank^{*1}	Sull' MD non vi è registrato alcun brano. ^{*2}	Riprodurre un MD contenente brani registrati.
Push Reset	Non è possibile far funzionare l'apparecchio CD/MD a causa di un qualche problema.	Premere il tasto di azzeramento sull'apparecchio.
Not Ready	Il coperchio dell' apparecchio MD è aperto oppure gli MD non sono stati inseriti correttamente.	Chiudere il coperchio o inserire gli MD correttamente.

^{*1} Quando si verifica un errore durante la riproduzione di un CD/MD, il numero del CD/MD non appare nel display.

^{*2} Il display visualizza il numero del disco che determina l'errore.

Se le soluzioni qui riportate non risolvono il problema, rivolgersi al più vicino rivenditore Sony.

