

Mini Hi-Fi Component System

Bedienungsanleitung



*MHC-GRX9900 / GRX70 / GRX70J
MHC-GRX50 / R770
MHC-RXD9 / RXD80
MHC-RXD7*

Vorsicht

Um Feuer und die Gefahr eines elektrischen Schlages zu verhindern, darf das Gerät weder Regen noch Feuchtigkeit ausgesetzt werden.

Um einen elektrischen Schlag zu vermeiden, darf das Gehäuse nicht geöffnet werden. Überlassen Sie Wartungsarbeiten nur einem Fachmann.

Stellen Sie das Gerät an einen Ort, an dem ausreichende Luftzufuhr gewährleistet ist. Stellen Sie das Gerät nicht in ein enges Regalfach und nicht in einen Einbauschränk.

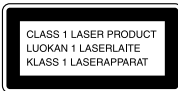

Bei diesem Gerät handelt es sich um ein Produkt der Laser-Klasse 1. Ein entsprechender Aufkleber befindet sich an der Rückseite des Geräts.

Die Anlage ist mit dem Dolby* Rauschverminderungssystem B ausgestattet.

* Hergestellt unter Lizenz von Dolby Laboratories Licensing Corporation.

DOLBY und das doppel D Symbol  sind Warenzeichen der Dolby Laboratories Licensing Corporation.

Inhaltsverzeichnis

Vorbereitungen

Schritt 1: Anschluß der Anlage	5
Schritt 2: Einstellen der Uhrzeit	7
Schritt 3: Sendervorwahl	8
Stromsparender Bereitschaftsbetrieb...	10

Grundlegender Betrieb

CD-Wiedergabe	11
Überspielen einer CD	13
Radiobetrieb	14
Aufnahme vom Radio	15
Bandwiedergabe	16
Bandüberspielung	18

CD-Spieler

Die CD-Anzeigeinformationen	19
Wiederholtes Abspielen von CD-Titeln	20
CD-Zufalls-Wiedergabe	21
CD-Programm-Wiedergabe	22
Lückenlose Wiedergabe von CD-Titeln	23

Cassettendeck

Manuelle Aufnahme	24
Überspielen einer CD mit programmierter Titelabfolge	25

DJ-Effekte

Wiederholen einer CD-Passage	27
Pegelreduktion an einer CD-Passage	27

Toneinstellungen

Für stärkere Bässe und mehr Klangvolumen	28
Wahl eines Entzerrungseffektes	29
Ändern der Spektralanalysator- Anzeige	31
Ein- und Ausschalten des Surroundeffekts	31
Einstellen des Graphic Equalizers	32
Abspeichern eines Entzerrungseffektes in einer Personal File	33

Sonstige Funktionen

Verwendung des Radio Data Systems (RDS)*	34
Mitsingen: Karaoke	36
Einschlafen mit Musik	38
Wecken durch Musik	39
Timergesteuerte Aufnahme eines Radioprogramms	40

Anschluß von Zusatzgeräten

Anschluß von Audiogeräten	41
Anschluß eines Videorecorders	43
Anschluß von Surroundlautsprechern...	43
Anschluß von Außenantennen	44

Zusatzinformationen

Sicherheitsvorkehrungen	45
Störungsüberprüfungen	46
Technische Daten	49
Bezeichnung der Teile	54
Stichwortverzeichnis	Rückwärtige Umschlagseite

*Nur bei Europa-Modell

Zu dieser Anleitung

Die Anleitung behandelt die Modelle MHC-GRX9900/GRX70/GRX70J/GRX50/R770/RXD9/RXD80/RXD7. Die Abbildungen zeigen im allgemeinen das Modell MHC-GRX80. Fall nicht, wird in Abbildung darauf hingewiesen. Die Form der Tasten am MHC-GRX9900/RXD9 unterscheidet sich von der des MHC-GRX70; die Tasten befinden sich jedoch an derselben Stelle. Auf Unterschiede im Bedienungsverfahren wird deutlich im Erläuterungstext hingewiesen (beispielsweise durch „nur MHC-GRX70“ oder nur „nur Europa-Modell“).

MHC-GRX70/GRX70J/GRX50/R770/ RXD80/RXD7

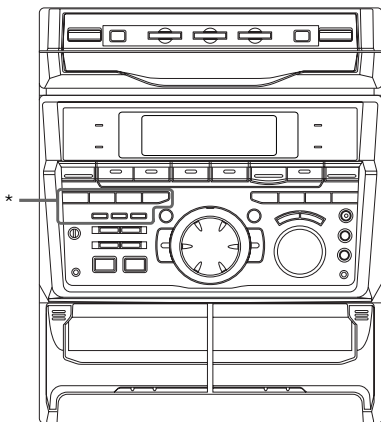

MHC-GRX9900/RXD9

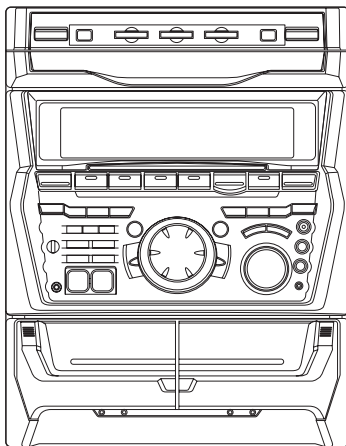

* Dieser Teil der MHC-GRX50/R770/RXD7 unterscheidet sich von den anderen Modellen:

MHC-GRX50/R770/RXD7

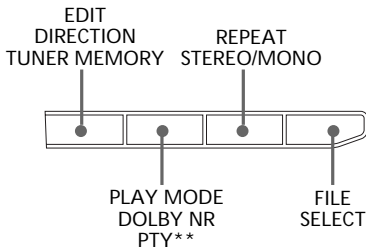

MHC-GRX70/GRX70J/RXD80 MHC-GRX9900/RXD9

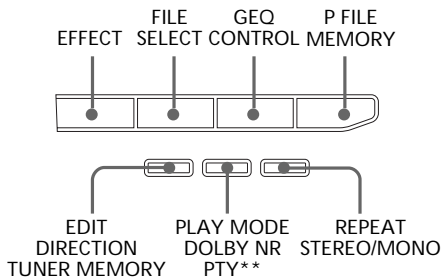

** „PTY“ ist nur beim Europa-Modell vorhanden.

Schritt 1: Anschluß der Anlage

Schließen Sie die mitgelieferten Kabel und Zubehörteile entsprechend der folgenden Erläuterungen **1** bis **4** an.

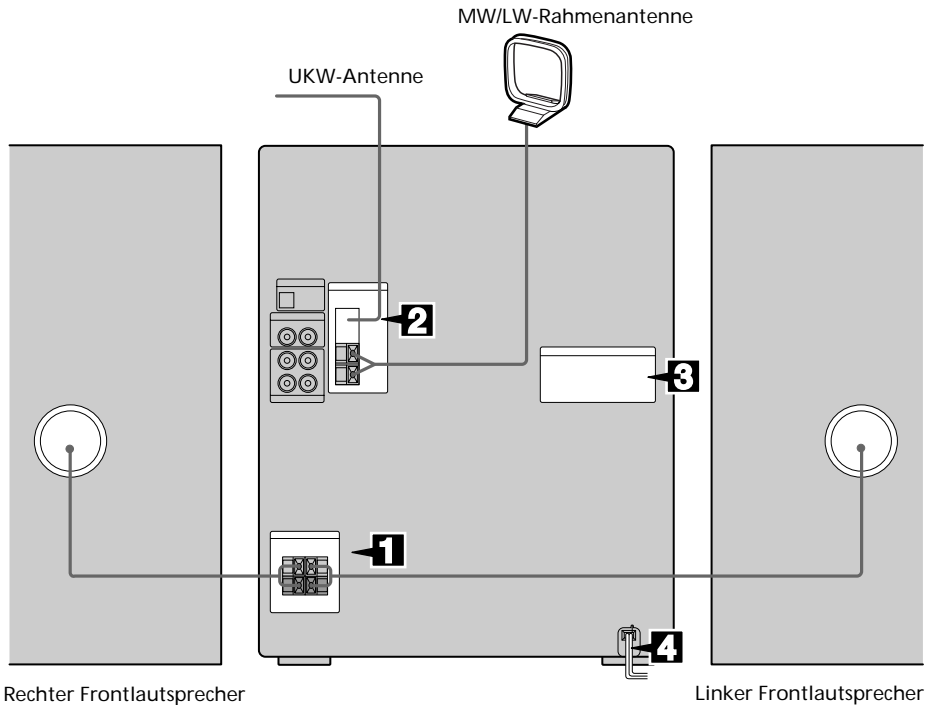

- 1** Schließen Sie die Lautsprecher an. Schließen Sie die Kabel der Frontlautsprecher wie unten gezeigt an die SPEAKER-Klemmen an. Bei Frontlautsprechern mit Klemmen verbinden Sie die Lautsprecherkabel in derselben Weise.

Hinweise

- Halten Sie die Lautsprecherkabel von den Antennen fern, um Störeinstrahlungen zu vermeiden.
- Die Lautsprecher sind je nach Modell der Anlage verschieden (siehe „Technische Daten“ auf Seite 49).

Nur das abisolierte Ende einstecken.

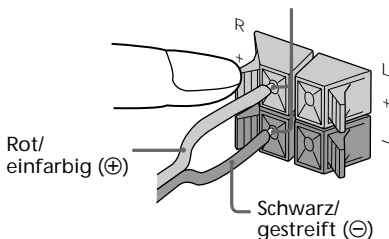

siehe Fortsetzung

Schritt 1: Anschluß der Anlage (Fortsetzung)

- 2** Schließen Sie die UKW- und MW/
LW-Antennen an.

Vor Anschluß der MW/LW-
Rahmenantenne bauen Sie sie
zusammen.

Anschlußtyp **A**

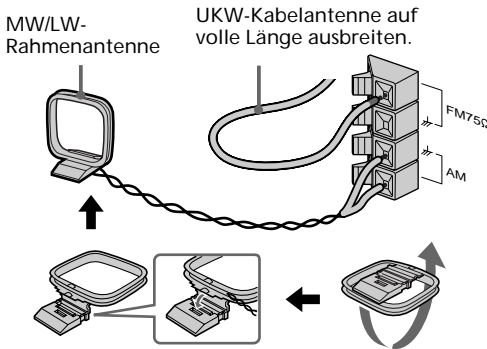

Anschlußtyp **B**

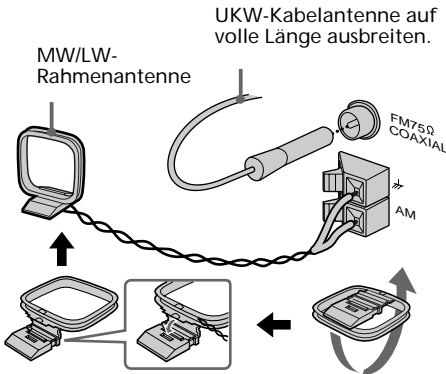

- 3** Falls bei Ihrem Modell vorhanden,
stellen Sie den Wahlschalter
VOLTAGE SELECTOR auf die
örtliche Netzspannung ein.

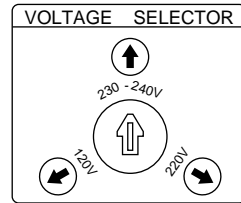

- 4** Schließen Sie das Netzkabel an eine
Steckdose an.

Der Demobetrieb erscheint im Display.
Wenn Sie die Anlage durch Drücken von
| / ⏻ einschalten, endet der Demobetrieb
automatisch.

Einige Modelle sind mit einem
Steckeradapter ausgestattet. Fall der
Stecker mit angebrachtem Adapter nicht
in Ihre Steckdose paßt, nehmen Sie den
Adapter ab.

Zum Anschluß der zusätzlichen Audio/Video-Geräte

Siehe Seite 41.

Zum Abschalten des Demobetriebs

Wenn Sie die Uhr eingestellt haben (Schritt 2:
Einstellen der Uhrzeit), wird der
Demobetrieb abgeschaltet.

Bei ausgeschalteter Anlage können Sie durch
Drücken von DISPLAY (MHC-RXD9/
RXD80/RXD7/R770) oder DEMO
(STANDBY) (MHC-GRX9900/GRX70/
GRX70J/GRX50) den Demobetrieb ein- und
ausschalten.

Anbringen der FüÙe an den Frontlautsprechern

Bringen Sie die mitgelieferten FüÙe an der Unterseite der Frontlautsprecher an, um einen stabilen Stand der Lautsprecher zu gewährleisten.

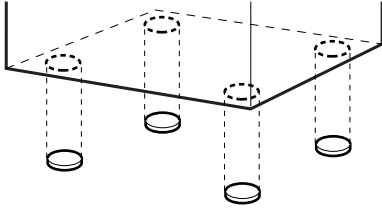

Einlegen der beiden Mignonzellen (R6/GröÙe AA) in die Fernbedienung

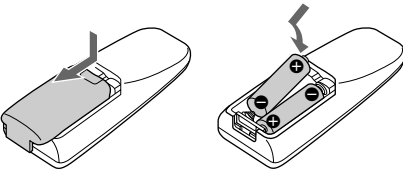

Tip

Bei normalem Betrieb halten die Batterien etwa sechs Monate. Wenn die Anlage nicht mehr von der Fernbedienung aus gesteuert werden kann, wechseln Sie die beiden Batterien aus.

Hinweis

Wenn die Fernbedienung längere Zeit nicht verwendet wird, nehmen Sie die Batterien heraus, um eine Beschädigung durch Auslaufen der Batterien zu verhindern.

Beim Transport der Anlage

Schützen Sie den CD-Mechanismus wie folgt:

- 1 Drücken Sie FUNCTION wiederholt, bis „CD“ im Display erscheint.
- 2 Während Sie LOOP gedrückt halten, drücken Sie | / ϕ , so daß „LOCK“ im Display erscheint.

Schritt 2: Einstellen der Uhrzeit

Timerbetrieb ist nur möglich, wenn die Uhrzeit wie folgt eingestellt wurde.

Beim Europa Modell arbeitet die Uhr mit einem 24-Stunden-System und bei den anderen Modellen mit einem 12-Stunden-System.

Die Abbildung zeigt das Modell mit 24-Stunden-System.

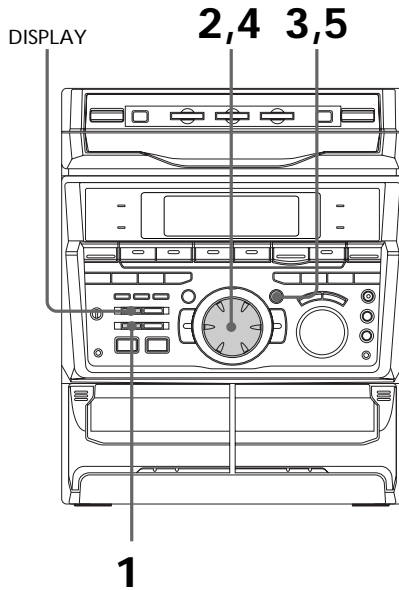

- 1 Drücken Sie CLOCK/TIMER SET. Die Stundenziffern blinken.



- 2 Stellen Sie mit dem Jog-Knopf die Stunden ein.

siehe Fortsetzung

Schritt 2: Einstellen der Uhrzeit (Fortsetzung)

- 3** Drücken Sie ENTER/NEXT.
Die Minutenziffern blinken.



- 4** Stellen Sie mit dem Jog-Knopf die Minuten ein.

- 5** Drücken Sie ENTER/NEXT.
Die Uhr nimmt den Betrieb auf.

Tip

Bei einem Fehler beginnen Sie erneut mit Schritt 1.

Korrigieren der Uhrzeit

Im vorausgegangenen Abschnitt wurde behandelt, wie Sie die Uhr bei ausgeschalteter Anlage einstellen können. Zum Einstellen der Uhr bei eingeschalteter Anlage verfahren Sie wie folgt:

- 1** Drücken Sie CLOCK/TIMER SET.
- 2** Wählen Sie mit dem Jog-Knopf die Option SET CLOCK.
- 3** Drücken Sie ENTER/NEXT.
- 4** Führen Sie die obigen Schritte 2 bis 5 aus.

Hinweis

Wenn das Netzkabel abgetrennt wird oder ein Stromausfall auftritt, wird die Uhrzeit gelöscht.

Schritt 3: Sendervorwahl

Die Anzahl der speicherbaren Sender ist je nach Modell unterschiedlich.

- 2-Band-Modell: 20 UKW- und 10 MW-Sender.
- 3-Band-Modell: 20 UKW-, 10 MW- und 10 KW-Sender (bzw. bei einigen Modellen 20 UKW-, 10 MW- und 5 UKV-Sender).

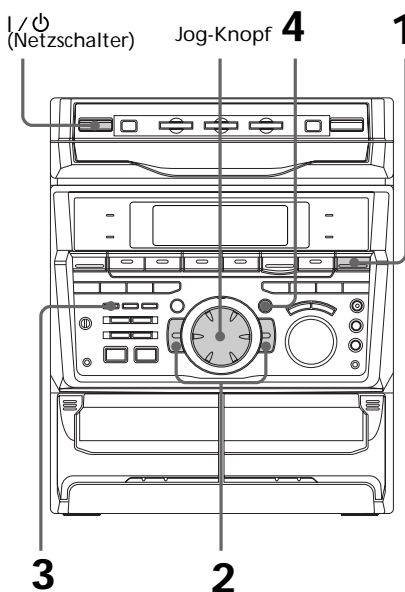

1 Drücken Sie TUNER/BAND wiederholt, bis der gewünschte Wellenbereich im Display erscheint.

Beachten Sie bitte, daß die verfügbaren Wellenbereiche von Modell zu Modell verschieden sind.

Bei Drücken der Taste ändert sich der Wellenbereich wie folgt.

2-Band-Modell:

FM (UKW) ↔ AM (MW)

3-Band-Modell:

FM (UKW) → MW → SW (KW)

oder

FM (UKW) → AM (MW) → UKV*

* Bei Wahl von UKV erscheint die Anzeige „STEREO PLUS“.

Bei schwachem Empfangssignal

Stimmen Sie im Schritt 2 durch wiederholtes Drücken von + oder - manuell auf den Sender ab.

Zum Ändern einer Speicherung

Beginnen Sie erneut ab Schritt 1. Wählen Sie dann im Schritt 3 mit dem Jog-Knopf die Stationsnummer, deren Speicherung Sie ändern wollen.

Es ist auch möglich, einen neuen Sender unter der nächsthöheren Nummer zu speichern.

Löschen einer Senderspeicherung

1 Halten Sie TUNER MEMORY gedrückt, bis eine Stationsnummer im Display erscheint.

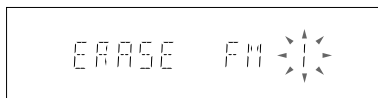

2 Wählen Sie mit dem Jog-Knopf die Stationsnummer, deren Speicherung Sie löschen wollen.

Sollen alle Speicherungen gelöscht werden, wählen Sie „ALL ERASE“.

3 Drücken Sie ENTER/NEXT.

Die Anzeige „COMPLETE“ erscheint.

Nachdem Sie eine Speicherung gelöscht haben, ändern sich die Nummern aller nachfolgenden Speicherungen um 1.

Ändern des MW-Abstimmintervalls (außer bei Modell für Europa und Mittleren Osten)

Das MW-Abstimmintervall ist werksseitig auf 9 kHz (bzw. in einigen Ländern auf 10 kHz) voreingestellt. Das Raster kann wie folgt umgestellt werden: Stimmen Sie auf einen beliebigen MW-Sender ab, und schalten Sie das Gerät aus. Während Sie dann die ENTER/NEXT-Taste gedrückt halten, schalten Sie die Anlage wieder ein. Der Tuner ist dann auf das jeweils andere Raster eingestellt. Auf gleiche Weise kann wieder auf das ursprüngliche Raster zurückgeschaltet werden. Beachten Sie, daß bei einer Umstellung des Rasters die gespeicherten MW-Sender gelöscht werden.

Tip

Die gespeicherten Sender bleiben etwa einen halben Tag lang erhalten, wenn das Netzkabel abgetrennt wird oder ein Stromausfall auftritt.

2 Halten Sie + oder - gedrückt, bis sich die Frequenzanzeige ändert. Lassen Sie die Taste dann los.

Sobald ein Sender gefunden ist, stoppt der Suchlauf und die Anzeigen „TUNED“ und „STEREO“ (bei einem Stereoprogramm) erscheinen.

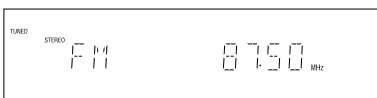

3 Drücken Sie TUNER MEMORY.

Die Stationsnummer erscheint im Display.

Die Speicherung beginnt ab Nummer 1.

Stationsnummer

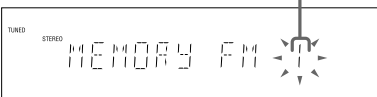

4 Drücken Sie ENTER/NEXT.
Der Sender ist gespeichert.

5 Wiederholen Sie die Schritte 1 bis 4 zum Speichern weiterer Sender.

Stromsparender Bereitschaftsbetrieb

(nur MHC-RXD9/RXD80/RXD7/R770)

Wenn Sie die Anlage in den Stromsparbetrieb schalten, verringert sich im Bereitschaftsbetrieb die Leistungsaufnahme.

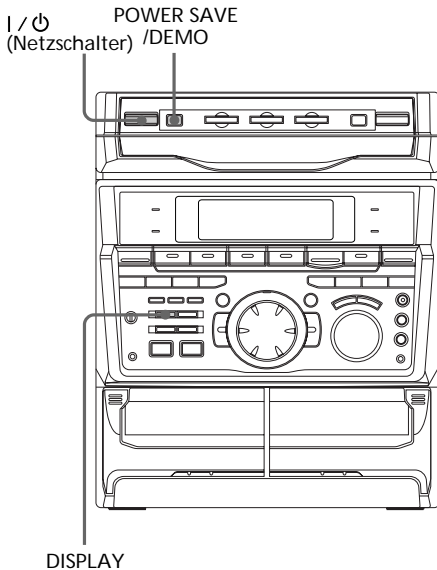

-
- ➔ Drücken Sie bei ausgeschalteter Anlage die Taste POWER SAVE/ DEMO.

Die Anlage befindet sich dann im Stromsparbetrieb, und die Uhrzeitanzeige erlischt.

Durch Drücken von | / ⏻ können Sie die Anlage ein- und ausschalten.

Tips

- Wenn sich die Anlage im Stromsparbetrieb befindet, können Sie durch Drücken von POWER SAVE/ DEMO zwischen Demobetrieb und Stromsparbetrieb umschalten.
- Die | / ⏻ -Anzeige und die Timeranzeige (falls der Timer eingestellt ist) leuchten auch im Stromsparbetrieb.
- Der Timer arbeitet auch im Stromsparbetrieb.

Hinweis

- Im Stromsparbetrieb kann die Zeit nicht eingestellt werden.
- Die Sofortstart-Funktion arbeitet im Stromsparbetrieb nicht.

Zum Abschalten des Stromsparbetriebs

Drücken Sie DISPLAY.

Die Uhrzeitanzeige erscheint.

CD-Wiedergabe

— Normale Wiedergabe

Bis zu drei CDs können nacheinander abgespielt werden.

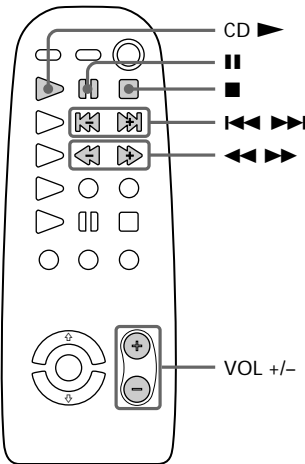
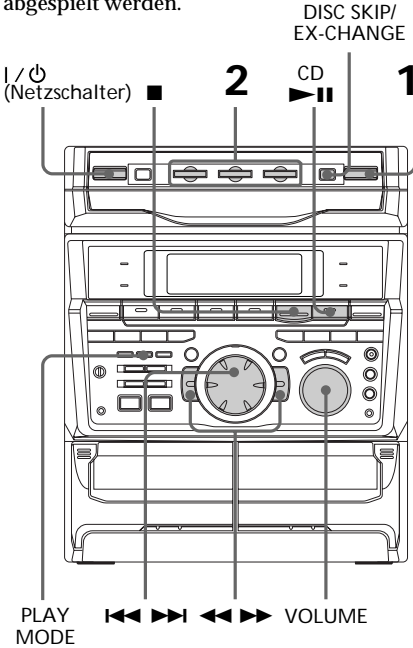

- 1 Drücken Sie , und legen Sie eine oder zwei CDs ein.

Achten Sie darauf, die CD richtig einzulegen, da sie sonst nicht erkannt wird.

Mit der Label-Seite nach oben. Eine Single-CD in die innere Mulde des Disc-Faches legen.



Zum Einlegen einer dritten CD drücken Sie DISC SKIP/EX-CHANGE, um die Lade zu drehen.

- 2 Drücken Sie eine der Tasten DISC 1~3. Die Lade schließt sich, und die Wiedergabe beginnt.

Wenn bei geschlossener Lade CD ▶|| (oder CD ▶ an der Fernbedienung) gedrückt wird, beginnt die Wiedergabe mit der CD, deren Taste grün leuchtet.

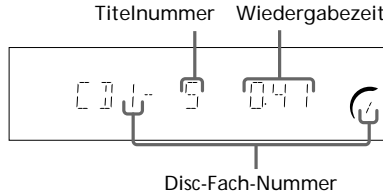

siehe Fortsetzung

CD-Wiedergabe (Fortsetzung)

Funktion	Bedienung
Stoppen der Wiedergabe	■ drücken.
Umschalten auf Pause	CD ► (oder an der Fernbedienung) drücken. Durch erneutes Drücken kann die Wiedergabe fortgesetzt werden.
Wahl eines Titels	Während der Wiedergabe oder Pause den Jog-Knopf nach rechts (für höhere Titelnummern) oder nach links (für niedrigere Titelnummern) drehen, und bei Erreichen des gewünschten Titels loslassen. (Wahlweise kann auch ►► (für höhere Titelnummern) oder ◀◀ (für niedrigere Titelnummern) an der Fernbedienung gedrückt werden.)
Aufsuchen einer bestimmten Titelstelle	Während der Wiedergabe ►► bzw. ◀◀ gedrückt halten, bis die gewünschte Stelle erreicht ist. Dann loslassen.
Wahl einer CD im Stoppmodus	Eine der Tasten DISC 1~3 oder die Taste DISC SKIP/EX-CHANGE drücken.
Nur Wiedergabe der gewählten CD	PLAY MODE wiederholt drücken, bis „1 DISC“ erscheint.
Wiedergabe aller CDs	PLAY MODE wiederholt drücken, bis „ALL DISCS“ erscheint.
Herausnehmen der CD	⊞ drücken.
Auswechseln einer CD während der Wiedergabe	DISC SKIP/EX-CHANGE drücken.
Einstellen der Lautstärke	VOLUME drehen (oder VOL +/- an der Fernbedienung drücken).

Tips

- Wenn eine CD eingelegt ist, braucht auch bei ausgeschalteter Anlage zum Starten der Wiedergabe lediglich CD ►|| gedrückt zu werden. Die Anlage schaltet sich dann ein, und die Wiedergabe beginnt (Sofortstart-Funktion). Im Stromsparbetrieb arbeitet die Sofortstart-Funktion nicht.
- Wenn CD ►|| oder eine der Tasten DISC 1~3 gedrückt wird, schaltet die Anlage automatisch von der momentanen Signalquelle auf den CD-Spieler um und die CD-Wiedergabe beginnt (automatische Signalquellenwahl).
- Wenn keine CD eingelegt ist, erscheint „CD NO DISC“ im Display.
- Wenn ein Fach mit eingelegter CD gewählt ist (oder die CD wiedergeben wird), leuchtet die betreffende Taste DISC 1~3 grün auf. Wenn das Fach nicht gewählt ist, leuchtet die Taste DISC 1~3 orangefarben auf. Wenn alle Fächer leer sind, leuchten alle Tasten (DISC 1~3) grün auf.

Überspielen einer CD

— CD Synchro-Aufnahme

Mit der CD SYNC-Taste kann eine CD bequem auf eine Cassette überspielt werden. Verwenden Sie zum Aufnehmen eine TYPE I-Cassette (Normalband) oder TYPE II-Cassette (CrO₂-Band). Der Aufnahmepegel wird automatisch eingestellt.

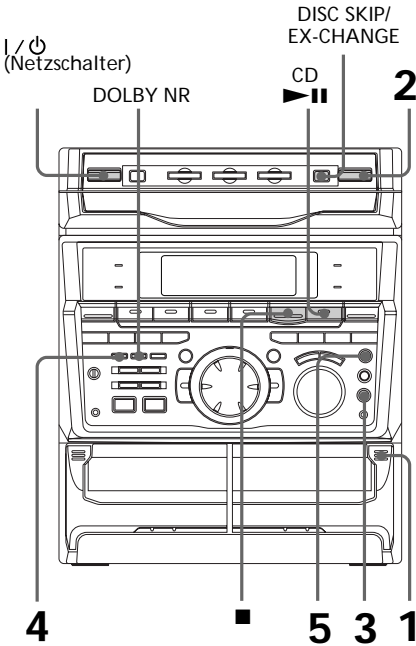

- 1 Drücken Sie , und legen Sie die Leercassette in Deck B ein.

Mit der zu bespielenden Seite nach vorne

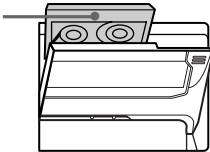

- 2 Drücken Sie , und legen Sie die CD ein.

Drücken Sie dann die Taste erneut, um die Disc-Lade zu schließen. Wenn die Anzeige der zu überspielenden CD nicht grün leuchtet, drücken Sie DISC SKIP/ EX-CHANGE wiederholt, bis sie grün leuchtet.

Mit der Label-Seite nach oben. Eine Single-CD in die innere Mulde des Disc-Faches legen.



- 3 Drücken Sie CD SYNC.

Deck B schaltet auf Aufnahme-Bereitschaft und der CD-Spieler auf Wiedergabe-Bereitschaft. Die Anzeige von TAPE B (Vorlaufseite) leuchtet auf.

- 4 Zum Aufnehmen auf eine Seite schalten Sie durch wiederholtes Drücken von DIRECTION auf . Zum Aufnehmen auf beide Seiten schalten Sie auf (oder RELAY).

- 5 Drücken Sie REC PAUSE/START. Der Überspielvorgang beginnt.

Zum Stoppen der Aufnahme

Drücken Sie .

Tips

- Um die Aufnahme mit der Reverseseite zu beginnen, drücken Sie TAPE B , so daß die Anzeige aufleuchtet, nachdem Sie zuvor CD SYNC gedrückt haben.
- Wenn auf beide Seiten aufgenommen werden soll, beginnen Sie stets mit der Vorlaufseite. Wird mit der Reverseseite begonnen, stoppt die Aufnahme am Ende der Reverseseite.
- Zum Aufnehmen mit Dolby-Rauschverminderung drücken Sie nach Drücken von CD SYNC die Taste DOLBY NR, so daß „DOLBY NR“ erscheint. Das Dolby-System reduziert das Rauschen in niederpegeligen Signalen hoher Frequenz.

Hinweis

Während der Aufnahme kann nicht gleichzeitig eine andere Signalquelle gehört werden.

Radiobetrieb

– Abrufen eines gespeicherten Senders

Speichern Sie die Sender zunächst ab (siehe „Schritt 3: Sendervorwahl“).

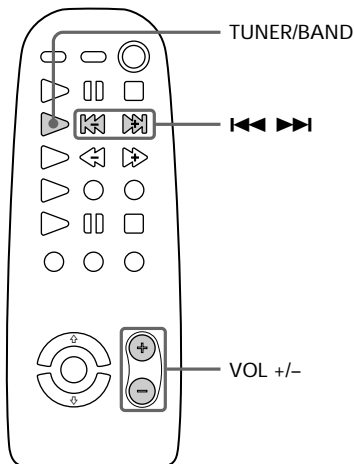
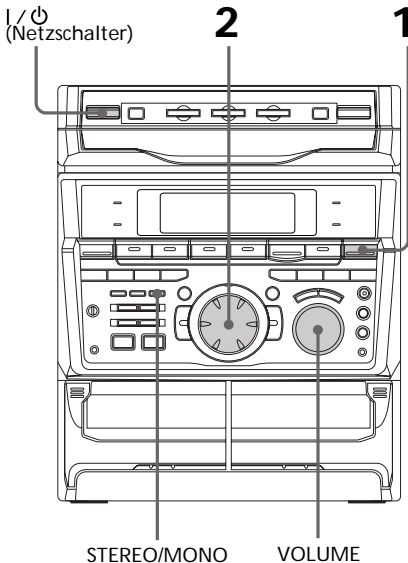

1 Drücken Sie TUNER/BAND wiederholt, bis der gewünschte Wellenbereich im Display erscheint. Je nach Modell können andere Wellenbereiche empfangen werden. Vergewissern Sie sich, welche Wellenbereiche Ihr Gerät empfangen kann.

Durch Drücken der Taste wird der Wellenbereich wie folgt umgeschaltet.

2-Band-Modell:

FM (UKW) ↔ AM (MW)

3-Band-Modell:

FM (UKW) → MW → SW (KW)



oder

FM (UKW) → AM (MW) → UKV*



* Bei Wahl von UKV erscheint die Anzeige „STEREO PLUS“.

2 Rufen Sie durch Drehen des Jog-Knopfes (oder Drücken von ◀◀ oder ▶▶ an der Fernbedienung) den gewünschten Sender ab.

Für niedrigere Stationsnummern den Knopf nach links drehen (oder ◀◀ an der Fernbedienung drücken).

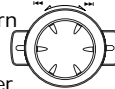

Für höhere Stationsnummern den Knopf nach rechts drehen (oder ▶▶ an der Fernbedienung drücken).

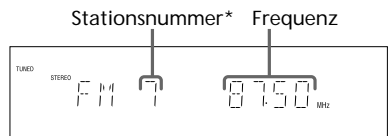

* Wenn nur ein Sender gespeichert ist, erscheint „ONE PRESET“ im Display.

Funktion	Bedienung
Ausschalten des Radios	I / ⏻ drücken.
Einstellen der Lautstärke	VOLUME drehen (oder VOL +/- an der Fernbedienung drücken).

Zum Abstimmen auf einen nicht gespeicherten Sender

Stimmen Sie im Schritt 2 durch kurzes wiederholtes Drücken von + oder – manuell auf den Sender ab, oder suchen Sie den Sender mit dem automatischen Suchlauf auf, indem Sie + oder – länger gedrückt halten.

Tips

- Um Radio zu hören, braucht auch bei ausgeschalteter Anlage lediglich TUNER/BAND gedrückt zu werden. Die Anlage schaltet sich automatisch ein, und der zuletzt empfangene Sender ist zu hören (Sofortstart-Funktion). Im Stromsparbetrieb arbeitet die Sofortstart-Funktion nicht.
- Wenn TUNER/BAND gedrückt wird, schaltet die Anlage automatisch von der momentanen Signalquelle auf Radiobetrieb um (automatische Signalquellenwahl).
- Bei verrauschtem UKW-Empfang drücken Sie STEREO/MONO, so daß „MONO“ im Display erscheint. Der Empfang verbessert sich dann, allerdings geht der Stereoeffekt verloren. Durch erneutes Drücken der Taste kann wieder auf Stereo zurückgeschaltet werden.
- Versuchen Sie, durch Ausrichten der mitgelieferten Antennen den Empfang zu verbessern.

Aufnahme vom Radio

Der aus dem Speicher abgerufene Sender kann auf eine Cassette aufgenommen werden. Verwenden Sie zum Aufnehmen eine TYPE I-Cassette (Normalband) oder TYPE II-Cassette (CrO₂-Band). Der Aufnahmepegel wird automatisch eingestellt.

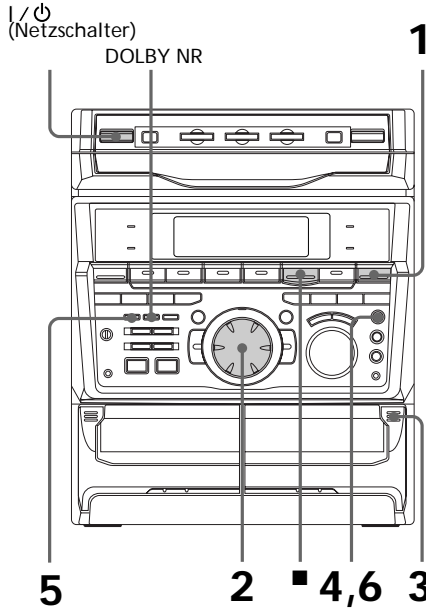

1 Wählen Sie durch Drücken von TUNER/BAND den gewünschten Wellenbereich.

2 Rufen Sie mit dem Jog-Knopf den gewünschten Sender aus dem Speicher ab.

Für niedrigere Stationsnummern den Knopf nach links drehen.

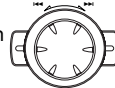

Für höhere Stationsnummern den Knopf nach rechts drehen.

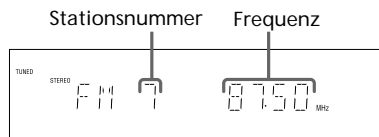

siehe Fortsetzung



Aufnahme vom Radio (Fortsetzung)

- 3** Drücken Sie , und legen Sie die Cassette in Deck B ein.

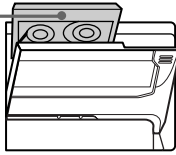
Mit der zu
beispielenden
Seite nach
vorne



- 4** Drücken Sie REC PAUSE/START.
Deck B schaltet auf Aufnahme-
Bereitschaft.

- 5** Zum Aufnehmen auf eine Seite
schalten Sie durch wiederholtes
Drücken von DIRECTION auf .
Zum Aufnehmen auf beide Seiten
schalten Sie auf  (oder RELAY).

- 6** Drücken Sie REC PAUSE/START.
Die Aufnahme beginnt.



Zum Stoppen der Aufnahme

Drücken Sie .

Tips

- Um die Aufnahme mit der Reverseseite zu beginnen, drücken Sie TAPE B , so daß die Anzeige aufleuchtet, nachdem Sie zuvor REC PAUSE/START im Schritt 4 gedrückt haben.
- Wenn auf beide Seiten aufgenommen werden soll, beginnen Sie stets mit der Vorlaufseite. Wird mit der Reverseseite begonnen, stoppt die Aufnahme am Ende der Reverseseite.
- Wenn Sie einen nicht gespeicherten Sender aufnehmen wollen, stimmen Sie im Schritt 2 durch wiederholtes Drücken von + und - manuell auf den Sender ab.
- Zum Aufnehmen mit Dolby-Rauschverminderung drücken Sie nach Drücken von REC PAUSE/START im Schritt 4 die Taste DOLBY NR, so daß „DOLBY NR“ erscheint. Das Dolby-System reduziert das Rauschen in niederpegeligen Signalen hoher Frequenz.
- Wenn es beim Aufnehmen vom Radio zu Störgeräuschen kommt, ändern Sie die Plazierung der betreffenden Antenne.

Bandwiedergabe

Mit dieser Anlage können TYPE I-Cassetten (Normalband), TYPE II-Cassetten (CrO₂-Band) und TYPE IV-Cassetten (Reineisenband) wiedergegeben werden. Das Deck erkennt selbsttätig den Bandtyp. Mit der AMS*-Funktion des Jog-Knopfes können Sie den gewünschten Titel schnell auffinden. Zur Umschaltung zwischen Deck A und B drücken Sie die Taste DECK A  bzw. DECK B  an der Fernbedienung.

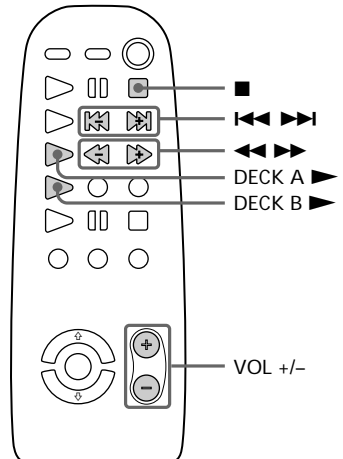
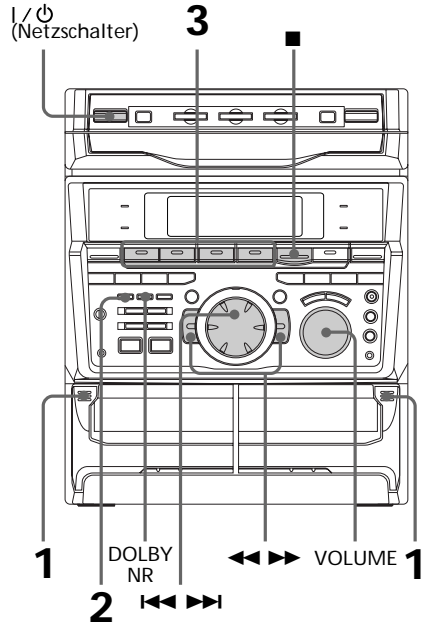

1 Drücken Sie , und legen Sie die Cassette in Deck A oder B ein.

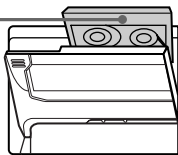

Mit der wiederzugebenden Seite nach vorne



2 Zur Wiedergabe einer Seite schalten Sie durch wiederholtes Drücken von DIRECTION auf . Zur Wiedergabe beider Seiten schalten Sie auf *.

Um beide Decks nacheinander wiederzugeben, schalten Sie auf RELAY (Relay-Wiedergabe)**.

3 Um die Vorlaufseite wiederzugeben, drücken Sie TAPE A oder TAPE B (bzw. DECK A oder DECK B an der Fernbedienung).





Um die Reverseseite wiederzugeben, drücken Sie TAPE A oder TAPE B  (bzw. drücken Sie DECK A oder DECK B  an der Fernbedienung erneut). Die Wiedergabe beginnt.

* Das Deck stoppt automatisch nach fünf Wiederholddurchgängen.





** Die Relay-Wiedergabe wird in der folgenden Reihenfolge ausgeführt: Deck A (Vorlaufseite), Deck A (Reverseseite), Deck B (Vorlaufseite), Deck B (Reverseseite).

Funktion	Bedienung
Stoppen der Wiedergabe	■ drücken.
Vorspulen	◀◀ oder ▶▶ drücken.
Rückspulen	◀◀ oder ▶▶ drücken.
Herausnehmen der Cassette	⏏ drücken.
Einstellen der Lautstärke	VOLUME drehen (oder VOL +/- an der Fernbedienung drücken).

Tips

- Wenn eine Cassette im Deck eingelegt ist, braucht auch bei ausgeschalteter Anlage zum Starten der Wiedergabe lediglich TAPE A oder TAPE B  oder  gedrückt zu werden. Die Anlage schaltet sich dann ein, und die Wiedergabe beginnt (Sofortstart-Funktion). Im Stromsparbetrieb arbeitet die Sofortstart-Funktion nicht.
- Wenn TAPE A oder TAPE B  oder  gedrückt wird, schaltet die Anlage automatisch von der momentanen Signalquelle auf das Cassettendeck um (automatische Signalquellenwahl).
- Zum Einschalten der Dolby-Rauschverminderung drücken Sie DOLBY NR, so daß „DOLBY NR“ erscheint. Das Dolby-System reduziert das Rauschen in niederpegeligen Signalen hoher Frequenz.

Aufsuchen des Anfangs eines Titels (AMS*)

Während der Wiedergabe den Jog-Knopf in die Richtung der leuchtenden /-Anzeige drehen, um in Vorwärtsrichtung zu suchen. In die andere Richtung drehen, um in Rückwärtsrichtung zu suchen. (Bzw.  oder  an der Fernbedienung drücken.)

Im Display erscheint die Suchrichtung („+“ für Vorwärts- und „-“ für Rückwärtsrichtung) sowie die Anzahl der übersprungenen Titel (1 bis 9).

Beispiel: Ein 2 Stellen weiter vorne liegender Titel wird gesucht

TAPE A: 1) +2

* AMS: Automatic Music Sensor

Hinweise

In folgenden Fällen arbeitet die AMS-Funktion möglicherweise nicht einwandfrei:

- Wenn die Leerstelle zwischen den Titeln kürzer als 4 Sekunden ist.
- Wenn auf dem linken und rechten Kanal vollständig unterschiedliche Informationen aufgezeichnet sind.
- Wenn eine Passage mit sehr niedrigem Pegel oder sehr niedriger Frequenz (beispielsweise Bariton-Saxophon) vorhanden ist.
- Wenn sich die Anlage in der Nähe eines TV-Geräts befindet. (Stellen Sie die Anlage dann weiter vom TV-Gerät entfernt auf oder schalten Sie das TV-Gerät aus.)

Bandüberspielung

— Hochgeschwindigkeits- Überspielung

Verwenden Sie zum Aufnehmen TYPE I-Cassetten (Normalband) oder TYPE II-Cassetten (CrO₂-Band). Der Aufnahmepegel wird automatisch eingestellt.

I / ⏻
(Netzschalter)

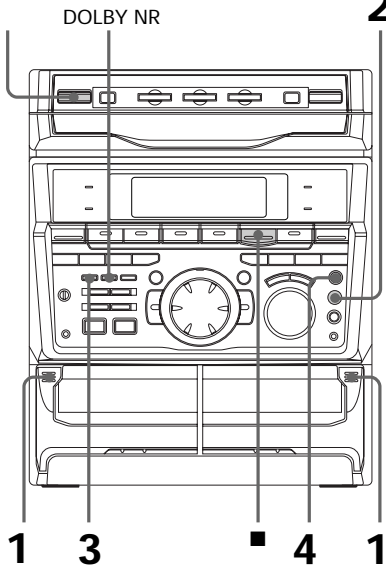

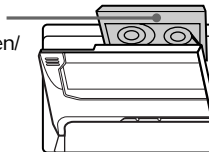

- 1 Drücken Sie , und legen Sie die Zuspieldassette in Deck A und die Leercassette in Deck B ein.

Mit der wiederzugebenden/ zu bespielenden Seite nach vorne



- 2 Drücken Sie HI-DUB. Deck B schaltet auf Aufnahmebereitschaft.

- 3 Zum Aufnehmen auf eine Seite schalten Sie durch wiederholtes Drücken von DIRECTION auf . Zum Aufnehmen auf beide Seiten schalten Sie auf  (oder RELAY).

- 4 Drücken Sie REC PAUSE/START. Der Überspielvorgang beginnt.

Zum Stoppen des Überspielvorgangs

Drücken Sie ■.

Tips

- Soll auf beide Cassettenseiten aufgenommen werden, nehmen Sie zuerst auf die Vorlaufseite auf. Wird mit der Reverseseite begonnen, stoppt der Überspielbetrieb am Ende der Reverseseite.
- Wenn mit DIRECTION auf  geschaltet ist, die Cassetten aber unterschiedliche Länge aufweisen, schalten die Decks unabhängig voneinander am jeweiligen Bandende auf die andere Seite um. Ist auf RELAY geschaltet, schalten beide Decks bei Erreichen eines Bandendes simultan auf die andere Seite um.
- Das Band von Deck A wird unverändert (d.h. ohne Änderung der Dolby-Codierung) auf Deck B überspielt. Es ist nicht erforderlich, DOLBY NR einzustellen.

Die CD- Anzeigeeinformationen

Im Display können eine Reihe von Informationen wie Restzeit des laufenden Titels und Restzeit der CD angezeigt werden.

Wenn eine CD TEXT-Disc eingelegt ist, können Sie den auf der Disc aufgezeichneten Text (Discname, Name des Interpreten usw.) im Display anzeigen. Die Anzeige "CD TEXT" weist darauf hin, daß es sich um eine CD TEXT-Disc handelt.

I / ⏻
(Netzschalter)

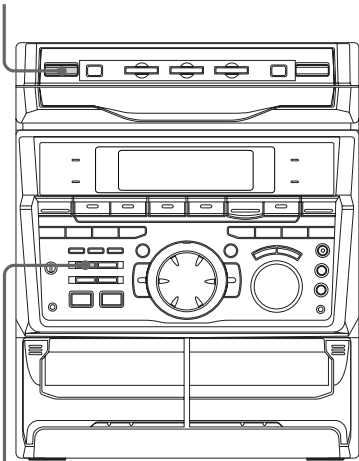

DISPLAY

➔ Zum Umschalten der Anzeige drücken Sie während der normalen Wiedergabe oder im Stoppbetrieb die Taste DISPLAY.

Beim Drücken dieser Taste werden die angezeigten Informationen in der folgenden Reihenfolge umgeschaltet:

Im normalen Wiedergabebetrieb

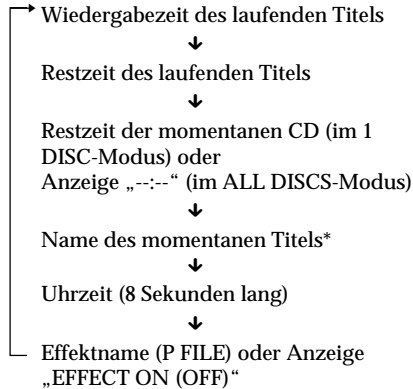

Im Stoppbetrieb

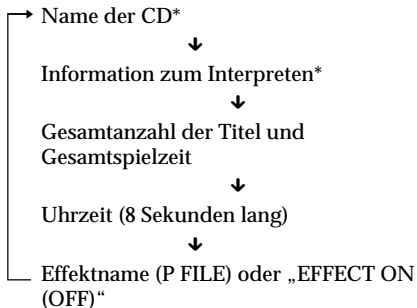

* Nur bei CD TEXT-Discs (Einige Zeichen können nicht dargestellt werden.) Wenn die CD mehr als 20 Titel enthält, wird ab dem 21. Titel der CD TEXT nicht mehr angezeigt.

Wiederholtes Abspielen von CD- Titeln

— Repeat-Funktion

Eine einzelne CD oder alle CDs können im Normal-, im Shuffle- oder im Programm-Modus wiederholt abgespielt werden.

I / ⏻
(Netzschalter) PLAY MODE

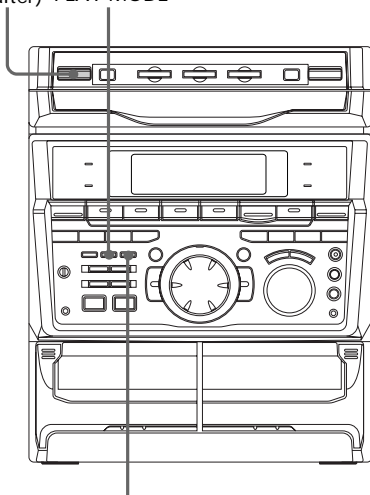

REPEAT

Zu wiederholende Titel	Bedienung
Alle Titel der laufenden CD	PLAY MODE wiederholt drücken, bis „1 DISC“ im Display erscheint.
Alle Titel aller CDs	PLAY MODE wiederholt drücken, bis „ALL DISCS“ im Display erscheint.
Nur ein Titel	Während der Wiedergabe des gewünschten Titels REPEAT wiederholt drücken, bis „REPEAT 1“ im Display erscheint.

Zum Abschalten des Wiederholspielbetriebs

Drücken Sie REPEAT wiederholt, bis sowohl „REPEAT“ als auch „REPEAT 1“ im Display erlischt.

- ➔ Drücken Sie während der Wiedergabe REPEAT wiederholt, bis „REPEAT“ im Display erscheint. Der Wiederholspielbetrieb beginnt. Zwischen folgenden Wiederholspiel-Betriebsarten kann gewählt werden:

CD-Zufalls- Wiedergabe

— Shuffle-Funktion

Alle Titel einer bestimmten CD oder aller CDs können in zufälliger Abfolge wiedergegeben werden.

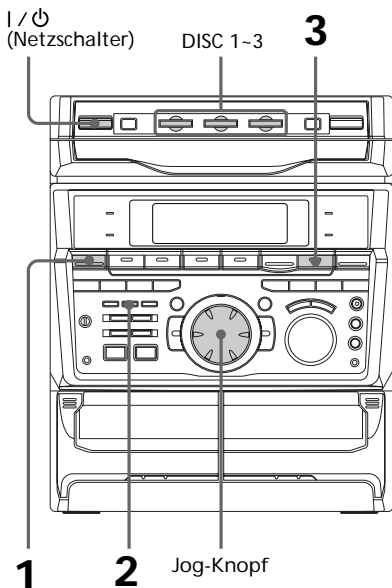

1 Drücken Sie **FUNCTION** wiederholt, bis „CD“ im Display erscheint, und legen Sie dann die CD(s) ein.

2 Drücken Sie **PLAY MODE** wiederholt, bis „1 DISC SHUFFLE“ oder „ALL DISCS SHUFFLE“ im Display erscheint.

Bei „ALL DISCS“ werden die Titel aller eingelegten CDs und bei „1 DISC“ nur die Titel der CD, deren DISC-Anzeige grün leuchtet, in zufälliger Abfolge wiedergegeben.

3 Drücken Sie **CD ►||**.
Die Zufalls-Wiedergabe beginnt.

Zum Abschalten der Zufalls- Wiedergabe

Drücken Sie **PLAY MODE** wiederholt, bis im Display weder „SHUFFLE“ noch „PROGRAM“ angezeigt wird. Die Titel werden dann in normaler chronologischer Reihenfolge abgespielt.

Zur Wahl einer bestimmten CD

Drücken Sie eine der Tasten **DISC 1-3**.

Tips

- Auch aus dem normalen Wiedergabebetrieb heraus kann auf Zufalls-Wiedergabe umgeschaltet werden: Drücken Sie **PLAY MODE** wiederholt, bis „SHUFFLE“ erscheint.
- Um einen Titel zu überspringen, drehen Sie den Jog-Knopf nach rechts (oder drücken Sie ►► an der Fernbedienung).

CD-Programm- Wiedergabe

— Programm-Funktion

Bis zu 32 Titel aus beliebigen CDs können in beliebiger Reihenfolge programmiert werden.

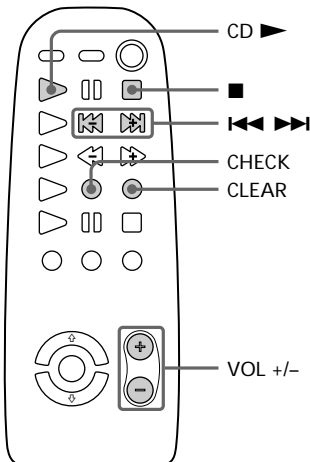
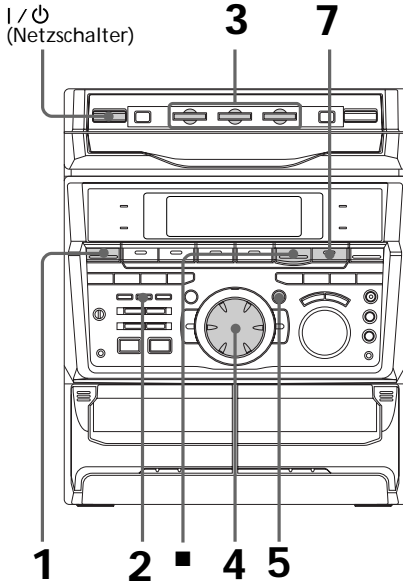

- 1 Drücken Sie FUNCTION wiederholt, bis „CD“ im Display erscheint, und legen Sie dann die CD(s) ein.
- 2 Drücken Sie PLAY MODE wiederholt, bis „PROGRAM“ im Display erscheint.
- 3 Wählen Sie mit den DISC 1~3-Tasten die gewünschte CD.
- 4 Drehen Sie den Jog-Knopf, so daß die Nummer des gewünschten Titels im Display angezeigt wird.

CD-Nummer Gesamtspielzeit (einschl. des gewählten Titels)

PROGRAM 01:03 2 05:55

Titelnummer
- 5 Drücken Sie ENTER/NEXT. Der Titel ist nun programmiert. Im Display erscheint zunächst die Abfolgenummer und dann die Gesamtspielzeit.
- 6 Zum Programmieren weiterer Titel wiederholen Sie die Schritte 3 bis 5. Wenn Titel derselben CD programmiert werden, braucht Schritt 3 nicht ausgeführt zu werden.
- 7 Drücken Sie CD ▶||. Die Titel werden in der programmierten Abfolge wiedergegeben.

Zum Abschalten des Programm- Wiedergabebetriebs

Drücken Sie PLAY MODE wiederholt, bis im Display weder „PROGRAM“ noch „SHUFFLE“ angezeigt wird.

Funktion	Bedienung
Überprüfung des Titelprogramms	CHECK an der Fernbedienung wiederholt drücken. Nachdem der letzte Titel angezeigt wurde, erscheint „CHECK END“.
Löschen des letzten Titels im Programm	CLEAR an der Fernbedienung im Stoppbetrieb drücken.
Löschen eines bestimmten Titels im Programm	CHECK an der Fernbedienung wiederholt drücken, bis die Nummer des zu löschenden Titels erscheint, dann CLEAR drücken.
Hinzuprogrammieren eines Titels	1 Das Disc-Fach mit den DISC 1-3-Tasten wählen. 2 Den Titel mit dem Jog-Knopf wählen. 3 ENTER/NEXT drücken.
Löschen des ganzen Titelprogramms	■ einmal im Stoppbetrieb bzw. zweimal im Wiedergabebetrieb drücken.

Tips

- Nach dem Abspielen bleibt das Titelprogramm im CD-Spieler gespeichert. Durch Drücken von CD ►|| können die Titel erneut in der programmierten Abfolge abgespielt werden.
- In folgenden Fällen erscheint statt der Gesamtspielzeit die Anzeige „--:--“:
 - Es wurde eine über 20 liegende Titelnummer programmiert.
 - Die Gesamtspielzeit überschreitet 100 Minuten.

Lückenlose Wiedergabe von CD-Titeln

-- Non Stop-Funktion

Mit der Non Stop-Funktion können Sie die CD ohne Pause zwischen den Titeln wiedergeben.

I / ⏻
(Netzschalter)

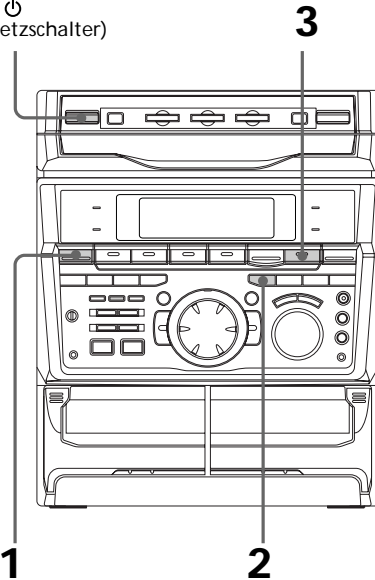

1 Drücken Sie FUNCTION wiederholt, bis „CD“ im Display erscheint, und legen Sie dann die CD ein.

2 Drücken Sie NON-STOP, so daß die Anzeige aufleuchtet. „NON-STOP PLAY“ erscheint im Display.

3 Drücken Sie CD ►||.

Zum Abschalten der Non Stop- Funktion

Drücken Sie NON-STOP, so daß die Anzeige erlischt und „NON-STOP OFF“ erscheint.

Manuelle Aufnahme

Im manuellen Betrieb können Sie eine CD oder eine Cassette überspielen oder auch ein Radioprogramm aufnehmen. Außerdem ist es im manuellen Betrieb möglich, nur bestimmte Teile zu überspielen oder die Aufnahme in der Mitte des Bandes zu starten. Der Aufnahmepegel wird automatisch eingestellt.

I / ⏻

(Netzschalter) DOLBY NR

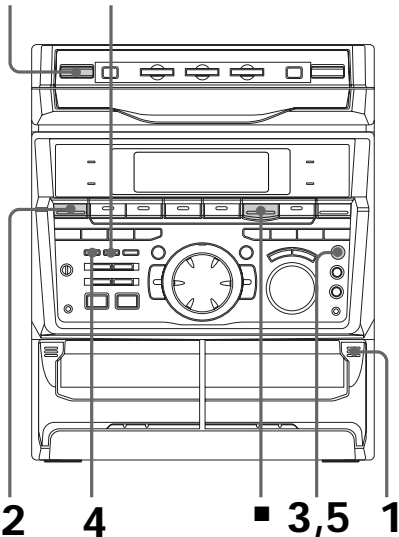

1 Legen Sie die Leercassette in Deck B ein.

2 Drücken Sie FUNCTION wiederholt, bis die gewünschte Signalquelle (z.B. CD) angezeigt wird.

3 Drücken Sie REC PAUSE/START. Deck B schaltet auf Aufnahme-Bereitschaft, und die Anzeige TAPE B ► (Vorlaufseite) leuchtet auf.

4 Zum Aufnehmen auf eine Seite schalten Sie durch wiederholtes Drücken von DIRECTION auf ⇌. Zum Aufnehmen auf beide Seiten schalten Sie auf ⇔ (oder RELAY).

5 Drücken Sie REC PAUSE/START. Die Aufnahme beginnt.

6 Starten Sie die Wiedergabe der Signalquelle, die aufgenommen werden soll.

Funktion	Bedienung
Stoppen der Aufnahme	■ drücken.
Umschalten auf Aufnahme-Pause	REC PAUSE/START drücken.

Tips

- Um die Aufnahme mit der Reverseseite zu beginnen, drücken Sie TAPE B ◀, so daß die Anzeige aufleuchtet, nachdem Sie REC PAUSE/START im Schritt 3 gedrückt haben.
- Zum Aufnehmen mit Dolby-Rauschverminderung drücken Sie nach Drücken von REC PAUSE/START im Schritt 3 die Taste DOLBY NR, so daß „DOLBY NR“ erscheint. Das Dolby-System reduziert das Rauschen in niederpegeligen Signalen hoher Frequenz.
- Beim Überspielen einer CD können Sie im Aufnahme-Pausenbetrieb (d.h. nachdem im Schritt 3 REC PAUSE/START bereits gedrückt, aber im Schritt 5 REC PAUSE/START noch nicht erneut gedrückt wurde) mit dem Jog-Knopf den gewünschten Titel wählen.

Überspielen einer CD mit programmierter Titelfolge

— Program Edit

Titel aus beliebigen CDs können in der gewünschten Reihenfolge auf eine Cassette überspielt werden. Achten Sie beim Programmieren der Titelfolge darauf, daß die Abfolge nicht länger als die Spielzeit einer Cassettenseite ist.

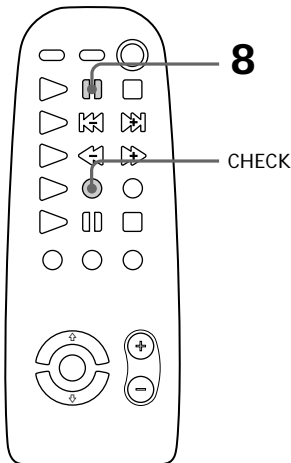
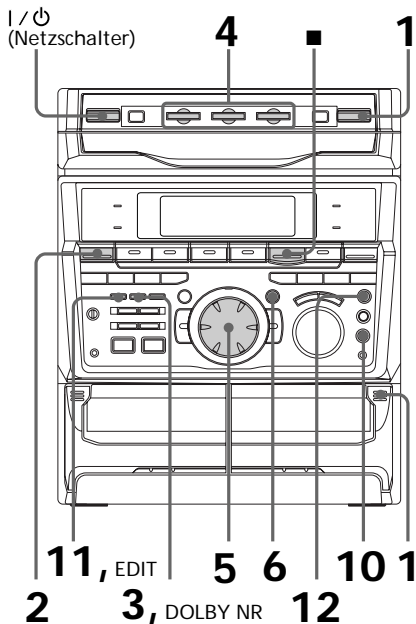

1 Legen Sie die CD in den CD-Spieler und die Leercassette in Deck B ein.

2 Drücken Sie FUNCTION wiederholt, bis „CD“ im Display erscheint.

3 Drücken Sie PLAY MODE wiederholt, bis „PROGRAM“ im Display erscheint.

4 Wählen Sie mit den DISC 1~3-Tasten die CD.

5 Drehen Sie den Jog-Knopf, bis der gewünschte Titel im Display angezeigt wird.

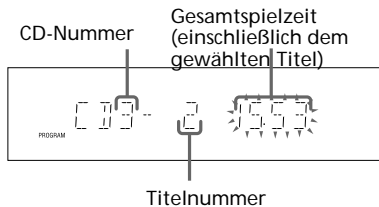

6 Drücken Sie ENTER/NEXT. Der Titel ist programmiert. Im Display erscheint kurzzeitig die Abfolgenummer und dann die Gesamtspielzeit.

7 Zum Programmieren weiterer Titel für Cassettenseite A wiederholen Sie die Schritte 4 bis 6.

Wenn Titel derselben CD programmiert werden, braucht Schritt 4 nicht ausgeführt zu werden.

8 Drücken Sie **II** an der Fernbedienung, um am Ende von Seite A eine Pause einzufügen. „P“ erscheint im Display, und die Gesamtspielzeit wird auf „0.00“ zurückgesetzt.

siehe Fortsetzung

Überspielen einer CD mit programmierter Titelabfolge (Fortsetzung)

9 Wiederholen Sie die Schritte 5 und 6 (zum Programmieren von Titeln derselben CD) bzw. die Schritte 4 bis 6 (zum Programmieren von Titeln einer anderen CD), bis die gewünschte Titelabfolge für Cassettenseite B programmiert ist.

10 Drücken Sie CD SYNC.
Deck B schaltet auf Aufnahme-Bereitschaft und der CD-Spieler auf Wiedergabe-Bereitschaft. Die Anzeige von TAPE B ► (Vorlaufseite) leuchtet auf.

11 Zum Aufnehmen auf eine Seite schalten Sie durch wiederholtes Drücken von DIRECTION auf ⇌. Zum Aufnehmen auf beide Seiten schalten Sie auf ⇔ (oder RELAY).

12 Drücken Sie REC PAUSE/START.
Die Aufnahme beginnt.

Zum Stoppen der Aufnahme

Drücken Sie ■.

Zum Überprüfen der Titelabfolge

Drücken Sie wiederholt CHECK an der Fernbedienung. Nach dem letzten Titel erscheint im Display die Anzeige „CHECK END“.

Zum Abschalten des Programm-Editierbetriebs

Drücken Sie PLAY MODE wiederholt, bis im Display weder „PROGRAM“ noch „SHUFFLE“ angezeigt wird.

Tip

Zum Aufnehmen mit Dolby-Rauschverminderung drücken Sie nach Drücken von CD SYNC die Taste DOLBY NR, so daß „DOLBY NR“ erscheint. Das Dolby-System reduziert das Rauschen in niederpegeligen Signalen hoher Frequenz.

Automatische Ermittlung der erforderlichen Bandlänge

— Tape Select Edit

Die Anlage kann automatisch die zum Überspielen einer CD erforderliche Bandlänge ermitteln. Beachten Sie jedoch, daß dies nicht möglich ist, wenn die CD mehr als 20 Titel enthält.

1 Legen Sie die CD ein.

2 Drücken Sie FUNCTION wiederholt, bis „CD“ im Display angezeigt wird.

3 Drücken Sie EDIT einmal, so daß die Anzeige „EDIT“ blinkt.
Im Display erscheint zunächst die zum Überspielen der CD erforderliche Bandlänge und dann die Gesamtspielzeit der Titelabfolge für Cassettenseite A bzw. B.

Hinweis

Nach dem Programmieren einer Titelabfolge kann die obige Funktion nicht verwendet werden. Wenn Sie die erforderliche Bandlänge automatisch vom Gerät ermitteln lassen wollen, müssen Sie den Programmbetrieb abschalten, indem Sie PLAY MODE wiederholt drücken, so daß weder „PROGRAM“ noch „SHUFFLE“ im Display angezeigt wird.

Wiederholen einer CD-Passage

— Loop-Funktion

Mit der Loop-Funktion kann eine bestimmte Passage einer CD wiederholt abgespielt werden. Falls erwünscht, kann das Wiedergabesignal auch aufgenommen werden.

I / ⏻
(Netzschalter)

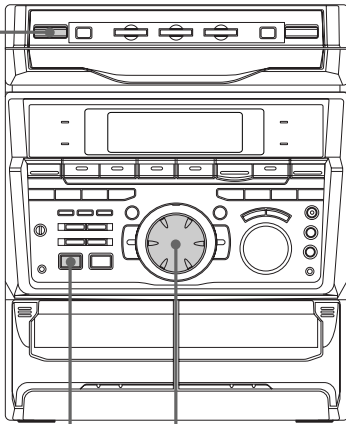

LOOP Jog-Knopf

➔ Drücken Sie während der Wiedergabe LOOP am Anfangspunkt der Wiederholpassage, und lassen Sie die Taste an der Stelle, an der die normale Wiedergabe fortgesetzt werden soll, wieder los.

Zum Ändern der Länge der Loop-Passage

Drehen Sie den Jog-Knopf, während Sie gleichzeitig LOOP gedrückt halten (bzw. drücken Sie an der Fernbedienung SELECT ↑ oder ↓ bei gedrückt gehaltener LOOP-Taste). Zwischen den Längen LOOP 1 bis 20 kann gewählt werden.

Pegelreduktion an einer CD-Passage

— Flash-Funktion

Mit der Flash-Funktion kann der Pegel bei der CD-Wiedergabe vorübergehend reduziert werden. Falls erwünscht, kann das Wiedergabesignal auch aufgenommen werden.

I / ⏻
(Netzschalter)

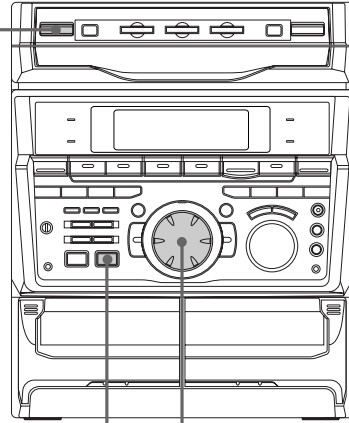

FLASH Jog-Knopf

➔ Drücken Sie während der Wiedergabe FLASH an der Stelle, an der die Flash-Funktion beginnen soll, und lassen Sie die Taste an der Stelle, an der die normale Wiedergabe fortgesetzt werden soll, wieder los.

Zum Ändern der Länge der Flash-Passage

Drehen Sie den Jog-Knopf, während Sie gleichzeitig FLASH gedrückt halten (bzw. drücken Sie an der Fernbedienung SELECT ↑ oder ↓ bei gedrückt gehaltener FLASH-Taste). Zwischen den Längen FLASH 1 bis 20 kann gewählt werden.

Zur gleichzeitigen Verwendung der Loop- und Flash-Funktion

Halten Sie LOOP und FLASH gleichzeitig gedrückt.

Hinweise

- Die Länge der Loop- und Flash-Passage kann nur eingestellt werden, bevor der Loop- bzw. Flash-Prozess einsetzt. Während des Loop- oder Flash-Prozesses kann die Länge der Loop- bzw. Flash-Passage nicht geändert werden.
- Soll der Flash-Effekt aufgenommen werden, verwenden Sie die analogen Ausgangsbuchsen (MD OUT) oder das Cassettendeck dieser Anlage.

Für stärkere Bässe und mehr Klangvolumen

Die Anlage ist mit Funktionen zur wirkungsvollen Baßanhebung und zur Vergrößerung des Klangvolumens ausgestattet.

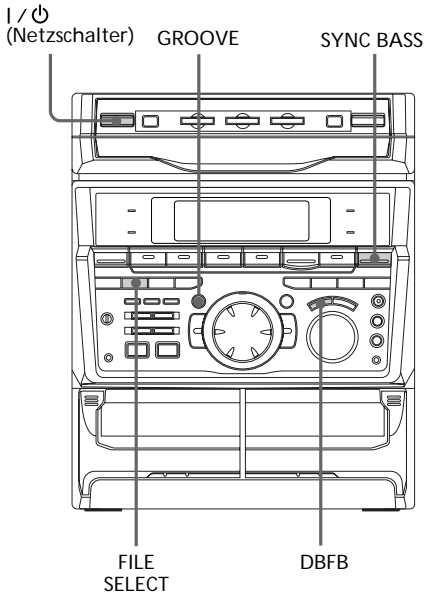

Zum Anheben der Bässe (DBFB)

Drücken Sie DBFB*.

Bei jedem Drücken dieser Taste ändert sich die Anzeige in der folgenden Reihenfolge:

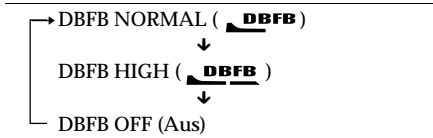

* DBFB = Dynamic Bass Feedback (dynamische Baßrückkopplung)

Für optimalen Baß (SYNC BASS)

Drücken Sie SYNC BASS. Das Gerät ermittelt, in welchem Bereich die Bässe liegen und hebt dann in diesen Bereich die Tiefbässe wirkungsvoll an. Wenn die Bässe im oberen Bereich liegen leuchtet SYNC BASS H. Liegen Sie im unteren Bereich, leuchtet SYNC BASS L. Durch erneutes Drücken von SYNC BASS können Sie auf den ursprünglichen Klang zurückschalten.

Für mehr Klangvolumen (GROOVE)

Drücken Sie GROOVE. Die Taste leuchtet dann auf, das Klangvolumen wird vergrößert, die DBFB-Funktion wird auf Maximum geschaltet und die Entzerrungskurve geändert. Durch erneutes Drücken von GROOVE kann die Funktion wieder ausgeschaltet werden.

Hinweise

- Bei einigen Musikstücken kann es durch zu starke Bässe zu Verzerrungen kommen, wenn das Signal gleichzeitig durch die DBFB-Funktion und andere Klangeffekte aufbereitet wird. Stellen Sie in einem solchen Fall die DBFB-Funktion auf „**DBFB**“ oder „OFF“ oder schalten den Klangeffekt aus (siehe Seite 30).
- Beim Abschalten von GROOVE wird die DBFB-Funktion auf „**DBFB**“ und der Graphic Equalizer auf glatten Frequenzgang eingestellt. Zum Ausschalten des DBFB-Effektes drücken Sie DBFB, so daß die Anzeige erlischt.

Zum Hören über Kopfhörer

Schließen Sie einen Kopfhörer an die PHONES-Buchse an. Die Lautsprecher werden dabei automatisch abgeschaltet.

Wahl eines Entzerrungseffektes

Mit dem Jog-Knopf können Sie verschiedene Entzerrungseffekte, die auf bestimmte Musiktypen zugeschnitten sind, abrufen.

Darüber hinaus steht eine Synchron-Equalizer-Funktion zur Verfügung, die die Entzerrung automatisch dem Musiktyp anpaßt.

Wahl eines Effektes aus dem Menü

MHC-GRX9900/GRX70/GRX70J/RXD9/
RXD80

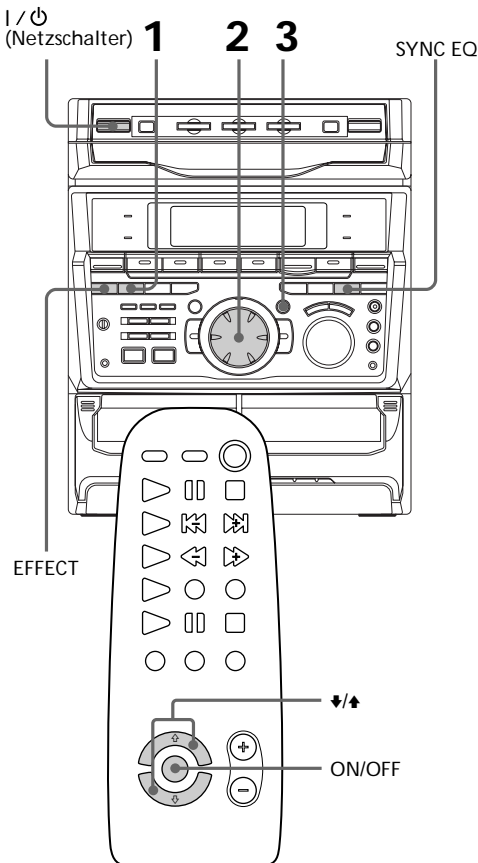

MHC-GRX50/RXD7/R770

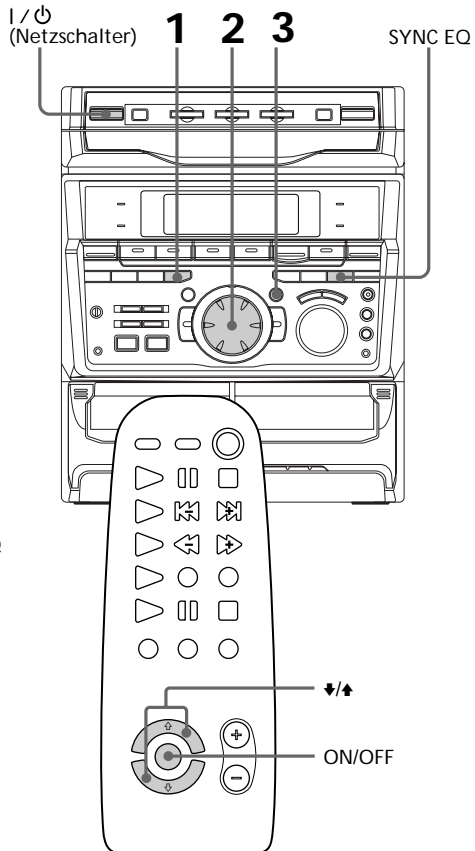

- 1** Drücken Sie FILE SELECT.
Beim Drücken dieser Taste erscheint zunächst der zuletzt gewählte Entzerrungseffekt.
- 2** Wählen Sie mit dem Jog-Knopf den gewünschten Entzerrungseffekt.
Der Name des Entzerrungseffektes erscheint im Display.
Siehe die Tabelle im nachfolgenden Abschnitt „Die wählbaren Entzerrungseffekte“.
- 3** Drücken Sie ENTER/NEXT.

siehe Fortsetzung

Wahl eines Entzerrungseffektes (Fortsetzung)

Zum Abschalten des Effektes

Drücken Sie EFFECT (nur MHC-GRX9900/GRX70/GRX70J/RXD9/RXD80) oder ON/OFF an der Fernbedienung wiederholt, so daß „EFFECT OFF“ im Display erscheint.

Die wählbaren Entzerrungseffekte

Wenn ein Effekt auch einen Surroundeffekt enthält, erscheint die Anzeige „**surround**“.

Nur MHC-GRX9900/GRX70/GRX70J/ RXD9/RXD80

Effekte	Geeignet für
ROCK POP JAZZ DANCE SOUL	normale Musik
ACTION ROMANCE SF DRAMA SPORTS	Filmmusik und bestimmte Hörsituationen
SHOOTING RACING RPG BATTLE ADVENTURE	Videospiele
P FILE 1~5	Speicherdateien (Personal File*)

* Sie können eigene Effekte kreieren und in einer „Personal File“ abspeichern (siehe unter „Abspeichern eines Entzerrungseffektes in einer Personal File“ auf Seite 33).

Nur MHC-GRX50/RXD7/R770

Effekte	Geeignet für
ROCK POP JAZZ DANCE SOUL	normale Musik
ACTION ROMANCE DRAMA SPORTS	Filmmusik und bestimmte Hörsituationen
FLAT	Wiedergabe ohne Effekte

Verwendung des Synchron-Equalizers

Der Synchron-Equalizer paßt die Entzerrung automatisch dem Rhythmus und dem Tempo der Musik an.

➔ Drücken Sie SYNC EQ.

Während der Rhythmus und das Tempo der Musikquelle ausgewertet wird, blinkt die Anzeige. Nach der Auswertung leuchtet die Anzeige ständig.

Der Synchron-Equalizer (SYNC EQ) klassifiziert die Musik wie folgt:

Rhythmusdichte	LO (Gering) HI (Hoch)
Rhythmusstärke	SMOOTH MEDIUM STRONG

Zum Abschalten des Synchron- Equalizers

Drücken Sie SYNC EQ erneut. Die Anzeige erlischt.

In folgenden Fällen wird der Synchron-Equalizer automatisch abgeschaltet:

- beim Abschalten eines Effektes
- bei der Wahl eines Klangeffektes aus dem Menü
- bei der Wahl eines Surroundeffektes
- beim Einstellen des Graphic Equalizers
- beim Aktivieren der Mitsingfunktion (Karaoke)

Hinweise

- Wenn der KARAOKE-Modus gewählt ist, arbeitet die SYNC EQ-Funktion nicht.
- Bei den Modelleten MHC-GRX9900/GRX70/GRX70J/RXD9/RXD80 arbeitet P FILE MEMORY im SYNC EQ-Modus nicht.
- Die Bezeichnung der Klassifikation steht in keinem Zusammenhang mit der Musikkategorie der Signalquelle.

Ändern der Spektralanalysator-Anzeige

Die Anzeige kann während der Musikwiedergabe umgeschaltet werden.

I / ⏻
(Netzschalter)

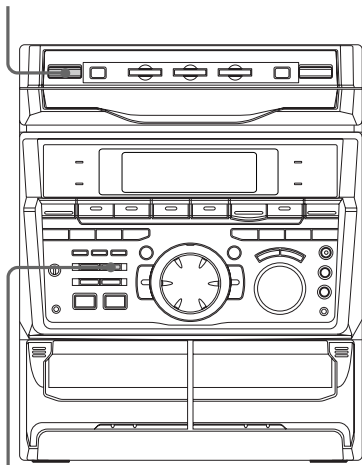

SPECTRUM
ANALYZER

➔ Drücken Sie SPECTRUM ANALYZER.

Bei jedem Drücken der Taste ändert sich die Anzeige im Display wie folgt:

IMAGE PATTERN



NORMAL PATTERN

Ein- und Ausschalten des Surroundeffekts

Der Surroundeffekt kann wie folgt ein- und ausgeschaltet werden:

I / ⏻
(Netzschalter)

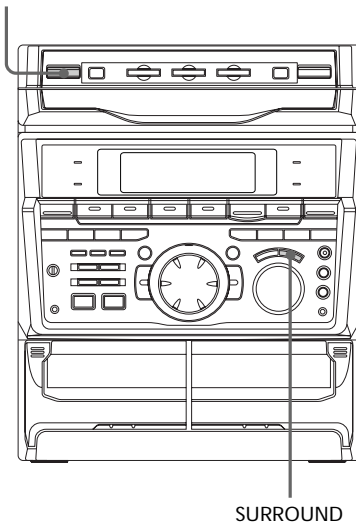

SURROUND

➔ Drücken Sie SURROUND wiederholt, um den Surroundeffekt ein- oder auszuschalten.

Bei jedem Drücken der Taste ändert sich die Anzeige im Display wie folgt:

SURROUND ON (**SURROUND**)



SURROUND OFF (Aus)

Tip

Bei den Modellereihen MHC-GRX9900/GRX70/GRX70J/RXD9/RXD80 die Einstellung von Entzerrungs- und Surroundeffekt kann abgespeichert werden (siehe „Abspeichern eines Entzerrungseffektes in einer Personal File“).

Hinweis

Bei der Wahl eines anderen Entzerrungseffektes wird der Surroundeffekt abgeschaltet.

Einstellen des Graphic Equalizers

(Nur MHC-GRX9900/GRX70/GRX70J/
RXD9/RXD80)

Die Pegel verschiedener Frequenzbänder können angehoben oder abgesenkt werden.

Bevor Sie diese Einstellung vornehmen, wählen Sie einen geeigneten Basis-Entzerrungseffekt.

I / ϕ
(Netzschalter)

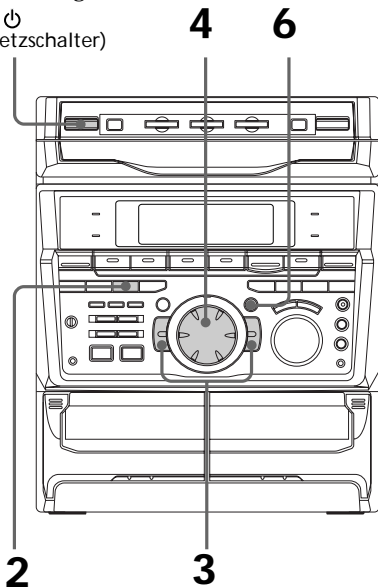

1 Wählen Sie einen geeigneten Basis-Entzerrungseffekt (siehe „Wahl eines Entzerrungseffektes“ auf Seite 29).

2 Drücken Sie GEQ CONTROL.

3 Drücken sie + oder - wiederholt, um das Frequenzband zu wählen.

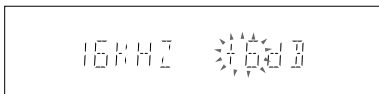

4 Stellen Sie den Pegel mit dem Jog-Knopf ein.

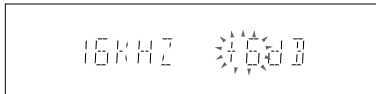

5 Wiederholen Sie die Schritte 3 und 4.

6 Drücken Sie am Ende ENTER/ NEXT.

Hinweis

Wenn ein anderer Entzerrungseffekt gewählt wird, geht der von Ihnen eingestellte Entzerrungseffekt verloren (dies gilt jedoch nicht, wenn auf „EFFECT OFF“ geschaltet wird). Wenn Sie den Effekt später wieder verwenden wollen, speichern Sie ihn in einer Personal File ab (siehe „Abspeichern eines Entzerrungseffektes in einer Personal File“).

Abspeichern eines Entzerrungseffektes in einer Personal File

— Personal File

(Nur MHC-GRX9900/GRX70/GRX70J/RXD9/RXD80)

Fünf Klangcharakteristiken (bestehend aus Entzerrungseffekt und Surroundeffekt) können fest in der Anlage gespeichert und bei der Wiedergabe einer Cassette, einer CD oder eines Radioprogramms abgerufen werden.

Bevor Sie den folgenden Vorgang ausführen, wählen Sie einen geeigneten Basis-Entzerrungseffekt.

1 / ⏻
(Netzschalter)

2 3 4

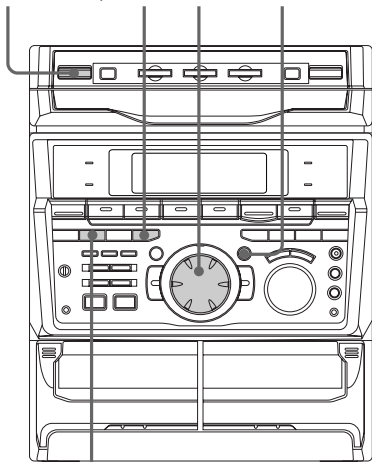

FILE SELECT

1 Stellen Sie den Entzerrungs- und Surroundeffekt wunschgemäß ein.

2 Drücken Sie P FILE MEMORY.
Die Personal File-Nummer erscheint im Display.

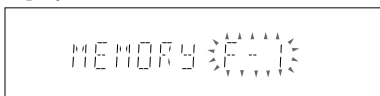

3 Wählen Sie mit dem Jog-Knopf die Nummer (P FILE 1~5), unter der der Effekt gespeichert werden soll.

4 Drücken Sie ENTER/NEXT.
Der Effekt wird unter der gewählten Nummer gespeichert. Eine eventuell bereits unter dieser Nummer existierende Speicherung wird überschrieben.

Abrufen eines Personal File-Klangeffektes

1 Drücken Sie FILE SELECT.

2 Wählen Sie mit dem Jog-Knopf die gewünschte Personal File-Nummer.

3 Drücken Sie ENTER/NEXT.

Verwendung des Radio Data Systems (RDS)

(Nur bei Europa-Modell)

Wie arbeitet das Radio Data System?

RDS-Sender strahlen neben dem eigentlichen Programm noch digitale Zusatzinformationen aus. Dadurch kann der Tuner beispielsweise den Sendernamen anzeigen oder einen Sender nach Vorgabe der Programmart automatisch aufsuchen. Beachten Sie, daß RDS nur im UKW-Bereich verfügbar ist.*

Hinweis

Wenn der Sender die RDS-Signale nicht einwandfrei ausstrahlt oder der Empfang schwach ist, stehen die RDS-Funktionen möglicherweise nicht zur Verfügung.

* Nicht alle UKW-Sender bieten einen RDS-Service; außerdem unterscheidet sich der Service möglicherweise von Sender zu Sender. Bei Unklarheiten wenden Sie sich an die betreffende Sendeanstalt.

Empfang von RDS-Sendern

- ➔ Stimmen Sie auf einen UKW-Sender ab.
Wenn ein Sender mit RDS-Service empfangen wird, erscheint der Sendername im Display.

Zum Umschalten der RDS-Information

Drücken Sie DISPLAY wiederholt. Zwischen den folgenden Informationen kann umgeschaltet werden:

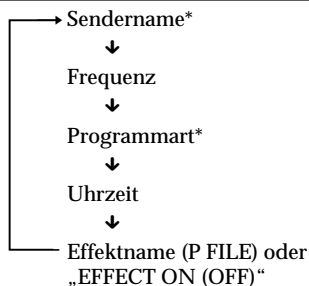

* Der Sendername und die Programmart wird nur bei Empfang eines RDS-Senders angezeigt.

Aufsuchen eines Senders durch Vorgabe der Programmart (PTY-Funktion)

Nach Eingabe der gewünschten Programmart können Sie den Tuner automatisch einen entsprechenden Sender aufsuchen lassen. Der Tuner sucht im Stationsspeicher nach einem RDS-Sender, der momentan die angeforderte Programmart ausstrahlt.

I / ⏻
(Netzschalter)

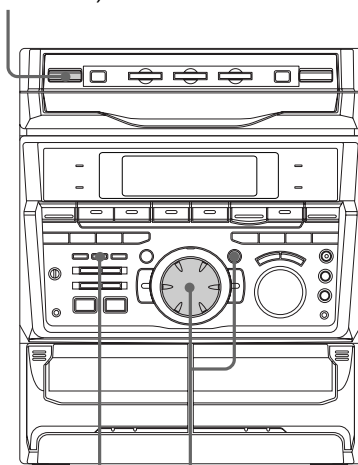

1 2,3,4,5

- 1** Drücken Sie PTY während des Radiobetriebs.

- 2** Wählen Sie am Jog-Knopf die Programmart. Siehe hierzu den folgenden Abschnitt „Programmartliste“.

- 3** Drücken Sie ENTER/NEXT.
Während der Tuner nun die gespeicherten RDS-Sender überprüft, erscheint „SEARCH“ und die vorgegebene Programmart abwechselnd im Display.
Wenn ein Sender mit der angeforderten Programmart gefunden ist, blinkt die betreffende Stationsnummer.

- 4** Wählen Sie die Stationsnummer mit dem Jog-Knopf.

- 5** Drücken Sie ENTER/NEXT, während die Stationsnummer blinkt.

Zum Abschalten der PTY-Suchfunktion

Drücken Sie PTY.

Programmartliste (PTY)

NEWS

Nachrichten.

AFFAIRS

Magazine und Kommentare zu aktuellen Themen.

INFORMATION

Verbrauchertips, medizinische Beratungen.

SPORT

Sportsendungen.

EDUCATION

Bildung, praktische Ratgeber usw.

DRAMA

Hörspiele und Serien.

CULTURE

Kulturelle Programme.

SCIENCE

Wissenschaft und Technik.

VARIED

Interviews, Spiele und Komödien.

POP

Pop-Musik, Schlager.

ROCK

Rock-Musik.

EASY MUSIC

Leichte Unterhaltungsmusik.

L. CLASSICAL

Klassik (Orchester, Gesang, Chor).

S. CLASSICAL

Ernste Klassik (berühmte Orchester, Kammerorchester, Opern usw.).

OTHER MUSIC

Rhythm und Blues, Reggae und sonstige Musikprogramme.

WEATHER

Wetterbericht.

FINANCE

Börsen-, Wirtschaftsberichte usw.

CHILDREN

Kinderprogramme.

SOCIAL

Programme aus dem sozialen Bereich.

RELIGION

Programme mit religiösem Inhalt.

PHONE IN

Öffentliche Foren und Programme, bei denen die Zuhörer anrufen können.

TRAVEL

Reiseberichte (kein TP/TA-Verkehrsfunk).

LEISURE

Programme zur Freizeitbeschäftigung wie Gartenarbeit, Fischen, Kochen usw.

Verwendung des Radio Data Systems (RDS) (Fortsetzung)

JAZZ

Jazzprogramme.

COUNTRY

Country-Musik.

NATION

Populäre Volksmusik.

OLDIES

Oldy-Programme.

FOLK

Folklore.

DOCUMENTARY

Dokumentarprogramme.

ALARM TEST

Notmeldung-Testsignal.

ALARM-ALARM

Notmeldungen.

NONE

Programme, die nicht in eine Kategorie fallen.

Hinweis

Wenn kein Sender, die von Ihnen gewählte Programmart ausstrahlt, erscheint „NO PTY“.

Mitsingen: Karaoke

Die Singstimme auf einer Stereo-CD oder einem Stereoband kann unterdrückt werden. Wenn Sie mitsingen wollen, schließen Sie ein getrennt erhältliches Mikrofon an.

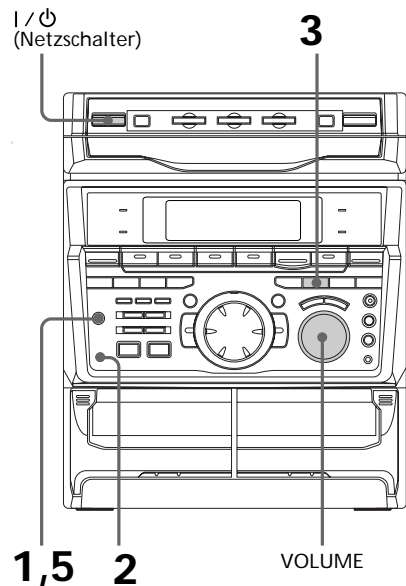

1 Drehen Sie MIC LEVEL auf 0, um den Mikrofonpegel zu reduzieren.

2 Schließen Sie ein getrennt erhältliches Mikrofon an MIX MIC an.

3 Wählen Sie durch wiederholtes Drücken von KARAOKE PON/MPX den gewünschten Karaoke-Modus. Bei jedem Drücken der Taste ändert sich die Anzeige in folgender Reihenfolge:
KARAOKE PON → MPXR → MPXL
↑ EFFECT OFF (ON)* ↓

* Wenn ein Entzerrungseffekt gewählt ist, erscheint der betreffende Effektname.

Wenn die Karaoke-Funktion eingeschaltet ist, erscheint die Anzeige „“ im Display.

Wenn Sie bei einer normalen Stereo-CD oder -Cassette die Singstimme im Pegel reduzieren und selbst mitsingen wollen, wählen Sie den Modus „KARAOKE PON“. Zum Mitsingen bei einer Multiplex-CD bzw. -Cassette wählen Sie „MPX R“ oder „MPX L“.

-
- 4** Geben Sie die CD bzw. Cassette wieder, und stellen Sie die Lautstärke ein.
-

- 5** Stellen Sie an MIC LEVEL den Mikrofonpegel ein.
-

Am Ende

Drehen Sie MIC LEVEL auf 0, trennen Sie das Mikrofon von MIX MIC ab, und drücken Sie KARAOKE PON/MPX wiederholt, bis die Anzeige „“ erlischt.

Hinweis

Bei einigen Musikstücken wird die Gesangsstimme möglicherweise nicht oder nicht vollständig von der KARAOKE PON-Funktion unterdrückt.

Einstellen des Mikrofon-Echoeffektes (nur Modell für Mittleren Osten)

I / ⏻
(Netzschalter)

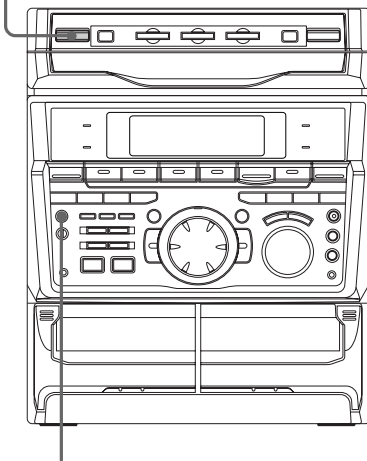

ECHO LEVEL

-
- ➔ Drehen Sie ECHO LEVEL, um den Echoeffekt wunschgemäß einzustellen.
-

Zum Abschalten des Echoeffektes

Drehen Sie ECHO LEVEL auf 0.

Aufnehmen des Mischsignals

I / ⏻
(Netzschalter)

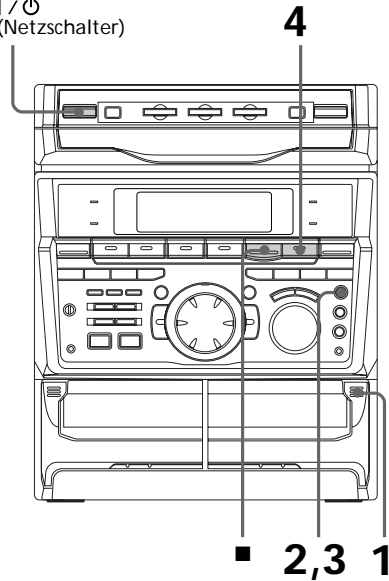

-
- 1** Führen Sie die Bedienungsschritte für Mitsingen (Schritte 1 bis 5 von Seite 36, 37) aus, und legen Sie dann eine Cassette in Deck B ein.
-
- 2** Drücken Sie REC PAUSE/START.
-
- 3** Drücken Sie REC PAUSE/START erneut.
Die Aufnahme beginnt.
-
- 4** Drücken Sie CD ►||, um die Wiedergabe des CD-Spielers zu starten (bzw. drücken Sie TAPE A ►, um die Wiedergabe des Cassettendecks A zu starten).
Der Wiedergabeton ist zu hören.
Beginnen Sie mit dem Mitsingen.
-

siehe Fortsetzung

Mitsingen: Karaoke (Fortsetzung)

Zum Stoppen der Aufnahme

Drücken Sie ■.

Tips

- Wenn eine akustische Rückkopplung (Heulgeräusch) auftritt, halten Sie das Mikrofon weiter von den Lautsprechern entfernt oder richten Sie es anders aus.
- Wenn Sie nur Ihre Stimme aufnehmen wollen, schalten Sie auf CD, geben Sie die CD jedoch nicht wieder.
- Bei der Zuleitung von hochpegeligen Signalen reduziert das Gerät automatisch den Aufnahmepegel, um Verzerrung zu verhindern (Pegelautomatik).

Hinweise

- Wenn Sie durch Drücken von EFFECT (oder ON/OFF an der Fernbedienung) einen Effekt abrufen, wird die Karaoke-Funktion abgeschaltet.
- Bei Monoaufnahmen werden außer der Singstimme auch die Instrumentenstimmen im Pegel reduziert.
- In folgenden Fällen wird die Singstimme möglicherweise nicht oder nicht ausreichend unterdrückt:
 - Bei Musik mit wenigen Musikinstrumenten.
 - Bei einem Duett.
 - Bei Aufzeichnungen mit starkem Hall und mit Chören.
 - Wenn sich die Singstimme nicht in der Mitte befindet.
 - Bei hohen Stimmlagen (Sopran, Tenor).

Einschlafen mit Musik

— Sleep Timer

Die Anlage kann sich automatisch nach einer bestimmten Zeitspanne ausschalten, so daß Sie mit Musik einschlafen können. Die Zeitspanne kann in 10-Minuten-Schritten eingestellt werden.

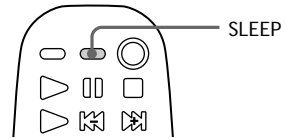

➔ Drücken Sie SLEEP.

Bei jedem Drücken dieser Taste ändert sich die Zeitspanne bis zum Ausschalten in der folgenden Reihenfolge:

AUTO → 90 Min. → 80 Min. → 70 Min.
→ ... → 10 Min. → OFF → AUTO ...

Bei Wahl von „AUTO“

Die Anlage schaltet sich am Ende der CD oder der Cassette (bzw. spätestens nach 100 Minuten) aus.

Zum Überprüfen der Restzeit

Drücken Sie SLEEP einmal.

Zum Ändern der Zeitspanne

Drücken Sie SLEEP wiederholt, bis die gewünschte Zeitspanne angezeigt wird.

Zum Abschalten der Sleep Timer-Funktion

Drücken Sie SLEEP wiederholt, bis „SLEEP OFF“ erscheint.

Wecken durch Musik

— Daily Timer

Sie können sich jeden Tag zu einer voreingestellten Zeit von der Anlage wecken lassen. Vergewissern Sie sich zuvor, daß die Uhr richtig eingestellt ist (siehe „Schritt 2: Einstellen der Uhrzeit“).

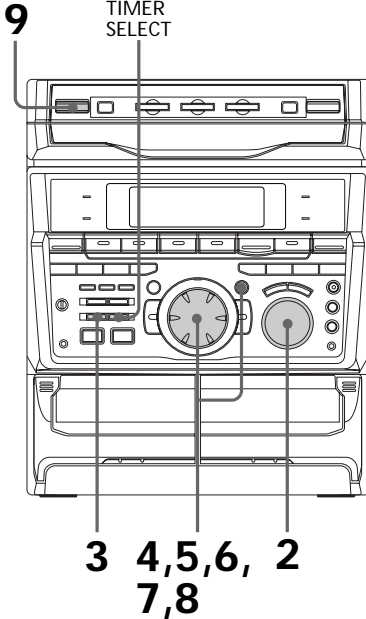

- 1** Bereiten Sie die Signalquelle vor.
 - CD: Legen Sie die CD ein. Wenn Sie von einem bestimmten Titel geweckt werden wollen, programmieren Sie den Titel (siehe „CD-Programm-Wiedergabe“ auf Seite 22).
 - Cassette: Legen Sie die Cassette mit der wiederzugebenden Seite nach vorne ein.
 - Radio: Rufen Sie einen gespeicherten Sender ab (siehe „Schritt 3: Sendervorwahl“ auf Seiten 8).
- 2** Stellen Sie die Lautstärke ein.
- 3** Drücken Sie CLOCK/TIMER SET. „SET (DAILY 1)“ erscheint.

- 4** Wählen Sie mit dem Jog-Knopf „DAILY (1 oder 2)“, und drücken Sie dann ENTER/NEXT. Im Display erscheint „ON“ zusammen mit der blinkenden Stundenziffer.



- 5** Stellen Sie die Wiedergabe-Startzeit ein. Stellen Sie die Stunden mit dem Jog-Knopf ein, und drücken Sie dann ENTER/NEXT. Die Minutenziffern beginnen zu blinken.

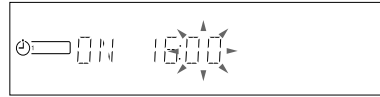

- 6** Stellen Sie die Wiedergabe-Endzeit entsprechend des vorausgegangenen Schrittes ein.
- 7** Wählen Sie mit dem Jog-Knopf die Signalquelle. Die Signalquelle wird in der folgenden Reihenfolge umgeschaltet:

```
graph LR; TUNER --> CD_PLAY[CD PLAY]; CD_PLAY --> TAPE_PLAY[TAPE PLAY];
```
- 8** Drücken Sie ENTER/NEXT. Im Display erscheint der Timermodus (DAILY 1 oder DAILY 2), gefolgt von der Startzeit, der Endzeit und der Signalquelle. Anschließend erscheint wieder die ursprüngliche Anzeige.
- 9** Schalten Sie die Anlage aus.

siehe Fortsetzung

Zum Überprüfen der Einstellung

Drücken Sie **TIMER SELECT**, wählen Sie dann mit dem Jog-Knopf den betreffenden Modus (**DAILY 1** oder **DAILY 2**), und drücken Sie **ENTER/NEXT**.

Soll eine Einstellung geändert werden, beginnen Sie erneut mit Schritt 1.

Zum Abschalten des Timerbetriebs

Drücken Sie **TIMER SELECT**, wählen Sie mit dem Jog-Knopf **TIMER OFF**, und drücken Sie dann **ENTER/NEXT**.

Tip

Der Timer schaltet die Anlage bereits 15 Sekunden vor der programmierten Zeit ein.

Timergesteuerte Aufnahme eines Radioprogramms

Bevor Sie ein Radioprogramm mit dem Timer aufnehmen, speichern Sie den Sender ab (siehe „Schritt 3: Sendervorwahl“) und stellen Sie die Uhr ein (siehe „Schritt 2: Einstellen der Uhrzeit“).

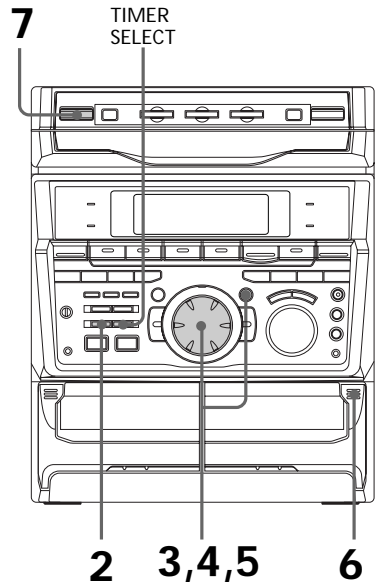

-
- 1** Rufen Sie den gespeicherten Sender ab (siehe „Radiobetrieb“ auf Seite 14).

 - 2** Drücken Sie **CLOCK/TIMER SET**. „SET (DAILY 1)“ erscheint.

 - 3** Wählen Sie mit dem Jog-Knopf **„REC“**, und drücken Sie dann **ENTER/NEXT**.
Im Display erscheint **„ON“** zusammen mit der blinkenden Stundenziffer.

- 4** Stellen Sie die Aufnahme-Startzeit ein.

Stellen Sie die Stunden mit dem Jog-Knopf ein, und drücken Sie dann ENTER/NEXT.

Die Minutenziffern beginnen zu blinken.



Stellen Sie die Minuten mit dem Jog-Knopf ein, und drücken Sie dann ENTER/NEXT.

Die Stundenziffern blinken erneut.

- 5** Stellen Sie die Aufnahme-Endzeit entsprechend des vorausgegangenen Schrittes ein.

Im Display erscheint die Startzeit, gefolgt von der Endzeit und der Stationsnummer (z.B. „TUNER FM 5“). Anschließend erscheint wieder die ursprüngliche Anzeige.

- 6** Legen Sie die Cassette ein.

- 7** Schalten Sie die Anlage aus.

Zum Aufnahme-Startzeitpunkt wird die Lautstärke automatisch auf Minimum gestellt.

Zum Überprüfen der Einstellung

Drücken Sie TIMER SELECT, wählen Sie mit dem Jog-Knopf „REC“, und drücken Sie dann ENTER/NEXT.

Soll eine Einstellung geändert werden, beginnen Sie erneut mit Schritt 1.

Zum Abschalten des Timerbetriebs

Drücken Sie TIMER SELECT, wählen Sie mit dem Jog-Knopf „TIMER OFF“, und drücken Sie dann ENTER/NEXT.

Hinweis

Wenn die Anlage zur programmierten Startzeit eingeschaltet ist, wird die Aufnahme nicht ausgeführt.

Anschluß von Audiogeräten

Je nach dem Gerätetyp und der Signalart wird unter den folgenden beiden Anschlußarten unterschieden. Siehe auch die Anleitung des betreffenden Geräts.

Anschluß eines MD-Decks für Digitalaufnahme

Unter Verwendung eines Optokabels kann eine CD digital auf ein MD-Deck überspielt werden.

An DIGITAL IN-Buchse des MD-Decks

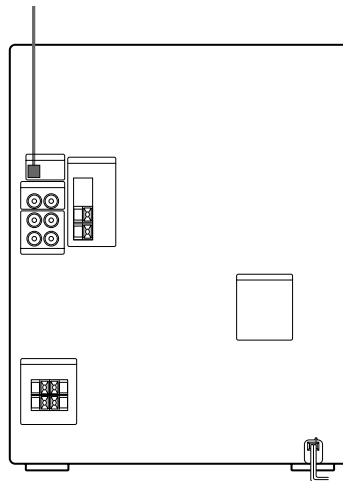

siehe Fortsetzung

Anschluß von Audiogeräten (Fortsetzung)

Anschluß eines MD-Decks für Analogaufnahme

Beachten Sie beim Einstecken des Audiokabels die Farben der Stecker und Buchsen. Zur Wiedergabe des angeschlossenen MD-Decks drücken Sie **FUNCTION** wiederholt, bis „MD“ erscheint.

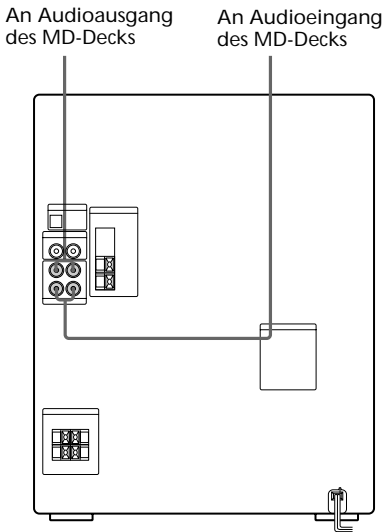

Tip

Wenn Sie ein Sony MD-Deck angeschlossen haben, können Sie mit den Tasten **MD ▶**, **||** und **■** auf der Fernbedienung dieses Gerätes die Funktionen Wiedergabe, Pause und Stopp steuern.

Anschluß eines Superwoofers

(Außer MHC-RXD9 (Europa-Modell)/RXD7 (Europa-Modell)/R770)

Ein Superwoofer (Sonderzubehör) kann an die folgende Buchse der Anlage angeschlossen werden.

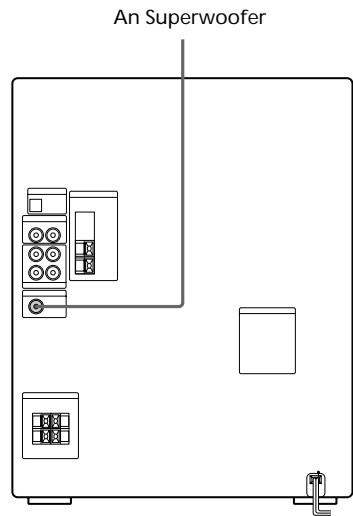

Anschluß eines Videorecorders

Beachten Sie beim Anschluß des Kabels die Farben der Stecker und Buchsen. Um den Ton des Videorecorders zu hören, drücken Sie FUNCTION wiederholt, bis „VIDEO“ angezeigt wird. Siehe auch die Anleitung des betreffenden Geräts.

An Audioausgang des Videorecorders

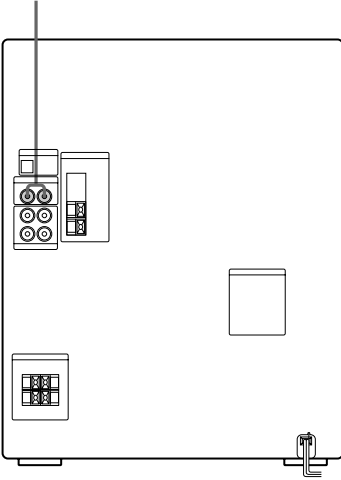

Anschluß von Surroundlautsprechern

(nur MHC-GRX70/GRX70J)

Schließen Sie die Surroundlautsprecher an die zugehörigen SURROUND SPEAKER-Buchsen an. Die einfarbigen Kabel sind für die roten und die gestreiften Kabel für schwarzen Buchsen bestimmt.

Halten Sie die Kabel von den Antennen fern, um Störeinstrahlungen zu vermeiden.

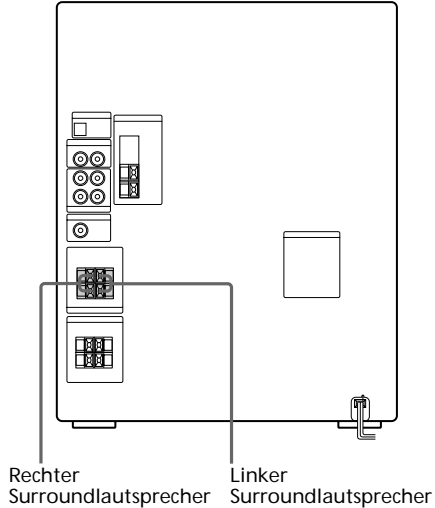

Anschluß von Außenantennen

Für besseren Empfang schließen Sie wie folgt eine Außenantenne an. Siehe auch die Anleitung der Antenne.

Für UKW-Empfang

Schließen Sie eine getrennt erhältliche UKW-Außenantenne an. In einigen Fällen kann statt dessen auch die TV-Antenne verwendet werden.

Anschlußtyp ①

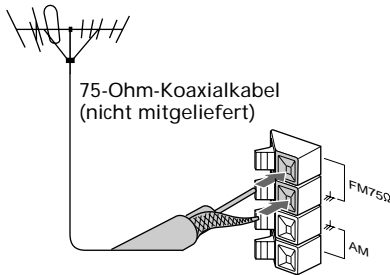

Anschlußtyp ②

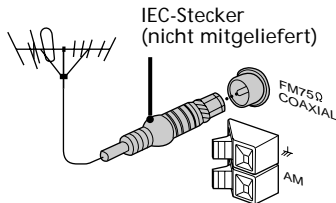

Für MW/LW-Empfang

Schließen Sie einen 6 bis 15 m isolierten Draht zusätzlich zur mitgelieferten MW/LW-Rahmenantenne an die MW/LW-Klemme an.

Anschlußtyp ①

Isolierter Draht (nicht mitgeliefert)

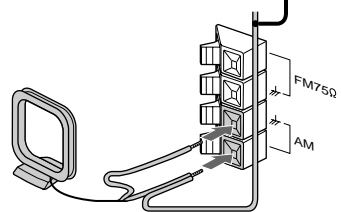

Anschlußtyp ②

Isolierter Draht (nicht mitgeliefert)

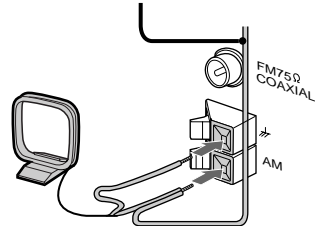

Sicherheitsvorkehrungen

Betriebsspannung

Vergewissern Sie sich vor der Inbetriebnahme, daß die Betriebsspannung des Geräts mit der örtlichen Netzspannung übereinstimmt.

Sicherheit

- Das Gerät ist auch im ausgeschalteten Zustand nicht vollständig vom Stromnetz getrennt, solange das Netzkabel noch an der Steckdose angeschlossen ist.
- Wenn das Gerät längere Zeit nicht verwendet wird, trennen Sie es von der Steckdose ab. Zum Abtrennen des Kabels fassen Sie stets am Stecker und niemals am Kabel selbst an.
- Sollte ein Fremdkörper oder Flüssigkeit in die Anlage gelangen, trennen Sie sie ab, und lassen Sie sie von einem Fachmann überprüfen, bevor Sie sie weiterverwenden.
- Das Netzkabel darf nur von einer Fachwerkstatt ausgewechselt werden.

Aufstellung

- Stellen Sie die Anlage an einen Platz, an dem ausreichende Luftzirkulation gewährleistet ist, um einen internen Hitzestau zu vermeiden.
- Stellen Sie die Anlage nicht auf eine schräge Unterlage.
- Stellen Sie die Anlage nicht an Plätze, die ...
 - Hitze oder Kälte;
 - Staub oder Schmutz;
 - Feuchtigkeit;
 - Vibrationen;
 - direktem Sonnenlicht ausgesetzt sind.

Betrieb

- Wenn die Anlage direkt von einem warmen an einen kalten Ort gebracht oder in einem sehr feuchten Raum betrieben wird, kann sich Feuchtigkeit auf die Linse des CD-Spielers niederschlagen. Das Gerät arbeitet dann nicht mehr einwandfrei. Nehmen Sie in einem solchen Fall die CD heraus und warten Sie im eingeschalteten Zustand etwa eine Stunde lang ab, bis die Feuchtigkeit verdunstet ist.
- Nehmen Sie vor dem Transport der Anlage die CDs heraus.

Bei weiterführenden Fragen wenden Sie sich bitte an den nächsten Sony Händler.

Hinweise zu den CDs

- Reinigen Sie die CD vor dem Abspielen mit einem Reinigungstuch. Wischen Sie von der Mitte nach außen über die CD.
- Lösungsmittel wie Alkohol, Verdüner und handelsübliche, für Analogplatten bestimmte Reiniger oder Antistatiksprays dürfen nicht verwendet werden.
- Schützen Sie die CD vor direktem Sonnenlicht und Wärmequellen wie Heizungen usw. Lassen Sie sie auch nicht in einem in der Sonne geparkten Wagen zurück.

Reinigung des Gehäuses

Verwenden Sie zur Reinigung des Gehäuses ein weiches, mit einem milden Haushaltsreiniger angefeuchtetes Tuch.

Schutz vor versehentlichem Löschen

Um eine Aufzeichnung gegen versehentliches Löschen zu schützen, brechen Sie die Lamelle der Seite A und/oder B, wie in der Abbildung gezeigt, heraus.

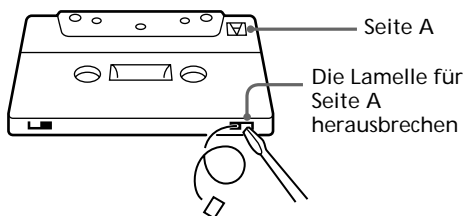
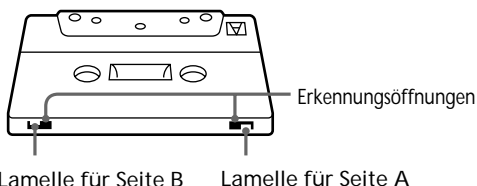

Soll später wieder auf diese Cassette aufgenommen werden, überkleben Sie die Vertiefung mit einem Stück Klebeband. Achten Sie jedoch darauf, die Bandsorten-Erkennungsöffnungen nicht zu überkleben.

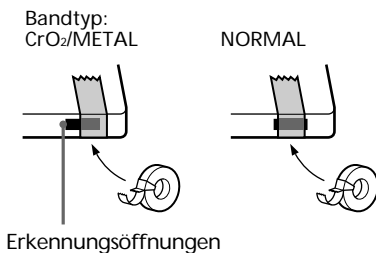

siehe Fortsetzung

Sicherheitsvorkehrungen (Fortsetzung)

Vor dem Einlegen der Cassette in das Cassettendeck

Spannen Sie das Band etwas. Wenn das Band durchhängt, kann es sich in der Mechanik des Cassettendecks verfangen und beschädigt werden.

Hinweis zu Cassetten mit einer Spielzeit von über 90 Minuten

Das Band dieser Cassetten ist sehr dünn und kann sich leicht verziehen. Schalten Sie die Bandlauf funktion (Wiedergabe, Stopp, Vorspulen usw.) nicht zu häufig um.

Reinigung der Tonköpfe

Die Tonköpfe sollten nach jeweils etwa zehn Betriebsstunden gereinigt werden. Verschmutzte Tonköpfe führen zu:

- Verzerrungen;
- Bedämpfung des Pegels;
- Tonaussetzern;
- unvollständigem Löschen;
- Fehlfunktion der Aufnahme.

Vor wichtigen Aufnahmen und auch nach der Wiedergabe eines älteren Bandes wird grundsätzlich geraten, die Tonköpfe mit einer handelsüblichen Trockentyp- oder Naßtyp-Reinigungscassette zu reinigen. Einzelheiten entnehmen Sie bitte der Anleitung der Reinigungscassette.

Entmagnetisieren der Tonköpfe

Nach jeweils etwa 20 bis 30 Betriebsstunden sollten die Tonköpfe und alle Metallteile, die das Band berühren, mit einem handelsüblichen Tonkopf-Entmagnetisierer entmagnetisiert werden. Einzelheiten entnehmen Sie bitte der Anleitung des Entmagnetisierers.

Störungsüberprüfungen

Gehen Sie bei einer Störung die folgende Liste durch.

Überprüfen Sie zuvor, ob das Netzkabel und die Lautsprecher richtig angeschlossen sind.

Wenn die Störung nicht selbst behoben werden kann, wenden Sie sich an den nächsten Sony Händler.

Allgemeines

Nach dem Einstecken des Netzkabels blinkt das Display, obwohl die Anlage nicht eingeschaltet ist (sie befindet sich im Demonstrationsbetrieb).

- Bei ausgeschalteter Anlage die Taste DISPLAY (MHC-RXD9/RXD80/RXD7/R770) oder DEMO (STANDBY) (MHC-GRX9900/GRX70/GRX70J/GRX50) drücken. Der Demobetrieb wird abgeschaltet.

Wenn Sie das Netzkabel zum ersten Mal anschließen oder ein Stromausfall von mehr als einem halben Tag aufgetreten ist, schaltet die Anlage automatisch in den Demobetrieb.

Die Uhrzeit/Senderspeicherung/
Timereinstellung ist gelöscht.

- Die Stromversorgung war länger als einen halben Tag unterbrochen (da das Netzkabel abgetrennt wurde oder ein Netzstromausfall aufgetreten ist).

Die folgenden Schritte wiederholen:

- Schritt 2: Einstellen der Uhrzeit
- Schritt 3: Sendervorwahl

Wenn die Timereinstellung verloren gegangen ist, den Vorgang „Wecken durch Musik“ und „Timergesteuerte Aufnahme eines Radioprogramms“ erneut ausführen.

Kein Ton.

- VOLUME nach rechts drehen.
- Der Kopfhörer ist angeschlossen.
- Nur das abisolierte Ende des Lautsprecherkabels in die SPEAKER-Klemmen einstecken. Wenn der Isoliermantel in die Klemme eingesteckt wird, ist der elektrische Kontakt beeinträchtigt.
- Während der Timeraufnahme ist kein Ton zu hören.

Starkes Brummen oder andere Störgeräusche.

- Ein TV-Gerät oder Videorecorder befindet sich zu dicht neben der Anlage. Die Anlage weiter vom TV-Gerät bzw. Videorecorder entfernen.

„0:00“ (bzw. „12:00“) blinkt im Display.

- Ein Stromausfall ist aufgetreten. Die Uhr und den Timer erneut einstellen.

Der Timer arbeitet nicht.

- Die Uhr richtig einstellen.

Bei Drücken der TIMER SELECT-Taste erscheint die Anzeige „DAILY 1“, „DAILY 2“ und „REC“ nicht.

- Den Timer richtig einstellen.
- Die Uhr einstellen.

Die Fernbedienung arbeitet nicht.

- Zwischen der Fernbedienung und der Anlage befindet sich ein Hindernis.
- Die Fernbedienung ist nicht auf den Fernbedienungssensor der Anlage ausgerichtet.
- Die Batterien sind erschöpft. Die Batterien auswechseln.

Akustische Rückkopplung (Heulgeräusch).

- Die Lautstärke reduzieren.
- Das Mikrofon weiter von den Lautsprechern entfernen oder anders ausrichten.

Farbbeeinträchtigungen auf dem TV-Bildschirm.

- Das TV-Gerät einmal aus- und nach 15 bis 30 Minuten wieder einschalten. Sind die Farben dann immer noch nicht in Ordnung, die Lautsprecher weiter vom Fernseher entfernt aufstellen.

„PROTECT“ und „PUSH POWER“ erscheinen abwechselnd.

- Es wurde ein zu starkes Signal zugeleitet. Die Anlage durch Drücken von | / ☹ ausschalten und dann nach einiger Zeit durch erneutes Drücken von | / ☹ wieder einschalten.

Lautsprecher

Kein Ton von einem Kanal oder unsymmetrische Balance.

- Den Anschluß und die Aufstellung der Lautsprecher überprüfen.

Zu schwache Bässe.

- Überprüfen, ob die Lautsprecher phasenrichtig (richtige +/- Polarität) angeschlossen sind.

CD-Spieler

Die CD-Lade schließt sich nicht.

- Die CD ist nicht richtig eingelegt.

Die CD kann nicht abgespielt werden.

- Die CD ist nicht richtig eingelegt.
- Die CD ist verschmutzt.
- Die CD ist mit der Label-Seite nach unten eingelegt.
- Feuchtigkeit ist im Inneren kondensiert. Die CD herausnehmen und bei eingeschaltetem Gerät etwa eine Stunde lang abwarten, bis die Feuchtigkeit verdunstet ist.

Die Wiedergabe beginnt nicht am ersten Titel.

- Der CD-Spieler ist in den Programm- oder Shuffle-Modus geschaltet. PLAY MODE wiederholt drücken, bis „PROGRAM“ und „SHUFFLE“ erlischt.

„OVER“ erscheint im Display.

- Das Ende der CD wurde erreicht. ◀◀ gedrückt halten.

siehe Fortsetzung

Störungsüberprüfungen (Fortsetzung)

Cassettendeck

Keine Aufnahme möglich.

- Es ist keine Cassette eingelegt.
 - Die Lamelle der Cassette ist herausgebrochen (siehe „Schutz vor versehentlichem Löschen“ auf Seite 45).
 - Das Band ist am Ende angelangt.
-

Es kann weder aufgenommen noch wiedergegeben werden oder der Pegel ist zu gering.

- Die Tonköpfe sind verschmutzt. Die Köpfe reinigen (siehe „Reinigung der Tonköpfe“ auf Seite 46).
 - Die Aufnahme/Wiedergabe-Köpfe sind magnetisiert. Die Köpfe entmagnetisieren (siehe „Entmagnetisieren der Tonköpfe“ auf Seite 46).
-

Das Band läßt sich nicht vollständig löschen.

- Die Aufnahme/Wiedergabe-Köpfe sind magnetisiert. Die Köpfe entmagnetisieren (siehe „Entmagnetisieren der Tonköpfe“ auf Seite 46).
-

Starke Gleichlaufschwankungen oder Tonaussetzer.

- Die Antriebswellen und Andruckrollen sind verschmutzt. Die Teile reinigen (siehe „Reinigung der Tonköpfe“ auf Seite 46).
-

Starkes Rauschen und Bedämpfung der Höhen.

- Die Aufnahme/Wiedergabe-Köpfe sind magnetisiert. Die Köpfe entmagnetisieren (siehe „Entmagnetisieren der Tonköpfe“ auf Seite 46).
-

Nach Drücken von ► (◄) oder ≡ sind Geräusche von der Mechanik zu hören, EJECT erscheint im Display und das Gerät schaltet automatisch auf Bereitschaft

- Die Cassette ist nicht richtig eingelegt. Die Cassette herausnehmen und das Gerät wieder einschalten.
-

Tuner

Starkes Brummen oder andere Störgeräusche („TUNED“ oder „STEREO“ blinkt im Display).

- Die Antenne ausrichten.
 - Das Empfangssignal ist zu schwach. Eine Außenantenne anschließen.
-

Ein UKW-Stereoprogramm wird nicht in Stereo wiedergegeben.

- STEREO/MONO drücken, so daß „STEREO“ im Display erscheint.
-

Bei einem nicht oben aufgelisteten Problem die Anlage wie folgt zurücksetzen:

- 1 Das Netzkabel abtrennen.
- 2 Das Netzkabel wieder anschließen.
- 3 Gleichzeitig die Tasten ■, ENTER/NEXT und | / ⏻ drücken.
- 4 Die Anlage durch Drücken von | / ⏻ einschalten.

Die Anlage wird auf die werksseitigen Voreinstellungen zurückgesetzt. Alle von Ihnen vorgenommenen Einstellungen (Senderspeicherung, Uhrzeit und Timereinstellung) werden dabei gelöscht. Die betreffenden Einstellungen müssen anschließend erneut ausgeführt werden.

Technische Daten

Amplifier section

Kanada-Modell:

MHC-RXD80:

Sinus-Dauerleistung (Referenzwert)
100 + 100 W
(8 Ohm, bei 1 kHz,
10% Klirrgrad)
Gesamtklirrgrad unter 0,07%
(8 Ohm, 1 kHz, 55 W)

MHC-RXD7:

Sinus-Dauerleistung (Referenzwert)
70 + 70 W
(6 Ohm, bei 1 kHz,
10% Klirrgrad)
Gesamtklirrgrad unter 0,07%
(6 Ohm, 1 kHz, 45 W)

Modell für Europa:

MHC-RXD9:

Ausgangsleistung
(Nennwert) 120 + 120 W
(an 8 Ohm, bei 1 kHz,
nach DIN)

Sinus-Dauerleistung (Referenzwert)
150 + 150 W
(8 Ohm, bei 1 kHz,
10% Klirrgrad)

Musik-Ausgangsleistung (Referenzwert)
275 + 275 W
(8 Ohm, bei 1 kHz,
10% Klirrgrad)

MHC-R770/RXD7:

Ausgangsleistung
(Nennwert) 80 + 80 W
(8 Ohm, bei 1 kHz, DIN)

Sinus-Dauerleistung (Referenzwert)
100 + 100 W
(8 Ohm, bei 1 kHz,
10% Klirrgrad)

Musik-Ausgangsleistung (Referenzwert)
170 + 170 W
(8 Ohm, bei 1 kHz,
10% Klirrgrad)

Andere Modelle:

MHC-GRX9900:

Gemessen bei 120/220/240 V Wechselspannung,
50/60 Hz

Ausgangsleistung 200 + 200 W
(Nennwert) (an 6 Ohm, bei 1 kHz,
nach DIN)

Sinus-Dauerleistung (Referenzwert)
250 + 250 W
(6 Ohm, bei 1 kHz,
10% Klirrgrad)

MHC-GRX70/GRX70J:

Gemessen bei 120/220/240 V Wechselspannung,
50/60 Hz

Ausgangsleistung 130 + 130 W
(Nennwert) (an 6 Ohm, bei 1 kHz,
nach DIN)

Sinus-Dauerleistung (Referenzwert)
170 + 170 W
(6 ohm, bei 1 kHz, 10%
klirrgrad)

MHC-GRX50:

Gemessen bei 120/220/240 V Wechselspannung,
50/60 Hz

Ausgangsleistung 110 + 110 W
(Nennwert) (an 8 Ohm, bei 1 kHz,
nach DIN)

Sinus-Dauerleistung (Referenzwert)
140 + 140 W
(8 ohm, bei 1 kHz, 10%
klirrgrad)

siehe Fortsetzung

Technische Daten (Fortsetzung)

Eingänge	
MD IN: (Cinchbuchsen)	Spannung 450 mV, Impedanz 47 kOhm
VIDEO (AUDIO) IN: (Cinchbuchsen)	Spannung 250 mV, Impedanz 47 kOhm
MIX MIC: (Klinkenbuchse)	Empfindlichkeit 1 mV, Impedanz 10 kOhm
Ausgänge	
MD OUT: (Cinchbuchsen)	Spannung 250 mV Impedanz 1 kOhm
PHONES: (Stereo-Minibuchse)	Für Kopfhörer mit einer Impedanz von 8 Ohm oder mehr
SPEAKER:	
MHC-GRX9900/GRX70/GRX70J/RXD7 (Kanada-Modell):	Für Lautsprecher mit einer Impedanz von 6 bis 16 Ohm
MHC-RXD9/RXD7 (Europa-Modelle)/ RXD80/R770/GRX50:	Für Lautsprecher mit einer Impedanz von 8 bis 16 Ohm
SURROUND SPEAKER: (MHC-GRX70/GRX70J)	Für Lautsprecher mit einer Impedanz von 16 Ohm
SUPER WOOFER: (außer MHC-R770/RXD7 (Europa-Modelle)/RXD9 (Europa-Modelle))	Spannung 1 V, Impedanz 1 kOhm

CD-Spieler

System	Digitales Audiosystem mit Compact Disc
Laser	Halbleiterlaser ($\lambda=780\text{nm}$) Emissionsdauer: kontinuierlich
Laser-Ausgangsleistung	Max. 44,6 μW * * In einem Abstand von 200 mm vor der Linsenoberfläche auf einem optischen Abtastblock mit einer 7-mm-Blende gemessener Wert
Wellenlänge	780 – 790 nm
Frequenzgang	2 Hz – 20 kHz ($\pm 0,5$ dB)
Signal-Rauschabstand	über 90 dB
Dynamikumfang	über 90 dB
CD OPTICAL DIGITAL OUT (Quadratische Optobuchse an der Rückseite)	
Wellenlänge	660 nm
Ausgangspegel	-18 dBm

Cassettendeck

Aufnahmesystem	4 Spuren, 2 Kanäle (Stereo)
Frequenzgang (DOLBY NR aus)	40 – 13.000 Hz (± 3 dB) mit Sony TYPE I-Cassette 40 – 14.000 Hz (± 3 dB) mit Sony TYPE II- Cassette
Gleichlaufschwankungen	$\pm 0,15\%$ W.Peak (IEC) 0,1% W.RMS (NAB) $\pm 0,2\%$ W.Peak (DIN)

Tuner

UKW(-Stereo)/AM-Superhet

UKW-Tunerteil

Empfangsbereich	87,5 – 108,0 MHz
Antenne	UKW-Antennendraht
Antennenbuchsen	75 Ohm, unsymmetrisch
Zwischenfrequenz	10,7 MHz

UKV-Tunerteil

(nur Dreiband-Modell (FM-AM-UKV))

Empfangsbereich	65,0 – 74,0 MHz Stereo Plus
-----------------	--------------------------------

AM-Tunerteil

Empfangsbereich

2-Band-Modell:

Nordamerika-Modell: 530 - 1.710 kHz (bei 10-kHz-Abstimmraster)
531 - 1.710 kHz (bei 9-kHz-Abstimmraster)

Europa-Modell: 531 - 1.602 kHz (bei 9-kHz-Abstimmraster)

Andere Modelle: 531 - 1.602 kHz (bei 9-kHz-Abstimmraster)
530 - 1.710 kHz (bei 10-kHz-Abstimmraster)

3-Band-Modell:

Modell für Mittleren Osten:

MW: 531 - 1.602 kHz (bei 9-kHz-Abstimmraster)

SW (KW): 5,95 - 17,90 MHz (bei 5-kHz-Abstimmraster)

Andere Modelle:

MW: 531 - 1.602 kHz (bei 9-kHz-Abstimmraster)
530 - 1.710 kHz (bei 10-kHz-Abstimmraster)

SW (KW): 5,95 - 17,90 MHz (bei 5-kHz-Abstimmraster)

Antenne
Antennenbuchse
Zwischenfrequenz
AM-Rahmenantenne
für Außenantenne
450 kHz

Lautsprecher

SS-GRX9900/GRX-9900G für MHC-GRX9900

System 2 Wege, 5 Einheiten, Baßreflex

Bestückung
Tieftöner: 15 cm Durchmesser, Konus-Typ x2

Hochtöner: 5 cm Durchmesser, Konus-Typ x3

Nennimpedanz 6 Ohm
Abmessungen (B/H/T) ca. 230 x 430 x 355 mm
Gewicht ca. 8,5 kg netto pro Lautsprecher

SS-RX900D für MHC-RXD9 (bei Modell für Deutschland)

System 3 Wege, 5 Einheiten, Baßreflex

Bestückung
Tieftöner: 15 cm Durchmesser, Konus-Typx2

Center-Hochtöner: 5 cm Durchmesser, Konus-Typ

Seiten-Hochtöner: 5 cm Durchmesser, Konus-Typ x 2

Nennimpedanz 8 Ohm
Abmessungen (B/H/T) ca. 250 x 430 x 355 mm
Gewicht ca. 7,5 kg netto pro Lautsprecher

SS-RXD9 für MHC-RXD9 (bei Modellen für andere Länder)

System 2 Wege, 5 Einheiten, Baßreflex

Bestückung
Tieftöner: 15 cm Durchmesser, Konus-Typx2

Hochtöner: 5 cm Durchmesser, Konus-Typx3

Nennimpedanz 8 Ohm
Abmessungen (B/H/T) ca. 250 x 430 x 355 mm
Gewicht ca. 8,5 kg netto pro Lautsprecher

SS-RXD80 für MHC-RXD80/SS-RXD7S für MHC-RXD7 (Europa-Modelle)

System 4 Wege, 5 Einheiten, Baßreflex, magnetisch abgeschirmt

Bestückung
Tieftöner: 17 cm Durchmesser, Konus-Typ

Center-Hochtöner: 5 cm Durchmesser, Konus-Typ

Seiten-Hochtöner: 5 cm Durchmesser, Konus-Typ x 2

Super-Hochtöner: 4 cm Durchmesser, Konus-Typ

Nennimpedanz 8 Ohm
Abmessungen (B/H/T) ca. 230 x 340 x 320 mm
Gewicht ca. 5,5 kg netto pro Lautsprecher

SS-R770 für MHC-R770

System 4 Wege, 5 Einheiten, Baßreflex

Bestückung
Tieftöner: 17 cm Durchmesser, Konus-Typ

Center-Hochtöner: 5 cm Durchmesser, Konus-Typ

Seiten-Hochtöner: 5 cm Durchmesser, Konus-Typ x 2

Super-Hochtöner: 4 cm Durchmesser, Konus-Typ

Nennimpedanz 8 Ohm
Abmessungen (B/H/T) ca. 230 x 340 x 320 mm
Gewicht ca. 5,5 kg netto pro Lautsprecher

SS-GRX70/GRX70G für MHC-GRX70/SS-GRX70J für MHC-GRX70J

System 4 Wege, 5 Einheiten, Baßreflex, magnetisch abgeschirmt

Bestückung
Tieftöner: 17 cm Durchmesser, Konus-Typ

Center-Hochtöner: 5 cm Durchmesser, Konus-Typ

Seiten-Hochtöner: 5 cm Durchmesser, Konus-Typ x 2

Super-Hochtöner: 4 cm Durchmesser, Konus-Typ

Nennimpedanz 6 Ohm
Abmessungen (B/H/T) ca. 230 x 340 x 320 mm
Gewicht ca. 5,5 kg netto pro Lautsprecher

siehe Fortsetzung

Technische Daten (Fortsetzung)

SS-RXD7 für MHC-RXD7 (Kanada-Modell)

System	3 Wege, Baßreflex
Bestückung	
Tieftöner:	17 cm Durchmesser, Konus-Typ
Hochtöner:	5 cm Durchmesser, Konus-Typ
Super-Hochtöner:	2 cm Durchmesser, Kalotten-Typ
Nennimpedanz	6 Ohm
Abmessungen (B/H/T)	ca. 220 x 340 x 280 mm
Gewicht	ca. 4 kg netto pro Lautsprecher

SS-GRX50/GRX50G für MHC-GRX50

System	3 Wege, Baßreflex
Bestückung	
Tieftöner:	17 cm Durchmesser, Konus-Typ
Hochtöner:	5 cm Durchmesser, Konus-Typ
Super-Hochtöner:	2 cm Durchmesser, Kalotten-Typ
Nennimpedanz	8 Ohm
Abmessungen (B/H/T)	ca. 220 x 340 x 280 mm
Gewicht	ca. 4 kg netto pro Lautsprecher

Allgemeines

Stromversorgung	
Nordamerika-Modell:	120 V Wechselspannung, 60 Hz
Europa-Modelle	230 V Wechselspannung, 50/60 Hz
Australien-Modell:	230-240 V Wechselspannung, 50/60 Hz
Mexiko-Modell:	120 V Wechselspannung, 50/60 Hz
Israel-, Südafrika- und Thailand-Modell:	220 V AC, Wechselspannung, 50/60 Hz
Andere Modelle:	120 V, 220 V oder 230 - 240 V Wechselspannung, 50/60 Hz (an Spannungswähler einstellbar)

Leistungsaufnahme

USA-Modell	
MHC-RXD9:	170 W
Kanada-Modell	
MHC-RXD7:	130 W
MHC-RXD80:	170 W
Europa-Modelle	
MHC-R770/RXD7:	165 W
MHC-RXD9:	180 W
Andere Modelle	
MHC-GRX50:	160 W
MHC-GRX70/GRX70J:	170 W
MHC-GRX9900:	240 W
Abmessungen (B/H/T)	
MHC-GRX9900/RXD9	ca. 280 x 360 x 395 mm
Andere Modelle:	ca. 280 x 340 x 395 mm

Gewicht

USA-Modell:	
MHC-RXD9:	ca.10.6 kg netto pro
Kanada-Modell	
MHC-RXD7:	ca.9.2 kg netto pro
MHC-RXD80:	ca.10.2 kg netto pro
Europa-Modelle	
MHC-R770/RXD7:	ca.10.1 kg netto pro
MHC-RXD9:	ca.10.8 kg netto pro
Andere Modelle	
MHC-GRX50:	ca.10.0 kg netto pro
MHC-GRX70/GRX70J:	ca.10.6 kg netto pro
MHC-GRX9900:	ca.12.2 kg netto pro

Mitgeliefertes Zubehör

MW/LW-	
Rahmenantenne (1)	
Fernbedienung (1)	
Batterien (2)	
UKW-Antennendraht (1)	
Lautsprecherkabel (2 für Frontlautsprecher mit Klemmen)	
Frontlautsprecherfüße (8)	

Optional accessories:

(nur MHC-GRX70/ GRX70J)	
System	Surround speaker SS-SR125
	1 Wege, 1 Chassis, Baßreflex
Bestückung	
Breitbandlautsprecher	8 cm Durchmesser, Konus-Typ
Nennimpedanz	16 Ohm
Abmessungen (B/H/T)	ca. 220x 100 x 195 mm
Gewicht	ca.1 kg netto pro Lautsprecher

Änderungen, die dem technischen Fortschritt dienen, bleiben vorbehalten.

Bezeichnung der Teile

MHC-GRX70/GRX70J/GRX50/R770/RXD80/RXD7

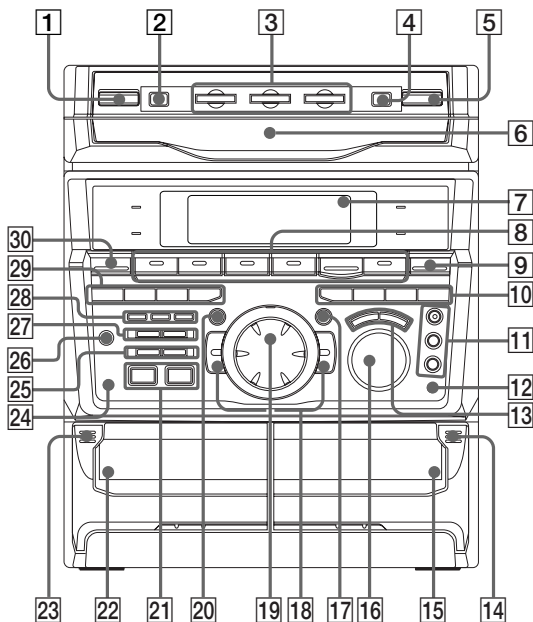

- 1** | / ⏻ (power) Taste
- 2** | POWER SAVE/DEMO-Taste
- 3** | DISC 1-3-Tasten
- 4** | DISC SKIP/EX-CHANGE-Taste
- 5** | CD ⇄ Taste
- 6** | Disc-Lade
- 7** | Display
- 8** | CD/Cassetten-Steuertasten:
CD ▶▶ || (Wiedergabe/Pause)
TAPE A ▶▶ (Wiedergabe)
TAPE A ◀◀ (Wiedergabe)
TAPE B ▶▶ (Wiedergabe)
TAPE B ◀◀ (Wiedergabe)
■ (Stopp)
- 9** | TUNER/BAND-Taste
- 10** | NON-STOP-Taste
KARAOKE PON/MPX-Taste
SYNC EQ-Taste
SYNC BASS-Taste
- 11** | Aufnahme­tas­ten:
REC PAUSE/START-Taste
HI-DUB-Taste
CD SYNC-Taste
- 12** | PHONES-Buchse
- 13** | DBFB-Taste
SURROUND-Taste
- 14** | Deck B ⇄ Taste
- 15** | Deck B
- 16** | VOLUME-Regler
- 17** | ENTER/NEXT Taste
- 18** | Tasten ◀◀/▶▶, +/-
- 19** | Jog-Knopf
- 20** | GROOVE -Taste
- 21** | Tasten für DJ- Effekte:
LOOP-Taste
FLASH-Taste

MHC-GRX9900/RXD9

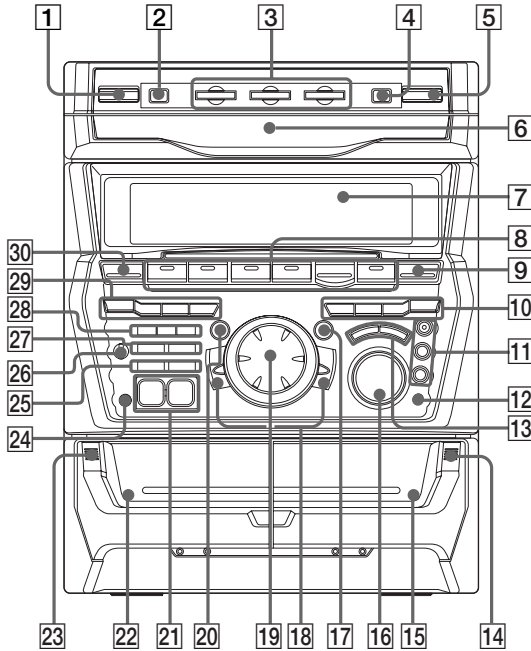

- | | |
|---|---|
| <p>22 Deck A</p> <p>23 Deck A \triangle Taste</p> <p>24 MIX MIC -Buchse</p> <p>25 Uhr/Timer-Einstelltasten:
CLOCK/TIMER-Taste
TIMER SELECT-Taste</p> <p>26 MIC LEVEL-Regler</p> <p>27 DISPLAY-Taste</p> <p>28 Nur MHC-GRX9900/GRX70/GRX70J/
RXD9/RXD80
EDIT, DIRECTION, TUNER MEMORY-
Taste
PLAY MODE, DOLBY NR(, PTY*)-Taste
REPEAT, STEREO/MONO-Taste</p> | <p>29 Nur MHC-GRX9900/GRX70/GRX70J/
RXD9/RXD80
EFFECT-Taste
FILE SELECT-Taste
GEQ CONTROL-Taste
P FILE MEMORY-Taste
Nur MHC-GRX50/R770/RXD7
EDIT, DIRECTION, TUNER MEMORY-
Taste
PLAY MODE, DOLBY NR(, PTY*)-Taste
REPEAT, STEREO/MONO-Taste
FILE SELECT-Taste</p> <p>30 FUNCTION-Taste</p> |
|---|---|

* Nur Europa-Modell

Stichwortverzeichnis

A

Anschluß
Anlage 5
Netzkabel 6
Zusatzgeräte 41-44
Antennen 44
Automatische
Signalquellenwahl 12,
15, 17

B

Batterien 7

C

CD Synchro-Aufnahme 13
CD-Spieler 11,19-23

D, E

Display 19

F, G

Flash-Funktion 26

H, I, J

Groove-Funktion 31
Guidance Mode 29

K

Karaoke 36

L, M

Lautsprecher 5
Loop-Funktion 27
Löschschutz 45

N, O

Non Stop-Funktion 11
Normale Wiedergabe 10

P, Q

Personal File 35
Programm-Wiedergabe 22
PTY 34

R

Radio Data System 34
Radiobetrieb
Abrufen eines
gespeicherten Senders
14
Sendervorwahl 8

S

Sendername 34
Sendervorwahl 8
Shuffle-Funktion 21
Sleep Timer 38
Sofortstart-Funktion 12, 15,
17
Störungsüberprüfungen 46

T

Timer
Einschlafen mit Musik
38
Timergesteuerte
Aufnahme 43
Wecken durch Musik 39
Toneinstellungen 28
Tuner 8,14

U, V

Uhr, Einstellen 7

W, X, Y

Wecken durch Musik 39
Wiedergabe
Band 16
CD 11
Gespeicherter Sender 14
Programm-Wiedergabe
(Program) 22
Wiederholtes Abspielen
(Repeat) 20
Zufalls-Wiedergabe
(Shuffle) 21
Wiederholtes Abspielen 20

Z

Zurücksetzen der Anlage 48