

CD Radio Cassette-Corder

Mode d'emploi page 2^{FR}

FR

Bedienungsanleitung Seite 2^{DE}

DE

***CFD-V27
CFD-V27L
CFD-V77S
CFD-V177
CFD-V177L***

AVERTISSEMENT

Afin d'éviter tout risque d'incendie ou d'électrocution, ne pas exposer le lecteur à la pluie ou à l'humidité.

Afin d'écartier tout risque d'électrocution, garder le coffret fermé. Ne confier l'entretien de l'appareil qu'à un personnel qualifié.

Information

Pour les utilisateurs en Europe

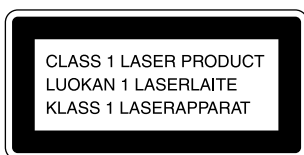

Ce lecteur de disque compact fait partie des produits laser de la CLASSE 1.

L'étiquette CLASS 1 LASER PRODUCT est située à l'extérieur de l'appareil, en bas.

AVERTISSEMENT

N'installez pas l'appareil dans un espace confiné comme dans une bibliothèque ou un meuble encastré.

Le sélecteur FUNCTION est situé à l'avant.

Lorsque vous mettez le lecteur sous tension, l'indicateur OPR/BATT s'allume.

A propos de ce manuel

Les instructions de ce manuel sont destinées aux modèles CFD-V27, CFD-V27L, CFD-V77S, CFD-V177 et CFD-V177L. Avant de lire ce mode d'emploi, vérifiez le numéro de votre modèle. Le modèle CFD-V27L est utilisé dans ce manuel à titre de référence dans les illustrations.

Toute différence de fonctionnement est clairement expliquée dans le texte, par exemple: "CFD-V77S uniquement", ainsi que dans le tableau ci-dessous.

Désignation du modèle	Bande
CFD-V27/V177	FM, AM
CFD-V27L/V177L	FM, MW, LW
CFD-V77S	FM, SW1, SW2, MW

Table des matières

Opérations de base

- 4 Lecture d'un CD
 - 6 Ecouter la radio
 - 8 Lecture d'une cassette
 - 10 Enregistrer sur une cassette
-

Le lecteur CD

- 12 Utilisation de la fenêtre d'affichage
- 13 Localisation d'un passage déterminé d'une plage
- 14 Lecture répétée de plages (Lecture répétée)
- 15 Lecture aléatoire des plages (Lecture aléatoire)
- 16 Création d'un programme personnalisé (Lecture programmée)

Informations complémentaires

- 19 Précautions
- 21 Dépannage
- 23 Entretien
- 24 Spécifications
- 26 Index

Installation

- 17 Sélection des sources d'alimentation
- 18 Réglage du champ sonore (TONE/MEGA BASS)

Lecture d'un CD

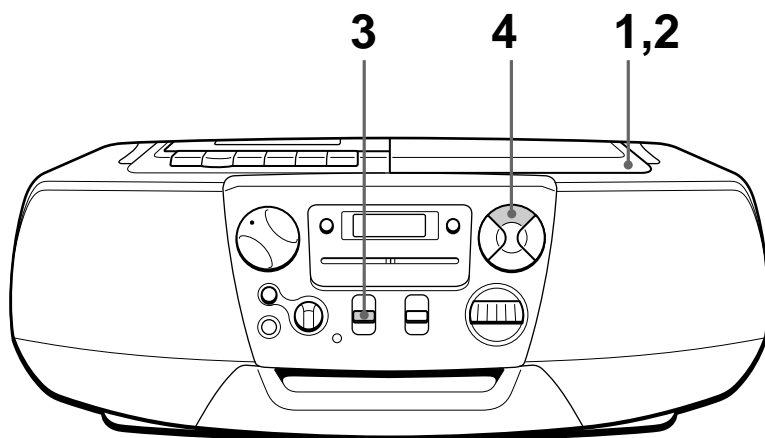

Branchez le cordon d'alimentation fourni (voir page 17).

1

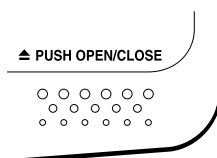

Appuyez sur  PUSH OPEN/CLOSE pour ouvrir le compartiment à disque et placez le disque dans le compartiment.

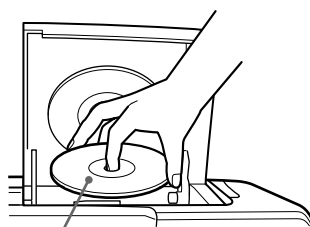

Avec l'étiquette vers le haut

2

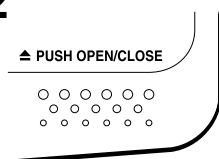

Fermez le compartiment à disque.

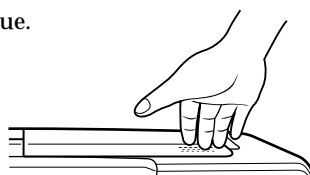

3

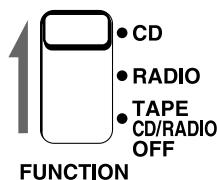

Réglez FUNCTION sur CD.

4

CD CONTROL

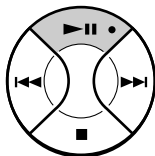

Appuyez sur ▶||.

Le lecteur entame la lecture de toutes les plages (une seule lecture).

Fenêtre d'affichage



Numéro de plage

Temps de lecture

Utilisez ces touches pour des opérations complémentaires

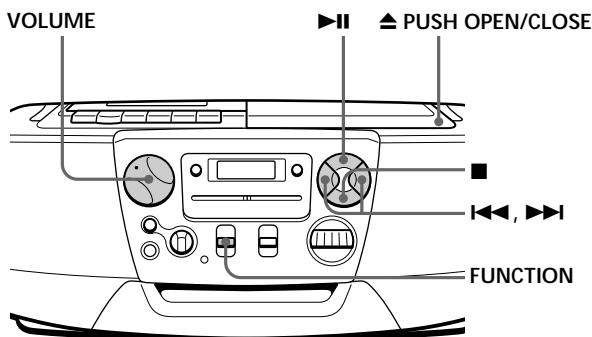

Pour	Procédez comme suit
régler le volume	Tournez VOLUME.
arrêter la lecture	Appuyez sur ■.
activer une pause de lecture	Appuyez sur ▶ . Appuyez à nouveau pour reprendre la lecture après une pause.
passer à la plage suivante	Appuyez sur ▶▶ .
revenir à la plage précédente	Appuyez sur ◀◀.
retirer le CD	Appuyez sur ▲ PUSH OPEN/CLOSE.
mettre le lecteur hors tension.	Réglez FUNCTION sur TAPE • CD/RADIO OFF.

Ecouter la radio

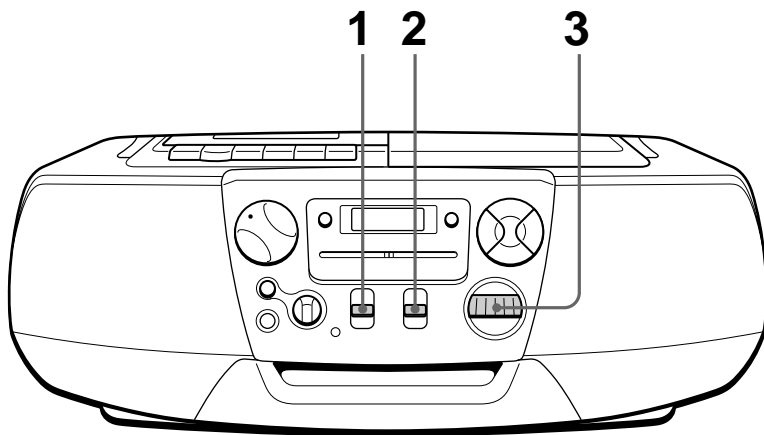

Branchez le cordon d'alimentation fourni (voir page 17).

1

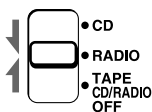

FUNCTION

CFD-V27L/V177L/V77S

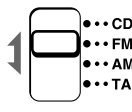

FUNCTION

CFD-V27/V177

CFD-V27L/V177L/V77S: Réglez
FUNCTION sur RADIO.

CFD-V27/V177: Réglez
FUNCTION sur FM ou AM et
passez à l'étape 3.

2



BAND

CFD-V27L/V177L



BAND

CFD-V77S

CFD-V27L/V177L/V77S:
Sélectionnez la bande.

3

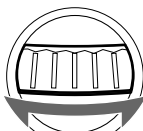

TUNING

Tournez TUNING pour
syntoniser une station de
radio.

Si le signal FM stéréo capté est
trop faible, la réception passe
en monaural.



FINE TUNE

CFD-V77S uniquement: Pour
une meilleure réception SW,
utilisez FINE TUNE.

Utilisez ces touches pour des opérations complémentaires

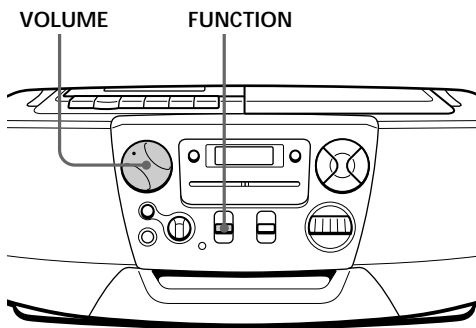

Conseil

*CFD-V27L/V177L/V77S
uniquement*

Pour capter une émission FM stéréo: Réglez le sélecteur FM MODE à l'arrière sur STEREO. Si la retransmission FM comporte des parasites, réglez le sélecteur sur MONO et la diffusion radio se fera en monaural.

Pour	Procédez comme suit
régler le volume	Tournez VOLUME.
mettre la radio hors tension	Réglez FUNCTION sur TAPE • CD/RADIO OFF.

Pour améliorer la qualité de la réception radio
Réorientez l'antenne pour la réception FM. Pour la réception en AM, MW ou LW, réorientez le lecteur lui-même. En SW, déployez l'antenne verticalement.

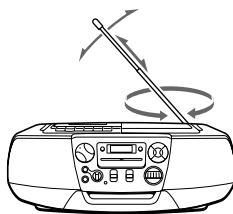

Pour FM

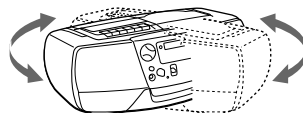

Pour AM/MW/LW

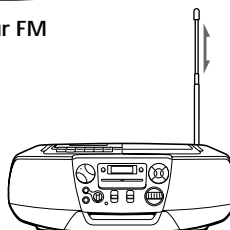

Pour SW

Lecture d'une cassette

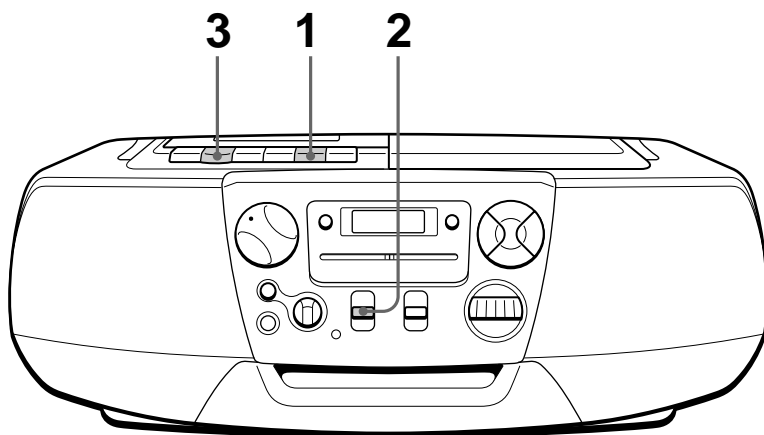

Branchez le cordon d'alimentation fourni (voir page 17).

1

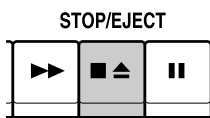

Appuyez sur ■▲ pour ouvrir le compartiment à cassette et introduisez une cassette enregistrée. Utilisez uniquement des cassettes de TYPE I (normales). Refermez le compartiment.

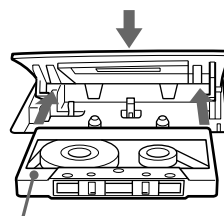

Avec la face que vous souhaitez reproduire vers le haut

2

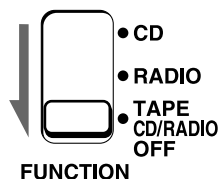

Réglez FUNCTION sur TAPE • CD / RADIO OFF.

3

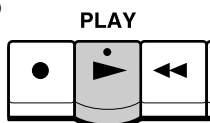

Appuyez sur ►.

Utilisez ces touches pour des opérations complémentaires

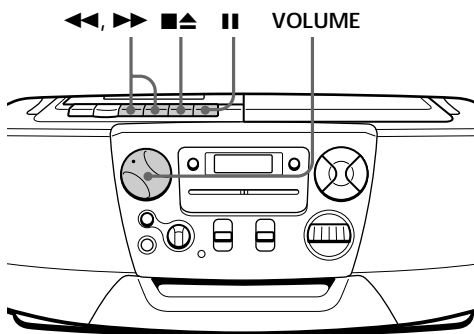

Pour	Procédez comme suit
régler le volume	Tournez VOLUME.
arrêter la lecture	Appuyez sur ■▲.
avancer rapidement ou rembobiner la cassette	Appuyez sur ►► ou ◀◀.
activer une pause de lecture	Appuyez sur . Appuyez à nouveau sur la touche pour reprendre la lecture après une pause.
ejecter la cassette	Appuyez sur ■▲.

Enregistrer sur une cassette

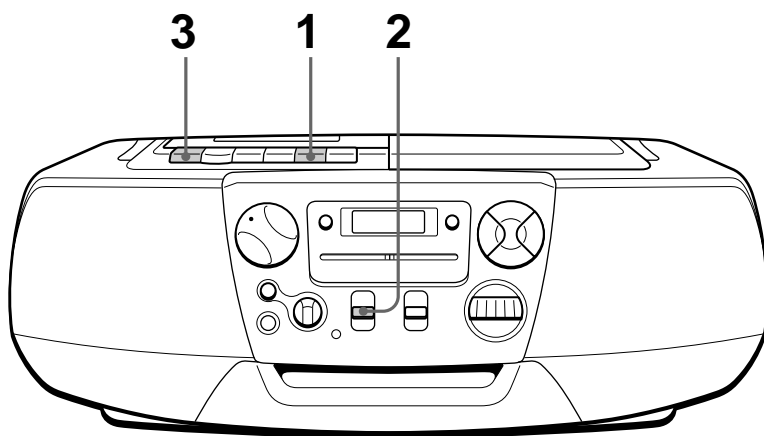

Branchez le cordon d'alimentation fourni (voir page 17).

1

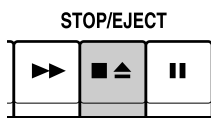

Appuyez sur ■▲ pour ouvrir le compartiment à cassette et insérez une cassette vierge. Utilisez uniquement des cassettes de TYPE I (normales).

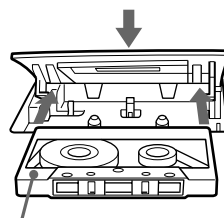

Avec la face que vous souhaitez enregistrer vers le haut

2

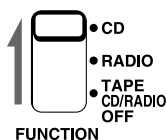

Sélectionnez la source que vous souhaitez enregistrer.

Pour enregistrer à partir du lecteur CD, réglez FUNCTION sur CD et introduisez un CD (voir page 4).

Fenêtre d'affichage

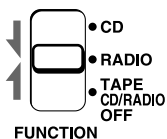
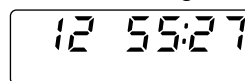

Pour enregistrer à partir de la radio, syntonisez la station de votre choix (voir page 6).

3

REC

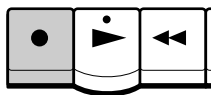

Appuyez sur ● pour entamer l'enregistrement (la touche ► est automatiquement enfoncée).

Conseils

- Le réglage du volume ou du champ sonore (page 18) n'affecte pas le niveau d'enregistrement.
- *CFD-V27L/V177L uniquement:*
Si une émission MW/LW produit un bruit de sifflement après que vous avez appuyé sur la touche ● à l'étape 3, réglez FM MODE • ISS (sélecteur de suppression des interférences) à l'arrière sur la position qui réduit les parasites au maximum.
- Pour obtenir de meilleurs résultats, utilisez le secteur comme source d'alimentation pour l'enregistrement.
- Pour effacer un enregistrement, procédez comme suit :
 - 1 Introduisez une cassette dont vous voulez effacer l'enregistrement.
 - 2 Réglez FUNCTION sur TAPE • CD / RADIO OFF.
 - 3 Appuyez sur ●.

Utilisez ces touches pour des opérations complémentaires

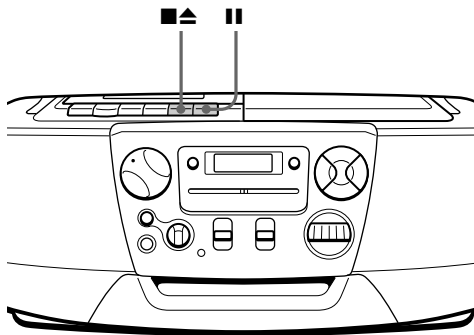

Pour	Appuyez sur
arrêter l'enregistrement	■▲
activer une pause d'enregistrement	 Appuyez à nouveau sur la touche pour reprendre l'enregistrement.

Utilisation de la fenêtre d'affichage

La fenêtre d'affichage vous permet de vérifier les informations relatives au disque.

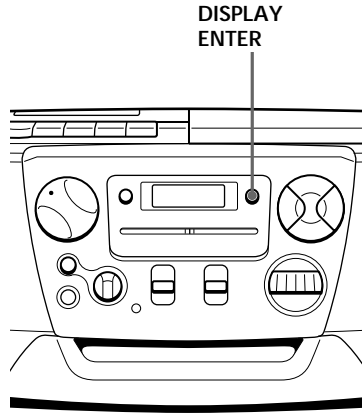

Vérification du nombre total de plages et du temps de lecture

Observez la fenêtre d'affichage en mode d'arrêt.

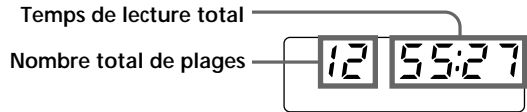

Vérification de la durée restante

Appuyez sur DISPLAY • ENTER pendant la lecture d'un disque.

Pour afficher	Appuyez sur DISPLAY • ENTER
durée restante de la plage en cours*	une fois
durée restante du disque et nombre de plages restantes	deux fois
temps de lecture et numéro de la plage actuelle	trois fois

* Si le numéro de plage est supérieur à 20, la durée restante apparaît sous la forme “ - :- ” dans la fenêtre d'affichage.

Localisation d'un passage déterminé d'une plage

Vous pouvez localiser un passage déterminé d'une plage pendant la lecture d'un disque en appuyant sur la touche ►► ou ◀◀.



Pour localiser	Appuyez sur
un passage pendant l'écoute	►► (avancer) ou ◀◀ (reculer) pendant la lecture et maintenez-la enfoncée jusqu'à ce que vous trouviez le passage.
un passage tout en contrôlant la fenêtre d'affichage	►► (avancer) ou ◀◀ (reculer) en mode de pause et maintenez-la enfoncée jusqu'à ce que vous trouviez le passage.

Lecture répétée de plages

(Lecture répétée)

Vous pouvez activer la lecture répétée de plages dans les modes de lecture normale, aléatoire ou programmée (voir page 16).

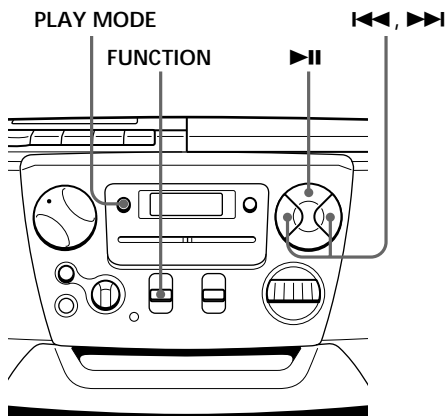

1 Réglez FUNCTION sur CD.

2 Procédez comme suit:

Pour répéter	Procédez comme suit
une seule plage	<ol style="list-style-type: none">1 Appuyez sur PLAY MODE jusqu'à ce que "REP 1" apparaisse.2 Sélectionnez la plage en appuyant sur ◀◀ ou ▶▶ et puis sur ▶▶.
toutes les plages	<ol style="list-style-type: none">1 Appuyez sur PLAY MODE jusqu'à ce que "REP ALL" apparaisse.2 Appuyez sur ▶▶.
les plages dans un ordre aléatoire	<ol style="list-style-type: none">1 Appuyez sur PLAY MODE jusqu'à ce que "SHUF REP" apparaisse.2 Appuyez sur ▶▶.
les plages programmées	<ol style="list-style-type: none">1 Appuyez sur PLAY MODE jusqu'à ce que "PGM REP" apparaisse.2 Plages programmées (voir étape 3 à la page 16).3 Appuyez sur ▶▶.

Pour annuler la lecture répétée

Appuyez sur PLAY MODE jusqu'à que l'indication "REP" disparaisse de la fenêtre d'affichage.

Lecture aléatoire des plages

(Lecture aléatoire)

Vous pouvez reproduire les plages
dans un ordre quelconque.

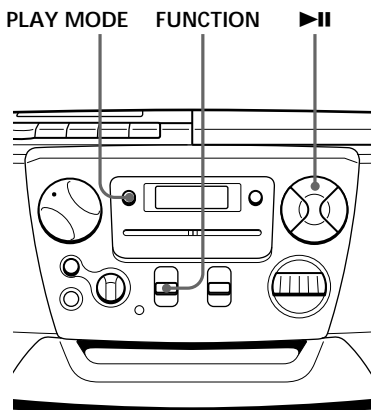

- 1** Réglez FUNCTION sur CD.
- 2** Appuyez sur PLAY MODE jusqu'à ce que l'indication "SHUF" apparaisse dans la fenêtre d'affichage.
- 3** Appuyez sur ►|| pour démarrer la lecture aléatoire.

Pour annuler la lecture aléatoire

Appuyez sur PLAY MODE jusqu'à ce que l'indication "SHUF" disparaisse de la fenêtre d'affichage.

Création d'un programme personnalisé

(Lecture programmée)

Vous pouvez agencer l'ordre de lecture de 20 pages par CD.

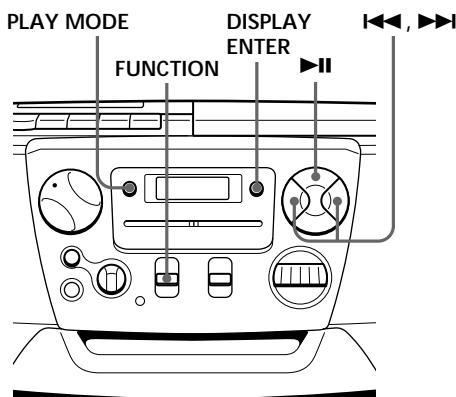

Conseils

- Vous pouvez écouter une nouvelle fois le même programme, car il est mémorisé tant que vous n'ouvrez pas le logement de CD ou que vous ne changez pas le sélecteur FUNCTION.
- Vous pouvez enregistrer votre propre programme. Une fois le programme créé, introduisez une cassette vierge et appuyez sur ● pour entamer l'enregistrement.

- 1 Réglez FUNCTION sur CD.
- 2 Appuyez sur PLAY MODE jusqu'à ce que l'indication "PGM" apparaisse dans la fenêtre d'affichage.
- 3 Appuyez sur ◀◀ ou ▶▶ et ensuite sur DISPLAY • ENTER pour les pages que vous souhaitez programmer dans l'ordre de votre choix.

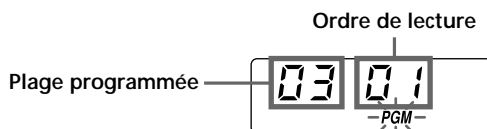

- 4 Appuyez sur ▶▶ pour démarrer la lecture programmée.

Pour annuler une lecture programmée

Appuyez sur PLAY MODE jusqu'à ce que l'indication "PGM" disparaisse de la fenêtre d'affichage.

Pour modifier le programme en cours

Appuyez une fois sur ■ si le CD est arrêté et deux fois si le CD est en cours de lecture. Le programme en cours est effacé. Créez ensuite un nouveau programme en appliquant la procédure de programmation.

Sélection des sources d'alimentation

Vous pouvez utiliser le secteur ou des piles comme source d'alimentation.

Nous vous conseillons d'utiliser le secteur comme source d'alimentation lorsque vous enregistrez, parce que l'enregistrement consomme beaucoup d'énergie.

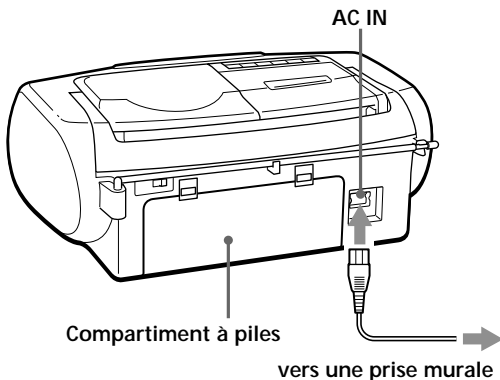

Conseil

Uniquement pour les clients dont le lecteur est fourni avec un adaptateur de fiche secteur:

Utilisez l'adaptateur de fiche secteur fourni si la fiche du cordon d'alimentation ne correspond pas à votre prise murale.

Conseil

Remplacez les piles lorsque la luminosité de l'indicateur OPR/BATT diminue ou lorsque le lecteur cesse de fonctionner. Remplacez toutes les piles par des nouvelles en même temps. Avant de remplacer les piles, veillez à retirer le CD du lecteur.

Raccordement du cordon d'alimentation

Branchez une extrémité du cordon d'alimentation fourni dans la prise AC IN située à l'arrière du lecteur et l'autre extrémité dans une prise murale.

CFD-V77S à l'exception des modèles pour l'Europe: Réglage de la tension

Veillez à régler le sélecteur de tension (VOLTAGE SELECTOR) situé sur le dessous du lecteur en fonction de votre tension d'alimentation secteur locale.

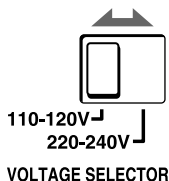

Utilisation du lecteur avec les piles

Introduisez six piles R20 (D) (non fournies) dans le compartiment à piles.

Pour faire fonctionner le lecteur avec des piles, débranchez le cordon d'alimentation du lecteur.

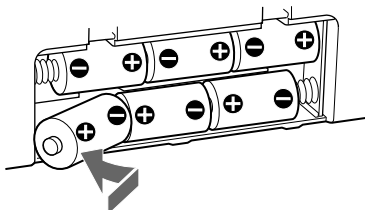

Réglage du champ sonore

(TONE/MEGA BASS)

Vous pouvez régler la tonalité et renforcer les graves.

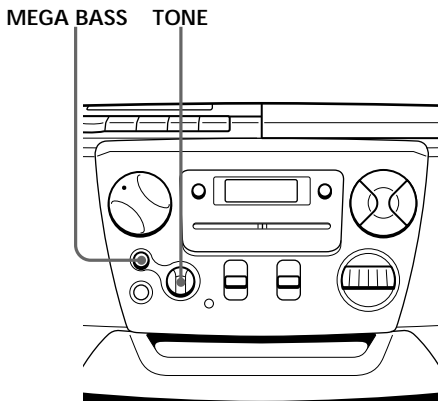

Réglage de la tonalité

Tournez TONE.

Tournez la commande vers la position HIGH pour augmenter les aiguës et vers LOW pour augmenter les graves.

Renforcement des graves

Appuyez MEGA BASS sur la position ON.

Pour restaurer le son normal, appuyez sur la position OFF.

Précautions

Sécurité

- Le faisceau laser utilisé dans le lecteur CD est nuisible pour les yeux : ne tentez pas de démonter le boîtier. Confiez l'entretien exclusivement à un personnel qualifié.
- Si un objet solide ou liquide pénètre dans le lecteur, débranchez le lecteur et faites-le vérifier par un personnel qualifié avant de le réutiliser.

Sources d'alimentation

- Pour un fonctionnement sur secteur, vérifiez si la tension de service du lecteur est identique à la tension d'alimentation locale (voir "Spécifications") et utilisez le cordon d'alimentation secteur fourni; n'utilisez aucun autre type. Le sélecteur de tension est situé sur le dessous du lecteur (CFD-V77S à l'exception des modèles pour l'Europe).
- Le lecteur n'est pas déconnecté de la source d'alimentation électrique (secteur) tant qu'il est branché à une prise murale, même si le lecteur est mis hors tension.
- Si vous faites fonctionner le lecteur sur les piles, utilisez six piles R20 (D).
- Si vous prévoyez de ne pas utiliser les piles, retirez-les du lecteur de façon à éviter tout dommage causé par une fuite ou une corrosion des piles.
- La plaquette signalétique indiquant la tension de service, la consommation électrique, etc., se situe sous l'appareil.

Installation

- Ne laissez pas le lecteur à proximité de sources de chaleur ou exposé au rayonnement direct du soleil, à des poussières excessives ou à des chocs mécaniques.
- Ne placez pas le lecteur sur une surface inclinée ou instable.
- Ne placez aucun objet à moins de 10 mm des côtés de l'appareil. Les orifices de ventilation doivent rester dégagés pour que le lecteur puisse fonctionner correctement et prolonger la durée de vie de ses composants.
- Si le lecteur est laissé dans une voiture parquée au soleil, placez-le dans un endroit de la voiture où il n'est pas exposé au rayonnement direct du soleil.
- Etant donné que les haut-parleurs utilisent un aimant puissant, conservez les cartes de crédit à code magnétique et les montres à remontoir mécanique à l'écart du lecteur afin d'éviter tout dommage causé par les aimants.

suite à la page suivante

Précautions (suite)

Utilisation

- Si le lecteur est déplacé sans transition d'un endroit frais à un endroit chaud, ou s'il est placé dans une pièce très humide, de la condensation peut se former sur la lentille à l'intérieur de la partie CD du lecteur. Dans ce cas, le lecteur CD ne fonctionnera pas correctement. Retirez le CD et attendez pendant une heure environ jusqu'à ce que la condensation se soit évaporée.
- Si le lecteur n'a pas été utilisé pendant une période prolongée, réglez-le en mode de lecture et laissez-le chauffer quelques minutes avant d'introduire une cassette.

Si vous avez des questions ou des difficultés au sujet de ce lecteur, consultez votre revendeur Sony.

Remarques sur les CD

- Avant d'écouter un CD, nettoyez-le à l'aide d'un chiffon de nettoyage en frottant du centre vers l'extérieur.



- N'utilisez pas de solvants tels que du benzène, des diluants, des détergents disponibles dans le commerce ou des vaporisateurs antistatiques pour disques vinyle.

- N'exposez pas les CD au rayonnement direct du soleil ou à des sources de chaleur telles que des conduites d'air chaud, et ne les laissez pas dans une voiture parquée au soleil étant donné que la température peut augmenter considérablement dans l'habitacle.
- Ne collez pas de papier ni d'adhésifs sur le CD et veillez à ne pas en rayer la surface.
- Après avoir écouté un CD, rangez-le dans son boîtier de protection.

Les rayures, les souillures et les traces de doigts sur les CD peuvent provoquer des erreurs de lecture.

Remarques sur les cassettes

- Brisez l'onglet de la face A ou B de la cassette pour éviter tout enregistrement accidentel. Si vous souhaitez réutiliser la cassette en vue d'un enregistrement, recouvrez de bande adhésive l'orifice de l'onglet brisé.

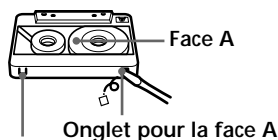

Onglet pour la face B

- Nous déconseillons l'utilisation de cassettes d'une durée supérieure à 90 minutes, sauf pour l'enregistrement et la lecture continue de longue durée.

Dépannage

	Symptôme	Remède
Généralités	Le lecteur ne se met pas sous tension.	<ul style="list-style-type: none">• Branchez correctement le cordon d'alimentation.• Assurez-vous que les piles ont été correctement introduites.• Remplacez toutes les piles par des nouvelles lorsqu'elles sont épuisées.
	Il n'y a pas de son.	<ul style="list-style-type: none">• Assurez-vous que le sélecteur FUNCTION est réglé sur la fonction que vous souhaitez exploiter.• Réglez le volume.• Débranchez les écouteurs lorsque vous écoutez le son via les haut-parleurs.
	Des bruits sont audibles.	<ul style="list-style-type: none">• Quelqu'un utilise un téléphone portable ou un autre appareil qui émet des ondes radio à proximité du lecteur. → Eloignez le téléphone portable, etc., du lecteur.
Radio	Le son est faible ou de mauvaise qualité.	<ul style="list-style-type: none">• Remplacez toutes les piles par des nouvelles en même temps si elles sont épuisées.• Eloignez le lecteur du téléviseur.
	L'image de votre téléviseur est déstabilisée.	<ul style="list-style-type: none">• Si vous écoutez une émission FM à proximité du téléviseur avec une antenne intérieure, éloignez le lecteur du téléviseur.
Lecteur CD	La lecture du CD ne démarre pas/ L'indication "00 -- --" s'allume dans la fenêtre d'affichage même si un CD a été introduit.	<ul style="list-style-type: none">• Assurez-vous que le compartiment à disque est fermé.• Placez le CD avec l'étiquette vers le haut.• Nettoyez le CD.• Retirez le CD et laissez le compartiment à disque ouvert pendant une heure environ pour que la condensation s'évapore.• Assurez-vous que le sélecteur FUNCTION est réglé sur CD.
	Le son baisse.	<ul style="list-style-type: none">• Réduisez le volume.• Nettoyez le CD ou remplacez-le s'il est fort endommagé.• Placez le lecteur dans un endroit exempt de toute vibration.

suite à la page suivante

Dépannage (suite)

	Symptôme	Remède
Lecteur de cassette	La bande magnétique reste immobile lorsque vous appuyez sur une touche de commande.	<ul style="list-style-type: none">• Refermez correctement le compartiment à cassette.
	La touche REC ● ne fonctionne pas / La cassette ne donne rien en lecture.	<ul style="list-style-type: none">• Assurez-vous que l'onglet de protection de la cassette est en place.• Assurez-vous que le sélecteur FUNCTION est réglé sur CD, AM ou FM. (CFD-V27/V177)• Assurez-vous que le sélecteur FUNCTION est réglé sur CD ou RADIO. (CFD-V27L/V177L/V77S)
	La cassette n'est pas complètement effacée.	<ul style="list-style-type: none">• Nettoyez les têtes d'effacement (voir page 23).• Remplacez toutes les piles par des nouvelles si elles sont épuisées.• La source enregistrée sur la cassette TYPE II (position "high") ou TYPE IV (métal) à l'aide de cet appareil est reproduite. Utilisez des cassettes TYPE I (normale) pour l'enregistrement et la lecture.
	La cassette n'enregistre rien.	<ul style="list-style-type: none">• Assurez-vous que la cassette a été introduite correctement.• Assurez-vous que l'onglet de protection de la cassette est en place.
	Le son est faible / Le son est de mauvaise qualité.	<ul style="list-style-type: none">• Nettoyez les têtes, le galet presseur et le cabestan (voir page 23).• Démagnétisez les têtes à l'aide d'un démagnétiseur (voir page 23).
	Le son est déformé.	<ul style="list-style-type: none">• Vous utilisez une cassette de TYPE II (position "high") ou de TYPE IV (métal). Utilisez uniquement des cassettes de TYPE I (normales).

Si après avoir appliqué les remèdes ci-dessus vous rencontrez toujours des problèmes, débranchez le cordon d'alimentation et retirez toutes les piles. Lorsque toutes les indications ont disparu de la fenêtre d'affichage, rebranchez le cordon d'alimentation et réintroduisez les piles. Si le problème persiste, consultez votre revendeur Sony.

Entretien

Nettoyage de la lentille

L'encrassement de la lentille peut provoquer des interruptions du son pendant la lecture d'un CD. Nettoyez-la à l'aide d'une soufflette disponible dans le commerce.

Nettoyage des têtes de lecture et du trajet de la bande magnétique

Nettoyez les têtes, le galet presseur et le cabestan à l'aide d'un coton-tige légèrement imprégné d'un produit de nettoyage ou d'alcool toutes les 10 heures d'utilisation de manière à garantir une qualité de lecture et d'enregistrement optimale. Pour obtenir les meilleurs résultats à l'enregistrement, cependant, nous recommandons de nettoyer toutes les surfaces sur lesquelles passe la bande magnétique avant chaque enregistrement.

Démagnétisation des têtes

Après 20 à 30 heures d'utilisation, le magnétisme résiduel accumulé sur les têtes peut être suffisant pour commencer à entraîner une perte de hautes fréquences et un sifflement. A ce moment, démagnétisez les têtes et toutes les parties métalliques situées sur le trajet de la bande magnétique à l'aide d'un démagnétiseur disponible dans le commerce.

Nettoyage du châssis

Nettoyez le châssis, le panneau et les commandes à l'aide d'un chiffon doux légèrement imprégné d'une solution détergente douce. N'utilisez pas de tampons abrasifs, de poudre à récurer ou de solvants tels que de l'alcool ou du benzène.

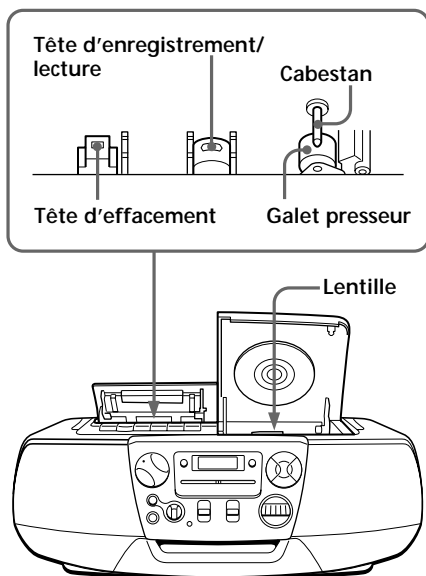

N'introduisez une cassette qu'après séchage complet des parties nettoyées.

Spécifications

Lecteur CD

Système

Système audionumérique à disques compacts

Propriétés de la diode laser

Matériau : GaAlAs

Longueur d'onde : 780 nm

Durée d'émission: continue

Sortie laser: inférieure à 44,6 μ W

(Valeur mesurée à une distance d'environ 200 mm de la surface de la lentille sur le capteur optique, à une ouverture de 7 mm.)

Vitesse de rotation

200 à 500 tr/min (CLV)

Nombre de canaux

2

Réponse en fréquence

20 - 20.000 Hz +1/-2 dB

Pleurage et scintillement

Sous la limite mesurable

Radio

Plage de fréquence

CFD-V27/V177

FM	Corée	87,6 - 107 MHz
	Autres modèles	87,6 - 108 MHz ou 87,6 - 107 MHz
AM	Corée	531 - 1.602 kHz
	Autres modèles	530 - 1.605 kHz ou 531 - 1.602 kHz

CFD-V27L/V177L

FM	Italie	87,5 - 108 MHz
	Europe centrale et orientale	65 - 108 MHz
	Autres modèles	87,6 - 107 MHz
MW	Italie	526,5 - 1.606,5 kHz
	Autres modèles	531 - 1.602 kHz
LW	Italie	148,5 - 283,5 kHz
	Autres modèles	153 - 279 kHz

CFD-V77S

FM	Italie	87,5 - 108 MHz
	Europe centrale et orientale	65 - 108 MHz
	Autres modèles pour l'Europe et l'Arabie saoudite	87,6 - 107 MHz
	Autres modèles	87,6 - 108 MHz
MW	Italie	526,5 - 1.606,5 kHz
	Autres modèles pour l'Europe	531 - 1.602 kHz
	Autres modèles	530 - 1.605 kHz ou 531 - 1.602 kHz
SW1		2,3 - 7 MHz
SW2		7 - 22 MHz

IF

FM: 10,7 MHz

AM/MW/LW/SW: 455 kHz

Antennes

FM/SW: Antenne télescopique

AM/MW/LW: Antenne à tige ferrite intégrée

Lecteur de cassette

Système d'enregistrement

Stéréo à 2 voies et 4 pistes

Temps de bobinage rapide

Approx. 120 s avec une cassette C-60 Sony

Réponse en fréquence

TYPE I (normal): 70 - 10.000 Hz

Caractéristiques générales

Haut-parleurs

CFD-V27/V27L/V177/V177L: Pleine plage : 10 cm diam., 3,2 ohms, type conique (2)

CFD-V77S: Pleine plage : 10 cm diam., 6 ohms, type conique (2)

Sorties

Prise écouteurs (miniprise stéréo)

Pour écouteurs de 16 - 68 ohms d'impédance

Puissance de sortie maximale (excepté sur le modèle pour la Corée)

CFD-V27/V27L/V177/V177L: 2,3 W + 2,3 W

CFD-V77S: 4,5 W + 4,5 W

Puissance de sortie (CFD-V27 modèle pour la Corée)

1,6 W + 1,6 W (à 3,2 ohms, distorsion harmonique de 10 % en fonctionnement sur secteur)

Puissance de raccordement

Pour le lecteur CD, cassette et la radio :

Europe

CA 230 V, 50Hz

Corée

CA 220 V, 60Hz

Autres pays

CA 110 - 120 V, 220 - 240 V commutable, 50/60 Hz ou CA 230V, 50 Hz

Piles CC 9 V, 6 R20 (D)

Consommation électrique

CFD-V27/V27L/V177/V177L:

Modèle pour la Corée: CA 15 W

Autres modèles: CA 20 W

CFD-V77S: CA 25 W

Autonomie des piles

Pour le lecteur CD, cassette et la radio :

CFD-V27/V27L/V177/V177L

Enregistrement FM

Sony R20P: approx. 13,5 h

Sony alcaline LR20: approx. 20 h

Lecture d'une cassette

Sony R20P: approx. 7,5 h

Sony alcaline LR20: approx. 15 h

Lecture CD

Sony R20P: approx. 2,5 h

Sony alcaline LR20: approx. 7 h

CFD-V77S

Enregistrement FM

Sony R20P: approx. 3,5 h

Sony alcaline LR20: approx. 10 h

Lecture d'une cassette

Sony R20P: approx. 1,5 h

Sony alcaline LR20: approx. 5 h

Lecture CD

Sony R20P: approx. 1 h

Sony alcaline LR20: approx. 4 h

Dimensions

Approx. 420 × 165 × 256 mm (l/h/p)
(16 5/8 × 6 1/2 × 10 1/8 pouces) (parties saillantes comprises)

Masse (piles comprises)

CFD-V27/V27L/V177/V177L: Approx. 4,1 kg
(9 livres 1 onces)

CFD-V77S: Approx. 4,2 kg (9 livres 4 onces)

Accessoires fournis

Cordon d'alimentation (1)

La conception et les spécifications sont sujettes à modifications sans préavis.

Accessoires optionnels

Ecouteurs Sony MDR

Index

A, B

Amélioration de la qualité de réception 7

C

Champ sonore 18
Créer votre propre programme 16

D

Démagnétisation des têtes 23
Dépannage 21

E

Ecouter la radio 6
Enregistrement sur une cassette 10

F, G, H

Fenêtre d'affichage 12

I, J, K

Installation 17

L

Lecteur CD 12
Lecture
d'un CD 4
d'une cassette 8
répétée 14
Lecture aléatoire 15
Lecture programmée 16
Lecture répétée 14
Localisation d'un passage déterminé d'une plage 13

M

MEGA BASS 18

N, O

Nettoyage
châssis 23
têtes et trajet de la bande 23

P, Q

Piles
pour le lecteur 17

R

Réglage
champ sonore 18
tonalité 18

S

Selecteur de tension 17
Sélection de pages 5
Sélection des sources d'alimentation 17
Sources d'alimentation 17

T

TONE 18

U, V, W, X, Y, Z

Utilisation de la fenêtre d'affichage 12

VORSICHT

Um Feuergefahr und die Gefahr eines elektrischen Schlages zu vermeiden, darf das Gerät weder Regen noch Feuchtigkeit ausgesetzt werden.

Um einen elektrischen Schlag zu vermeiden, darf das Gehäuse nicht geöffnet werden. Überlassen Sie Wartungsarbeiten stets nur einem Fachmann.

Informationen

Für Kuden in Europa

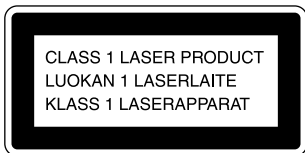

Bei diesem CD-Spieler handelt es sich um ein Laser-Produkt der Klasse 1.

Ein Aufkleber mit der Aufschrift CLASS 1 LASER PRODUCT befindet sich an der Seite.

VORSICHT

Stellen Sie das Gerät nicht an einem Ort auf, an dem ausreichende Luftzufuhr nicht gegeben ist, zum Beispiel in einem engen Regalfach oder in einem Einbauschränk.

Der Wählschalter FUNCTION befindet sich an der Vorderseite.

Wenn Sie den Player einschalten, leuchtet die Anzeige OPR/BATT auf.

Zu dieser Bedienungsanleitung

Die Anweisungen in dieser Bedienungsanleitung beziehen sich auf die Modelle CFD-V27, CFD-V27L, CFD-V77S, CFD-V177 und CFD-V177L. Bevor Sie beginnen, die Bedienungsanleitung zu lesen, sehen Sie erst nach der Nummer Ihres Modells. Die Abbildungen zeigen das Modell CFD-V27L.

Auf Unterschiede in der Bedienung wird im Text und im Diagramm unten ausdrücklich hingewiesen, zum Beispiel mit der Anmerkung "nur CFD-V77S".

Modellnummer	Frequenzbereich
CFD-V27/V177	UKW, AM
CFD-V27L/V177L	UKW, MW, LW
CFD-V77S	UKW, KW1, KW2, MW

Inhalt

Grundfunktionen

- 4 Wiedergeben einer CD
 - 6 Radioempfang
 - 8 Wiedergeben einer Kassette
 - 10 Bespielen einer Kassette
-

Der CD-Player

- 12 Das Display
- 13 Ansteuern einer bestimmten Stelle in einem Titel
- 14 Wiederholtes Wiedergeben von Titeln (Repeat Play)
- 15 Wiedergeben von Titeln in willkürlicher Reihenfolge (Shuffle Play)
- 16 Erstellen eines eigenen Programms (Program Play)

Vorbereitungen

- 17 Auswählen der Stromquellen
- 18 Einstellen der Klangbetonung (TONE/MEGA BASS)

Zusätzliche Informationen

- 19 Sicherheitsmaßnahmen
 - 21 Störungsbehebung
 - 23 Wartung
 - 24 Technische Daten
- Rückwärtige Umschlagseite
Index

Wiedergeben einer CD

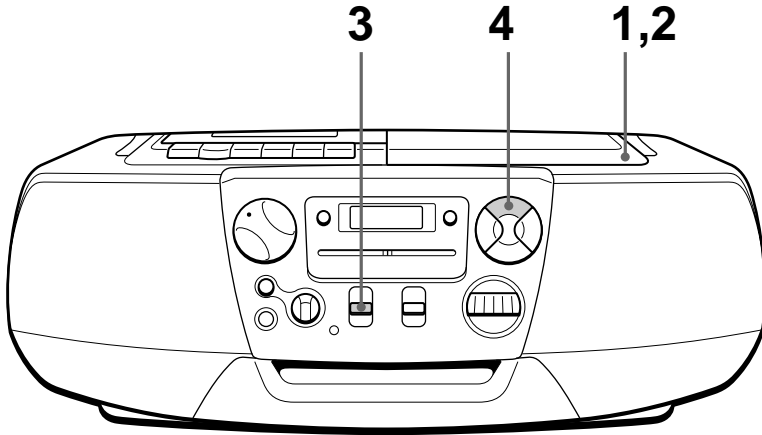

Schließen Sie das mitgelieferte Netzkabel an (siehe Seite 17).

1

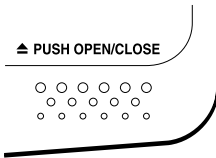

Drücken Sie ▲ PUSH OPEN/CLOSE nach unten. Das CD-Fach öffnet sich. Legen Sie die CD in das CD-Fach ein.

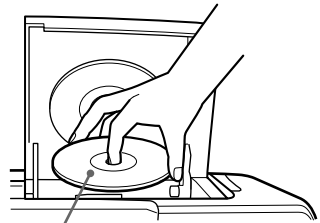

Mit der beschrifteten Seite nach oben

2

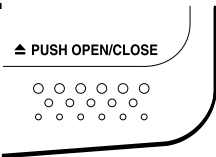

Schließen Sie das CD-Fach.

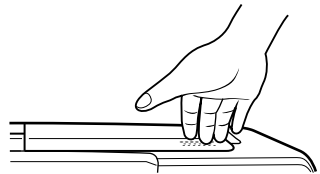

3

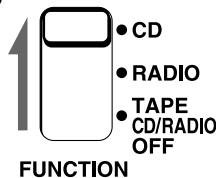

Stellen Sie FUNCTION auf CD.

4

CD CONTROL

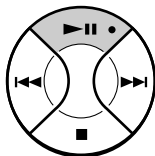

Drücken Sie ►||.

Alle Titel werden einmal wiedergegeben.

Display



Titelnummer Spieldauer

Folgende Tasten stehen für weitere Funktionen zur Verfügung:

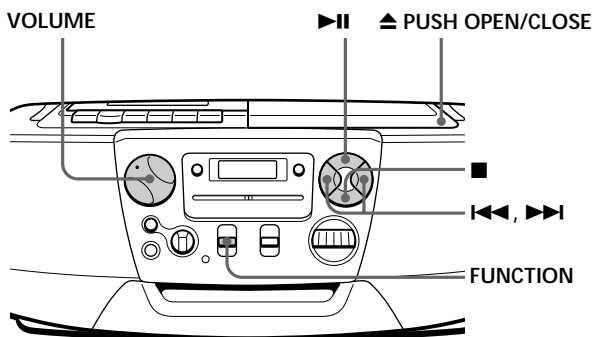

Um	Gehen Sie folgendermaßen vor
die Lautstärke einzustellen	Drehen Sie VOLUME.
die Wiedergabe zu beenden (Stopmodus)	Drücken Sie ■.
die Wiedergabe zu unterbrechen (Pausemodus)	Drücken Sie ► . Drücken Sie die Taste erneut, um die Wiedergabe nach einer Pause wiederaufzunehmen.
zum nächsten Titel zu wechseln	Drücken Sie ►▶.
zum vorherigen Titel zu wechseln	Drücken Sie ◀◀.
die CD zu entnehmen	Drücken Sie ▲ PUSH OPEN/CLOSE.
den Player auszuschalten	Stellen Sie FUNCTION auf TAPE • CD/RADIO OFF.

Radioempfang

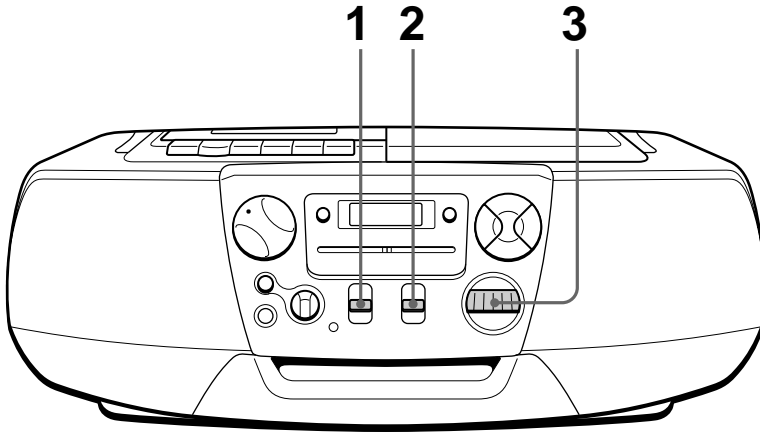

Schließen Sie das mitgelieferte Netzkabel an (siehe Seite 17).

1

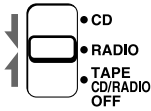

FUNCTION

CFD-V27L/V177L/V77S



FUNCTION

CFD-V27/V177

CFD-V27L/V177L/V77S: Stellen Sie FUNCTION auf RADIO.

CFD-V27/V177: Stellen Sie FUNCTION auf FM (UKW) oder AM, und fahren Sie mit Schritt 3 fort.

2



BAND

CFD-V27L/V177L



BAND

CFD-V77S

CFD-V27L/V177L/V77S:

Wählen Sie den Frequenzbereich.

3

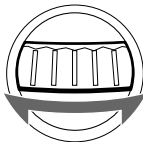

TUNING

Drehen Sie TUNING, um einen Radiosender einzustellen.

Wenn der UKW-Stereosender zu schwach empfangen wird, wird der Empfang monaural.



FINE TUNE

Nur CFD-V77S: Einen besseren KW-Empfang erzielen Sie mit FINE TUNE.

Folgende Tasten stehen für weitere Funktionen zur Verfügung:

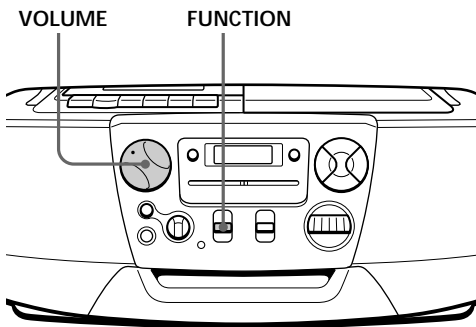

Tip

Nur CFD-V27L/V177L/V77S

So empfangen Sie einen UKW-Stereosender: Stellen Sie den Wählschalter FM MODE an der Rückseite auf STEREO. Wenn der UKW-Empfang verrauscht ist, stellen Sie den Wählschalter auf MONO. Der Radioempfang ist in diesem Fall monaural.

Um	Gehen Sie folgendermaßen vor
die Lautstärke einzustellen	Drehen Sie VOLUME.
das Radio auszuschalten	Stellen Sie FUNCTION auf TAPE • CD/RADIO OFF.

So verbessern Sie den Radioempfang

Richten Sie beim UKW-Empfang die Antenne aus. Drehen Sie beim AM-, MW- oder LW-Empfang das Gerät selbst. Für den KW-Empfang breiten Sie die Antenne vertikal aus.

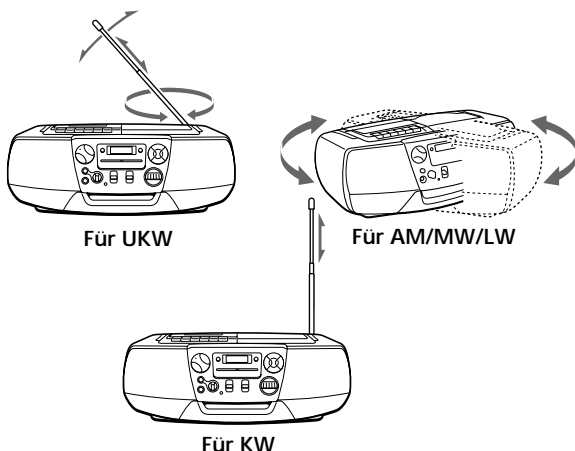

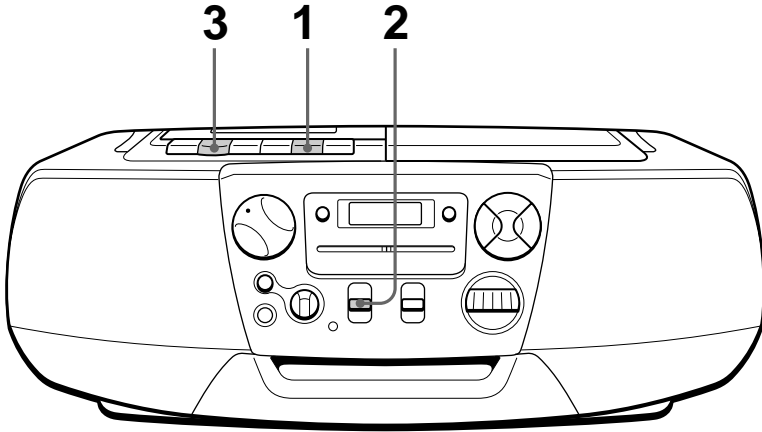

Wiedergeben einer Kassette

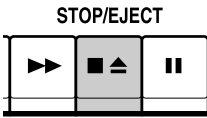

Schließen Sie das mitgelieferte Netzkabel an (siehe Seite 17).

1



Drücken Sie , um das Kassettenfach zu öffnen, und legen Sie eine bespielte Kassette ein. Verwenden Sie ausschließlich Kassetten des Typs TYPE I (normal). Schließen Sie das Fach.

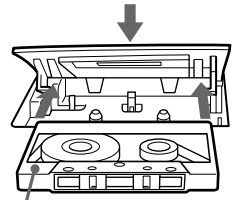

Mit der wiederzugebenden Seite nach oben

2

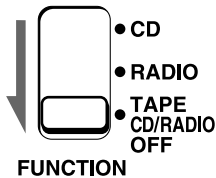

Stellen Sie FUNCTION auf TAPE • CD/RADIO OFF.

3

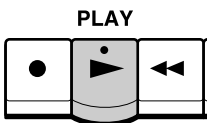

Drücken Sie .

Folgende Tasten stehen für weitere Funktionen zur Verfügung:

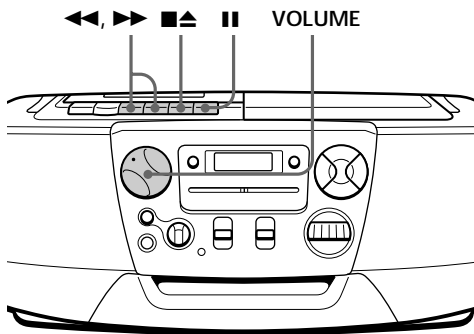

Um	Gehen Sie folgendermaßen vor
die Lautstärke einzustellen	Drehen Sie VOLUME.
die Wiedergabe zu beenden (Stopmodus)	Drücken Sie ■▲.
das Band vor- oder zurückzuspulen	Drücken Sie ►► oder ◀◀.
die Wiedergabe zu unterbrechen (Pausemodus)	Drücken Sie . Drücken Sie die Taste erneut, um die Wiedergabe nach einer Pause wiederaufzunehmen.
die Kassette auszuwerfen	Drücken Sie ■▲.

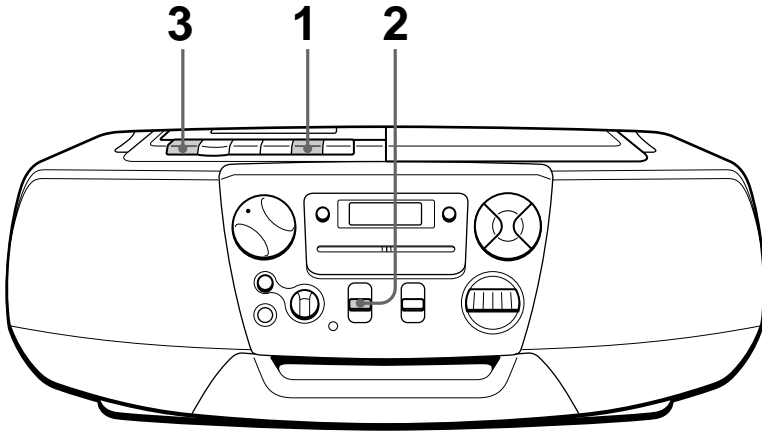

Bespielen einer Kassette

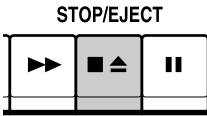

Schließen Sie das mitgelieferte Netzkabel an (siehe Seite 17).

1



Öffnen Sie mit   das Kassettenfach, und legen Sie ein unbespieltes Band ein. Verwenden Sie ausschließlich Kassetten des Typs TYPE I (normal).

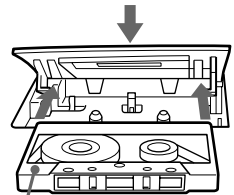

Mit der aufzunehmenden Seite nach oben

2

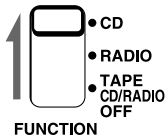

Wählen Sie das Gerät, von dem Sie aufnehmen möchten.

Um vom CD-Player aufzunehmen, stellen Sie FUNCTION auf CD und legen eine CD ein (siehe Seite 4).

Display

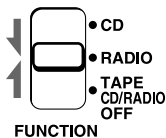
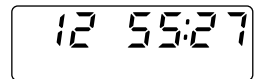

Wollen Sie vom Radio aufnehmen, stellen Sie den gewünschten Sender ein (siehe Seite 6).

3

REC

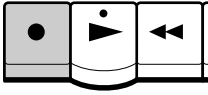

Starten Sie mit ● die Aufnahme.
▶ wird dabei automatisch gedrückt.

Tips

- Das Einstellen der Lautstärke oder der Klangbetonung (Seite 18) beeinflusst den Aufnahmepegel nicht.
- Nur *CFD-V27L/V177L*: Wenn beim Empfang eines MW/LW-Senders Pfeifgeräusche zu hören sind, nachdem Sie in Schritt 3 ● gedrückt haben, stellen Sie FM MODE • ISS (Störstrahlungsunterdrückungsschalter) an der Rückseite in die Position, bei der die Störung am geringsten ist.
- Die besten Ergebnisse erzielen Sie, wenn Sie das Gerät für die Aufnahme an das Stromnetz anschließen.
- Zum Löschen einer Aufnahme gehen Sie folgendermaßen vor:
 - 1 Legen Sie eine Kassette ein, deren Aufnahme Sie löschen wollen.
 - 2 Stellen Sie FUNCTION auf TAPE • CD / RADIO OFF.
 - 3 Drücken Sie ●.

Folgende Tasten stehen für weitere Funktionen zur Verfügung:

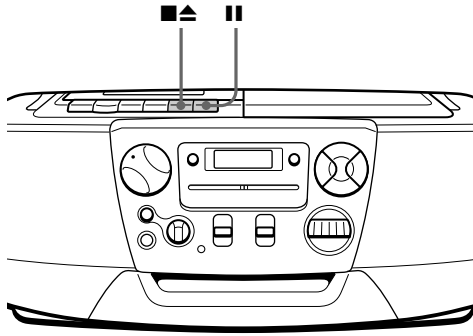

Um	Drücken Sie
die Aufnahme zu beenden (Stopmodus)	■▲
die Aufnahme zu unterbrechen (Pausemodus)	
	Drücken Sie die Taste erneut, um die Aufnahme fortzusetzen.

Das Display

Im Display werden Informationen zur jeweils eingelegten CD angezeigt.

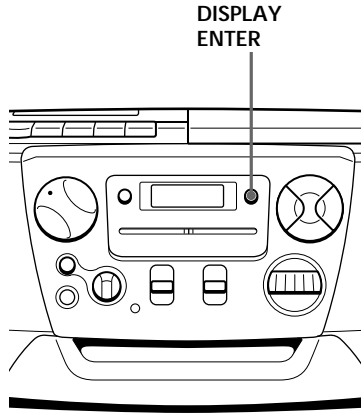

Prüfen der Gesamttitelanzahl und -spieldauer

Überprüfen Sie das Display im Stopmodus.

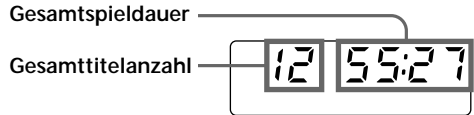

Prüfen der Restspieldauer

Drücken Sie während der Wiedergabe einer CD DISPLAY • ENTER.

Zum Anzeigen	Drücken Sie DISPLAY • ENTER
der Restspieldauer des aktuellen Titels*	einmal
der Restspieldauer der CD und der Anzahl der restlichen Titel	zweimal
der Spieldauer und der aktuellen Titelnummer	dreimal

* Bei einem Titel, dessen Nummer höher als 20 ist, erscheint statt der Restspieldauer die Anzeige "- :-" im Display.

Ansteuern einer bestimmten Stelle in einem Titel

Sie können während der Wiedergabe einer CD mit **▶▶** oder **◀◀** eine bestimmte Stelle in einem Titel ansteuern.

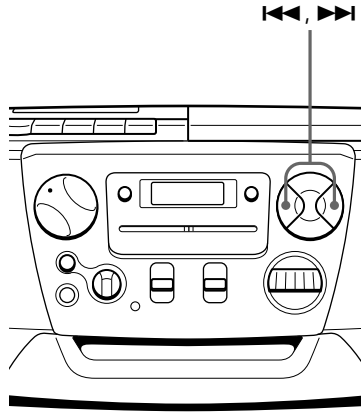

Zum Ansteuern	Drücken Sie
einer Passage während der Wiedergabe	▶▶ (vorwärts) oder ◀◀ (rückwärts) während der Wiedergabe, und halten Sie die Taste gedrückt, bis Sie die Passage gefunden haben.
einer Passage mit Hilfe der Anzeige im Display	▶▶ (vorwärts) oder ◀◀ (rückwärts) im Pausenmodus, und halten Sie die Taste gedrückt, bis Sie die Passage gefunden haben.

Wiederholtes Wiedergeben von Titeln

(Repeat Play)

Sie können Titel im normalen Modus, im Shuffle Play-Modus oder im Program Play-Modus wiederholt wiedergeben (siehe Seite 16).

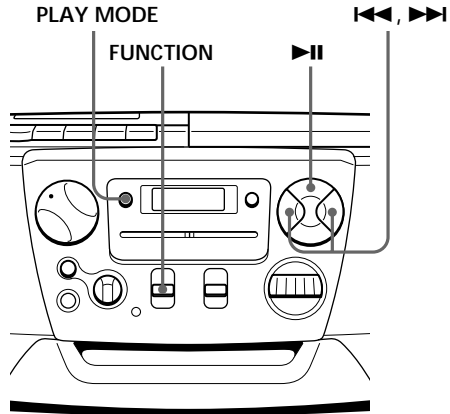

- 1** Stellen Sie FUNCTION auf CD.
- 2** Sie haben folgende Möglichkeiten:

Zur wiederholten Wiedergabe	Gehen Sie folgendermaßen vor:
eines einzelnen Titels	<ol style="list-style-type: none"> 1 Drücken Sie PLAY MODE, bis "REP 1" erscheint. 2 Wählen Sie den Titel, indem Sie ◀◀ oder ▶▶ und dann ▶II drücken.
aller Titel	<ol style="list-style-type: none"> 1 Drücken Sie PLAY MODE, bis "REP ALL" erscheint. 2 Drücken Sie ▶II.
von Titeln in willkürlicher Reihenfolge	<ol style="list-style-type: none"> 1 Drücken Sie PLAY MODE, bis "SHUF REP" erscheint. 2 Drücken Sie ▶II.
programmierter Titel	<ol style="list-style-type: none"> 1 Drücken Sie PLAY MODE, bis "PGM REP" erscheint. 2 Programmieren Sie die gewünschten Titel (siehe Schritt 3 auf Seite 16). 3 Drücken Sie ▶II.

So beenden Sie Repeat Play

Drücken Sie PLAY MODE, bis "REP" nicht mehr im Display angezeigt wird.

Wiedergeben von Titeln in willkürlicher Reihenfolge

(Shuffle Play)

Sie können ein Titeln in willkürlicher Reihenfolge wiedergeben lassen.

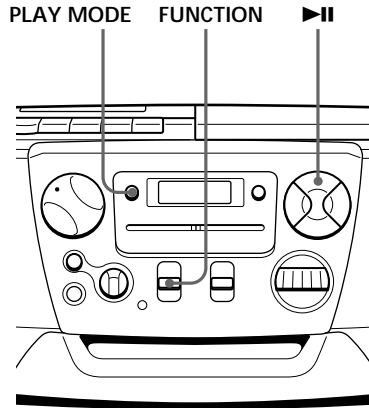

- 1** Stellen Sie FUNCTION auf CD.
- 2** Drücken Sie PLAY MODE, bis "SHUF" im Display erscheint.
- 3** Drücken Sie ▶||, um Shuffle Play zu starten.

So brechen Sie Program Play ab

Drücken Sie PLAY MODE, bis "SHUF" nicht mehr im Display angezeigt wird.

Erstellen eines eigenen Programms

(Program Play)

Sie können die Wiedergabereihenfolge von bis zu 20 Titeln einer CD festlegen.

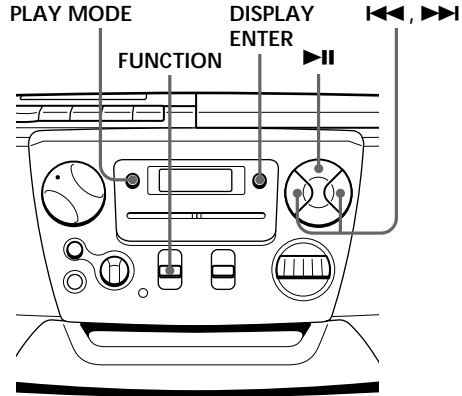

Tips

- Sie können ein Programm wiederholt wiedergeben, da das Programm im Player gespeichert wird, bis Sie das CD-Fach öffnen oder FUNCTION umstellen.
- Sie können ein selbst zusammengestelltes Programm aufnehmen. Wenn Sie das Programm erstellt haben, legen Sie ein unbespieltes Band ein und starten die Aufnahme mit ●.

- 1 Stellen Sie FUNCTION auf CD.
- 2 Drücken Sie PLAY MODE, bis "PGM" im Display erscheint.
- 3 Drücken Sie ◀◀ oder ▶▶ und dann DISPLAY • ENTER, um die gewünschten Titel in der gewünschten Reihenfolge zu programmieren.

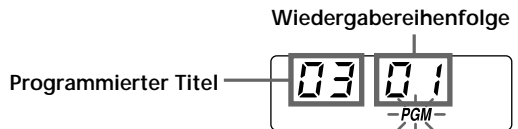

- 4 Drücken Sie ▶II, um Program Play zu starten.

So brechen Sie Program Play ab

Drücken Sie PLAY MODE, bis "PGM" nicht mehr im Display angezeigt wird.

So ändern Sie das aktuelle Programm

Drücken Sie ■ einmal, wenn gerade keine CD wiedergegeben wird, oder zweimal, wenn gerade eine CD wiedergegeben wird. Das aktuelle Programm wird gelöscht. Danach können Sie anhand des oben beschriebenen Programmierverfahrens ein neues Programm erstellen.

Auswählen der Stromquellen

Sie können das Gerät an den Netzstrom anschließen oder es über Batterien betreiben.

Da der Stromverbrauch beim Aufnahmen relativ hoch ist, empfiehlt es sich, das Gerät während der Aufnahme am Netzstrom zu betreiben.

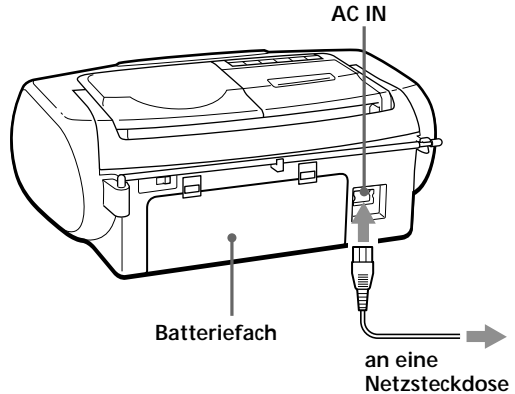

Tip

Nur für Geräte, die mit einem Zwischenstecker ausgestattet sind:
Verwenden Sie den mitgelieferten Zwischenstecker, wenn der Netzkabelstecker nicht in die Netzsteckdose paßt.

Anschließen des Netzkabels

Verbinden Sie ein Ende des mitgelieferten Netzkabels mit der Buchse AC IN an der Rückseite des Geräts und das andere Ende mit einer Netzsteckdose.

CFD-V77S, mit Ausnahme der Modelle für Europa: Einstellen der Betriebsspannung

Achten Sie darauf, daß der Spannungswählschalter (VOLTAGE SELECTOR) an der Unterseite auf die örtliche Stromversorgung eingestellt ist.

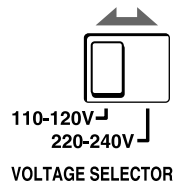

Tip

Wechseln Sie die Batterien aus, wenn die Anzeige OPR/BATT schwächer wird oder das Gerät nicht mehr betrieben werden kann. Ersetzen Sie immer alle Batterien durch neue. Achten Sie darauf, vor dem Austauschen der Batterien die CD aus dem Player zu nehmen.

Betrieb des Geräts mit Batterien

Legen Sie sechs R20-Batterien (Größe D) (nicht mitgeliefert) in das Batteriefach ein.

Wollen Sie das Gerät mit Batteriestrom betreiben, lösen Sie das Netzkabel.

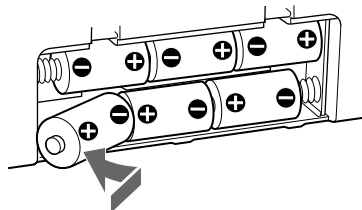

Einstellen der Klangbetonung

(TONE/MEGA BASS)

Sie können den Klang einstellen. Außerdem können Sie die Bässe verstärken.

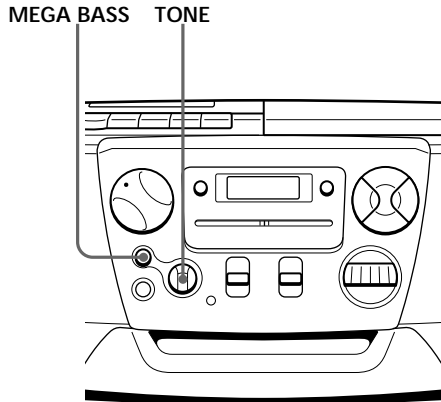

Einstellen des Klangs

Drehen Sie den Regler TONE.

Drehen Sie den Regler auf HIGH, um die Höhen, und auf LOW, um die Bässe zu betonen.

Verstärken der Bässe

Setzen Sie MEGA BASS auf ON.

Wenn Sie die Funktion wieder ausschalten möchten, setzen Sie die Taste auf OFF.

Sicherheitsmaßnahmen

Sicherheit

- Der Laser-Strahl, den dieses Gerät generiert, schädigt die Augen. Versuchen Sie daher nicht, das Gehäuse zu öffnen. Überlassen Sie Wartungsarbeiten stets nur qualifiziertem Fachpersonal.
- Sollten Fremdkörper oder Flüssigkeiten in das Gerät gelangen, trennen Sie es von der Netzsteckdose, und lassen Sie es von qualifiziertem Fachpersonal überprüfen, bevor Sie es wieder benutzen.

Stromquellen

- Überprüfen Sie bei Netzbetrieb, ob die Betriebsspannung des Geräts der örtlichen Stromversorgung entsprechend eingestellt ist (siehe "Technische Daten"). Verwenden Sie ausschließlich das mitgelieferte Netzkabel. Der Spannungswählschalter befindet sich an der Unterseite des Geräts (CFD-V77S, mit Ausnahme der Modelle für Europa).
- Das Gerät bleibt auch in ausgeschaltetem Zustand mit dem Stromnetz verbunden, solange das Netzkabel mit der Netzsteckdose verbunden ist.
- Bei Batteriebetrieb verwenden Sie sechs R20-Batterien (Größe D).
- Wenn das Gerät nicht über Batterien betrieben werden soll, nehmen Sie die Batterien heraus, damit nicht durch auslaufende oder korrodierende Batterien Schäden entstehen.
- Das Typenschild mit Angaben zur Betriebsspannung, Leistungsaufnahme etc. befindet sich an der Unterseite.

Aufstellort

- Stellen Sie das Gerät nicht in der Nähe von Wärmequellen oder an einem Ort auf, an dem es direkter Sonneneinstrahlung, übermäßiger Staubentwicklung oder mechanischen Stößen ausgesetzt ist.
- Stellen Sie den Player nicht auf eine geneigte oder unebene Oberfläche.
- Lassen Sie seitlich am Gerät 10 mm frei. Die Ventilationsöffnungen dürfen nicht blockiert werden, andernfalls können Betriebsstörungen auftreten, und die Lebensdauer der Komponenten kann sich verringern.
- Wenn Sie das Gerät in einem in der Sonne geparkten Wagen lassen, stellen Sie es an einen Platz, an dem es nicht direkter Sonneneinstrahlung ausgesetzt ist.
- Da die Lautsprecher mit einem starken Magneten arbeiten, müssen Kreditkarten mit Magnetstreifen und Uhren mit Federwerk ferngehalten werden, da sie sonst beschädigt werden können.

Fortsetzung

Sicherheitsmaßnahmen (Fortsetzung)

Betrieb

- Wird das Gerät direkt von einem kalten in einen warmen Raum gebracht oder in einem sehr feuchten Raum aufgestellt, kann sich auf den Linsen im CD-Player Feuchtigkeit niederschlagen. In diesem Fall funktioniert der CD-Player unter Umständen nicht mehr richtig. Nehmen Sie die CD heraus, und lassen Sie das Gerät etwa eine Stunde lang stehen, bis die Feuchtigkeit verdunstet ist.
- Wurde der Player längere Zeit nicht benutzt, schalten Sie ihn zum Aufwärmen einige Minuten in den Wiedergabemodus, bevor Sie eine Kassette einlegen.

Wenn Sie Fragen zum Player haben oder Probleme damit auftreten, wenden Sie sich bitte an Ihren Sony-Händler.

Hinweise zu CDs

- Vor der Wiedergabe reinigen Sie die CDs mit einem Reinigungstuch. Wischen Sie dabei von der Mitte nach außen.



- Verwenden Sie keine Lösungsmittel wie Benzin, Verdüner, handelsübliche Reinigungsmittel oder Antistatikspray für Schallplatten.

- Setzen Sie CDs nicht direktem Sonnenlicht oder Wärmequellen wie Warmluftauslässen aus. Lassen Sie sie auch nicht in einem in der Sonne geparkten Wagen, da die Temperaturen im Wageninneren stark ansteigen können.
- Kleben Sie kein Papier und keine Aufkleber auf die CD, und zerkratzen Sie die Oberfläche der CD nicht.
- Legen Sie die CDs nach der Wiedergabe immer in ihre Hülle zurück.

Befinden sich auf der Oberfläche einer CD Kratzer, Schmutz oder Fingerabdrücke, kann es zu Fehlern bei der Spurführung kommen.

Hinweise zu Kassetten

- Wenn Sie verhindern möchten, daß eine Kassette versehentlich überspielt wird, brechen Sie die Überspielschutzlasche von Seite A oder B ab. Wenn Sie die Kassette später doch überspielen möchten, überkleben Sie die Öffnung mit Klebeband.

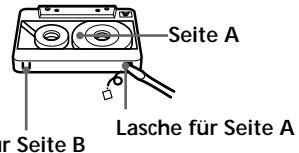

- Kassetten mit einer Spieldauer von mehr als 90 Minuten sollten im allgemeinen nicht verwendet werden. Verwenden Sie solche Kassetten nur für langes, ununterbrochenes Aufnehmen und Wiedergeben.

Störungsbehebung

	Symptom	Abhilfe
Allgemeines	Das Gerät läßt sich nicht einschalten.	<ul style="list-style-type: none"> • Schließen Sie das Netzkabel richtig an. • Achten Sie darauf, daß die Batterien richtig eingelegt sind. • Tauschen Sie alle Batterien gegen neue aus, wenn die Batterien erschöpft sind.
	Es ist kein Ton zu hören.	<ul style="list-style-type: none"> • Der Wählschalter FUNCTION muß zur Wiedergabe auf die gewünschte Komponente eingestellt sein. • Erhöhen Sie die Lautstärke. • Lösen Sie die Kopfhörer vom Gerät, wenn Sie über Lautsprecher hören möchten.
	Störrauschen ist zu hören.	<ul style="list-style-type: none"> • In der Nähe des Players wird ein Mobiltelefon oder ein anderes Gerät, das Radiowellen aussendet, benutzt. → Entfernen Sie das Mobiltelefon usw. vom Player.
Radio	Der Ton ist schwach oder von schlechter Qualität.	<ul style="list-style-type: none"> • Wenn die Batterien schwach sind, ersetzen Sie alle Batterien durch neue. • Stellen Sie das Gerät weiter vom Fernsehgerät entfernt auf.
	Das Fernsehbild ist instabil.	<ul style="list-style-type: none"> • Beim UKW-Empfang über eine Innenantenne kann diese Störung auftreten, wenn das Gerät in der Nähe des Fernsehgeräts aufgestellt ist. Stellen Sie das Gerät weiter vom Fernsehgerät entfernt auf.
CD-Player	Die CD wird nicht wiedergegeben/ "00 -- --" leuchtet im Display, obwohl eine CD eingelegt wurde.	<ul style="list-style-type: none"> • Das CD-Fach muß geschlossen sein. • Legen Sie die CD mit der beschrifteten Seite nach oben ein. • Reinigen Sie die CD. • Nehmen Sie die CD heraus, und lassen Sie das CD-Fach ca. eine Stunde geöffnet, bis die Feuchtigkeit verdunstet ist. • Der Wählschalter FUNCTION muß auf CD stehen.
	Der Ton setzt aus.	<ul style="list-style-type: none"> • Verringern Sie die Lautstärke. • Reinigen Sie die CD, oder ersetzen Sie sie, wenn sie stark beschädigt ist. • Stellen Sie das Gerät an einem vor Vibrationen geschützten Ort auf.

Fortsetzung

Sicherheitsmaßnahmen (Fortsetzung)

Symptom	Abhilfe
Die Kassette läuft nicht, wenn eine Bandlaufaste gedrückt wird.	<ul style="list-style-type: none"> • Schließen Sie das Kassettenfach richtig.
Die Taste REC ● funktioniert nicht/die Kassette wird nicht wiedergegeben.	<ul style="list-style-type: none"> • Die Überspielschutzlasche muß intakt sein. • Der Wählschalter FUNCTION muß auf CD, AM oder FM stehen. (CFD-V27/V177) • Der Wählschalter FUNCTION muß auf CD oder RADIO stehen. (CFD-V27L/V177L/V77S)
Die Kassette wird nicht vollständig gelöscht.	<ul style="list-style-type: none"> • Reinigen Sie die Löschköpfe (siehe Seite 23). • Wenn die Batterien schwach sind, ersetzen Sie alle Batterien durch neue. • Eine Kassette des Typs TYPE II (High Position) oder TYPE IV (Metall), die mit diesem Gerät bespielt wurde, wird abgespielt. Nehmen Sie auf eine Kassette des Typs TYPE I (normal) auf, und lassen Sie diese wiedergeben.
Die Kassette läßt sich nicht bespielen.	<ul style="list-style-type: none"> • Achten Sie darauf, daß die Kassette richtig eingelegt ist. • Achten Sie darauf, daß die Überspielschutzlasche nicht von der Kassette entfernt wurde.
Der Ton ist schwach oder von schlechter Qualität.	<ul style="list-style-type: none"> • Reinigen Sie Tonköpfe, Andruckwalze und Kapstan (siehe Seite 23). • Entmagnetisieren Sie die Tonköpfe mit einer Entmagnetisierungskassette (siehe Seite 23).
Der Ton ist verzerrt.	<ul style="list-style-type: none"> • Eine Kassette des Typs TYPE II (High Position) oder TYPE IV (Metall) wird verwendet. Verwenden Sie ausschließlich Kassetten des Typs TYPE I (normal).

Wenn sich ein Problem anhand dieser Liste nicht beheben läßt, lösen Sie das Netzkabel, und entnehmen Sie alle Batterien. Nachdem alle Anzeigen im Display erloschen sind, schließen Sie das Netzkabel wieder an und legen die Batterien wieder ein. Läßt sich das Problem auch dadurch nicht beheben, wenden Sie sich bitte an Ihren Sony-Händler.

Wartung

Reinigen der Linse

Wenn die Linse verschmutzt ist, kann es während der Wiedergabe einer CD zu Tonsprüngen kommen. Reinigen Sie die Linse mit einem handelsüblichen Staubbläser.

Reinigen der Tonköpfe und des Bandpfads

Um eine gute Wiedergabe- und Aufnahmequalität sicherzustellen, wischen Sie Tonköpfe, Andruckwalzen und Kapstan nach jeweils 10 Betriebsstunden mit einem Wattestäbchen ab, das Sie leicht mit einer Reinigungsflüssigkeit oder Alkohol angefeuchtet haben. Um eine optimale Aufnahmequalität zu erzielen, empfiehlt es sich, alle Oberflächen, über die das Band transportiert wird, vor jeder Aufnahme zu reinigen.

Lassen Sie die Teile vollständig trocknen, bevor Sie eine Kassette einlegen.

Entmagnetisieren der Tonköpfe

Nach 20 bis 30 Betriebsstunden hat sich Abrieb des Magnetbands auf den Köpfen abgelagert, der Signalverlust im Hochfrequenzbereich und Rauschen verursachen kann. Entmagnetisieren Sie die Köpfe und alle Metallteile des Bandpfads mit einer im Handel erhältlichen Entmagnetisierungskassette.

Reinigen des Gehäuses

Reinigen Sie Gehäuse, Bedienfeldabdeckung und Bedienelemente mit einem weichen, leicht mit einem milden Reinigungsmittel angefeuchteten Tuch. Verwenden Sie keine Scheuerschwämme, kein Scheuermittel wie Alkohol oder Benzin.

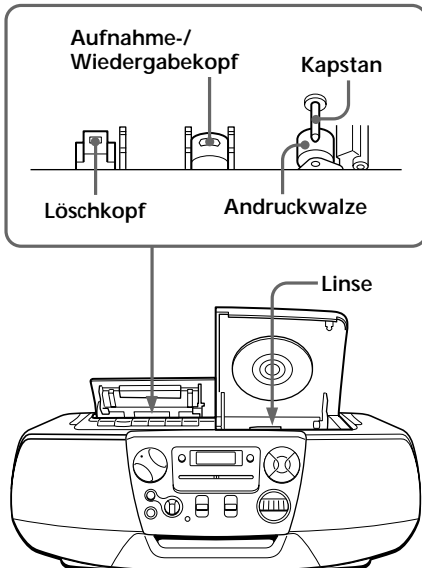

Technische Daten

CD-Player

System

Digitales CD-Audiosystem

Eigenschaften der Laserdiode

Material: GaAlAs

Wellenlänge: 780 nm

Emissionsdauer: kontinuierlich

Laser-Ausgangsleistung: unter 44,6 µW

(gemessen im Abstand von 200 mm von der Linsenoberfläche am optischen Sensorblock mit einer Öffnung von 7 mm)

Rotationsgeschwindigkeit

200 U/min bis 500 U/min (CLV)

Anzahl der Kanäle

2

Frequenzgang

20 - 20.000 Hz +1/-2 dB

Gleichlaufschwankungen

Unterhalb der Meßgrenze

Radio

Frequenzbereich

CFD-V27/V177

UKW	Korea	87,6 - 107 MHz
	Andere Modelle	87,6 - 108 MHz oder 87,6 - 107 MHz

AM	Korea	531 - 1.602 kHz
	Andere Modelle	530 - 1.605 kHz oder 531 - 1.602 kHz

CFD-V27L/V177L

UKW	Italien	87,5 - 108 MHz
	Mittel- und Osteuropa	65 - 108 MHz
	Andere Modelle	87,6 - 107 MHz

MW	Italien	526,5 - 1.606,5 kHz
	Andere Modelle	531 - 1.602 kHz

LW	Italien	148,5 - 283,5 kHz
	Andere Modelle	153 - 279 kHz

CFD-V77S

UKW	Italien	87,5 - 108 MHz
	Mittel- und Osteuropa	65 - 108 MHz
	Andere Modelle für Europa bzw. Saudi Arabien	87,6 - 107 MHz
	Andere Modelle	87,6 - 108 MHz

MW	Italien	526,5 - 1.606,5 kHz
	Anderre Modelle für Europa	531 - 1.602 kHz
	Andere Modelle	530 - 1.605 kHz oder 531 - 1.602 kHz

KW1	2,3 - 7 MHz
-----	-------------

KW2	7 - 22 MHz
-----	------------

IF

UKW: 10,7 MHz

AM/MW/LW/KW: 455 kHz

Antennen

UKW/KW: Teleskopantenne

AM/MW/LW: Eingebaute Ferritstabantenne

Kassettendeck

Aufnahmesystem

4 Spuren, 2 Kanäle, stereo

Spuldauer

ca. 120 Sek. bei Sony-Kassette C-60

Frequenzgang

TYPE I (normal): 70 - 10.000 Hz

Allgemeines

Lautsprecher

CFD-V27/V27L/V177/V177L: Voller

Frequenzbereich: 10 cm Durchmesser, 3,2 Ohm,

Konus (2)

CFD-V77S: Voller Frequenzbereich: 10 cm

Durchmesser, 6 Ohm, Konus (2)

Ausgänge

Kopfhörerbuchse (Stereominibuchse)

für Kopfhörer mit einer Impedanz von 16 - 68 Ohm

Maximale Leistungsabgabe (nicht beim Modell für Korea)

CFD-V27/V27L/V177/V177L: 2,3 W + 2,3 W

CFD-V77S: 4,5 W + 4,5 W

Leistungsabgabe (Modell CFD-V27 für Korea)

1,6 W + 1,6 W (bei 3,2 Ohm, 10 % harmonische

Verzerrung bei Wechselstrombetrieb)

Betriebsspannung

CD/Radio/Kassettendeck:

Europäische Länder

230 V Wechselstrom, 50 Hz

Korea

220 V Wechselstrom, 60 Hz

Andere Länder

110 - 120 V, 220 - 240 V Wechselstrom
umschaltbar, 50/60 Hz, oder 230 V Wechselstrom,
50 Hz

9 V Gleichstrom, 6 R20-Batterien (Größe D)

Leistungsaufnahme

CFD-V27/V27L/V177/V177L:

Modell für Korea: 15 W Wechselstrom

Andere Modelle: 20 W Wechselstrom

CFD-V77S: 25 W Wechselstrom

Batterielebensdauer

CD/Radio/Kassetendeck:

CFD-V27/V27L/V177/V177L

UKW-Aufnahme

R20P von Sony: ca. 13,5 Std.

Alkali-Batterie LR20 von Sony: ca. 20 Std.

Kassettenwiedergabe

R20P von Sony: ca. 7,5 Std.

Alkali-Batterie LR20 von Sony: ca. 15 Std.

CD-Wiedergabe

R20P von Sony: ca. 2,5 Std.

Alkali-Batterie LR20 von Sony: ca. 7 Std.

CFD-V77S

UKW-Aufnahme

R20P von Sony: ca. 3,5 Std.

Alkali-Batterie LR20 von Sony: ca. 10 Std.

Kassettenwiedergabe

R20P von Sony: ca. 1,5 Std.

Alkali-Batterie LR20 von Sony: ca. 5 Std.

CD-Wiedergabe

R20P von Sony: ca. 1 Std.

Alkali-Batterie LR20 von Sony: ca. 4 Std.

Abmessungen

ca. 420 x 165 x 256 mm (B/H/T)
(einschl. vorstehender Teile)

Gewicht (einschl. Batterien)

CFD-V27/V27L/V177/V177L: ca. 4,1 kg

CFD-V77S: ca. 4,2 kg

Mitgeliefertes Zubehör

Netzkaabel (1)

Änderungen, die dem technischen Fortschritt dienen,
bleiben vorbehalten.

Zusätzlich erhältliches Zubehör

MDR-Kopfhörerserie von Sony

Index

A

Ansteuern einer bestimmten Stelle in einem Titel 13
Aufnahmen auf eine Kassette 10
Auswählen der Stromquelle 17
Auswählen von Titeln 5

B

Batterien
für Gerät 17

C

CD-Player 12

D

Display 12

E

Einstellen
Klang 18
Klangbetonung 18
Entmagnetisieren der Tonköpfe 23
Erstellen eines eigenen Programms 16

K

Klangbetonung 18

M

MEGA BASS 18

P

Program Play 16

R

Radioempfang 6
Reinigen
Gehäuse 23
Tonköpfe und Bandtransportweg 23
Repeat Play 14

S

Shuffle Play 15
Spannungswählschalter 17
Störungsbehebung 21
Stromquellen 17

T

TONE 18

V

Verbessern des Radioempfangs 7
Vorbereitungen 17

W

Wiedergabe einer CD 4
einer Kassette 8
wiederholen 14