

FM/MW/LW Cassette Car Stereo

Bedienungsanleitung _____

D

Zur Installation und zum Anschluß siehe die mitgelieferte Installations-/
Anschlußanleitung.

*XR-C8100R
XR-C8100RW*

Willkommen!

Danke, daß Sie sich für das Autokassettenradio von Sony entschieden haben. Dieses Gerät bietet eine Vielzahl von Funktionen, die Sie über einen mitgelieferten Joystick oder eine gesondert erhältliche drahtlose Fernbedienung aufrufen können.

Ihnen stehen zusätzlich zur Kassettenwiedergabe und zum Radioempfang weitere Funktionen zur Verfügung, wenn Sie die Anlage erweitern und ein gesondert erhältliches CD/MD-Gerät*¹ anschließen. Bei diesem Gerät und auch, wenn Sie ein gesondert erhältliches CD-Gerät mit CD TEXT-Funktion anschließen, erscheinen bei der Wiedergabe einer CD mit CD TEXT*² die CD TEXT-Informationen im Display.

*¹ Sie können einen CD-Wechsler oder einen MD-Wechsler an das Gerät anschließen.

*² Eine CD mit CD TEXT ist eine Audio-CD, die Informationen wie den Namen der CD, den Namen des Interpreten und die Namen der Titel enthält.
Diese Daten sind auf der CD aufgezeichnet.

D

Gesprochene Hinweise für sicheres Fahren

Dieses Gerät verfügt über eine Funktion mit gesprochenen Hinweisen*. Wenn diese Funktion eingeschaltet ist, hören Sie einen Kommentar zur Funktion der Taste, die Sie gedrückt haben.

* Bei einigen gesondert erhältlichen Endverstärkern kann es zu Beginn der gesprochenen Kommentare zu einem Tonaussetzer kommen.
Wenn Sie einen gesondert erhältlichen MD-Wechsler anschließen, ist der Ton von der ersten MD möglicherweise noch kurze Zeit zu hören, auch wenn die gesprochenen Kommentare zur zweiten MD schon begonnen haben.

Inhalt

Anleitung für dieses Gerät

Lage und Funktion der Teile und Bedienelemente	4
--	---

Vorbereitungen

Zurücksetzen des Geräts	6
Abnehmen der Frontplatte	6
Vorbereiten des Joystick	7
Einstellen der Uhr	7

Kassettendeck

Wiedergeben einer Kassette	8
Kassettenwiedergabe in unterschiedlichen Modi	9

Radio

Automatisches Speichern von Sendern — Speicherbelegungsautomatik (BTM-Funktion)	10
Speichern der gewünschten Sender	11
Einstellen der gespeicherten Sender	11

RDS

Überblick über die RDS-Funktion	12
Anzeigen des Sendernamens	12
Automatisches Neueinstellen eines Senders — Alternativfrequenzen (AF-Funktion) ...	12
Empfangen von Verkehrsdurchsagen	14
Speichern von RDS-Sendern mit AF- und TA-Daten	15
Aufnehmen von Verkehrsdurchsagen	15
— Wiederholen von Verkehrsinformationen (TIR)	15
Suchen eines Senders nach Programmtyp	17
Automatisches Einstellen der Uhr	18

Weitere Funktionen

Der Joystick	18
Einstellen der Klangeigenschaften	20
Dämpfen des Tons	20
Wechseln der Klang- und Anzeigeeinstellungen	20
Einstellen des Grenzwerts für die Frequenz des/der Tiefsttonlautsprecher(s)	21

Wenn zusätzliche Geräte angeschlossen sind

CD/MD-Gerät

Wiedergeben einer CD oder MD	21
Anspielen der Titel — Intro Scan	22
Wiederholtes Wiedergeben von Titeln — Repeat Play	23
Wiedergeben von Titeln in willkürlicher Reihenfolge — Shuffle Play	23
Zusammenstellen eines Programms — Programmspeicher	23
Benennen einer CD — Disc Memo	26
Ansteuern einer CD/MD anhand des Namens — List-up	27
Auswählen bestimmter Titel für die Wiedergabe — Bank	28

Weitere Informationen

Sicherheitsmaßnahmen	29
Wartung	30
Ausbauen des Geräts	30
Technische Daten	31
Störungsbehebung	32

Lage und Funktion der Teile und Bedienelemente

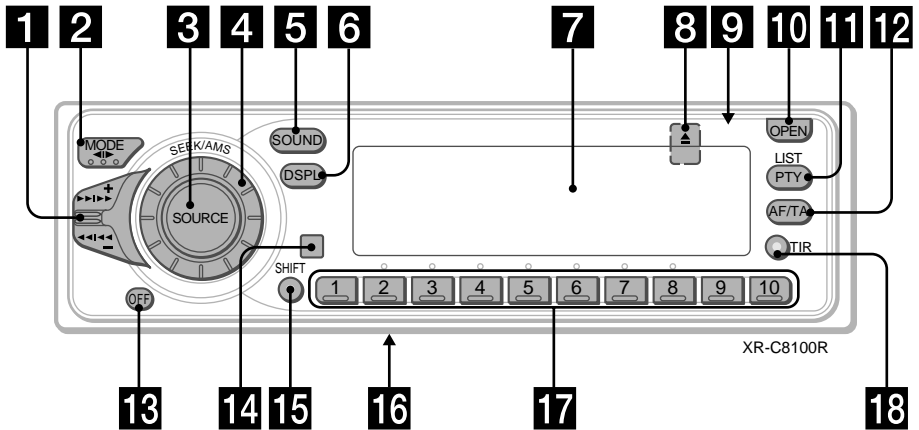

Näheres finden Sie auf den angegebenen Seiten.

D

- 1** Regler SEEK/AMS (Suchen/Automatischer Musiksensor/Manuelle Suche) 9, 11, 13, 16, 17, 22, 23, 25, 28
- 2** Taste MODE (◀▶)
Beim Radioempfang:
Frequenzbereichsauswahl 10, 11
Bei der Kassettenwiedergabe:
Bandrichtungsauswahl 8, 9
Bei der CD-oder MD-Wiedergabe:
Auswahl des CD/MD-Geräts 21, 22, 24, 27
- 3** Taste SOURCE (TAPE/TUNER/CD/MD) 8, 10, 11, 21, 23, 27
- 4** Einstellscheibe (Regler für Lautstärke/Lautstärke des Tiefsttonlautsprecher/ Bässe-/Höhen-/Links-rechts/Vornehinten) 7, 26
- 5** Taste SOUND 20
- 6** Taste DSPL (Ändern des Anzeigemodus) 11, 12, 21, 22, 26, 27
- 7** Display
- 8** Taste ▲ (Auswerfen, befindet sich an der Vorderseite des Geräts unter der Frontplatte) 8
- 9** Rücksetztaste (an der Gerätevorderseite, unter der Frontplatte) 6
- 10** Taste OPEN 6, 8
- 11** Taste PTY/LIST
Disc Memo 26, 27
List-up 27
RDS-Programme 17
- 12** Taste AF/TA 13, 14, 15
- 13** Taste OFF 6, 8
- 14** Empfänger für die gesondert erhältliche drahtlose Fernbedienung
- 15** Taste SHIFT
PLAY MODE 9, 10, 11, 13, 15, 22, 23, 24, 25, 28
REP 10, 23
SET UP 7, 18, 20, 21, 22
SHUF 23
- 16** Schalter POWER SELECT (an der Geräteunterseite)
Siehe den Abschnitt „POWER SELECT-Schalter“ in der Installations-/Anschlußanleitung.
- 17** Beim Radioempfang:
Stationstasten 11
Bei CD/MD-Wiedergabe:
Direct Disc Selection-Tasten 22
- 18** Taste TIR 15, 16

**Als Sonderzubehör
erhältliche, drahtlose
Fernbedienung
(RM-X47)**

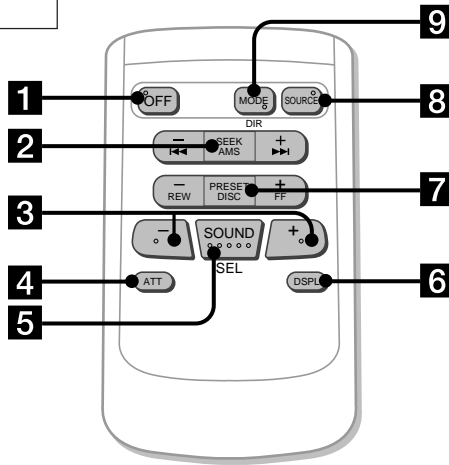

D

Die Tasten an der drahtlosen Fernbedienung haben dieselbe Funktion wie die Tasten am Hauptgerät.

- 1** Taste OFF
- 2** Taste SEEK/AMS
- 3** Tasten (-) (+)
- 4** Taste ATT
- 5** Taste SOUND/SEL
- 6** Taste DSPL

- 7** Taste PRESET/DISC
Mit der Fernbedienung können Sie weder manuell suchen noch manuell Sender einstellen.
- 8** Taste SOURCE
- 9** Taste MODE/DIR
Diese Taste hat dieselbe Funktion wie die Taste (MODE) am Gerät selbst.

Wenn sich der Schalter POWER SELECT in der Position **B** befindet, können Sie das Gerät nicht mit der drahtlosen Fernbedienung steuern, es sei denn, am Gerät wird (SOURCE) gedrückt, oder eine Kassette eingelegt, um das Gerät zuerst einzuschalten.

Vorbereitungen

Zurücksetzen des Geräts

Bevor Sie das Gerät zum ersten Mal benutzen oder nachdem Sie die Autobatterie ausgetauscht haben, müssen Sie das Gerät zurücksetzen. Drücken Sie die Rücksetztaste mit einem spitzen Gegenstand wie z. B. einem Kugelschreiber.

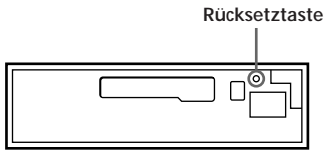

D

Hinweis

Wenn Sie die Rücksetztaste drücken, werden die eingestellte Uhrzeit und einige weitere gespeicherte Einstellungen gelöscht.

Abnehmen der Frontplatte

Um einem Diebstahl des Geräts vorzubeugen, kann die Frontplatte abgenommen werden.

- 1 Drücken Sie **OFF**.
- 2 Lösen Sie mit **OPEN** die Frontplatte, schieben Sie die Frontplatte dann nach rechts, und ziehen Sie die Frontplatte an der linken Seite heraus.

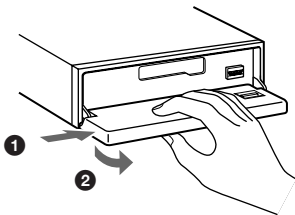

Hinweise

- Legen Sie auf der Innenseite der Frontplatte nichts ab.
- Lassen Sie die Frontplatte nicht fallen, wenn Sie sie vom Gerät abnehmen.
- Wenn Sie die Frontplatte abnehmen, solange das Gerät noch eingeschaltet ist, schaltet es sich automatisch aus, damit die Lautsprecher nicht beschädigt werden.
- Wenn Sie die Frontplatte mitnehmen, bewahren Sie sie im mitgelieferten Behälter auf.

Anbringen der Frontplatte

Setzen Sie die Aussparung **a** an der Frontplatte wie in der Abbildung dargestellt am Stift **b** am Gerät an, und drücken Sie dann die linke Seite hinein.

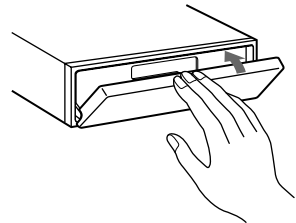
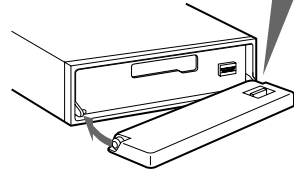
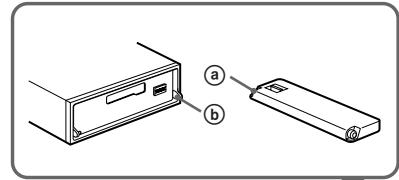

Hinweise

- Achten Sie beim Anbringen der Frontplatte darauf, daß sie richtigerherum ausgerichtet ist. Die Frontplatte kann nicht andersherum angebracht werden.
- Wenden Sie beim Festdrücken der Frontplatte keine Gewalt an. Ein leichter Druck reicht aus, um die Frontplatte am Gerät zu befestigen.
- Drücken Sie nicht stark auf die Displays an der Vorderseite der Frontplatte.
- Schützen Sie die Frontplatte vor direktem Sonnenlicht, vor Wärmequellen wie Warmluftauslässen und vor Feuchtigkeit. Wenn das Fahrzeug in der Sonne geparkt ist, legen Sie sie nicht auf das Armaturenbrett, da sie sich sonst zu stark erhitzen kann.

Warnton

Wenn Sie den Zündschlüssel in die OFF-Position stellen, ohne die Frontplatte abzunehmen, ertönt einige Sekunden lang ein Warnton (nur wenn der Schalter POWER SELECT in der Position (A) steht).

Anzeige TIR

Wenn Sie den Zündschlüssel abziehen, während die Funktion TIR eingeschaltet ist, blinkt die Anzeige TIR ein paar Mal (nur wenn der Schalter POWER SELECT an der Geräteunterseite in der Position (A) steht).



Anzeige TIR

Weitere Informationen zur Funktion TIR finden Sie unter "Aufnahmen von Verkehrsdurchsagen" (Seite 16).

Vorbereiten des Joystick

Bringen Sie bei der Montage des Joystick den Aufkleber wie in der Abbildung unten an.

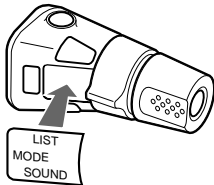
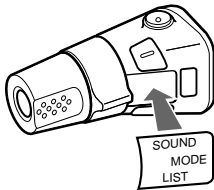

Einstellen der Uhr

Die Uhr zeigt die Zeit digital im 24-Stunden-Format an.

Beispiel: Einstellen der Uhr auf 10:08

1 Drücken Sie (SHIFT) und dann (3) (SET UP).

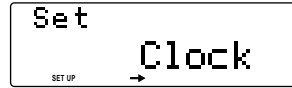

1 Drücken Sie (5) (→).

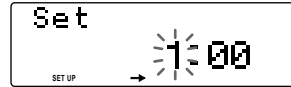

Die Stundenziffern blinken.

2 Stellen Sie die Stunden ein.

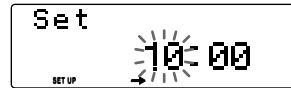

3 Drücken Sie (5) (→).



Die Minutenziffern blinken.

4 Stellen Sie die Minuten ein.



2 Drücken Sie (SHIFT).



Die Uhr beginnt zu laufen.

- 3 Drücken Sie **(SHIFT)**.
Wenn Sie die Einstellung vorgenommen haben, erscheint im Display wieder die Anzeige für den normalen Wiedergabemodus.

Hinweis

Steht der Schalter **POWER SELECT** an der Unterseite des Geräts auf **B**, schalten Sie zuerst das Gerät ein, und stellen Sie dann die Uhr ein.

Kassettendeck

Wiedergeben einer Kassette

- 1 Drücken Sie **(OPEN)**, und legen Sie eine Kassette ein.

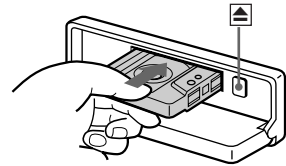

- 2 Schließen Sie die Frontplatte.
Die Wiedergabe beginnt automatisch.

Ist bereits eine Kassette eingelegt, drücken Sie **(SOURCE)**, bis „FWD“ oder „REV“ erscheint. Die Wiedergabe beginnt.

Die nach oben weisende Seite der Kassette wird wiedergegeben.



Die nach unten weisende Seite der Kassette wird wiedergegeben.



Tips

- Mit **(MODE)** (**◀▶**) können Sie die Bandrichtung wechseln.
- „Metal“ erscheint im Display, wenn Sie ein Metall- oder CrO₂-Band einlegen (Banderkennungautomatik).

Zum	Drücken Sie
Stoppen der Wiedergabe	(OFF)
Auswerfen der Kassette	(OPEN) und dann ▲

Spulen einer Kassette

Halten Sie während der Wiedergabe den Regler SEEK/AMS kurz nach oben oder unten gedrückt.

Vorwärtsspulen

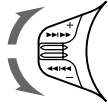

Zurückspulen

Wollen Sie während des Vorwärts- oder Zurückspulens die Wiedergabe starten, drücken Sie (MODE).

Ansteuern eines bestimmten Titels

— AMS (Automatischer Musiksensor)

Sie können bis zu neun Titel auf einmal überspringen.

Drücken Sie während der Wiedergabe den Regler SEEK/AMS kurz nach oben oder unten.

Ansteuern nachfolgender Titel

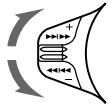

Ansteuern vorhergehender Titel

Hinweis

Die AMS-Funktion arbeitet nicht korrekt, wenn:

- die leeren Passagen zwischen den Titeln kürzer sind als vier Sekunde
- der Bandteil zwischen den Titeln verrauscht ist
- auf dem Band lange leise oder geräuschlose Passagen aufgezeichnet sind.

Wechseln der Anzeige im Display

Mit jedem Tastendruck auf (DSPL) wechselt die Anzeige im Display in folgender Reihenfolge:



*1 Wenn die AF/TA-Funktion eingeschaltet ist.

*2 Alle Informationen oben werden der Reihenfolge nach nacheinander im Display angezeigt.

Kassettenwiedergabe in unterschiedlichen Modi

Sie können eine Kassette in verschiedenen Wiedergabemodi abspielen:

- Intro (Intro Scan) zum Anspielen der ersten 10 Sekunden jedes Titels.
- NR (Dolby NR) - Sie können das System Dolby* NR B auswählen.
- B.Skip (Blank Skip) - Leere Passagen von mehr als 8 Sekunden Dauer werden übersprungen.
- ATA (Automatic Tuner Activation) - Das Radio schaltet sich automatisch ein, wenn Sie die Kassette spulen.
- Repeat (Repeat Play) zum Wiederholen des aktuellen Titels.

* Dolby Rauschunterdrückung ist hergestellt unter Lizenz von Dolby Laboratories Licensing Corporation.
DOLBY und das doppel D symbol DD sind Warenzeichen der Dolby Laboratories Licensing Corporation.

Suchen nach dem gewünschten Titel — Intro Scan

1 Drücken Sie (SHIFT).

Mit jedem Tastendruck auf (SHIFT) leuchten jeweils nur die Optionen auf, die Sie auswählen können.

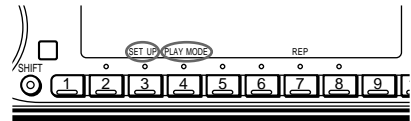

2 Drücken Sie (4) (PLAY MODE) so oft, bis „Intro“ erscheint.

Mit jedem Tastendruck auf (4) (PLAY MODE) wechselt die Anzeige folgendermaßen:

Intro → NR → B.Skip → ATA



3 Wählen Sie mit (5) (→) die Einstellung „Intro on“.



Intro Scan beginnt.

4 Drücken Sie (SHIFT).

Wenn Sie wieder in den normalen Wiedergabemodus schalten wollen, wählen Sie in Schritt 3 oben die Einstellung „Intro off“.

Wiederholtes Wiedergeben von Titeln — Repeat Play

1 Drücken Sie während der Wiedergabe **(SHIFT)**.

2 Drücken Sie **(7) (REP)** so oft, bis „Repeat“ erscheint.

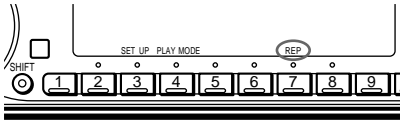

Repeat Play beginnt.

3 Drücken Sie **(SHIFT)**.

Wenn Sie wieder in den normalen Wiedergabemodus schalten wollen, wählen Sie in Schritt 2 oben „Repeat off“.

Radio

Automatisches Speichern von Sendern

— Speicherbelegungsautomatik (BTM-Funktion)

Diese Funktion sucht die Sender mit den stärksten Signalen und speichert diese in der Reihenfolge ihrer Frequenzen. Sie können pro Frequenzbereich (FM1, FM2, MW und LW) bis zu 10 Sender auf den Stationstasten speichern.

ACHTUNG - UNFALLGEFAHR!

Wenn Sie während der Fahrt Sender einstellen wollen, benutzen Sie, um Unfälle zu vermeiden, bitte die BTM-Funktion.

1 Drücken Sie so oft **(SOURCE)**, bis der Tuner ausgewählt ist.

Mit jedem Tastendruck auf **(SOURCE)** wechselt die Tonquelle folgendermaßen:
TAPE ↔ TUNER

2 Drücken Sie mehrmals **(MODE)**, um den gewünschten Frequenzbereich einzustellen.

Mit jedem Tastendruck auf **(MODE)** wechselt der Frequenzbereich folgendermaßen:

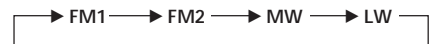

3 Drücken Sie **(SHIFT)**, und drücken Sie dann so oft **(4) (PLAY MODE)**, bis „B.T.M.“ erscheint.

4 Drücken Sie **(5) (→)**.

Das Gerät speichert die Sender in der Reihenfolge ihrer Frequenzen auf den Stationstasten.

Ein Signalton ist zu hören, und die Einstellung wird gespeichert.

5 Drücken Sie **(SHIFT)**.

Hinweise

- Sender, die nicht in guter Qualität zu empfangen sind (zu schwache Signale), werden nicht gespeichert. Wenn nur wenige Sender in guter Qualität zu empfangen sind, bleiben auf einigen Stationstasten die vorherigen Einstellungen gespeichert.
- Wenn im Display eine Stationstastennummer angezeigt wird, werden die Stationstasten beginnend mit der angezeigten Tastennummer mit Sendern belegt.

Speichern der gewünschten Sender

Bis zu 10 Sender können pro Frequenzbereich (FM1, FM2, MW und LW) auf den Stationstasten gespeichert werden, und zwar in der Reihenfolge Ihrer Wahl. Das heißt, allein im UKW-Bereich (FM) können Sie 20 Sender speichern.

- 1 Drücken Sie mehrmals **(SOURCE)**, um den Tuner auszuwählen.
- 2 Drücken Sie mehrmals **(MODE)**, um den gewünschten Frequenzbereich (FM1, FM2, MW oder LW) auszuwählen.
- 3 Drücken Sie den Regler SEEK/AMS nach oben oder unten, um den Sender einzustellen, der auf einer Stationstaste gespeichert werden soll.
- 4 Halten Sie die gewünschte Stationstaste (**(1)** bis **(10)**) gedrückt, bis „MEM“ angezeigt wird.
Die Nummer der gedrückten Stationstaste erscheint auf dem Display.

Hinweis

Wenn Sie auf einer bereits belegten Stationstaste einen weiteren Sender speichern, wird der zuvor gespeicherte Sender gelöscht.

Einstellen der gespeicherten Sender

- 1 Drücken Sie so oft **(SOURCE)**, bis der Tuner ausgewählt ist.
- 2 Drücken Sie mehrmals **(MODE)**, um den gewünschten Frequenzbereich (FM1, FM2, MW oder LW) auszuwählen.
- 3 Drücken Sie kurz die Stationstaste (**(1)** bis **(10)**), auf der der gewünschte Sender gespeichert ist.

Wenn sich ein gespeicherter Sender nicht einstellen läßt

Drücken Sie den Regler SEEK/AMS kurz nach oben oder unten, um den Sender zu suchen (automatischer Sendersuchlauf). Der Suchlauf stoppt, wenn ein Sender empfangen wird. Drücken Sie den Regler SEEK/AMS mehrmals nach oben oder unten, bis Sie den gewünschten Sender empfangen.

Hinweis

Wenn die automatische Sendersuche zu oft unterbrochen wird, drücken Sie **(SHIFT)** und dann **(4)** (PLAY MODE) so oft, bis „Local“ (lokaler Suchmodus) angezeigt wird. Wählen Sie dann mit **(5)** (→) die Einstellung „Local on“. Drücken Sie **(SHIFT)**. Nun lassen sich nur die Sender einstellen, die in relativ guter Qualität zu empfangen sind.

Tip

Wenn Sie die Frequenz des gewünschten Senders kennen, halten Sie den Regler SEEK/AMS nach oben oder unten gedrückt, bis die gewünschte Frequenz erscheint (manuelle Sendersuche).

Bei schlechtem UKW-Empfang — Monauraler Modus

- 1 Drücken Sie **(SHIFT)** und dann **(4)** (PLAY MODE) so oft, bis „Mono“ angezeigt wird.
- 2 Drücken Sie **(5)** (→) so oft, bis „Mono on“ angezeigt wird.
Dadurch wird die Tonqualität besser, aber der Ton wird zugleich monaural („Mono“). Die Anzeige „ST“ wird ausgeblendet.

- 3 Drücken Sie **(SHIFT)**.

Wenn Sie wieder den normalen Modus einstellen möchten, wählen Sie in Schritt 2 oben „Mono off“.

Wechseln der Anzeige

Mit jedem Tastendruck auf **(DSPL)** wechselt die Anzeige folgendermaßen:

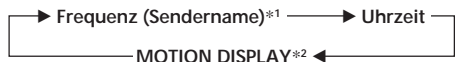

*1 Wenn Sie einen UKW-Sender einstellen, der RDS-Daten ausstrahlt, erscheint der Sendername.

*2 Alle Informationen oben werden der Reihenfolge nach nacheinander im Display angezeigt.

Überblick über die RDS-Funktion

RDS (Radio Data System - Radiodatensystem) ist ein Rundfunksystem, bei dem UKW-Sender zusätzlich zu den normalen Radioprogrammsignalen digitale Informationen übertragen. Dank dieser Informationen bietet Ihnen Ihr Radio eine Reihe von Diensten. Beispielsweise können Sie einen Sender automatisch neu einstellen, Verkehrsdurchsagen einblenden und einen Sender nach Programmtyp suchen.

Hinweise

- In unterschiedlichen Ländern oder Gegenden stehen möglicherweise nicht alle RDS-Funktionen zur Verfügung.
- Wenn die Empfangssignale zu schwach sind oder der Sender, den das Gerät gerade empfängt, keine RDS-Daten ausstrahlt, funktioniert das RDS-System nicht korrekt.

Anzeigen des Sendernamens

Der Name des Senders, den das Gerät gerade empfängt, leuchtet im Display auf.

Stellen Sie einen UKW-Sender ein (Seite 10).

Wenn dieser UKW-Sender RDS-Daten sendet, leuchtet der Name des Senders im Display auf.



Hinweis

Wenn auf dem Display die Anzeige „*“ erscheint, wird ein RDS-Sender empfangen.

Umschalten der Anzeigen im Display

Mit jedem Tastendruck auf **(DSPL)** wechselt die Anzeige folgendermaßen:

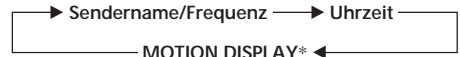

* Alle Informationen oben werden der Reihenfolge nach nacheinander im Display angezeigt.

Hinweis

„NO Name“ erscheint, wenn der Sender, der gerade empfangen wird, keine RDS-Daten ausstrahlt.

Automatisches Neueinstellen eines Senders

— Alternativfrequenzen (AF-Funktion)

Die AF-Funktion stellt das Radio automatisch auf die Frequenz des gerade ausgewählten Senders ein, die in der Gegend, in der Sie sich gerade befinden, am besten empfangen wird. Auf diese Weise können Sie auch bei einer längeren Fahrt den gleichen Sender empfangen, ohne den Sender immer wieder manuell neu einstellen zu müssen.

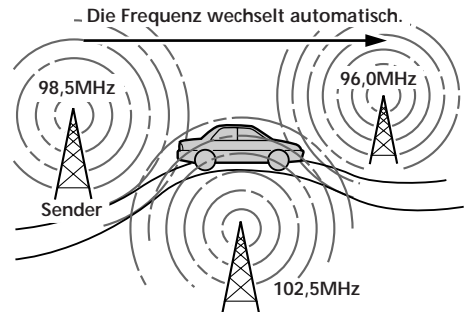

1 Wählen Sie einen UKW-Sender aus.

2 Drücken Sie **(AF/TA)** so oft, bis „AF on“ im Display aufleuchtet. Das Gerät beginnt mit der Suche nach einer Alternativfrequenz, auf der Sie den gerade eingestellten Sender besser empfangen können.

Hinweis

Wenn es in der Gegend, in der Sie sich befinden, keine Alternativfrequenz gibt und es sich daher erübrigt, bessere Empfangsfrequenzen zu suchen, schalten Sie die AF-Funktion aus, indem Sie **(AF/TA)** drücken, bis „AF TA off“ aufleuchtet.

Umschalten der Anzeigen im Display

Mit jedem Tastendruck auf **(AF/TA)** wechseln die Anzeigen im Display in der folgenden Reihenfolge:

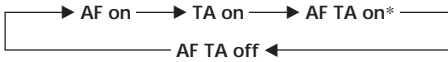

* Wählen Sie diese Einstellung, um die AF- und die TA-Funktion einzuschalten.

Hinweise

- „NO AF“ und der Sendername blinken abwechselnd im Display, wenn das Gerät keine Alternativfrequenz finden kann.
- Wenn der Name eines gespeicherten Senders anfängt zu blinken, nachdem Sie den Sender bei aktivierter AF-Funktion eingestellt haben, steht keine Alternativfrequenz zur Verfügung. Drücken Sie den Regler SEEK/AMS nach oben oder unten, während der Sendername blinkt (ca. 8 Sekunden lang). Das Gerät beginnt dann mit der Suche nach einer Frequenz mit denselben PI-Daten (Programme Identification - Programmkennung). „PI seek“ leuchtet auf, und der Ton wird stummgeschaltet. Wenn das Gerät immer noch keine Alternativfrequenz finden kann, leuchtet „NO PI“ auf, und das Gerät kehrt wieder zur zuvor eingestellten Frequenz zurück.

Empfangen von Regionalsendern

Die Funktion „REG on“ (regional ein) dieses Geräts bewirkt, daß ein einmal ausgewählter Regionalsender nicht gewechselt wird. So können Sie verhindern, daß ein anderer Regionalsender eingestellt wird. Beachten Sie, daß die AF-Funktion eingeschaltet sein muß. Werkseitig ist das Gerät auf „REG on“ eingestellt. Wenn Sie diese Funktion ausschalten möchten, gehen Sie folgendermaßen vor.

- 1 Drücken Sie **(SHIFT)**, und drücken Sie dann so oft **(4)** (PLAY MODE), bis „REG“ erscheint.
- 2 Drücken Sie **(5)** (→) so oft, bis „REG off“ erscheint.
- 3 Drücken Sie **(SHIFT)**. Beachten Sie bitte, daß das Gerät möglicherweise zu einem anderen Regionalsender wechselt, wenn Sie „REG off“ wählen.

Wenn Sie den Regionalsendermodus wieder aktivieren möchten, wählen Sie in Schritt 2 oben „REG on“.

Hinweis

Diese Funktion steht in Großbritannien und manchen anderen Gebieten nicht zur Verfügung.

Local-Link-Funktion (nur Großbritannien)

Mit Hilfe der Local-Link-Funktion können Sie andere Lokalsender auswählen, auch wenn diese zuvor nicht unter einer Stationstaste gespeichert wurden.

- 1 Drücken Sie eine Stationstaste, unter der ein Lokalsender gespeichert ist.
- 2 Drücken Sie innerhalb von fünf Sekunden erneut die Stationstaste des Lokalsenders.
- 3 Wiederholen Sie diesen Schritt, bis der gewünschte Lokalsender empfangen wird.

Empfangen von Verkehrsdurchsagen

Mit Hilfe von TA- (Traffic Announcement - Verkehrsdurchsage) und TP-Daten (Traffic Programme - Verkehrsfunk) können Sie einen UKW-Sender, der Verkehrsdurchsagen sendet, automatisch empfangen, und zwar auch dann, wenn nicht das Radio, sondern eine andere Programmquelle läuft.

Drücken Sie **(AF/TA)** so oft, bis „TA on“ oder „AF TA on“ im Display aufleuchtet. Das Gerät beginnt, nach Verkehrsfunksendern zu suchen. „TP“ leuchtet im Display auf, wenn ein Verkehrsfunksender gefunden wird. Beginnt eine Verkehrsdurchsage, blinkt „TA“, bis die Verkehrsdurchsage zu Ende ist.

Tip

Wenn die Verkehrsdurchsage beginnt, während eine andere Programmquelle läuft, wechselt das Gerät automatisch zu der Durchsage. Nach Beendigung der Durchsage wechselt das Gerät wieder zu der ursprünglichen Programmquelle.

Hinweise

- Ist der Empfang einer Verkehrsdurchsage nicht möglich, blinkt fünf Sekunden lang die Anzeige „NO TP“. Danach beginnt das Gerät, nach einem anderen Verkehrsfunksender zu suchen.
- Wenn „EON“ und „TP“ im Display angezeigt werden, strahlt der aktuelle Sender die Verkehrsdurchsagen eines anderen Senders in demselben Sendernetz aus.

Abbrechen der gerade empfangenen Verkehrsdurchsage

Drücken Sie kurz **(AF/TA)** oder **(SOURCE)**. Wenn Sie den automatischen Empfang von Verkehrsdurchsagen beenden möchten, schalten Sie die Funktion aus. Drücken Sie dazu **(AF/TA)**, bis „AF TA off“ aufleuchtet.

Voreinstellen der Lautstärke von Verkehrsdurchsagen

Sie können für Verkehrsdurchsagen eine feste Lautstärke voreinstellen, damit Sie die Durchsage nicht überhören. Wird eine Verkehrsdurchsage gesendet, hören Sie die Durchsage automatisch in der voreingestellten Lautstärke.

- 1 Stellen Sie die gewünschte Lautstärke ein.
- 2 Drücken Sie **(AF/TA)** zwei Sekunden lang. „TA“ erscheint, und die Einstellung wird gespeichert.

Empfangen von Katastrophenwarnungen

Wenn Sie Radio hören und eine Katastrophenwarnung ausgestrahlt wird, wechselt das Programm automatisch zur Katastrophenwarnung. Wenn Sie eine andere Programmquelle hören als das Radio, können Sie Katastrophenwarnungen nur empfangen, wenn die AF- oder die TA-Funktion eingeschaltet ist. Das Gerät wechselt in diesem Fall automatisch zu der Katastrophenwarnung, und zwar auch dann, wenn nicht das Radio, sondern eine andere Programmquelle läuft.

Speichern von RDS-Sendern mit AF- und TA-Daten

Beim Speichern von RDS-Sendern werden die AF- und TA-Daten der Sender und deren Frequenz gespeichert, so daß Sie nicht jedesmal die AF- oder die TA-Funktion einschalten müssen, wenn Sie einen solchen Sender einstellen. Sie können für die einzelnen Sender unterschiedliche Einstellungen (AF, TA oder beides) oder für alle Sender dieselbe Einstellung wählen.

Speichern derselben Einstellung für alle voreingestellten Sender

- 1 Wählen Sie einen UKW-Frequenzbereich (Seite 10).
- 2 Drücken Sie **(AFTA)** so oft, bis die gewünschte Einstellung, „AF on“, „TA on“ oder „AF TA on“ (AF- und TA-Funktion), im Display aufleuchtet. Beachten Sie bitte, daß nicht nur RDS-Sender gespeichert werden, wenn Sie „AF TA off“ auswählen, sondern auch UKW-Sender, die RDS nicht unterstützen.
- 3 Drücken Sie **(SHIFT)**, und drücken Sie dann so oft **(4)** (PLAY MODE), bis „B.T.M.“ erscheint.
- 4 Drücken Sie **(5)** (→), bis „B.T.M.“ blinkt.
- 5 Drücken Sie **(SHIFT)**.

Speichern unterschiedlicher Einstellungen für jeden voreingestellten Sender

- 1 Wählen Sie einen UKW-Frequenzbereich, und stellen Sie den gewünschten Sender ein.
- 2 Drücken Sie **(AFTA)** so oft, bis die gewünschte Einstellung, „AF on“, „TA on“ oder „AF TA on“ (AF- und TA-Funktion), im Display aufleuchtet.
- 3 Halten Sie die gewünschte Stationstaste gedrückt, bis „MEM“ angezeigt wird. Einstellungen für weitere Sender können Sie wie in den Schritten oben angeben speichern.

Tip

Wenn Sie die gespeicherte AF- und/oder TA-Einstellung nach dem Einstellen eines voreingestellten Senders ändern möchten, schalten Sie die AF- oder die TA-Funktion einfach ein oder aus.

Aufnehmen von Verkehrsdurchsagen

— Wiederholen von Verkehrsinformationen (TIR)

Sie können die neuesten Verkehrsmeldungen hören, indem Sie sie aufzeichnen. Immer wenn eine Verkehrsdurchsage beginnt, zeichnet das Gerät sie automatisch auf.

Insgesamt speichert es bis zu 8 Verkehrsdurchsagen. Wenn die Aufnahme vier Minuten überschreitet, werden die aufgezeichneten Durchsagen aktualisiert, so daß Sie immer die neuesten Durchsagen abhören können.

Die TIR-Funktion schaltet das Gerät automatisch ein und zeichnet die Verkehrsmeldungen automatisch bis zu zwei Stunden vor und nach einem eingegebenen Zeitpunkt auf.

Voreinstellen der Uhrzeit und des Senders

- 1 Halten Sie **(TIR)** gedrückt, bis „TIR“ im Display aufleuchtet.
- 2 Drücken Sie **(5)** (→) so oft, bis „TIR on“ aufleuchtet.



- 3 Drücken Sie **(TIR)** so oft, bis die Uhrzeitanzeige erscheint.



- 1 Stellen Sie die Stunde ein, indem Sie die Einstellscheibe drehen.



Fortsetzung siehe nächste Seite →

- 2 Drücken Sie (5) (→), bis die Minutenziffern blinken.

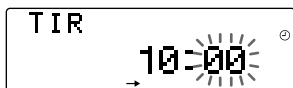

- 3 Stellen Sie die Minuten ein, indem Sie die Einstellscheibe drehen.

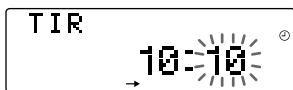

- 4 Drücken Sie (TIR).

- 5 Wählen Sie den gewünschten Sender, indem Sie die entsprechende Stationstaste oder den Regler SEEK/AMS nach oben oder unten drücken.

- 6 Drücken Sie (TIR) zwei Sekunden lang, bis wieder die ursprüngliche Anzeige im Display erscheint.
☉ leuchtet auf.

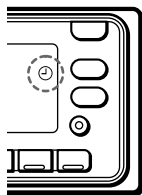

Das Gerät schaltet sich automatisch ein und wechselt vier Stunden lang in den Bereitschaftsmodus für Verkehrsdurchsagen (zwei Stunden vor und nach der voreingestellten Uhrzeit). Wenn der voreingestellte Sender beim Suchlauf keine Verkehrsmeldungen ausstrahlt, wird ein anderer Verkehrsfunksender (TP) gesucht.

So schalten Sie die TIR-Funktion aus

Wählen Sie in Schritt 2 oben „TIR off.“

Tips

- Während das Gerät die Verkehrsdurchsage aufnimmt, blinken ☉ und „TA.“
- Kann das Gerät immer noch keinen TP-Sender finden, beginnt es nach jeweils fünf Minuten erneut, einen geeigneten Sender zu suchen.
- Wenn Sie den Zündschlüssel abziehen, während die Funktion TIR noch eingeschaltet ist, blinken „TIR on“ und ☉ ein paar Mal.

Hinweise

- Das Gerät schaltet noch zwei Stunden lang in den Bereitschaftsmodus für Verkehrsdurchsagen, nachdem Sie den Motor des Autos abgestellt haben, vorausgesetzt, die TIR-Funktion ist aktiviert.
- Wenn Sie eine Motorantenne haben, wird diese jedes Mal automatisch ausgefahren, wenn das Gerät nach einem Verkehrsfunksender sucht. Wenn Sie eine normale Antenne haben, achten Sie darauf, daß diese vollständig herausgezogen ist.
- Wenn Sie Ihr Auto etwa zehn Tage lang nicht benutzen, schaltet sich die TIR-Funktion automatisch aus, auch wenn sie aktiviert ist, damit die Batterie nicht unnötig belastet wird.

Wiedergeben der aufgezeichneten Verkehrsdurchsagen

Wenn aufgezeichnete Verkehrsdurchsagen vorhanden sind, die Sie noch nicht gehört haben, blinkt ☉.

- 1 Drücken Sie (TIR).

Die letzte Verkehrsdurchsage wird wiedergegeben. Wenn Sie die Durchsagen davor hören möchten, drücken Sie (TIR), oder drücken Sie den Regler SEEK/AMS nach oben. Zum Wiederholen der Durchsagen drücken Sie den Regler SEEK/AMS nach unten.
„NO Data“ wird angezeigt, wenn keine Verkehrsdurchsagen aufgenommen wurden.

- 2 Drücken Sie (TIR), um zum ursprünglichen Programm zurückzuschalten.

Suchen eines Senders nach Programmtyp

Sie können den gewünschten Sender suchen, indem Sie einen der unten aufgelisteten Programmtypen auswählen.

Hinweis

In Ländern oder Regionen, in denen keine EON-Daten ausgestrahlt werden, steht diese Funktion nur für die Sender zur Verfügung, die Sie bereits mindestens einmal eingestellt haben.

Programmtypen	Anzeige im Display
Nachrichten	News
Aktuelle	Affairs
Informationssendungen	
Informationssendungen	Info
Sport	Sport
Bildungsprogramme	Educate
Hörspiele	Drama
Kulturprogramme	Culture
Wissenschaftliche Sendungen	Science
Sonstiges	Varied
Pop	Pop M
Rock	Rock M
Middle of the Road	M.o.R.M.
Leichte Klassik	Light M
Klassik	Classics
Sonstige Musikrichtungen	Other M
Wettervorhersagen	Weather
Finanzberichte	Finance
Kinderprogramme	Children
Magazinsendungen	Social A
Religion	Religion
Hörer-Telefon	Phone In
Reiseinformationen	Travel
Freizeitprogramm	Leisure
Jazz	Jazz
Country-Musik	Country
Volksmusik	Nation M
Oldies	Oldies
Folk	Folk M
Dokumentarbeiträge	Document
Nicht angegeben	None

Hinweis

Diese Funktion steht in den Ländern, in denen keine PTY-Daten (Programme Type Selection - Programmtypauswahl) ausgestrahlt werden, nicht zur Verfügung.

- 1 Drücken Sie **(PTY/LIST)**, während Sie einen UKW-Sender empfangen, bis „PTY“ im Display aufleuchtet.

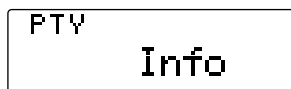

Der aktuelle Programmtyp erscheint, wenn der Sender PTY-Daten ausstrahlt. „- - - -“ erscheint, wenn der im Augenblick eingestellte Sender kein RDS-Sender ist oder wenn die RDS-Daten nicht empfangen werden.

- 2 Drücken Sie **(PTY/LIST)** so oft, bis der gewünschte Programmtyp angezeigt wird.

Die Programmtypen werden in der oben aufgelisteten Reihenfolge angezeigt. Beachten Sie, daß für die Suche „None“ (Nicht angegeben) nicht ausgewählt werden kann.



- 3 Drücken Sie den Regler SEEK/AMS nach oben oder unten.

Das Gerät beginnt mit der Suche nach einem Sender, der den gewählten Programmtyp ausstrahlt. Wenn ein Programm des gewünschten Typs empfangen wird, erscheint die Programmtypanzeige nochmals fünf Sekunden lang im Display. Findet das Gerät keinen Sender, der den gewünschten Programmtyp ausstrahlt, erscheinen fünf Sekunden lang abwechselnd „NO“ und der Programmtyp im Display, und das Gerät schaltet wieder auf den Empfang des vorhergehenden Senders.

Automatisches Einstellen der Uhr

Dieses Gerät kann mit RDS CT-Daten (CT - Clock Time = Uhrzeit) empfangen und danach die Uhrzeit automatisch einstellen.

- 1 Drücken Sie **(SHIFT)** und danach **(3)** (SET UP) so oft, bis „CT“ aufleuchtet.



- 2 Drücken Sie **(5)** (→) so oft, bis „CT on“ aufleuchtet.
Die Uhr wird nun eingestellt.

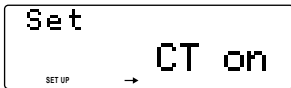

- 3 Drücken Sie **(SHIFT)**, um zur normalen Anzeige zurückzuschalten.

So schalten Sie die CT-Funktion aus

Wählen Sie in Schritt 2 oben „CT off“.

Hinweise

- Die CT-Funktion steht nicht immer zur Verfügung, auch wenn Sie einen RDS-Sender empfangen.
- Die über die CT-Funktion eingestellte Uhrzeit ist nicht immer korrekt.

Weitere Funktionen

Der Joystick

Der Joystick funktioniert, indem Sie die Tasten darauf drücken und/oder an den Reglern drehen.

Sie können das zusätzlich erhältliche CD- oder MD-Gerät mit dem Joystick steuern.

Drücken der Tasten (Tasten SOURCE und MODE)

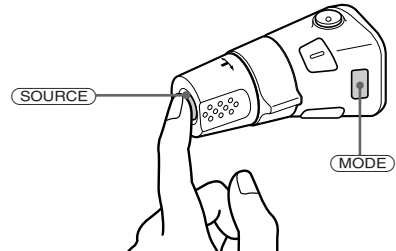

Mit jedem Tastendruck auf **(SOURCE)** wechselt die Tonquelle folgendermaßen:
TAPE → TUNER → CD → MD

Mit jedem Tastendruck auf **(MODE)** wird folgendes ausgewählt;

- die Bandtransportrichtung
- Tuner: FM1 → FM2 → MW → LW
- CD-Gerät: CD1 → CD2 → ...
- MD-Gerät: MD1 → MD2 → ...

Tip

Wenn sich der Schalter POWER SELECT in der Position **(B)** befindet, können Sie das Gerät einschalten, indem Sie **(SOURCE)** am Joystick drücken.

Drehen des Reglers (Regler SEEK/AMS)

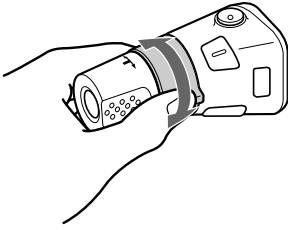

Wenn Sie den Regler kurz drehen und dann loslassen, können Sie:

- den Anfang der Titel auf der Kassette ansteuern. Zum Spulen der Kassette drehen und halten Sie den Regler und lassen ihn los. Zur Wiedergabe drehen und halten Sie den Regler erneut und lassen ihn los.
- einen bestimmten Titel auf einer CD/MD ansteuern. Wenn Sie den Regler gedreht halten, können Sie eine bestimmte Stelle in einem Titel ansteuern. Sobald Sie den Regler loslassen, startet die Wiedergabe.
- die Sender automatisch einstellen. Wenn Sie den Regler gedreht halten, können Sie einen bestimmten Sender einstellen.

Drehen und Drücken des Reglers (Regler PRESET/DISC)

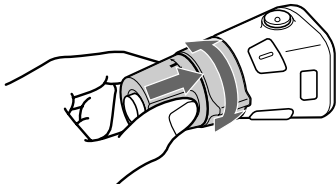

Wenn Sie den Regler gleichzeitig drücken und drehen, können Sie:

- die auf den Stationstasten gespeicherten Sender einstellen.
- die CD/MD wechseln.

Sonstige Funktionen

Drehen Sie den Regler VOL, um die Lautstärke einzustellen.

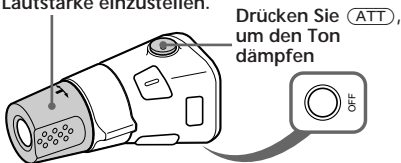

Drücken Sie (ATT), um den Ton dämpfen

Drücken Sie (OFF), um das Gerät auszuschalten.

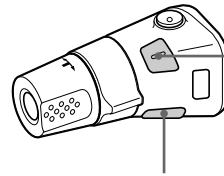

Drücken Sie (SOUND), um die Lautstärke und den Raumklangmodus einzustellen.

Drücken Sie (LIST), um:

- Die gespeicherten Namen anzuzeigen.
- Den Programmtyp anzuzeigen.

Wechseln der Drehrichtung

Die Drehrichtung der Regler ist werkseitig wie in der Abbildung unten eingestellt.

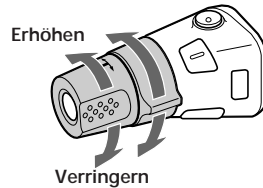

Wenn Sie den Joystick rechts von der Lenksäule anbringen müssen, können Sie die Drehrichtung der Regler ändern.

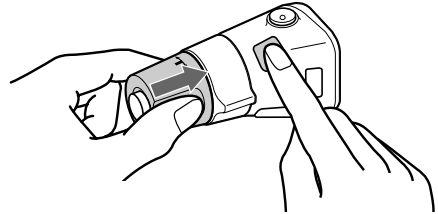

Drücken Sie zwei Sekunden lang (SOUND), und halten Sie dabei den Regler VOL gedrückt.

Tip

Sie können die Drehrichtung der Regler auch mit dem Gerät steuern (Seite 20).

D

RDS/Weitere Funktionen

Einstellen der Klangeigenschaften

Sie können Bässe, Höhen, Balance und Fader einstellen. Für die einzelnen Tonquellen wird der Pegel für Bässe und Höhen gespeichert.

- 1** Wählen Sie die einzustellende Klangoption, indem Sie **(SOUND)** mehrmals drücken.

VOL (Lautstärke) → SUB (Lautstärke des Tiefsttonlautsprechers) → BAS (Bässe) → TRE (Höhen) → BAL (links-rechts) → FAD (vorn-hinten)

- 2** Stellen Sie die ausgewählte Option ein, indem Sie die Einstellscheibe drehen. Nachdem Sie eine Klangoption ausgewählt haben, müssen Sie innerhalb von drei Sekunden den Einstellvorgang beginnen. Danach dient die Einstellscheibe wieder nur zur Regelung der Lautstärke.

D

Dämpfen des Tons

Drücken Sie **(ATT)** auf dem Joystick oder der drahtlosen Fernbedienung. „ATT on“ blinkt eine Zeitlang.

Um die vorherige Lautstärke wieder einzustellen, drücken Sie **(ATT)** nochmals.

Tip

Das Gerät senkt die Lautstärke automatisch, wenn ein Telefonanruf eingeht (Telefonstummenschaltfunktion).

Wechseln der Klang- und Anzeigeeinstellungen

Sie können folgende Optionen einstellen:

- Clock (Uhr) (Seite 7).
- CT (Clock Time = Uhrzeit) (Seite 18).
- D.Info (Dual Information) — Uhrzeit und Wiedergabemodus können gleichzeitig (ON) oder abwechselnd (OFF) angezeigt werden.
- Amber/Green — Die Display-Farbe wechselt zwischen bernstein und grün.
- Dimmer — Die Helligkeit des Displays kann verringert werden.
 - Mit „Auto“ wird das Display nur dunkler, wenn Sie das Licht einschalten.
 - Mit „on“ wird das Display dunkler.
- Contrast — Dient zum Einstellen des Kontrasts, wenn die Anzeigen im Display aufgrund der Einbauposition des Geräts nicht erkennbar sind.
- Voice — für gesprochene Hinweise.
- Beep — Der Signalton kann ein- oder ausgeschaltet werden.
- RM (Joystick) — Dient zum Wechseln der Drehrichtung der Regler am Joystick.
 - Wählen Sie „norm“, um den Joystick so zu verwenden, wie er werkseitig eingestellt wurde.
 - Wählen Sie „rev“, wenn Sie den Joystick rechts der Lenksäule montieren.
- Loud (Loudness) — Bässe und Höhen werden verstärkt, so daß der Klang auch bei geringer Lautstärke von guter Qualität ist.
- LPF (Low Pass Filter - Niederpaßfilter).
- A.Scr1 (Auto Scroll) (Seite 22).

- 1** Drücken Sie **(SHIFT)**.

- 2** Drücken Sie **(3)** (SET UP) so oft, bis die gewünschte Option erscheint.

Mit jedem Tastendruck auf **(3)** (SET UP) wechseln die Optionen folgendermaßen:

Clock → CT → D.Info* → Amber/Green → Dimmer → Contrast → Voice* → Beep → RM → Loud* → LPF* → A.Scr1*

* Wenn das Radio ausgeschaltet ist bzw. keine Kassette, CD oder MD wiedergegeben wird, erscheinen diese Angaben nicht.

Hinweis

Je nach aktueller Tonquelle werden unterschiedliche Optionen angezeigt.

- 3 Wählen Sie mit (5) (→) die gewünschte Einstellung (z. B. on oder off). Beim Einstellen von „Contrast“ wird der Kontrast mit (5) (→) stärker und mit (2) (←) schwächer.

- 4 Drücken Sie (SHIFT). Wenn Sie die Einstellung vorgenommen haben, erscheint im Display wieder die Anzeige für den normalen Wiedergabemodus.

Einstellen des Grenzwerts für die Frequenz des/der Tiefsttonlautsprecher(s)

Wenn Sie die Klangeigenschaften angeschlossener Tiefsttonlautsprecher optimal nutzen wollen, können Sie die nicht gewünschten Audiosignale mit hoher und mittlerer Frequenz, die in Tiefsttonlautsprecher eingespeist werden, ausblenden. Wenn Sie den Grenzwert für die Frequenz festlegen, geben die Tiefsttonlautsprecher nur die entsprechenden niederfrequenten Signale aus, so daß ein klareres Klangbild erzeugt wird.

- 1 Drücken Sie (SOURCE), um eine Quelle zu wählen (Radio, Kassette, CD oder MD).
- 2 Drücken Sie (SHIFT), und drücken Sie dann so oft (3) (SET UP), bis „LPF“ erscheint.
- 3 Drücken Sie (5) (→) oder (2) (←) so oft, bis die gewünschte Einstellung erscheint.

Set
LPF 120Hz

Mit jedem Tastendruck auf (5) (→) oder (2) (←) wechselt die Grenzfrequenz im Display folgendermaßen:

LPF 120 Hz ↔ LPF 80 Hz ↔ LPF off

- 4 Drücken Sie (SHIFT). Wenn die Einstellung der Frequenz abgeschlossen ist, erscheint im Display wieder die Anzeige für den normalen Wiedergabemodus.

Wenn zusätzliche Geräte angeschlossen sind CD/MD-Gerät

Sie können mit diesem Gerät bis zu 7 CD- und MD-Geräte steuern.

Wenn Sie ein gesondert erhältliches CD-Gerät mit CD TEXT-Funktion anschließen, erscheinen bei der Wiedergabe einer CD mit CD TEXT die CD TEXT-Informationen im Display.

Wiedergeben einer CD oder MD

- 1 Drücken Sie mehrmals (SOURCE), um die CD- bzw. MD-Wiedergabe auszuwählen.
- 2 Drücken Sie (MODE), bis das gewünschte Gerät angezeigt wird. Die Wiedergabe einer CD/MD beginnt.

Wenn ein CD/MD-Gerät angeschlossen ist, werden alle Titel ab dem Anfang abgespielt.

Umschalten der Anzeigen im Display

Mit jedem Tastendruck auf (DSPL) während der Wiedergabe einer CD, einer CD mit CD TEXT oder einer MD wechselt die Anzeige folgendermaßen:

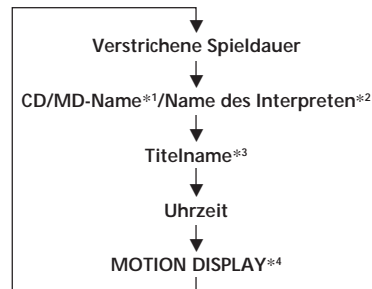

*1 Wenn die MD keinen Namen hat und Sie sie auch nicht selber benannt haben, erscheint „NO D.Name“ im Display.

*2 Wenn Sie eine CD mit CD TEXT abspielen, erscheint der Name des Interpreten nach dem CD-Namen im Display (nur bei CD TEXT mit dem Namen des Interpreten).

*3 Wenn auf einer CD mit CD TEXT bzw. auf einer MD kein Titelname aufgezeichnet wurde, erscheint „NO T.Name“ im Display.

*4 Alle Informationen oben werden der Reihenfolge nach nacheinander im Display angezeigt.

Sie können einen eigenen Namen für CDs und CDs mit CD TEXT, die über die Disc-Memo-Funktion verfügen, eingeben. Näheres dazu finden Sie unter „Benennen einer CD“ (Seite 26).

Wenn Sie jedoch eigene Namen eingegeben haben, haben diese immer Priorität vor den ursprünglichen CD TEXT-Informationen, wenn solche Informationen angezeigt werden.

Tip

Wenn der Name der MD oder CD mit CD TEXT zu lang ist, können Sie ihn im Display verschieben und auf diese Weise ganz anzeigen lassen, indem Sie (SHIFT) und dann (←) drücken.

Automatisches Verschieben des Namens einer CD/MD — Auto Scroll

Wenn bei einer CD mit CD TEXT oder einer MD der Name der CD/MD, eines Interpreten oder eines Titels länger ist als 10 Zeichen und die Funktion Auto Scroll eingeschaltet ist, wird im Display folgendes angezeigt:

- Der CD/MD-Name wird angezeigt, wenn die CD/MD gewechselt und der CD/MD-Name ausgewählt wurde.
- Der Titelname erscheint, wenn der Titel wechselt und der Titelname ausgewählt wurde.

Wenn Sie mit (DSPL) die Anzeige wechseln, wird der Name einer CD/MD oder eines Titels auf einer MD oder CD mit CD TEXT automatisch verschoben und auf diese Weise ganz angezeigt, unabhängig davon, ob die Funktion ein- oder ausgeschaltet ist.

- 1 Drücken Sie während der Wiedergabe (SHIFT).
- 2 Drücken Sie (3) (SET UP) so oft, bis „A.Scr1“ erscheint.
- 3 Wählen Sie mit (5) (→) die Option „A.Scr1 on“ aus.
- 4 Drücken Sie (SHIFT).

Wenn Sie die Funktion ausschalten wollen, wählen Sie in Schritt 2 oben die Option „A.Scr1 off“.

Hinweis

Bei einigen CDs mit außergewöhnlich langem CD TEXT ist folgendes möglich:

- Einige Zeichen werden nicht angezeigt
- Die Funktion Auto Scroll funktioniert nicht.

Ansteuern eines bestimmten Titels

— AMS (Automatischer Musiksensor)

Drücken Sie während der Wiedergabe den Regler SEEK/AMS für jeden Titel, den Sie überspringen wollen, kurz nach oben oder unten.

Ansteuern nachfolgender Titel

Ansteuern vorhergehender Titel

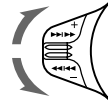

Ansteuern einer bestimmten Passage in einem Titel

— Manuelle Suche

Halten Sie während der Wiedergabe den Regler SEEK/AMS nach oben oder unten gedrückt. Lassen Sie den Regler wieder los, wenn Sie die gewünschte Stelle gefunden haben.

Vorwärtssuchen

Rückwärtssuchen

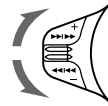

Direktes Ansteuern einer bestimmten CD/MD

— Direct Disc Selection-Funktion

Drücken Sie die Zahlentaste, die der Nummer der gewünschten CD/MD entspricht.

Die gewünschte CD/MD im gerade ausgewählten Gerät wird wiedergegeben.

Anspielen der Titel

— Intro Scan

Mit dieser Funktion werden die ersten 10 Sekunden aller Titel der gerade ausgewählten CD/MD wiedergegeben.

- 1 Drücken Sie während der Wiedergabe (SHIFT) und dann (4) (PLAY MODE) so oft, bis „Intro“ erscheint.
- 2 Wählen Sie mit (5) (→) „Intro on“. Intro Scan startet.
- 3 Drücken Sie (SHIFT).

Wenn Sie wieder zum normalen Wiedergabemodus wechseln wollen, wählen Sie „Intro off“ in Schritt 2.

Wiederholtes Wiedergeben von Titeln

— Repeat Play

Sie haben folgende Auswahlmöglichkeiten:

- Repeat 1 zum Wiederholen eines Titels.
- Repeat 2 zum Wiederholen einer CD/MD.

1 Drücken Sie während der Wiedergabe **(SHIFT)**.

2 Drücken Sie **(7)** (REP) so oft, bis die gewünschte Einstellung erscheint.

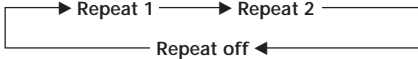

Repeat Play startet.

3 Drücken Sie **(SHIFT)**.

Wenn Sie wieder zum normalen Wiedergabemodus wechseln wollen, wählen Sie „Repeat off“ in Schritt 2.

Wiedergeben von Titeln in willkürlicher Reihenfolge

— Shuffle Play

Sie haben folgende Auswahlmöglichkeiten:

- Shuf 1 zum Wiedergeben der Titel auf der aktuellen CD/MD in willkürlicher Reihenfolge.
- Shuf All zum Wiedergeben aller Titel in willkürlicher Reihenfolge.

1 Drücken Sie während der Wiedergabe **(SHIFT)**.

2 Drücken Sie **(8)** (SHUF) so oft, bis die gewünschte Einstellung erscheint.

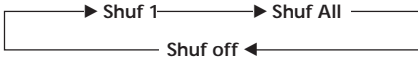

Shuffle Play startet.

3 Drücken Sie **(SHIFT)**.

Wenn Sie wieder zum normalen Wiedergabemodus wechseln wollen, wählen Sie „Shuf off“ in Schritt 2.

Zusammenstellen eines Programms

— Programmspeicher (CD/MD-Gerät mit Programmspeicherfunktion)

Sie können vor der Wiedergabe die Titel, die Sie hören möchten, in der gewünschten Wiedergabereihenfolge auswählen und als Programm speichern. Bei dieser Funktion können Sie zwei Programme mit jeweils 12 Titeln zusammenstellen. Die Titel können Sie als Programm 1 oder Programm 2 speichern.

1 Drücken Sie **(SHIFT)** und dann zwei Sekunden lang **(4)** (PLAY MODE).

Programmbearbeitungsmodus



„P 1“ zeigt an, daß Programm 1 ausgewählt ist.

Wenn Sie einer CD/MD einen Namen gegeben haben, erscheint zunächst die Anzeige für die Bank-Funktion. Drücken Sie dann **(4)** (PLAY MODE), so daß „P 1“ im Display erscheint.

Wollen Sie Programm 2 eingeben, drücken Sie **(5)** (→) so oft, bis „P 2“ erscheint.

2 Wählen Sie den ersten Titel aus.

1 Drücken Sie mehrmals **(SOURCE)**, um die CD- bzw. MD-Wiedergabe auszuwählen.

2 Drücken Sie mehrmals **(MODE)**, um das Gerät auszuwählen.

3 Drücken Sie **(SHIFT)**, und geben Sie dann mit den Zahlentasten die gewünschte CD/MD ein.

4 Drücken Sie **(SHIFT)**.

5 Drücken Sie den Regler SEEK/AMS nach oben oder unten, und wählen Sie so den Titel.

3 Drücken Sie kurz **(6)** (ENTER).

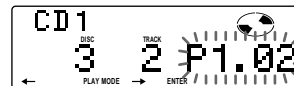

4 Um weitere Titel zu programmieren, gehen Sie wie in Schritt 2 und 3 erläutert vor.

5 Wenn Sie alle gewünschten Titel eingegeben haben, drücken Sie zwei Sekunden lang (4) (PLAY MODE).

6 Drücken Sie (SHIFT).

Hinweise

- ****Wait**** * erscheint im Display, während die Daten des programmierten Titels in den Speicher eingelesen werden oder wenn keine CD/MD eingelegt wurde.
- ****Mem Full**** * erscheint im Display, wenn Sie versuchen, mehr als 12 Titel für ein Programm einzugeben.

Wiedergeben des gespeicherten Programms

Wenn Sie die Reihenfolge der CDs/MDs im Gerät ändern, so hat dies keinen Einfluß auf die Wiedergabe des gespeicherten Programms.

Sie haben folgende Auswahlmöglichkeiten:

- PGM 1 zur Wiedergabe von Programm 1.
- PGM 2 zur Wiedergabe von Programm 2.
- PGM 1+2 zur Wiedergabe von Programm 1 und 2.

1 Drücken Sie (SHIFT).

2 Drücken Sie (4) (PLAY MODE) so oft, bis „PGM“ erscheint.

3 Drücken Sie (5) (→) so oft, bis das gewünschte Programm angezeigt wird. Wiedergabe von Programm 1

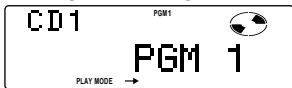

Wiedergabe von Programm 2

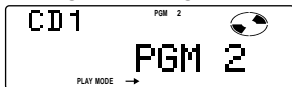

Wiedergabe von Programm 1 und 2

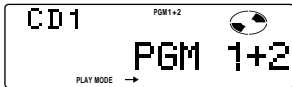

Normale Wiedergabe

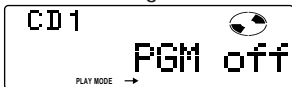

Die Wiedergabe des Programms startet.

4 Drücken Sie (SHIFT).

Wollen Sie wieder zur normalen Wiedergabe zurückschalten, wählen Sie in Schritt 3 die Option „PGM off“.

Hinweise

- Wenn Sie während der Wiedergabe eines Programms eine Zahlentaste drücken, wird die Wiedergabe des Programms unterbrochen, und die Wiedergabe der ausgewählten CD/MD beginnt.
- Wenn kein Titel für ein Programm gespeichert ist, erscheint „NO Data“ im Display.
- Wenn ein programmierter Titel nicht auf den CDs/MDs im Magazin enthalten ist, wird dieser Titel übersprungen.
- Wenn die CDs/MDs im Magazin keinen der programmierten Titel enthalten oder wenn die Informationen über die gespeicherten Titel noch nicht eingelesen wurden, erscheint „Not ready“ im Display.

Löschen des gesamten Programms

1 Drücken Sie (SHIFT) und dann zwei Sekunden lang (4) (PLAY MODE).

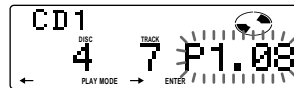

„P 1“ zeigt an, daß Programm 1 ausgewählt wurde.

Wenn Sie einer CD/MD einen Namen gegeben haben, erscheint zunächst die Anzeige für die Bank-Funktion. Drücken Sie dann (4) (PLAY MODE), so daß „P 1“ im Display erscheint.

2 Drücken Sie (2) (←) so oft, bis „DEL“ erscheint.



Wollen Sie Programm 2 löschen, drücken Sie (5) (→) so oft, bis „PGM 2“ erscheint.

3 Drücken Sie zwei Sekunden lang (6) (ENTER).

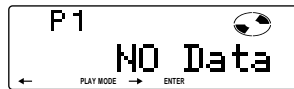

Das gesamte Programm wird gelöscht.

4 Wenn Sie das gewünschte Programm bzw. die Programme gelöscht haben, drücken Sie zwei Sekunden lang (4) (PLAY MODE).

5 Drücken Sie (SHIFT).

Einfügen von Titeln in ein Programm

- 1 Drücken Sie **(SHIFT)** und dann zwei Sekunden lang **(4)** (PLAY MODE).

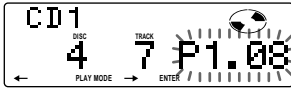

„P 1“ zeigt an, daß Programm 1 ausgewählt ist.

Wenn Sie einer CD/MD einen Namen gegeben haben, erscheint zunächst die Anzeige für die Bank-Funktion. Drücken Sie dann **(4)** (PLAY MODE), so daß „P 1“ im Display erscheint.

Wollen Sie Programm 2 auswählen, drücken Sie **(5)** (**→**) so oft, bis „P 2“ erscheint.

- 2 Wählen Sie mit **(2)** (**←**) oder **(5)** (**→**) die Titelpositionsnummer, an der ein Titel eingefügt werden soll.

Titelpositionsnummer

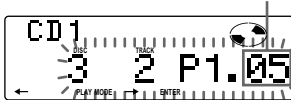

- 3 Drücken Sie den Regler SEEK/AMS nach oben oder unten, um den Titel auszuwählen, der eingefügt werden soll.

- 4 Drücken Sie kurz **(6)** (ENTER). Der Titel wird eingefügt. Der betreffende Titel wird an der angegebenen Positionsnummer eingefügt, und die folgenden Titel werden um eine Position nach unten verschoben. Wollen Sie weitere Titel in ein Programm einfügen, gehen Sie wie in Schritt 2 bis 4 erläutert vor.

Hinweis

Sobald für alle 12 Positionen ein Titel programmiert wurde, erscheint „*Mem Full*“ im Display, und Sie können keine weiteren Titel einfügen.

- 5 Wenn Sie alle gewünschten Titel eingefügt haben, drücken Sie zwei Sekunden lang **(4)** (PLAY MODE).

- 6 Drücken Sie **(SHIFT)**.

Löschen von Titeln in einem Programm

- 1 Drücken Sie **(SHIFT)** und dann zwei Sekunden lang **(4)** (PLAY MODE).

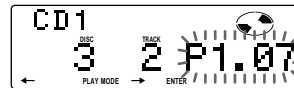

„P 1“ zeigt an, daß Programm 1 ausgewählt ist.

Wenn Sie einer CD/MD einen Namen gegeben haben, erscheint zunächst die Anzeige für die Bank-Funktion. Drücken Sie dann **(4)** (PLAY MODE), so daß „P 1“ im Display erscheint.

Wollen Sie Programm 2 auswählen, drücken Sie **(5)** (**→**) so oft, bis „P 2“ erscheint.

- 2 Drücken Sie **(2)** (**←**) oder **(5)** (**→**), um den Titel auszuwählen, den Sie löschen wollen.

Titelpositionsnummer

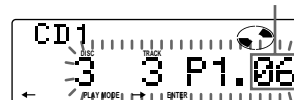

Der im Moment an Position 6 von Programm 1 registrierte Titel

- 3 Drücken Sie zwei Sekunden lang **(6)** (ENTER).

Wenn Sie einen Titel löschen, verschieben sich die anderen Titel hinter der betreffenden Positionsnummer um eine Stelle nach oben, um die Lücke zu füllen.

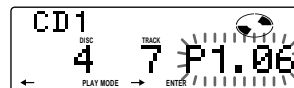
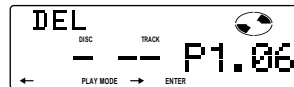

- 4 Wollen Sie weitere Titel löschen, gehen Sie wie in Schritt 2 und 3 erläutert vor.

- 5 Wenn Sie alle gewünschten Titel gelöscht haben, drücken Sie zwei Sekunden lang **(4)** (PLAY MODE).

- 6 Drücken Sie **(SHIFT)**.

D

CD/MD-Gerät

Benennen einer CD

— Disc Memo (bei CD-Gerät mit Custom-File-Funktion)

Sie können jeder CD einen eigenen Namen geben. Pro CD können Sie bis zu acht Zeichen eingeben. Wenn Sie eine CD benannt haben, können Sie sie nach dem Namen suchen (Seite 27) und bestimmte Titel für die Wiedergabe auswählen (Seite 28).

- 1 Lassen Sie die CD wiedergeben, und drücken Sie (PTY/LIST) zwei Sekunden lang.

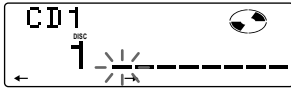

- 2 Geben Sie die Zeichen ein.
 - 1 Drehen Sie die Einstellscheibe im Uhrzeigersinn, um die gewünschten Zeichen auszuwählen.
(A → B → C → ... Z → 0 → 1 → 2 → ... 9 → + → - → * → / → \ → > → < → . → _)

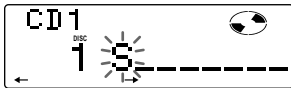

Wenn Sie die Einstellscheibe gegen den Uhrzeigersinn drehen, erscheinen die Zeichen in umgekehrter Reihenfolge. Wenn Sie nach einem Zeichen ein Leerzeichen setzen wollen, wählen Sie „_“ (Unterstrich).

- 2 Drücken Sie (5) (←), wenn Sie das gewünschte Zeichen gefunden haben. Der blinkende Cursor wechselt zur nächsten Eingabeposition.

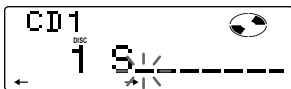

Wenn Sie (2) (←) drücken, bewegt sich der blinkende Cursor nach links.

- 3 Geben Sie wie in Schritt 1 und 2 erläutert den ganzen Namen ein.

- 3 Wenn Sie zum normalen CD-Wiedergabemodus zurückschalten möchten, drücken Sie (PTY/LIST) zwei Sekunden lang.

Tip

Wenn Sie einen Namen löschen/korrigieren möchten, geben Sie „_“ (Unterstrich) für jedes Zeichen ein.

Aufrufen des Disc Memo

Drücken Sie während der Wiedergabe einer normalen CD oder einer CD mit CD TEXT die Taste (DSPL).



Mit jedem Tastendruck auf (DSPL) während der Wiedergabe einer CD oder einer CD mit CD TEXT wechselt die Anzeige folgendermaßen:

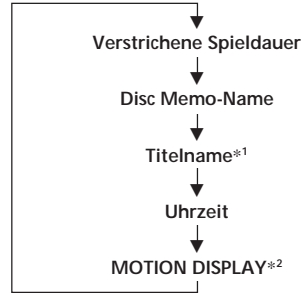

*1 Wenn Sie ein gesondert erhältliches CD-Gerät mit CD TEXT-Funktion anschließen, erscheinen bei der Wiedergabe einer CD mit CD TEXT die CD TEXT-Informationen im Display.

*2 Alle Informationen oben werden der Reihenfolge nach nacheinander im Display angezeigt.

Löschen des Disc Memo

- 1 Drücken Sie mehrmals **(SOURCE)**, um die CD-Funktion auszuwählen.
- 2 Drücken Sie mehrmals **(MODE)**, um das CD-Gerät auszuwählen.
- 3 Drücken Sie **(PTY/LIST)** zwei Sekunden lang.
- 4 Drücken Sie **(DSPL)** zwei Sekunden lang.
- 5 Drehen Sie die Einstellscheibe, und wählen Sie damit den zu löschenden Namen aus.
- 6 Drücken Sie **(6)** (ENTER) zwei Sekunden lang.
Der Name wird gelöscht.
Wenn Sie weitere Namen löschen wollen, gehen Sie wie in Schritt 5 und 6 erläutert vor.
- 7 Drücken Sie **(PTY/LIST)** zwei Sekunden lang.
Das Gerät schaltet in den normalen CD-Wiedergabemodus zurück.

Hinweis

Wenn Sie den von Ihnen eingegebenen Namen löschen, werden die ursprünglichen CD TEXT-Informationen im Display angezeigt.

Ansteuern einer CD/MD anhand des Namens

— List-up (CD-Gerät mit Custom-File-Funktion oder MD-Gerät)

Sie können diese Funktion nur verwenden, wenn den CDs/MDs ein eigener Name zugewiesen wurde. Weitere Informationen zu den Namen finden Sie unter „Benennen einer CD“ (Seite 26).

- 1 Drücken Sie kurz **(PTY/LIST)**.
Der Name der aktuellen CD/MD erscheint im Display.



Wenn Sie einen Disc Memo-Namen zu einer CD mit CD TEXT hinzufügen, hat dieser Name Priorität vor den ursprünglichen CD TEXT-Informationen.

- 2 Drücken Sie **(PTY/LIST)** so oft, bis Sie die gewünschte CD/MD gefunden haben.
- 3 Starten Sie mit **(6)** (ENTER) die Wiedergabe der CD/MD.

Hinweise

- Wenn ein CD/MD-Name fünf Sekunden lang angezeigt wurde, erscheint im Display wieder die Anzeige für den normalen Wiedergabemodus. Wenn Sie das Display ausschalten wollen, drücken Sie **(DSPL)**.
- Die Namen der Titel können während der Wiedergabe einer MD oder CD mit CD TEXT nicht angezeigt werden.
- Wenn das Magazin keine CDs/MDs enthält, erscheint „NO Disc“ im Display.
- Wenn einer CD/MD kein eigener Name zugeordnet wurde, erscheint „*****“ im Display.
- Wenn die Daten auf der CD/MD nicht eingelesen wurden, erscheint „?“ im Display. Damit das Gerät die Daten einliest, drücken Sie zunächst die Zahlentaste, und wählen Sie dann die CD/MD, deren Daten nicht eingelesen wurden.
- Die Daten werden nur in Großbuchstaben angezeigt. Außerdem gibt es einige Buchstaben, die nicht angezeigt werden können (während der Wiedergabe einer MD oder CD mit CD TEXT).

D

CD/MD-Gerät

Auswählen bestimmter Titel für die Wiedergabe

— Bank (bei CD-Gerät mit Custom-File-Funktion)

Wenn Sie die CD mit einem Namen versehen haben, können Sie das Gerät so einstellen, daß bestimmte Titel übersprungen und nur die gewünschten Titel wiedergegeben werden.

- 1 Starten Sie die Wiedergabe der CD, und drücken Sie **(SHIFT)** und dann zwei Sekunden lang **(4)** (PLAY MODE).

Bank-Modus



Hinweis

*Hat die CD keinen Namen, erscheint statt des Bank-Modus der Programmbearbeitungsmodus. Wollen Sie zur normalen Wiedergabe zurückschalten, drücken Sie **(4)** (PLAY MODE).*

- 2 Drücken Sie den Regler SEEK/AMS nach oben oder unten, und wählen Sie damit die Nummer des Titels, den Sie auslassen wollen. Drücken Sie **(6)** (ENTER).



Statt „Play“ wird nun „Skip“ angezeigt. Wenn Sie wieder zu „Play“ schalten wollen, drücken Sie nochmals **(6)** (ENTER).

- 3 Wenn Sie den Modus „Play“ oder „Skip“ für weitere Titel festlegen wollen, gehen Sie wie in Schritt 2 erläutert vor.

- 4 Drücken Sie **(4)** (PLAY MODE) zwei Sekunden lang. Das Gerät schaltet zum normalen CD-Wiedergabemodus zurück.

- 5 Drücken Sie **(SHIFT)**.

Hinweise

- Sie können den Modus „Play“ und „Skip“ für bis zu 24 Titel einstellen.
- Sie können den Modus „Skip“ nicht für alle Titel festlegen.

Wiedergeben der gewünschten Titel

Sie haben zwei Auswahlmöglichkeiten:

- Bank on — Alle Titel mit der Einstellung „Play“ werden wiedergegeben.
- Bank inv (umgekehrt) — Alle Titel mit der Einstellung „Skip“ werden wiedergegeben.

- 1 Drücken Sie während der Wiedergabe **(SHIFT)** und dann **(4)** (PLAY MODE) so oft, bis „Bank“ erscheint.

- 2 Wählen Sie mit **(5)** (→) den gewünschten Modus.



Die Wiedergabe beginnt mit dem Titel, der auf den aktuellen Titel folgt.

- 3 Drücken Sie **(SHIFT)**.

Wenn Sie wieder in den normalen Wiedergabemodus schalten wollen, wählen Sie in Schritt 2 oben „Bank off“.

Weitere Informationen

Sicherheitsmaßnahmen

- Wenn Sie Ihr Auto direkt in der Sonne geparkt haben und die Temperatur im Wageninneren sehr hoch ist, lassen Sie das Gerät zunächst etwas abkühlen, bevor Sie es benutzen.
- Wenn die Stromversorgung des Geräts unterbrochen ist, überprüfen Sie zunächst die Anschlüsse. Sind diese in Ordnung, überprüfen Sie die Sicherung.
- Wenn bei einem Zwei-Lautsprecher-System über diese Lautsprecher kein Ton ausgegeben wird, stellen Sie den Fader-Regler in die mittlere Position.
- Wenn die Kassette längere Zeit wiedergegeben wird, kann sie sich aufgrund des integrierten Endverstärkers erwärmen. Dabei handelt es sich jedoch nicht um eine Fehlfunktion.

Wenn Sie Fragen haben oder an Ihrem Gerät Probleme auftauchen, die in dieser Bedienungsanleitung nicht behandelt werden, wenden Sie sich bitte an Ihren Sony-Händler.

So vermeiden Sie eine Verringerung der Klangqualität

Ist neben der Autostereoanlage ein Getränkehalter angebracht, so achten Sie darauf, keine Säfte oder andere zuckerhaltige Getränke auf die Anlage zu verschütten. Zuckerrückstände in der Anlage oder auf den Kassettenbändern können die Wiedergabeköpfe verschmutzen, zu einer verringerten Klangqualität führen oder die Wiedergabe ganz unmöglich machen. Zuckerrückstände lassen sich auch mit Reinigungskassetten nicht von den Tonköpfen entfernen.



Umgang mit Kassetten

Pflege von Kassetten

- Berühren Sie nicht das Band in einer Kassette. Andernfalls lagern sich Schmutz- oder Staubpartikel auf den Tonköpfen ab.
- Halten Sie Kassetten von Geräten mit eingebauten Magneten, zum Beispiel Lautsprechern und Verstärkern, fern. Andernfalls kann die Aufnahme auf dem Band gelöscht oder beschädigt werden.
- Setzen Sie eine Kassette weder direktem Sonnenlicht noch großer Kälte oder Feuchtigkeit aus.
- Wenn das Band nicht gespannt ist, kann es sich im Gerät verfangen. Straffen Sie deshalb vor dem Einlegen einer Kassette das Band, indem Sie die Spule mit einem Stift oder einem ähnlichen Gegenstand drehen.

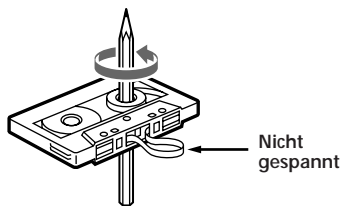

- Beschädigte Kassetten und lose Aufkleber können beim Einlegen oder Auswerfen von Kassetten Probleme verursachen. Entfernen Sie lose Aufkleber, oder tauschen Sie sie aus.



Kassetten mit einer Spieldauer von über 90 Minuten

Sie sollten Bänder mit einer Aufnahmedauer von über 90 Minuten - wenn überhaupt - nur für langes ununterbrochenes Aufnehmen oder Wiedergeben verwenden. Diese Bänder sind sehr dünn und leicht zu überdehnen. Häufiges Starten und Stoppen kann bei diesen Bändern dazu führen, daß sie in den Kassettendeckmechanismus hineingezogen werden.

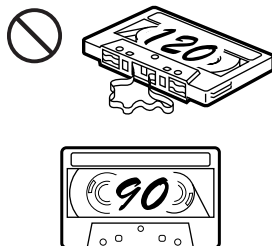

D

CD/MD-Gerät/Weitere Informationen

Wartung

Austauschen einer Sicherung

Wenn Sie eine Sicherung austauschen, achten Sie darauf, eine Ersatzsicherung mit dem gleichen Ampere-Wert wie die Originalsicherung zu verwenden. Dieser ist auf der Sicherung angegeben. Wenn die Sicherung durchbrennt, überprüfen Sie den Stromanschluß und tauschen die Sicherung aus. Wenn auch die neue Sicherung wieder durchbrennt, kann eine interne Störung vorliegen. Wenden Sie sich in diesem Fall an Ihren Sony-Händler.

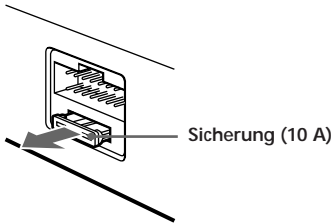

D

Vorsicht!

Verwenden Sie unter keinen Umständen eine Sicherung mit einem höheren Ampere-Wert als dem der Sicherung, die ursprünglich mit dem Gerät geliefert wurde. Andernfalls kann es zu Schäden am Gerät kommen.

Reinigen der Anschlüsse

Das Gerät funktioniert unter Umständen nicht korrekt, wenn die Anschlüsse zwischen dem Gerät und der Frontplatte verschmutzt sind. Um dies zu vermeiden, lösen Sie mit **OPEN** die Frontplatte, dann nehmen Sie sie ab und reinigen die Anschlüsse mit einem mit Alkohol getränkten Wattestäbchen. Drücken Sie dabei nicht zu fest. Andernfalls könnten die Anschlüsse beschädigt werden.

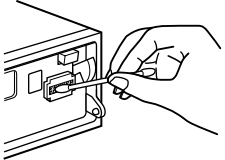

am Gerät



Rückseite der Frontplatte

Hinweise

- Schalten Sie aus Sicherheitsgründen vor dem Reinigen der Anschlüsse den Motor aus, und ziehen Sie den Schlüssel aus dem Zündschloß.
- Berühren Sie die Anschlüsse unter keinen Umständen direkt mit den Händen oder einem Metallgegenstand.

Ausbauen des Geräts

1 Drücken Sie mit einem dünnen Schraubenzieher auf die Klammer auf der Innenseite der Frontplatte, und lösen Sie so die Frontplatte.

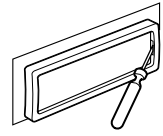

2 Gehen Sie wie in Schritt 1 auch auf der linken Seite vor. Sie können die Frontplatte abnehmen.

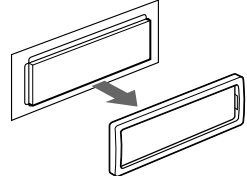

3 Drücken Sie mit einem dünnen Schraubenzieher auf die Klammer an der linken Seite des Geräts, und ziehen Sie dann die linke Seite des Geräts heraus, bis die Arretierung ganz zu sehen ist.

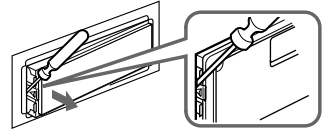

4 Gehen Sie wie in Schritt 3 auch auf der rechten Seite vor.

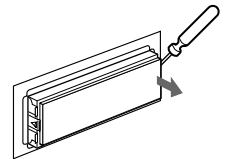

5 Nehmen Sie das Gerät heraus.

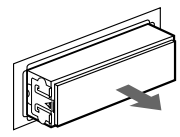

Technische Daten

Kassettendeck

Band 4 Spuren, 2 Kanäle, stereo
Gleichlaufschwankungen 0,08 % (RMS-Leistung)
Frequenzgang 30 – 20.000 Hz
Signal-Rauschabstand

Kassettentyp	Dolby B NR	Dolby NR aus
TYPE II, III, IV	67 dB	61 dB
TYPE I	64 dB	58 dB

Radio

UKW

Empfangsbereich 87,5 – 108,0 MHz
Antennenanschluß Externer Antennenanschluß
Zwischenfrequenz 10,7 MHz
Nutzbare Empfindlichkeit 8 dBf
Trennschärfe 75 dB bei 400 kHz
Signal-Rauschabstand 65 dB (stereo), 68 dB (mono)
Harmonische Verzerrung bei 1 kHz 0,7 % (stereo), 0,4 % (mono)
Kanaltrennung 35 dB bei 1 kHz
Frequenzgang 30 – 15.000 Hz

MW/LW

Empfangsbereich MW: 531 – 1.602 kHz
LW: 153 – 281 kHz
Antennenanschluß Externer Antennenanschluß
Zwischenfrequenz 10,71 MHz/450 kHz
Empfindlichkeit MW: 30 µV
LW: 50 µV

Endverstärker

Ausgänge Lautsprecherausgänge (versiegelte Anschlüsse)
Lautsprecherimpedanz 4 – 8 Ohm
Maximale Leistungsabgabe 45 W × 4 (an 4 Ohm)

Allgemeines

Ausgänge Leitungsausgänge (3)
Motorantennen-Steuerleitung
Steuerleitung für Endverstärker
Steuerleitung für Telefonstummuschaltung
Bässe ±8 dB bei 100 Hz
Höhen ±8 dB bei 10 kHz
Betriebsspannung 12 V Gleichstrom, Autobatterie (negative Erdung)
Abmessungen ca. 178 × 50 × 180 mm (B/H/T)
Einbaumaß ca. 182 × 53 × 160 mm (B/H/T)
Gewicht ca. 1,5 kg
Mitgeliefertes Zubehör Joystick (1)
Montageteile und Anschlußzubehör (1 Satz)
Behälter für Frontplatte (1)
Drahtlose Fernbedienung RM-X47
Sonderzubehör BUS-Kabel (mit einem Cinchkabel geliefert)
RC-61 (1 m), RC-62 (2 m)
Sonderzubehörgeräte CD-Wechsler
CDX-805 (10 CDs),
CDX-715 (10 CDs),
CDX-T65 (6 CDs),
CDX-T62 (6 CDs)
MD-Wechsler
MDX-62
Signalquellenwähler
XA-C30

Änderungen, die dem technischen Fortschritt dienen, bleiben vorbehalten.

D

Weitere Informationen

Störungsbehebung

Anhand der folgenden Checkliste können Sie die meisten Probleme, die möglicherweise an Ihrem Gerät auftauchen, selbst beheben.

Bevor Sie die Liste unten durchgehen, überprüfen Sie nochmals, ob die Anschlüsse korrekt vorgenommen wurden und ob das Gerät korrekt bedient wurde.

Allgemeines

Problem	Ursache/Abhilfe
Kein Ton.	<ul style="list-style-type: none">• Schalten Sie die ATT-Funktion aus.• Stellen Sie bei einem 2-Lautsprecher-System den Fader-Regler in die mittlere Position.• Drehen Sie die Einstellscheibe im Uhrzeigersinn, und stellen Sie so die Lautstärke ein.
Der Speicherinhalt wurde gelöscht.	<ul style="list-style-type: none">• Das Netzkabel hat sich gelöst, oder die Autobatterie wurde abgeklemmt.• Die Rücksetztaste wurde gedrückt. → Speichern Sie die Einstellungen erneut.
Im Display erscheinen keine Anzeigen.	Nehmen Sie die Frontplatte ab, und reinigen Sie die Anschlüsse. Näheres dazu finden Sie unter „Reinigen der Anschlüsse“ (Seite 30).

D

Kassettenwiedergabe

Problem	Ursache/Abhilfe
Der Klang ist bei der Wiedergabe verzerrt.	Der Tonkopf ist verschmutzt. → Reinigen Sie den Tonkopf.
Die AMS-Funktion arbeitet nicht korrekt.	<ul style="list-style-type: none">• Der unbespielte Bandteil zwischen zwei Titeln ist verrauscht.• Der unbespielte Bandteil ist zu kurz (kürzer als 4 Sekunden).• ►► auf dem Regler SEEK/AMS wurde unmittelbar vor dem folgenden Titel gedrückt.• ◀◀ auf dem Regler SEEK/AMS wurde unmittelbar nach Beginn des Titels gedrückt.• Eine lange Pause oder eine sehr tiefe oder leise Passage wird als unbespielter Bandteil gewertet.

Radioempfang

Problem	Ursache/Abhilfe
Ein gespeicherter Sender läßt sich nicht einstellen.	<ul style="list-style-type: none">• Speichern Sie den Sender mit der korrekten Frequenz ab.• Die Sendesignale werden zu schwach empfangen.
Der automatische Sendersuchlauf funktioniert nicht.	Die Sendesignale werden zu schwach empfangen. → Stellen Sie den Sender manuell ein.
Die Anzeige „ST“ blinkt.	<ul style="list-style-type: none">• Stellen Sie den Sender exakt ein.• Die Sendesignale werden zu schwach empfangen. → Wechseln Sie in den MONO-Modus (Seite 11).

RDS-Funktionen

Problem	Ursache/Abhilfe
Nach ein paar Sekunden Radioempfang beginnt der Sendersuchlauf.	Der Sender ist kein Verkehrsfunksender, oder die Sendesignale werden zu schwach empfangen. → Mit (AF/TA) können Sie „AF TA off“ auswählen.
Keine Verkehrsdurchsagen.	<ul style="list-style-type: none"> • Aktivieren Sie „TA“. • Der Sender strahlt keine Verkehrsdurchsagen aus, obwohl es ein Verkehrsfunksender (TP) ist. → Stellen Sie einen anderen Sender ein.
Bei PTY wird „NONE“ angezeigt.	Der Sender gibt keinen Programmtyp an.

Fehlermeldungen (wenn Sie (ein) zusätzlich erhältliche(s) CD/MD-Gerät(e) angeschlossen haben)

Die folgenden Anzeigen blinken etwa fünf Sekunden lang, und ein akustisches Signal ist zu hören.

Display	Ursache	Abhilfe
NO Mag	Das CD/MD-Magazin ist nicht in das CD/MD-Gerät eingelegt.	Setzen Sie ein CD/MD-Magazin in das CD/MD-Gerät ein.
NO Disc	Im CD/MD-Gerät befindet sich keine CD/MD.	Legen Sie CDs/MDs in das CD/MD-Gerät ein.
NG Discs	Eine CD/MD kann aufgrund einer Störung nicht abgespielt werden.	Legen Sie eine andere CD/MD ein.
Error ^{*1}	Die CD ist verschmutzt oder wurde falschherum eingelegt.*2	Reinigen Sie die CD, bzw. legen Sie sie mit der richtigen Seite nach oben ein.
	Die MD kann wegen einer Störung nicht wiedergegeben werden.*2	Legen Sie eine andere MD ein.
Blank ^{*1}	Die MD ist nicht bespielt.*2	Lassen Sie eine bespielte MD wiedergeben.
PushReset	Das CD/MD-Gerät kann aufgrund einer Störung nicht bedient werden.	Drücken Sie die Rücksetztaste am Gerät.
Not Ready	Der Deckel des MD-Geräts ist offen, oder die MDs wurden nicht korrekt eingelegt.	Schließen Sie den Deckel, oder legen Sie die MDs korrekt ein.
HighTemp	Die Umgebungstemperatur ist höher als 50 Grad Celsius.	Warten Sie, bis die Temperatur unter 50 Grad Celsius sinkt.

*1 Wenn ein Fehler während der Wiedergabe einer MD oder CD auftritt, erscheint die Nummer der MD oder CD nicht im Display.

*2 Die Nummer der CD/MD, die den Fehler verursacht, erscheint im Display.

Wenn Sie das Problem mit den oben genannten Abhilfemaßnahmen nicht lösen können, wenden Sie sich bitte an Ihren Sony-Händler.

