

FM/MW/LW MiniDisc Player

Bedienungsanleitung _____

D

Zur Installation und zum Anschluß siehe die mitgelieferte Installations-/
Anschlußanleitung.



MDX-C8900R

Willkommen!

Danke, daß Sie sich für diesen MiniDisc-Player von Sony entschieden haben. Dieses Gerät bietet Ihnen eine Vielzahl von Funktionen, die Sie über den mitgelieferten Joystick oder eine gesondert erhältliche, drahtlose Fernbedienung aufrufen können.

Ihnen stehen zusätzlich zur MD-Wiedergabe und zum Radioempfang weitere Funktionen zur Verfügung, wenn Sie die Anlage erweitern und ein gesondert erhältliches CD/MD-Gerät*¹ anschließen.

Bei diesem Gerät und auch, wenn Sie ein gesondert erhältliches CD-Gerät mit CD TEXT-Funktion anschließen, erscheinen bei der Wiedergabe einer CD mit CD TEXT*² die CD TEXT-Informationen im Display.

**¹ Sie können auch einen CD-Wechsler oder einen MD-Wechsler an das Gerät anschließen.*

**² Eine CD mit CD TEXT ist eine Audio-CD, die Informationen wie den Namen der CD, den Namen des Interpreten und die Namen der Titel enthält.*

Diese Daten sind auf der CD aufgezeichnet.

Voice Drive

Sony hat eine neue Funktion entwickelt, die zur Sicherheit beim Autofahren beiträgt.

Nach unserem herausragenden Joystick bringen wir nun ein stimmgesteuertes System (Voice Drive - Spracherkennung) auf den Markt, mit dem Sie als Fahrer die Autoanlage mit Hilfe gesprochener Befehle steuern können.

Sie brauchen nun Ihre Augen nicht von der Straße zu nehmen und können mit der Spracherkennung (Voice Drive) Funktionen aktivieren und mit der Voice-Funktion für gesprochene Hinweise (Voice Guide) die Ergebnisse bestätigen.

Darüber hinaus können Sie mit der Sprach-Memo-Funktion eigene, gesprochene Texte aufnehmen. Diese Funktion macht „Notizen“ für Sie, wenn Ihnen beim Fahren spontan etwas einfällt, das Sie festhalten wollen.

Gesprochene Hinweise für sicheres Fahren

Dieses Gerät verfügt über eine Funktion mit gesprochenen Hinweisen*. Wenn diese Funktion eingeschaltet ist, hören Sie einen Kommentar zur Funktion der Taste, die Sie gedrückt haben.

** Bei einigen gesondert erhältlichen Endverstärkern kann es zu Beginn der gesprochenen Kommentare zu einem Tonaussetzer kommen.*

Wenn Sie einen gesondert erhältlichen MD-Wechsler anschließen, ist der Ton von der ersten MD möglicherweise noch kurze Zeit zu hören, auch wenn die gesprochenen Kommentare zur zweiten MD schon begonnen haben.

Inhalt

Anleitung für dieses Gerät

Lage und Funktion der Teile und Bedienelemente	4
--	---

Vorbereitungen

Zurücksetzen des Geräts	6
Abnehmen der Frontplatte	6
Vorbereiten des Joystick	7
Einstellen der Uhr	7

MD-Player

Wiedergeben einer MD	8
Wiedergeben einer MD in verschiedenen Modi	10
Zusammenstellen eines Programms — MD-Programmspeicher	11

Radio

Automatisches Speichern von Sendern — Speicherbelegungsautomatik (BTM-Funktion)	13
Speichern der gewünschten Sender	14
Einstellen der gespeicherten Sender	14

RDS

Überblick über die RDS-Funktion	15
Anzeigen des Sendernamens	15
Automatisches Neueinstellen eines Senders — Alternativfrequenzen (AF-Funktion)	15
Empfangen von Verkehrsdurchsagen	17
Speichern von RDS-Sendern mit AF- und TA-Daten	18
Aufnehmen von Verkehrsdurchsagen — Wiederholen von Verkehrsinformationen (TIR)	18
Suchen eines Senders nach Programmtyp	20
Automatisches Einstellen der Uhr	21

Spracherkennung

Auswählen eines „V Drive“-Speichers für die Registrierung	21
Registrieren eines gesprochenen Befehls	22
Aktivieren einer registrierten Programmquelle	23

Sprach-Memo

Aufzeichnen eines Sprach-Memos	23
Wiedergeben eines Sprach-Memos	24
Löschen eines Sprach-Memos	24

Weitere Funktionen

Der Joystick	24
--------------------	----

Einstellen der Klangeigenschaften	26
Stummschalten des Tons	26
Wechseln der Klang- und Anzeigeeinstellungen	26
Einstellen des Grenzwerts für die Frequenz des/der Tiefsttonlautsprecher(s)	27

Wenn zusätzliche Geräte angeschlossen sind

CD/MD-Gerät

Wiedergeben einer CD oder MD	28
Anspielen der Titel — Intro Scan	29
Wiederholtes Wiedergeben von Titeln — Repeat Play	29
Wiedergeben von Titeln in willkürlicher Reihenfolge — Shuffle Play	29
Zusammenstellen eines Programms — Programmspeicher	30
Benennen einer CD — Disc Memo	32
Ansteuern einer CD/MD anhand des Namens — List-up	34
Auswählen bestimmter Titel für die Wiedergabe — Bank	34

DSP (Digital Signal Processor – digitaler Signalprozessor)

Auswählen eines Raumklangmodus	35
Speichern des Raumklangeffekts auf den CDs — Custom File für Digital Signal Processor	36
Einstellen des Klangs auf die Sitzposition	37
Einstellen des Faders (FAD)	38
Einstellen der Lautstärke des/der Tiefsttonlautsprecher(s)	38
Einstellen der Lautstärke von Bässen und Höhen	39
Einschalten der verschiedenen Tonquellen mit dem registrierten Raumklangmodus — Last Sound Memory (LSM)	39
Ändern des Ausgangspegels	39

Weitere Informationen

Sicherheitsmaßnahmen	40
Wartung	41
Ausbauen des Geräts	42
Technische Daten	43
Störungsbehebung	44

Lage und Funktion der Teile und Bedienelemente

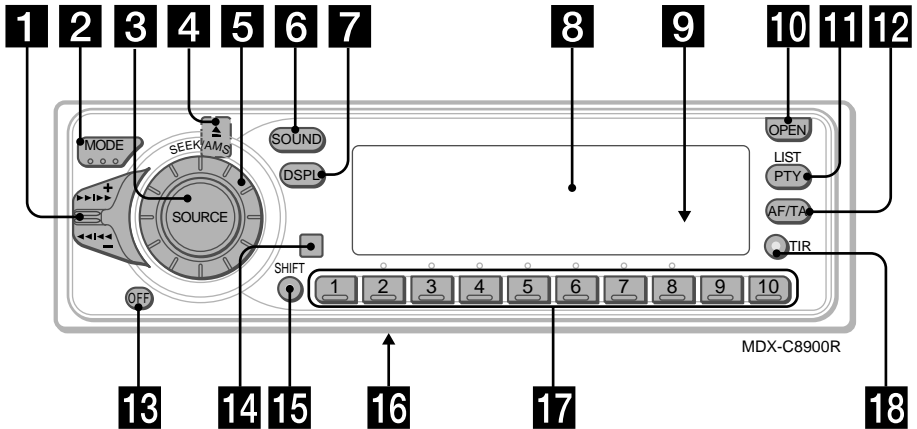

Näheres finden Sie auf den angegebenen Seiten.

D

- 1** Regler SEEK/AMS (Suchen/
Automatischer Musiksensor/Manuelle
Suche/Spracherkennung/Sprach-Memo-
Auswahl)
9, 11, 12, 14, 19, 20, 22, 24, 29, 30, 31, 34
- 2** Taste MODE 13, 14, 28, 30, 33
- 3** Taste SOURCE (TUNER/CD/MD)
8, 9, 13, 14, 17, 27, 28, 30, 33, 36, 38, 39
- 4** Taste ▲ (Auswerfen, befindet sich an
der Vorderseite des Geräts unter der
Frontplatte) 8
- 5** Einstellscheibe (Regler für Lautstärke/
Lautstärke des Tiefsttonlautsprechers/
Raumklangmodus/Hörposition/Bässe/
Höhen/links-rechts/hinten-vorne)
7, 18, 26, 32, 36, 37, 38, 39
- 6** Taste SOUND 26, 36, 37, 38, 39
- 7** Taste DSPL (Ändern des Anzeigemodus)
9, 14, 15, 28, 33, 34
- 8** Display
- 9** Rücksetztaste (an der Gerätevorderseite,
unter der Frontplatte) 6
- 10** Taste OPEN 6, 8, 41
- 11** Taste PTY/LIST
Disc Memo 32, 33
Custom File für DSP 36
List-up 34
RDS-Programme 20
- 12** Taste AF/TA 15, 16, 17, 18
- 13** Taste OFF 6, 8
- 14** Sensor für die gesondert erhältliche
drahtlose Fernbedienung
- 15** Taste SHIFT
PLAY MODE 10, 11, 12, 13, 14, 16, 18,
29, 30, 31, 32, 34, 35, 36
REP 10, 29
SET UP 7, 9, 21, 27, 28, 39
SHUF 10, 29
- 16** Schalter POWER SELECT (an der
Geräteunterseite)
Siehe den Abschnitt „POWER SELECT-
Schalter“ in der Installations-/
Anschlußanleitung.
- 17** Beim Radioempfang:
Stationstasten 14, 16, 19
Bei CD/MD-Wiedergabe:
Direct Disc Selection-Tasten 29, 30
- 18** Taste TIR 18, 19

**Als Sonderzubehör
erhältliche, drahtlose
Fernbedienung
(RM-X47)**

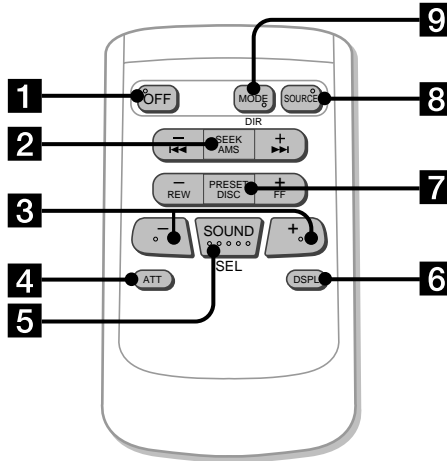

Die Tasten an der drahtlosen Fernbedienung haben dieselbe Funktion wie die Tasten an diesem Gerät.

- 1** Taste OFF
- 2** Taste SEEK/AMS
- 3** Tasten **◀** **▶**
- 4** Taste ATT
- 5** Taste SOUND/SEL
- 6** Taste DSPL

- 7** Taste PRESET/DISC
Mit der Fernbedienung können Sie weder manuell suchen noch manuell Sender einstellen.
- 8** Taste SOURCE
- 9** Taste MODE/DIR
Diese Taste hat dieselbe Funktion wie die Taste **(MODE)** am Gerät selbst.

Wenn sich der Schalter POWER SELECT in der Position **B** befindet, können Sie das Gerät nicht mit der drahtlosen Fernbedienung steuern, es sei denn, am Gerät wird **(SOURCE)** gedrückt, oder eine MD wird eingelegt, um das Gerät zuerst einzuschalten.

D

Vorbereitungen

Zurücksetzen des Geräts

Bevor Sie das Gerät zum ersten Mal benutzen oder nachdem Sie die Autobatterie ausgetauscht haben, müssen Sie das Gerät zurücksetzen.

Drücken Sie die Rücksetztaste mit einem spitzen Gegenstand wie z. B. einem Kugelschreiber.

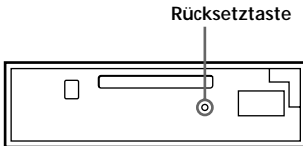

Hinweis

Wenn Sie die Rücksetztaste drücken, werden die eingestellte Uhrzeit und einige weitere gespeicherte Einstellungen gelöscht.

Anbringen der Frontplatte

Setzen Sie die Aussparung ③ an der Frontplatte wie in der Abbildung dargestellt am Stift ② am Gerät an, und drücken Sie dann die linke Seite hinein.

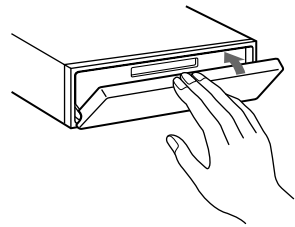
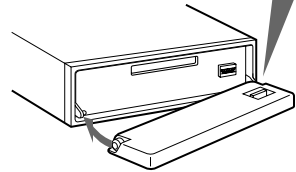
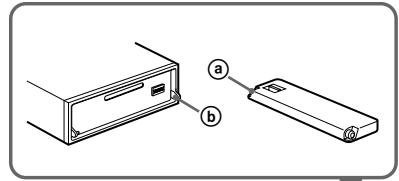

Abnehmen der Frontplatte

Um einem Diebstahl des Geräts vorzubeugen, kann die Frontplatte abgenommen werden.

1 Drücken Sie **OFF**.

2 Lösen Sie mit **OPEN** die Frontplatte, schieben Sie die Frontplatte dann nach rechts, und ziehen Sie die Frontplatte an der linken Seite heraus.

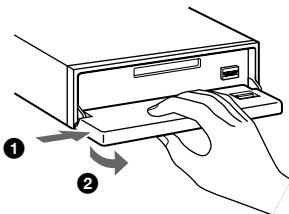

Hinweise

- Legen Sie auf der Innenseite der Frontplatte nichts ab.
- Achten Sie darauf, daß die Frontplatte beim Abnehmen nicht herunterfällt.
- Wenn Sie die Frontplatte abnehmen, solange das Gerät noch eingeschaltet ist, schaltet es sich automatisch aus, damit die Lautsprecher nicht beschädigt werden.
- Bewahren Sie die Frontplatte beim Transportieren im mitgelieferten Behälter auf.

Hinweise

- Achten Sie beim Anbringen der Frontplatte darauf, daß sie richtigerum ausgerichtet ist. Die Frontplatte kann nicht andersherum angebracht werden.
- Wenden Sie beim Festdrücken der Frontplatte keine Gewalt an. Ein leichter Druck reicht aus, um die Frontplatte am Gerät zu befestigen.
- Drücken Sie nicht stark auf die Displays an der Vorderseite der Frontplatte.
- Schützen Sie die Frontplatte vor direktem Sonnenlicht, vor Wärmequellen wie Warmluftauslässen und vor Feuchtigkeit. Wenn das Fahrzeug in der Sonne geparkt ist, legen Sie sie nicht auf das Armaturenbrett, da sie sich sonst zu stark erhitzen kann.

Warnton

Wenn Sie den Zündschlüssel in die OFF-Position stellen, ohne die Frontplatte abzunehmen, ertönt einige Sekunden lang ein Warnton (nur wenn der Schalter POWER SELECT in der Position (A) steht).

Anzeige TIR

Wenn Sie den Zündschlüssel abziehen, während die Funktion TIR eingeschaltet ist, blinkt die Anzeige TIR ein paar Mal (nur wenn der Schalter POWER SELECT an der Geräteunterseite in der Position (A) steht).

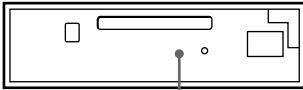

Anzeige TIR

Weitere Informationen zur Funktion TIR finden Sie unter „Aufnahmen von Verkehrsdurchsagen“ (Seite 18).

Vorbereiten des Joystick

Bringen Sie bei der Montage des Joystick die Aufkleber wie in der Abbildung unten gezeigt an.

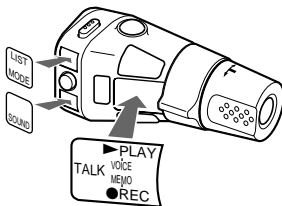
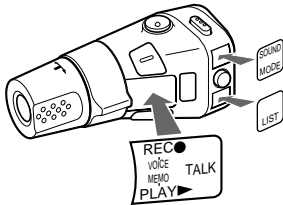

Einstellen der Uhr

Die Uhr zeigt die Zeit digital im 24-Stunden-Format an.

Beispiel: Einstellen der Uhr auf 10:08

1 Drücken Sie (SHIFT) und dann (3) (SET UP).



1 Drücken Sie (5) (→).

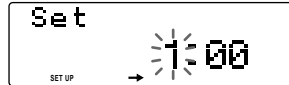

Die Stundenziffern blinken.

2 Stellen Sie die Stunden ein.

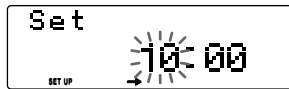
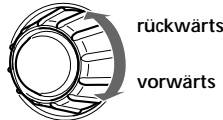

3 Drücken Sie (5) (→).



Die Minutenziffern blinken.

4 Stellen Sie die Minuten ein.

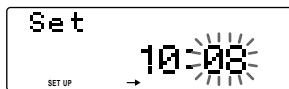

D

Vorbereitungen

2 Drücken Sie (SHIFT).



Die Uhr beginnt zu laufen.

3 Drücken Sie (SHIFT).

Wenn Sie die Einstellung vorgenommen haben, erscheint im Display wieder die Anzeige für den normalen Wiedergabemodus.

Hinweis

Steht der Schalter POWER SELECT an der Unterseite des Geräts auf **B**, schalten Sie zuerst das Gerät ein, und stellen Sie dann die Uhr ein.

MD-Player

Wiedergeben einer MD

1 Drücken Sie (OPEN), und legen Sie eine MD ein.

Die Wiedergabe beginnt automatisch.

Mit der beschrifteten Seite nach oben

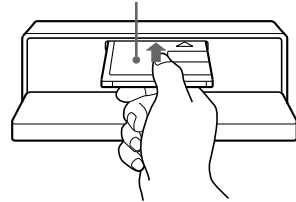

2 Schließen Sie die Klappe vorn.

Wenn bereits eine MD eingelegt ist, drücken Sie (SOURCE) so oft, bis „MD“ angezeigt wird.

Der Name der MD* und des Titels werden im Display angezeigt. Dann erscheint die Spieldauer.

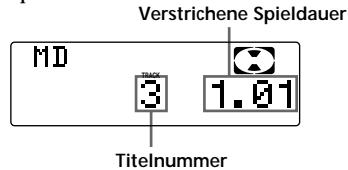

* Nur wenn die Namen auf der MD aufgezeichnet sind.

Tip

Wenn der Name der MD zu lang ist, können Sie ihn im Display verschieben, indem Sie (SHIFT) und dann (←) drücken, während der Name der MD oder des Titels erscheint.

Wenn der letzte Titel der MD abgespielt ist

Es wird wieder die Titelnummer 1 angezeigt, und die Wiedergabe beginnt am ersten Titel der MD.

Zum	Drücken Sie
Beenden der Wiedergabe	(OFF)
Auswerfen der MD	(OPEN) und dann ▲

Umschalten der Anzeigen im Display

Mit jedem Tastendruck auf **(DSPL)** wechselt die Anzeige folgendermaßen:

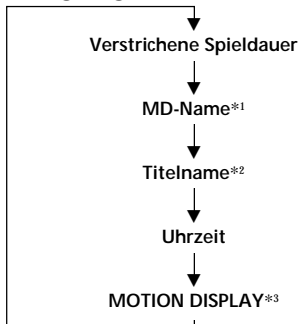

*1 Wurde für eine MD kein Name programmiert, erscheint im Display „NO D.Name“.

*2 Wurde für einen Titel kein Name programmiert, erscheint im Display „NO T.Name“.

*3 Alle Informationen oben werden der Reihenfolge nach nacheinander im Display angezeigt.

Automatisches Verschieben des Namens einer MD — Auto Scroll

Wenn der Name der MD oder des Titels länger als 10 Zeichen ist und die Auto-Scroll-Funktion eingeschaltet ist, wird der Name wie folgt automatisch im Display verschoben:

- Der Name der MD erscheint, wenn die MD gewechselt wird (wenn der MD-Name gewählt ist).
- Der Titelname erscheint, wenn die Titel gewechselt werden (wenn der Titelname gewählt ist).
- Der Name der MD oder des Titels erscheint je nach der Einstellung, wenn **(SOURCE)** gedrückt wird, um eine MD zu wählen.

Wenn Sie mit **(DSPL)** die Anzeige wechseln, wird der Name der MD oder eines Titels auf der MD automatisch verschoben und auf diese Weise ganz angezeigt, unabhängig davon, ob die Funktion ein- oder ausgeschaltet ist.

1 Drücken Sie während der Wiedergabe **(SHIFT)**.

2 Drücken Sie dann wiederholt **(3)** (SET UP), bis „A.Scrl“ erscheint.

3 Wählen Sie mit **(5)** (→) die Option „A.Scrl on“ aus.

4 Drücken Sie **(SHIFT)**.

Wenn Sie die Funktion ausschalten wollen, wählen Sie in Schritt 3 oben die Option „A.Scrl off“.

Ansteuern eines bestimmten Titels — AMS (Automatischer Musiksensor)

Drücken Sie während der Wiedergabe den Regler SEEK/AMS kurz nach oben oder unten.

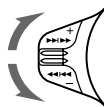

Ansteuern nachfolgender Titel

Ansteuern vorhergehender Titel

Ansteuern einer bestimmten Passage in einem Titel

— Manuelle Suche

Halten Sie während der Wiedergabe den Regler SEEK/AMS nach oben oder unten gedrückt. Lassen Sie ihn wieder los, wenn Sie die gewünschte Passage gefunden haben.

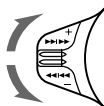

Vorwärtssuchen

Rückwärtssuchen

Hinweis

Wenn „L L L L L“ oder „r r r r r“ im Display erscheint, sind Sie am Anfang bzw. Ende der MD angelangt.

In diesen Fällen können Sie nicht zum vorhergehenden bzw. zum folgenden Titel schalten.

Wiedergeben einer MD in verschiedenen Modi

Sie können MDs in verschiedenen Modi wiedergeben lassen:

- Intro (Intro Scan) zum Anspielen der ersten 10 Sekunden jedes Titels.
- Repeat (Repeat Play) zum Wiederholen des aktuellen Titels.
- Shuf (Shuffle Play) zum Wiedergeben der Titel in willkürlicher Reihenfolge.

Anspielen der Titel — Intro Scan

- 1 Drücken Sie während der Wiedergabe (SHIFT).

Mit jedem Tastendruck auf (SHIFT) leuchten jeweils nur die Optionen auf, die Sie auswählen können.

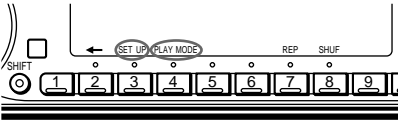

- 2 Drücken Sie (4) (PLAY MODE) so oft, bis „Intro“ erscheint.



- 3 Wählen Sie mit (5) (→) die Einstellung „Intro on“.



Intro Scan beginnt.

- 4 Drücken Sie (SHIFT).

Wenn Sie wieder in den normalen Wiedergabemodus schalten wollen, wählen Sie in Schritt 3 oben die Einstellung „Intro off“.

Wiederholtes Wiedergeben von Titeln — Repeat Play

- 1 Drücken Sie während der Wiedergabe (SHIFT).

- 2 Drücken Sie (7) (REP) so oft, bis „Repeat 1“ erscheint.

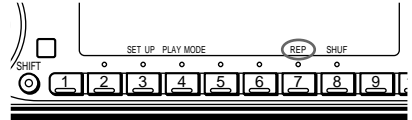

Repeat Play beginnt.

- 3 Drücken Sie (SHIFT).

Wenn Sie wieder in den normalen Wiedergabemodus schalten wollen, wählen Sie in Schritt 2 oben „Repeat off“.

Wiedergeben von Titeln in willkürlicher Reihenfolge — Shuffle Play

- 1 Drücken Sie während der Wiedergabe (SHIFT).

- 2 Drücken Sie (8) (SHUF) so oft, bis „Shuf 1“ erscheint.

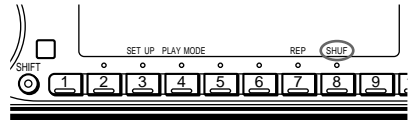

Shuffle Play beginnt.

- 3 Drücken Sie (SHIFT).

Wenn Sie wieder in den normalen Wiedergabemodus schalten wollen, wählen Sie in Schritt 2 oben „Shuf off“.

Zusammenstellen eines Programms

— MD-Programmspeicher

Sie können Titel in beliebiger Reihenfolge wiedergeben, indem Sie Programme zusammenstellen und im Gerät speichern. Bei dieser Funktion können Sie zwei Programme mit jeweils 12 Titeln zusammenstellen.

- 1 Drücken Sie **(SHIFT)** und dann zwei Sekunden lang **(4)** (PLAY MODE).

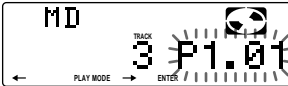

„P 1“ zeigt die Auswahl von Programm 1 an.

Wenn Sie Programm 2 zusammenstellen wollen, drücken Sie **(5)** (→) so oft, bis „P 2“ erscheint.

- 2 Drücken Sie den Regler SEEK/AMS nach oben oder unten, und wählen Sie damit den Titel, den Sie programmieren wollen.

- 3 Drücken Sie kurz **(6)** (ENTER).

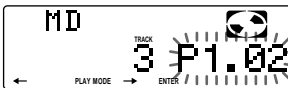
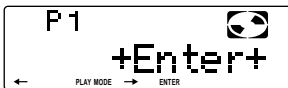

- 4 Um weitere Titel zu programmieren, gehen Sie wie in Schritt 2 und 3 erläutert vor.

- 5 Wenn Sie alle gewünschten Titel eingegeben haben, drücken Sie zwei Sekunden lang **(4)** (PLAY MODE).

- 6 Drücken Sie **(SHIFT)**.

Hinweise

- „*Wait*“ erscheint im Display, während das Gerät die Daten einliest.
- „*Mem Full*“ erscheint im Display, wenn Sie versuchen, mehr als 12 Titel in ein Programm aufzunehmen.

Wiedergeben des gespeicherten Programms

Sie haben folgende Auswahlmöglichkeiten:

- PGM 1 zur Wiedergabe von Programm 1.
- PGM 2 zur Wiedergabe von Programm 2.
- PGM 1+2 zur Wiedergabe von Programm 1 und 2.

- 1 Drücken Sie **(SHIFT)**.

- 2 Drücken Sie **(4)** (PLAY MODE) so oft, bis „PGM“ erscheint.

- 3 Drücken Sie **(5)** (→) so oft, bis das gewünschte Programm erscheint.

Wiedergabe von Programm 1

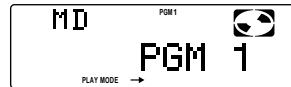

Wiedergabe von Programm 2

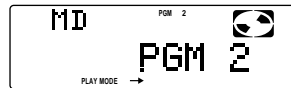

Wiedergabe von Programm 1 und 2

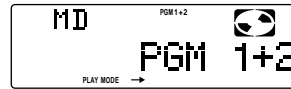

Normale Wiedergabe



Die Wiedergabe im ausgewählten Programmwiedergabemodus beginnt.

- 4 Drücken Sie **(SHIFT)**.

Wenn Sie wieder in den normalen Wiedergabemodus schalten wollen, wählen Sie in Schritt 3 oben die Einstellung „PGM off“.

Hinweise

- Wenn für das Programm keine Titel programmiert wurden, erscheint „No data“ im Display.
- Wird eine CD eingelegt, die keinen programmierten Titel enthält, erscheint „Not ready“ im Display.

Löschen des gesamten Programms

- 1 Drücken Sie **(SHIFT)** und dann zwei Sekunden lang **(4)** (PLAY MODE).

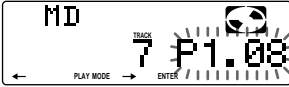

„P 1“ zeigt die Auswahl von Programm 1 an.

- 2 Drücken Sie **(2)** (←) so oft, bis „DEL“ erscheint.



Wenn Sie Programm 2 löschen wollen, drücken Sie **(5)** (→) so oft, bis „PGM 2“ angezeigt wird.

- 3 Drücken Sie **(6)** (ENTER) zwei Sekunden lang.



Das gesamte Programm wird gelöscht.

- 4 Wenn alle Titel gelöscht sind, drücken Sie zwei Sekunden lang **(4)** (PLAY MODE).

- 5 Drücken Sie **(SHIFT)**.

Hinzufügen von Titeln zum Programm

- 1 Drücken Sie **(SHIFT)** und dann zwei Sekunden lang **(4)** (PLAY MODE).

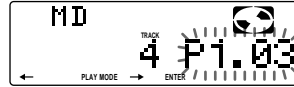

„P 1“ zeigt die Auswahl von Programm 1 an.

Wenn Sie Programm 2 auswählen wollen, drücken Sie **(5)** (→) so oft, bis „P 2“ erscheint.

- 2 Geben Sie mit **(2)** (←) oder **(5)** (→) die Titelpositionsnummer an, an der Sie einen Titel hinzufügen wollen.

Titelpositionsnummer

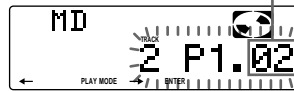

- 3 Drücken Sie den Regler SEEK/AMS nach oben oder unten, und wählen Sie damit den Titel aus, den Sie einfügen wollen.

- 4 Drücken Sie kurz **(6)** (ENTER), um den Titel einzufügen.
Der aktuelle Titel wird an dieser Titelpositionsnummer eingefügt, und die nachfolgenden Titel werden nach unten verschoben.

- 5 Wenn Sie weitere Titel in das Programm einfügen möchten, gehen Sie wie in Schritt 2 bis 4 erläutert vor.

Hinweis

Sobald für alle 12 Positionen ein Titel programmiert wurde, erscheint „*Mem Full*“ im Display, und Sie können keine weiteren Titel einfügen.

- 6 Wenn Sie alle gewünschten Titel eingefügt haben, drücken Sie zwei Sekunden lang **(4)** (PLAY MODE).

- 7 Drücken Sie **(SHIFT)**.

Löschen programmierter Titel

- 1 Drücken Sie **(SHIFT)** und dann zwei Sekundenlang **(4) (PLAYMODE)**.

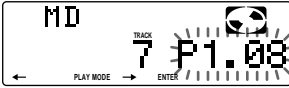

„P 1“ zeigt die Auswahl von Programm 1 an.

Wenn Sie Programm 2 auswählen wollen, drücken Sie **(5) (→)** so oft, bis „P 2“ erscheint.

- 2 Geben Sie mit **(2) (←)** oder **(5) (→)** an, welcher Titel gelöscht werden soll.

Titelpositionsnummer

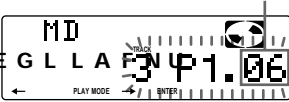

Der momentan an Position 6 im Programm 1 gespeicherte Titel.

- 3 Drücken Sie zwei Sekundenlang **(6) (ENTER)**.

Wenn Sie einen gespeicherten Titel löschen, verschieben sich die nachfolgenden Titel nach oben und schließen die Lücke.

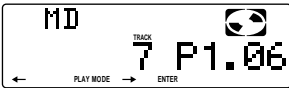

- 4 Wenn Sie weitere Titel löschen wollen, gehen Sie wie in Schritt 2 und 3erläutert vor.

- 5 Wenn Sie alle gewünschten Titel gelöscht haben, drücken Sie zwei Sekundenlang **(4) (PLAYMODE)**.

- 6 Drücken Sie **(SHIFT)**.

Radio

Automatisches Speichern von Sendern

— Speicherbelegungsautomatik (BTM-Funktion)

Diese Funktion sucht die Sender mit den stärksten Signalen und speichert diese in der Reihenfolge ihrer Frequenzen. Sie können pro Frequenzbereich (FM1, FM2, MW und LW) bis zu 10 Sender auf den Stationstasten speichern.

Wenn Sie während der Fahrt Sender einstellen wollen, benutzen Sie, um Unfälle zu vermeiden, bitte die BTM-Funktion.

- 1 Drücken Sie sooft **(SOURCE)**, bis der Tuner ausgewählt ist.

Mit jedem Tastendruck auf **(SOURCE)** wechselt die Tonquelle folgendermaßen:
MD ↔ TUNER

- 2 Drücken Sie mehrmals **(MODE)**, um den gewünschten Frequenzbereich einzustellen.

Mit jedem Tastendruck auf **(MODE)** wechselt der Frequenzbereich folgendermaßen:

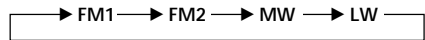

- 3 Drücken Sie **(SHIFT)**, und drücken Sie dann sooft **(4) (PLAYMODE)** bis „B.T.M.“ erscheint.

- 4 Drücken Sie **(5) (→)**.

Das Gerät speichert die Sender in der Reihenfolge ihrer Frequenzen auf den Stationstasten.

Ein Signalton ist zu hören, und die Einstellung wird gespeichert.

- 5 Drücken Sie **(SHIFT)**.

D

MD-Player/Radio

Hinweise

- Sender, die nicht in guter Qualität zu empfangen sind (zu schwache Signale), werden nicht gespeichert. Wenn nur wenige Sender in guter Qualität zu empfangen sind, bleiben auf einigen Stationstasten die vorherigen Einstellungen gespeichert.
- Wenn im Display eine Stationstastenummer angezeigt wird, werden die Stationstasten beginnend mit der angezeigten Tastenummer mit Sendern belegt.

Speichern der gewünschten Sender

Bis zu 10 Sender können pro Frequenzbereich (FM1, FM2, MW und LW) auf den Stationstasten gespeichert werden, und zwar in der Reihenfolge Ihrer Wahl. Das heißt, allein im UKW-Bereich (FM) können Sie 20 Sender speichern.

- 1 Drücken Sie mehrmals **(SOURCE)**, um den Tuner auszuwählen.
- 2 Drücken Sie mehrmals **(MODE)**, um den gewünschten Frequenzbereich (FM1, FM2, MW oder LW) auszuwählen.
- 3 Drücken Sie den Regler SEEK/AMS nach oben oder unten, um den Sender einzustellen, der auf einer Stationstaste gespeichert werden soll.
- 4 Halten Sie die gewünschte Stationstaste (**(1)** bis **(10)**) gedrückt, bis „MEM“ angezeigt wird. Die Nummer der gedrückten Stationstaste erscheint auf dem Display.

Hinweis

Wenn Sie auf einer bereits belegten Stationstaste einen weiteren Sender speichern, wird der zuvor gespeicherte Sender gelöscht.

Einstellen der gespeicherten Sender

- 1 Drücken Sie so oft **(SOURCE)**, bis der Tuner ausgewählt ist.
- 2 Drücken Sie mehrmals **(MODE)**, um den gewünschten Frequenzbereich (FM1, FM2, MW oder LW) auszuwählen.

- 3 Drücken Sie kurz die Stationstaste (**(1)** bis **(10)**), auf der der gewünschte Sender gespeichert ist.

Wenn sich ein gespeicherter Sender nicht einstellen läßt

Drücken Sie den Regler SEEK/AMS kurz nach oben oder unten, um den Sender zu suchen (automatischer Sendersuchlauf). Der Suchlauf stoppt, wenn ein Sender empfangen wird. Drücken Sie den Regler SEEK/AMS mehrmals nach oben oder unten, bis Sie den gewünschten Sender empfangen.

Hinweis

Wenn die automatische Sendersuche zu oft unterbrochen wird, drücken Sie **(SHIFT)** und dann **(4)** (PLAY MODE) so oft, bis „Local“ (lokaler Suchmodus) angezeigt wird. Wählen Sie dann mit **(5)** (→) die Einstellung „Local on“. Drücken Sie **(SHIFT)**. Nun lassen sich nur die Sender einstellen, die in relativ guter Qualität zu empfangen sind.

Tip

Wenn Sie die Frequenz des gewünschten Senders kennen, halten Sie den Regler SEEK/AMS nach oben oder unten gedrückt, bis die gewünschte Frequenz erscheint (manuelle Sendersuche).

Bei schlechtem UKW-Empfang — Monauraler Modus

- 1 Drücken Sie **(SHIFT)** und dann **(4)** (PLAY MODE) so oft, bis „Mono“ angezeigt wird.
- 2 Drücken Sie **(5)** (→) so oft, bis „Mono on“ angezeigt wird. Dadurch wird die Tonqualität besser, aber der Ton wird zugleich monaural („Mono“). Die Anzeige „ST“ wird ausgeblendet.
- 3 Drücken Sie **(SHIFT)**.

Wenn Sie wieder den normalen Modus einstellen möchten, wählen Sie in Schritt 2 oben „Mono off“.

Umschalten der Anzeigen im Display

Mit jedem Tastendruck auf **(DSPL)** wechselt die Anzeige folgendermaßen:

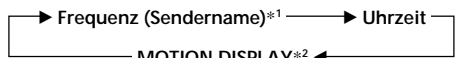

*1 Wenn Sie einen UKW-Sender einstellen, der RDS-Daten ausstrahlt, erscheint der Sendername.

*2 Alle Informationen oben werden der Reihenfolge nach nacheinander im Display angezeigt.

* Alle Informationen oben werden der Reihenfolge nach nacheinander im Display angezeigt.

Hinweis

„NO Name“ erscheint, wenn der Sender, der gerade empfangen wird, keine RDS-Daten ausstrahlt.

Überblick über die RDS-Funktion

RDS (Radio Data System - Radiodatensystem) ist ein Rundfunksystem, bei dem UKW-Sender zusätzlich zu den normalen Radioprogrammsignalen digitale Informationen übertragen. Dank dieser Informationen bietet Ihnen Ihr Radio eine Reihe von Diensten. Beispielsweise können Sie einen Sender automatisch neu einstellen, Verkehrsdurchsagen einblenden und einen Sender nach Programmtyp suchen.

Hinweise

- In unterschiedlichen Ländern oder Gegenden stehen möglicherweise nicht alle RDS-Funktionen zur Verfügung.
- Wenn die Empfangssignale zu schwach sind oder der Sender, den das Gerät gerade empfängt, keine RDS-Daten ausstrahlt, funktioniert das RDS-System nicht korrekt.

Anzeigen des Sendernamens

Der Name des Senders, den das Gerät gerade empfängt, leuchtet im Display auf.

Stellen Sie einen UKW-Sender ein (Seite 3).

Wenn dieser UKW-Sender RDS-Daten sendet, leuchtet der Name des Senders im Display auf.



Hinweis

Wenn auf dem Display die Anzeige „**“ erscheint, wird ein RDS-Sender empfangen.

Umschalten der Anzeigen im Display

Mit jedem Tastendruck auf **(DSPL)** wechselt die Anzeige folgendermaßen:

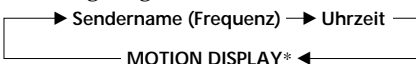

Automatisches Neueinstellen eines Senders

— Alternativfrequenzen (AF-Funktion)

Die AF-Funktion stellt das Radio automatisch auf die Frequenz des gerade ausgewählten Senders ein, die in der Gegend, in der Sie sich gerade befinden, am besten empfangen wird. Auf diese Weise können Sie auch bei einer längeren Fahrt den gleichen Sender empfangen, ohne den Sender immer wieder manuell neu einstellen zu müssen.

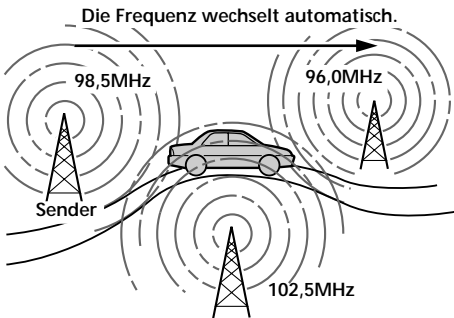

1 Wählen Sie einen UKW-Sender aus (Seite 3).

2 Drücken Sie **(AF/TA)**, sooft „bis“, „AFon“ im Display aufleuchtet. Das Gerät beginnt mit der Suche nach einer Alternativfrequenz, auf der Sie den gerade eingestellten Sender besser empfangen können.

Hinweis

Wenn es in der Gegend, in der Sie sich befinden, keine Alternativfrequenz gibt und es sich daher erübrigt, bessere Empfangsfrequenzen zu suchen, schalten Sie die AF-Funktion aus, indem Sie **(AF/TA)** drücken, bis „AF TA off“ aufleuchtet.

Umschalten der Anzeigen im Display

Mit jedem Tastendruck auf **(AF/TA)** wechseln die Anzeigen im Display in der folgenden Reihenfolge:

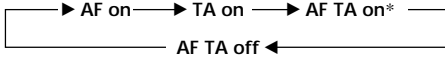

* Wählen Sie diese Einstellung, um die AF- und die TA-Funktion einzuschalten.

Hinweise

- „NO AF“ und der Sendername blinken abwechselnd im Display, wenn das Gerät keine Alternativfrequenz finden kann.
- Wenn der Name eines gespeicherten Senders anfängt zu blinken, nachdem Sie den Sender bei aktivierter AF-Funktion eingestellt haben, steht keine Alternativfrequenz zur Verfügung. Drücken Sie den Regler SEEK/AMS nach oben oder unten, während der Sendername blinkt (ca. 8 Sekunden lang). Das Gerät beginnt dann mit der Suche nach einer Frequenz mit denselben PI-Daten (Programme Identification - Programmkennung). „PI seek“ leuchtet auf, und der Ton wird stummgeschaltet. Wenn das Gerät immer noch keine Alternativfrequenz finden kann, leuchtet „NO PI“ auf, und das Gerät kehrt wieder zur zuvor eingestellten Frequenz zurück.

D

Empfangen von Regionalsendern

Die Funktion „REG on“ (regional ein) dieses Geräts bewirkt, daß ein einmal ausgewählter Regionalsender nicht gewechselt wird. So können Sie verhindern, daß ein anderer Regionalsender eingestellt wird. Beachten Sie, daß die AF-Funktion eingeschaltet sein muß. Werkseitig ist das Gerät auf „REG on“ eingestellt. Wenn Sie diese Funktion ausschalten möchten, gehen Sie folgendermaßen vor:

- 1 Drücken Sie **(SHIFT)**, und drücken Sie dann **sooft (4) (PLAYMODE) bis, REG** erscheint.
- 2 Drücken Sie **(5) (→) sooft bis, REG off** erscheint.
- 3 Drücken Sie **(SHIFT)**. Beachten Sie bitte, daß das Gerät möglicherweise zu einem anderen Regionalsender wechselt, wenn Sie „REG off“ wählen.

Wenn Sie den Regionalsendermodus wieder aktivieren möchten, wählen Sie in Schritt 2 oben „REG on“.

Hinweis

Diese Funktion steht in Großbritannien und manchen anderen Gebieten nicht zur Verfügung.

Local-Link-Funktion (nur Großbritannien)

Mit Hilfe der Local-Link-Funktion können Sie andere Lokalsender auswählen, auch wenn diese zuvor nicht unter einer Stationstaste gespeichert wurden.

- 1 Drücken Sie eine Stationstaste, unter der ein Lokalsender gespeichert ist.
- 2 Drücken Sie innerhalb von fünf Sekunden erneut die Stationstaste des Lokalsenders.
- 3 Wiederholen Sie diesen Schritt, bis der gewünschte Lokalsender empfangen wird.

Empfangen von Verkehrsdurchsagen

Mit Hilfe von TA- (Traffic Announcement - Verkehrsdurchsage) und TP-Daten (Traffic Programme - Verkehrsfunk) können Sie einen UKW-Sender, der Verkehrsdurchsagen sendet, automatisch empfangen, und zwar auch dann, wenn nicht das Radio, sondern eine andere Programmquelle läuft.

Drücken Sie **(AF/TA)** sooft, bis „TA on“ oder „AF TA on“ im Display aufleuchtet. Das Gerät beginnt, nach Verkehrsfunksendern zu suchen. „TP“ leuchtet im Display auf, wenn ein Verkehrsfunksender gefunden wird. Beginnt eine Verkehrsdurchsage, blinkt „TA“, bis die Verkehrsdurchsage zu Ende ist.

Tip

Wenn die Verkehrsdurchsage beginnt, während eine andere Programmquelle läuft, wechselt das Gerät automatisch zu der Durchsage. Nach Beendigung der Durchsage wechselt das Gerät wieder zu der ursprünglichen Programmquelle.

Hinweise

- Ist der Empfang einer Verkehrsdurchsage nicht möglich, blinkt fünf Sekunden lang die Anzeige „NO TP“. Danach beginnt das Gerät, nach einem anderen Verkehrsfunksender zu suchen.
- „TP“ und „EON“ werden im Display angezeigt, wenn der aktuelle Sender oder andere Sender gerade eine Verkehrsdurchsage senden.
- Solange das Gerät Verkehrsdurchsagen empfängt, funktionieren die Spracherkennungs- und die Sprach-Memo-Funktion nicht.

Abbrechen der gerade empfangenen Verkehrsdurchsage

Drücken Sie kurz **(AF/TA)** oder **(SOURCE)**.

Wenn Sie den automatischen Empfang von Verkehrsdurchsagen beenden möchten, schalten Sie die Funktion aus. Drücken Sie dazu **(AF/TA)**, bis „AF TA off“ aufleuchtet.

Voreinstellen der Lautstärke von Verkehrsdurchsagen

Sie können für Verkehrsdurchsagen eine feste Lautstärke voreinstellen, damit Sie die Durchsage nicht überhören. Wird eine Verkehrsdurchsage gesendet, hören Sie die Durchsage automatisch in der voreingestellten Lautstärke.

1 Stellen Sie die gewünschte Lautstärke ein.

2 Drücken Sie **(AF/TA)** zwei Sekunden lang. „TA“ erscheint, und die Einstellung wird gespeichert.

Empfangen von Katastrophenwarnungen

Wenn Sie Radio hören und eine Katastrophenwarnung ausgestrahlt wird, wechselt das Programm automatisch zur Katastrophenwarnung. Wenn Sie eine andere Programmquelle hören als das Radio, können Sie Katastrophenwarnungen nur empfangen, wenn die AF- oder die TA-Funktion eingeschaltet ist. Das Gerät wechselt in diesem Fall automatisch zu der Katastrophenwarnung, und zwar auch dann, wenn nicht das Radio, sondern eine andere Programmquelle läuft.

D

RDS

Speichern von RDS-Sendern mit AF- und TA-Daten

Beim Speichern von RDS-Sendern werden die AF- und TA-Daten der Sender und deren Frequenz gespeichert, so daß Sie nicht jedesmal die AF- oder die TA-Funktion einschalten müssen, wenn Sie einen solchen Sender einstellen. Sie können für die einzelnen Sender unterschiedliche Einstellungen (AF, TA oder beides) oder für alle Sender dieselbe Einstellung wählen.

Speichern derselben Einstellung für alle voreingestellten Sender

- 1 Wählen Sie einen UKW-Frequenzbereich (Seite 3).
- 2 Drücken Sie **(AF/TA)** sooft, bis die gewünschte Einstellung, „AF on“, „TA on“ oder „AFTA on“ (AF- und TA-Funktion), im Display aufleuchtet. Beachten Sie bitte, daß nicht nur RDS-Sender gespeichert werden, wenn Sie „AF TA off“ auswählen, sondern auch UKW-Sender, die RDS nicht unterstützen.
- 3 Drücken Sie **(SHIFT)** und dann **(4) (PLAY MODE)** sooft, bis „B.T.M.“ angezeigt wird.
- 4 Drücken Sie **(5) (→)**, bis „B.T.M.“ blinkt.
- 5 Drücken Sie **(SHIFT)**.

Speichern unterschiedlicher Einstellungen für jeden voreingestellten Sender

- 1 Wählen Sie einen UKW-Frequenzbereich, und stellen Sie den gewünschten Sender ein.
- 2 Drücken Sie **(AF/TA)** sooft, bis die gewünschte Einstellung, „AF on“, „TA on“ oder „AFTA on“ (AF- und TA-Funktion), im Display aufleuchtet.
- 3 Halten Sie die gewünschte Stationstaste gedrückt, bis „MEM“ angezeigt wird. Einstellungen für weitere Sender können Sie wie in den Schritten oben angegeben speichern.

Tip

Wenn Sie die gespeicherte AF- und/oder TA-Einstellung nach dem Einstellen eines voreingestellten Senders ändern möchten, schalten Sie die AF- oder die TA-Funktion einfach ein oder aus.

Aufnehmen von Verkehrsdurchsagen

— Wiederholen von Verkehrsinformationen (TIR)

Sie können die neuesten Verkehrsmeldungen hören, indem Sie sie aufzeichnen. Immer wenn eine Verkehrsdurchsage beginnt, zeichnet das Gerät sie automatisch auf. Insgesamt speichert es bis zu 8 Verkehrsdurchsagen. Wenn die Aufnahme acht Minuten überschreitet, werden die aufgezeichneten Durchsagen aktualisiert, so daß Sie immer die neuesten Durchsagen abhören können. Die TIR-Funktion schaltet das Gerät automatisch ein und zeichnet die Verkehrsmeldungen automatisch bis zu zwei Stunden vor und nach einem eingegebenen Zeitpunkt auf.

Voreinstellen der Uhrzeit und des Senders

- 1 Halten Sie **(TIR)** gedrückt, bis „TIR“ im Display aufleuchtet.
- 2 Drücken Sie **(5) (→)** sooft, bis „TIRn“ aufleuchtet.



- 3 Drücken Sie **(TIR)** sooft, bis die Uhrzeitanzeige erscheint.



- 1 Stellen Sie die Stunde ein, indem Sie die Einstellscheibe drehen.



- 2 Drücken Sie (5) (→), bis die Minutenziffern blinken.

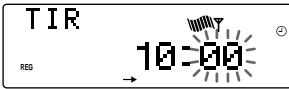

- 3 Stellen Sie die Minuten ein, indem Sie die Einstellscheibe drehen.

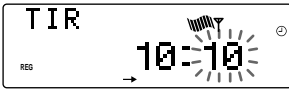

- 4 Drücken Sie (TIR).

- 5 Wählen Sie den gewünschten Sender, indem Sie die entsprechende Stationstaste oder den Regler SEEK/AMS nach oben oder unten drücken.

- 6 Drücken Sie (TIR) zwei Sekunden lang, bis wieder die ursprüngliche Anzeige im Display erscheint.
☉ leuchtet auf.

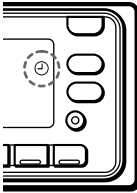

Das Gerät schaltet sich automatisch ein und wechselt vier Stunden lang in den Bereitschaftsmodus für Verkehrsdurchsagen (zwei Stunden vor und nach der voreingestellten Uhrzeit). Wenn der voreingestellte Sender beim Suchlauf keine Verkehrsmeldungen ausstrahlt, wird ein anderer Verkehrsfunksender (TP) gesucht.

So schalten Sie die TIR-Funktion aus

Wählen Sie in Schritt 2 oben „TIR off“.

Tips

- Während das Gerät die Verkehrsdurchsage aufnimmt, blinken ☉ und „TA“.
- Kann das Gerät immer noch keinen TP-Sender finden, beginnt es nach jeweils fünf Minuten erneut, einen geeigneten Sender zu suchen.
- Wenn Sie den Zündschlüssel abziehen, während die Funktion TIR noch eingeschaltet ist, blinken „TIR on“ und ☉ ein paar Mal.

Hinweise

- Das Gerät schaltet noch zwei Stunden lang in den Bereitschaftsmodus für Verkehrsdurchsagen, nachdem Sie den Motor des Autos abgestellt haben, vorausgesetzt, die TIR-Funktion ist aktiviert.
- Wenn Sie eine Motorantenne haben, wird diese jedes Mal automatisch ausgefahren, wenn das Gerät nach einem Verkehrsfunksender sucht. Wenn Sie eine normale Antenne haben, achten Sie darauf, daß diese vollständig herausgezogen ist.
- Wenn Sie Ihr Auto etwa zehn Tage lang nicht benutzen, schaltet sich die TIR-Funktion automatisch aus, auch wenn sie aktiviert ist, damit die Batterie nicht unnötig belastet wird.
- Solange das Gerät Verkehrsdurchsagen aufnimmt oder wiedergibt, funktionieren die Spracherkennungs- und die Sprach-Memo-Funktion nicht.

Wiedergeben der aufgezeichneten Verkehrsdurchsagen

Wenn aufgezeichnete Verkehrsdurchsagen vorhanden sind, die Sie noch nicht gehört haben, blinkt ☉.

- 1 Drücken Sie (TIR).

Die letzte Verkehrsdurchsage wird wiedergegeben. Wenn Sie die Durchsagen davor hören möchten, drücken Sie (TIR), oder drücken Sie den Regler SEEK/AMS nach oben. Zum Wiederholen der Durchsagen drücken Sie den Regler SEEK/AMS nach unten.
„NO Data“ wird angezeigt, wenn keine Verkehrsdurchsagen aufgenommen wurden.

- 2 Drücken Sie (TIR), um zum ursprünglichen Programm zurückzuschalten.

Suchen eines Senders nach Programmtyp

Sie können den gewünschten Sender suchen, indem Sie einen der unten aufgelisteten Programmtypen auswählen.

Programmtypen	Anzeige im Display
Nachrichten	News
Aktuelle	Affairs
Informationssendungen	
Informationssendungen	Info
Sport	Sport
Bildungsprogramme	Educate
Hörspiele	Drama
Kulturprogramme	Culture
Wissenschaftliche Sendungen	Science
Sonstiges	Varied
Pop	Pop M
Rock	Rock M
Middle of the Road	M.o.R.M
Leichte Klassik	Light M
Klassik	Classics
Sonstige Musikrichtungen	Other M
Wettervorhersagen	Weather
Finanzberichte	Finance
Kinderprogramme	Children
Magazinsendungen	Social A
Religion	Religion
Hörer-Telefon	Phone In
Reiseinformationen	Travel
Freizeitprogramm	Leisure
Jazz	Jazz
Country-Musik	Country
Volksmusik	Nation M
Oldies	Oldies
Folk	Folk M
Dokumentarbeiträge	Document
Nicht angegeben	None

Hinweis

Diese Funktion steht in den Ländern, in denen keine PTY-Daten (Programme Type Selection - Programmtypauswahl) ausgestrahlt werden, nicht zur Verfügung.

- 1 Drücken Sie **(PTY/LIST)**, während Sie einen UKW-Sender empfangen, bis „PTY“ im Display aufleuchtet.

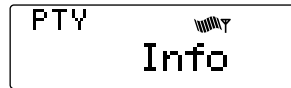

Der aktuelle Programmtyp erscheint, wenn der Sender PTY-Daten ausstrahlt. „- - - -“ erscheint, wenn der im Augenblick eingestellte Sender kein RDS-Sender ist oder wenn die RDS-Daten nicht empfangen werden.

- 2 Drücken Sie **(PTY/LIST)** sooft, bis der gewünschte Programmtyp angezeigt wird.

Die Programmtypen werden in der oben aufgelisteten Reihenfolge angezeigt. Beachten Sie, daß für die Suche „None“ (Nicht angegeben) nicht ausgewählt werden kann.



- 3 Drücken Sie den Regler **SEEK/AMS** nach oben oder unten.

Das Gerät beginnt mit der Suche nach einem Sender, der den gewählten Programmtyp ausstrahlt. Wenn ein Programm des gewünschten Typs empfangen wird, erscheint die Programmtypanzeige nochmals fünf Sekunden lang im Display. Findet das Gerät keinen Sender, der den gewünschten Programmtyp ausstrahlt, erscheinen fünf Sekunden lang abwechselnd „NO“ und der Programmtyp im Display, und das Gerät schaltet wieder auf den Empfang des vorhergehenden Senders.

Automatisches Einstellen der Uhr

Dieses Gerät kann mit RDS CT-Daten (CT - Clock Time = Uhrzeit) empfangen und danach die Uhrzeit automatisch einstellen.

- 1 Drücken Sie **(SHIFT)** und danach **(3)** (SET UP) so oft, bis „CT“ aufleuchtet.



- 2 Drücken Sie **(5)** (→) so oft, bis „CT on“ aufleuchtet.
Die Uhr wird nun eingestellt.

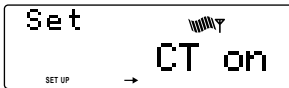

- 3 Drücken Sie **(SHIFT)**, um zur normalen Anzeige zurückzuschalten.

So schalten Sie die CT-Funktion aus

Wählen Sie in Schritt 2 oben „CT off“.

Hinweise

- Die CT-Funktion steht nicht immer zur Verfügung, auch wenn Sie einen RDS-Sender empfangen.
- Die über die CT-Funktion eingestellte Uhrzeit ist nicht immer korrekt.

Spracherkennung

Sie können für alle Programmquellen einschließlich CD/MD-Player* und Radio einen gesprochenen Befehl registrieren. Nachdem Sie den Befehl registriert haben, können Sie die gewünschte Programmquelle aktivieren, indem Sie einfach den entsprechenden Befehl in das mitgelieferte Mikrofon sprechen. Das Gerät verfügt über 12 „V Drive“-Speicher zum Registrieren gesprochener Befehle.

* Wenn Sie einen CD/MD-Wechsler mit einer PGM-Funktion (Programmspeicher) anschließen, können Sie eine CD/MD im CD/MD-Wechsler auswählen.

Steuern Sie diese Funktion mit dem Joystick.

Hinweis

Solange das Gerät Verkehrsdurchsagen empfängt, aufnimmt oder wiedergibt, funktioniert die Spracherkennungsfunktion nicht.

Auswählen eines „V Drive“-Speichers für die Registrierung

- 1 Geben Sie eine CD oder MD wieder, oder stellen Sie den Radiosender ein, für den Sie einen Befehl registrieren wollen.
- 2 Halten Sie **(TALK)** am Joystick gedrückt, bis „V Drive“ erscheint.



Hinweis

Wenn das Gerät in den Einstellmodus schaltet, wird die Wiedergabe der CD/MD bzw. der Radioempfang unterbrochen.

Tip

Wenn in dem in Schritt 2 ausgewählten „V Drive“-Speicher bereits ein Befehl registriert ist, startet die Wiedergabe der entsprechenden Programmquelle, oder der entsprechende Sender wird eingestellt.

D

RDS/Spracherkennung

- 3 Wählen Sie mit dem Regler SEEK/AMS am Gerät oder am Joystick einen „V Drive“-Speicher für die Registrierung aus.



Tip
Wenn Sie eine Speichernummer auswählen, unter der bereits ein Befehl gespeichert ist, startet die Wiedergabe der entsprechenden Quelle, oder der entsprechende Sender wird eingestellt.

Registrieren eines gesprochenen Befehls

- 1 Nachdem Sie alle Schritte unter „Auswählen eines „V Drive“-Speichers für die Registrierung“ ausgeführt haben, drücken Sie **TALK** am Joystick.
- 2 Das Gerät gibt die gesprochene Anweisung „Please speak now“ (Bitte jetzt sprechen) aus. Sprechen Sie dann den gewünschten Befehl für die Programmquelle in das mitgelieferte Mikrofon.

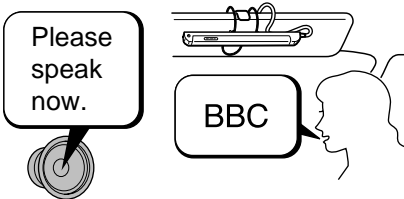

- 3 Das Gerät gibt die gesprochene Anweisung „Please repeat“ (Bitte wiederholen) aus. Sprechen Sie denselben Befehl wie oben erneut in das Mikrofon.

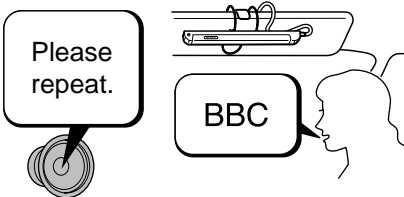

- 4 Das Gerät gibt nochmals die gesprochene Anweisung „Please repeat“ (Bitte wiederholen) aus. Sprechen Sie denselben Befehl wie oben noch einmal in das Mikrofon.

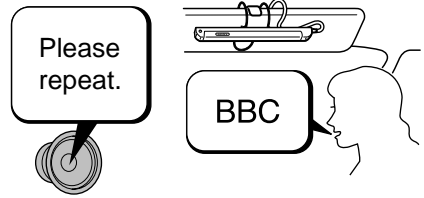

Das Gerät zeichnet in diesem Schritt den gesprochenen Befehl auf, um später den registrierten Befehl identifizieren zu können. Wenn das Gerät „OK!“ ausgibt, ist die Registrierung abgeschlossen.

Hinweise

- Registrieren Sie Befehle nicht während der Fahrt, da dies eine Gefahrenquelle darstellen könnte.
- Antworten Sie unbedingt nach der gesprochenen Anweisung des Geräts.
- Wenn ein Signalton zu hören ist, ist die Registrierung fehlgeschlagen. Wiederholen Sie in diesem Fall alle Schritte ab Schritt 1.
- Verwenden Sie keine ähnlich lautenden Befehle wie „Sony POP 1“ und „Sony POP 2“, da das Gerät solche Befehle möglicherweise nicht unterscheiden kann.
- Wenn Sie die gesprochene Anweisung des Geräts innerhalb von drei Sekunden angenommen haben, antworten Sie bitte innerhalb von drei Sekunden.

Tips

- Sprechen Sie beim Registrieren der Befehle laut und deutlich, da das Gerät die Befehle so besser erkennen kann.
- Während Sie die Befehle registrieren, sollte der Wagen mit laufendem Motor geparkt sein, damit das Gerät Ihre Stimme später während der Fahrt leichter erkennen kann.
- Die gesprochenen Anweisungen des Geräts sind zwar in englischer Sprache, die zu registrierenden Befehle können jedoch in jeder beliebigen anderen Sprache gesprochen werden.
- Die Lautstärke der gesprochenen Anweisungen des Geräts läßt sich am Gerät oder am Joystick einstellen.

Aktivieren einer registrierten Programmquelle

Sie können eine gespeicherte Programmquelle aktivieren, während eine andere Programmquelle wiedergegeben oder die Uhrzeit angezeigt wird.

1 Drücken Sie **TALK** am Joystick.

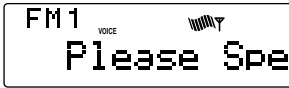

2 Das Gerät gibt die gesprochene Anweisung „Please speak now“ (Bitte jetzt sprechen) aus. Sprechen Sie jetzt den registrierten Befehl, wie zum Beispiel den Namen der CD/MD oder den Radiosender, in das Mikrofon.

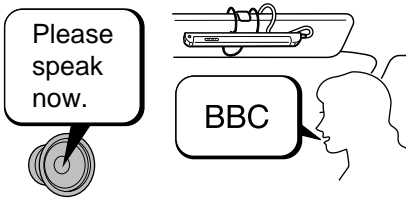

3 Wenn das Gerät den Befehl erkannt hat: Das Gerät startet die Wiedergabe der CD/MD oder stellt den Radiosender ein.

Wenn das Gerät den Befehl nicht erkennt:

Das Gerät gibt die gesprochene Anweisung „Please speak again“ (Bitte erneut sprechen) aus.

Wiederholen Sie in diesem Fall den gespeicherten Befehl.

Hinweise

- Wenn das Gerät den Befehl dreimal nicht erkennt, ertönt ein Signalton, und das Gerät schaltet zur ursprünglichen Programmquelle zurück. Wiederholen Sie in diesem Fall alle Schritte ab Schritt 1.
- Bei lauten Geräuschen um das Fahrzeug herum erkennt das Gerät den gespeicherten Befehl möglicherweise nicht. Schließen Sie in diesem Fall das Fenster, und versuchen Sie es erneut.
- Wenn Sie zu weit vom Mikrofon entfernt sind, sprechen Sie lauter, oder gehen Sie näher an das Mikrofon heran.

Tips

- Wenn Sie nicht innerhalb von drei Sekunden nach der gesprochenen Anweisung antworten, gibt das Gerät die Anweisung „Please speak now“ (Bitte jetzt sprechen) aus.
- Sprechen Sie beim Aktivieren einer registrierten Programmquelle laut und deutlich, da das Gerät die Befehle so besser erkennen kann.
- Wenn das Gerät den Befehl nur schwer erkennen kann, speichern Sie ihn nochmals ab.

Sprach-Memo

Mit Hilfe der Sprach-Memo-Funktion können Sie ein gesprochenes Memo aufzeichnen, wie zum Beispiel den Namen eines Songs, den Sie im Radio gehört haben, oder eine spontane Idee. Mit dieser Funktion können Sie bis zu sechs Memos aufzeichnen. Die einzelnen Sprach-Memos dürfen maximal 15 Sekunden lang sein.

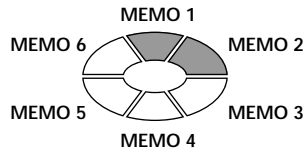

Sie können Sprach-Memos jederzeit aufnehmen und wiedergeben, ganz gleich ob eine Programmquelle wiedergegeben oder die Uhrzeit im Display angezeigt wird.

Steuern Sie diese Funktion mit dem Joystick.

Hinweis

Solange das Gerät Verkehrsdurchsagen empfängt, aufnimmt oder wiedergibt, funktioniert die Sprach-Memo-Funktion nicht.

Aufzeichnen eines Sprach-Memos

1 Drücken Sie **REC** am Joystick, und sprechen Sie das Memo in das mitgelieferte Mikrofon.



2 Zum Abschließen der Aufzeichnung drücken Sie erneut **REC**, oder betätigen Sie 15 Sekunden lang keine weitere Taste des Geräts.

Hinweise

- Die Sprach-Memos werden unter „MEMO 1“, „MEMO 2“ usw. gespeichert, und zwar in der Reihenfolge, in der Sie sie aufzeichnen.
- Wenn ein Signalton zu hören ist und „MEMO FULL“ erscheint, können keine weiteren Sprach-Memos aufgezeichnet werden. In diesem Fall müssen Sie bereits gespeicherte Sprach-Memos löschen, bevor Sie neue aufzeichnen können.

Wiedergeben eines Sprach-Memos

- 1 Drücken Sie **(PLAY)** am Joystick.
Die Wiedergabe beginnt mit MEMO 1.

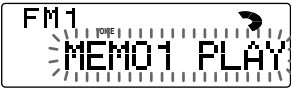

- 2 Wählen Sie das gewünschte Sprach-Memo mit dem Regler SEEK/AMS aus.

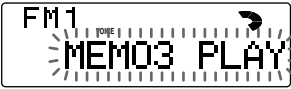

- 3 Die Lautstärke können Sie am Gerät selbst oder am Joystick einstellen.
Nachdem alle Sprach-Memos wiedergegeben wurden, schaltet das Gerät automatisch zur ursprünglichen Programmquelle zurück.

So unterbrechen Sie die Wiedergabe eines Sprach-Memos

Drücken Sie **(PLAY)** am Joystick.
Die Wiedergabe wird beendet, und das Gerät schaltet automatisch zur ursprünglichen Programmquelle zurück

Löschen eines Sprach-Memos

- 1 Lassen Sie das Sprach-Memo wiedergeben, das Sie löschen wollen.
- 2 Halten Sie **(PLAY)** am Joystick gedrückt, bis ein Signalton zu hören ist.

Das Sprach-Memo wird gelöscht, und die Nummern der nachfolgenden Sprach-Memos verringern sich automatisch um eins.

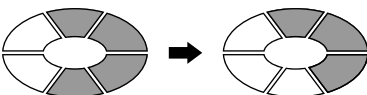

„MEMO 3“ wird gelöscht.

„MEMO 4“ wird zu „MEMO 3.“

Weitere Funktionen

Der Joystick

Der Joystick funktioniert, indem Sie die Tasten darauf drücken und/oder an den Reglern drehen.

Sie können das zusätzlich erhältliche CD- oder MD-Gerät mit dem Joystick steuern.

Drücken der Tasten (Tasten SOURCE und MODE)

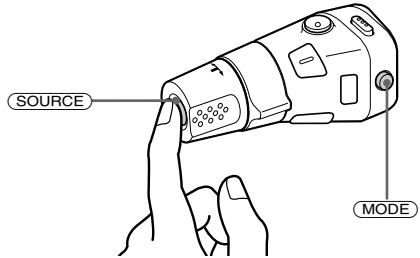

Mit jedem Tastendruck auf **(SOURCE)** wechselt die Tonquelle folgendermaßen:
TUNER → CD → MD

Mit jedem Tastendruck auf **(MODE)** wird folgendes ausgewählt;

- Tuner: FM1 → FM2 → MW → LW
- CD-Gerät : CD1 → CD2 → ...
- MD-Gerät : MD1 → MD2 → ...

Tip

Wenn sich der Schalter POWER SELECT in der Position **B** befindet, können Sie das Gerät einschalten, indem Sie **(SOURCE)** am Joystick drücken.

Drehen des Reglers (Regler SEEK/AMS)

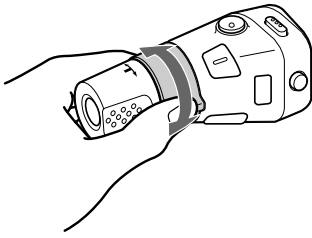

Wenn Sie den Regler kurz drehen und dann loslassen, können Sie:

- einen bestimmten Titel auf einer CD/MD ansteuern. Wenn Sie den Regler gedreht halten, können Sie eine bestimmte Stelle in einem Titel ansteuern. Sobald Sie den Regler loslassen, startet die Wiedergabe.
- die Sender automatisch einstellen. Wenn Sie den Regler gedreht halten, können Sie einen bestimmten Sender einstellen.

Drehen und Drücken des Reglers (Regler PRESET/DISC)

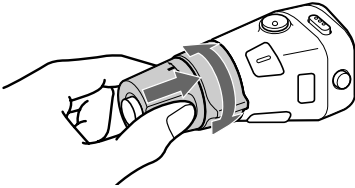

Wenn Sie den Regler gleichzeitig drücken und drehen, können Sie:

- die auf den Stationstasten gespeicherten Sender einstellen.
- die CD/MD wechseln.

Sonstige Funktionen

Drehen Sie den Regler VOL, um die Lautstärke einzustellen.

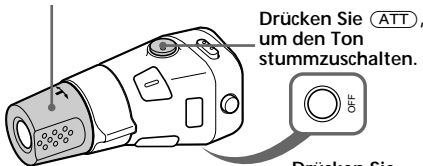

Drücken Sie **(ATT)**, um den Ton stummzuschalten.



Drücken Sie **(OFF)**, um das Gerät auszuschalten.

Drücken Sie **(SOUND)**, um die Lautstärke und den Raumklangmodus einzustellen.

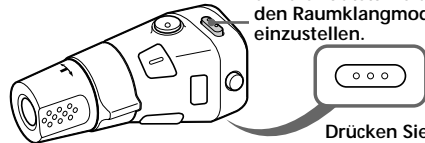

Drücken Sie **(LIST)**, um die gespeicherten Namen anzuzeigen.

Drücken Sie **(REC)** zum Aufzeichnen eines Sprach-Memos.

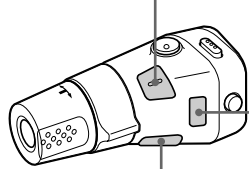

Starten Sie mit **(PLAY)** die Wiedergabe des Sprach-Memos.
Halten Sie **(PLAY)** zum Löschen des Sprach-Memos gedrückt.

Halten Sie **(TALK)** zum Auswählen eines „V Drive“-Speichers für die Registrierung gedrückt. Durch Drücken dieser Taste können Sie:

- einen gesprochenen Befehl registrieren.
- eine registrierte Programmquelle aktivieren.

Wechseln der Drehrichtung

Die Drehrichtung der Regler ist werkseitig wie in der Abbildung unten eingestellt.

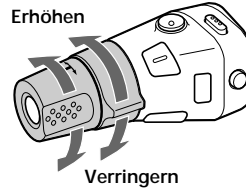

Wenn Sie den Joystick rechts von der Lenksäule anbringen müssen, können Sie die Drehrichtung der Regler ändern.

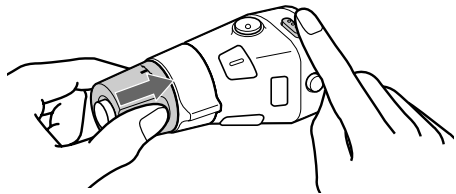

Drücken Sie zwei Sekunden lang **(SOUND)**, und halten Sie dabei den Regler VOL gedrückt.

Tip

Sie können die Drehrichtung der Regler auch mit dem Gerät steuern (siehe „Wechseln der Klang- und Anzeigeeinstellungen“ auf Seite 26).

Einstellen der Klangeigenschaften

Sie können Bässe, Höhen, Balance und Fader einstellen. Für die einzelnen Tonquellen wird der Pegel für Bässe und Höhen gespeichert.

1 Wählen Sie die einzustellende Klangoption, indem Sie **(SOUND)** mehrmals drücken.

VOL (Lautstärke) → SUB (Lautstärke des Tiefsttonlautsprechers) → BAS (Bässe) → TRE (Höhen) → BAL (links-rechts) → FAD (vorn-hinten)

2 Stellen Sie die ausgewählte Option ein, indem Sie die Einstellscheibe drehen.

Nachdem Sie eine Klangoption ausgewählt haben, müssen Sie innerhalb von drei Sekunden den Einstellvorgang beginnen. Danach dient die Einstellscheibe wieder nur zur Regelung der Lautstärke.

D

Stummschalten des Tons

Drücken Sie **(ATT)** auf dem Joystick oder der gesondert erhältlichen, drahtlosen Fernbedienung.
„ATT on“ blinkt kurz.

Um die vorherige Lautstärke wieder einzustellen, drücken Sie **(ATT)** nochmals.

Tip

Das Gerät senkt die Lautstärke automatisch, wenn ein Telefonanruf eingeht (Telefonstummschaltfunktion).

Wechseln der Klang- und Anzeigeeinstellungen

Sie können folgende Optionen einstellen:

- Clock (Uhr) (Seite 7).
- CT (Clock Time = Uhrzeit) (Seite 21).
- D.Info (Dual Information) – Uhrzeit und Wiedergabemodus können gleichzeitig (ON) oder abwechselnd (OFF) angezeigt werden.
- Amber/Green – Die Display-Farbe wechselt zwischen bernstein und grün.
- Dimmer – Die Helligkeit des Displays kann verringert werden.
 - Mit „Auto“ wird das Display nur dunkler, wenn Sie das Licht einschalten.
 - Mit „on“ wird das Display dunkler.
 - Mit „off“ wird der Dimmer deaktiviert.
- Contrast – Dient zum Einstellen des Kontrasts, wenn die Anzeigen im Display aufgrund der Einbauposition des Geräts nicht erkennbar sind.
- Voice-Funktion für gesprochene Hinweise
 - Wählen Sie „Voice 1“, um die Lautstärke der gesprochenen Hinweise auf den Minimalwert einzustellen.
 - Wählen Sie „Voice 2“, um die gesprochenen Hinweise lauter einzustellen als bei „Voice 1“.
 - Wählen Sie „Voice 3“, um die Lautstärke der gesprochenen Hinweise auf den Maximalwert einzustellen.
 - Wählen Sie „Voice off“, um die Voice-Funktion auszuschalten.
- Beep – Der Signalton kann ein- oder ausgeschaltet werden.
- RM (Joystick) – Dient zum Wechseln der Drehrichtung der Regler am Joystick.
 - Wählen Sie „norm“, um den Joystick so zu verwenden, wie er werkseitig eingestellt wurde.
 - Wählen Sie „rev“, wenn Sie den Joystick rechts der Lenksäule montieren.
- Loud (Loudness) – Bässe und Höhen werden verstärkt, so daß der Klang auch bei geringer Lautstärke von guter Qualität ist.
- LPF (Low Pass Filter - Niederpaßfilter) (Seite 27).
- A.Scrl (Auto Scroll) (Seite 9, 28).

1 Drücken Sie (SHIFT).

2 Drücken Sie (3) (SET UP) so oft, bis die gewünschte Option erscheint.

Mit jedem Tastendruck auf (3) (SET UP) wechseln die Optionen folgendermaßen:

Clock → CT → D.Info* → Amber/Green
→ Dimmer → Contrast → Voice* → Beep
→ RM → Loud* → LPF* → A.Scr1*

* Wenn das Radio ausgeschaltet ist bzw. keine CD oder MD wiedergegeben wird, erscheinen diese Angaben nicht.

Hinweise

- Je nach aktueller Tonquelle werden unterschiedliche Optionen angezeigt.
- Wenn ein gesondert erhältlicher digitaler Equalizer-Vorverstärker an das Gerät angeschlossen ist, steht die Funktion mit gesprochenen Hinweisen nicht zur Verfügung.

3 Wählen Sie mit (5) (→) die gewünschte Einstellung (z. B. on oder off).

Beim Einstellen von „Contrast“ wird der Kontrast mit (5) (→) stärker und mit (2) (←) schwächer.

4 Drücken Sie (SHIFT).

Wenn Sie die Einstellung vorgenommen haben, erscheint im Display wieder die Anzeige für den normalen Wiedergabemodus.

Einstellen des Grenzwerts für die Frequenz des/der Tiefsttonlautsprecher(s)

Wenn Sie die Klangeigenschaften angeschlossener Tiefsttonlautsprecher optimal nutzen wollen, können Sie die nicht gewünschten Audiosignale mit hoher und mittlerer Frequenz, die in Tiefsttonlautsprecher eingespeist werden, ausblenden. Wenn Sie den Grenzwert für die Frequenz festlegen, geben die Tiefsttonlautsprecher nur die entsprechenden niederfrequenten Signale aus, so daß ein klareres Klangbild entsteht.

1 Drücken Sie (SOURCE), um eine Quelle zu wählen (Radio, CD oder MD).

2 Drücken Sie (SHIFT), und drücken Sie dann so oft (3) (SET UP), bis „LPF“ erscheint.

3 Drücken Sie (5) (→) oder (2) (←) so oft, bis die gewünschte Einstellung erscheint.



Mit jedem Tastendruck auf (5) (→) oder (2) (←) wechselt die Grenzfrequenz im Display folgendermaßen:

LPF off ↔ LPF 80 Hz ↔ LPF 120 Hz

4 Drücken Sie (SHIFT).

Wenn die Einstellung der Frequenz abgeschlossen ist, erscheint im Display wieder die Anzeige für den normalen Wiedergabemodus.

Wenn zusätzliche Geräte angeschlossen sind

CD/MD-Gerät

Sie können mit diesem Gerät bis zu 7 CD- und MD-Geräte steuern.

Wenn Sie ein gesondert erhältliches CD-Gerät mit CD TEXT-Funktion anschließen, erscheinen bei der Wiedergabe einer CD mit CD TEXT die CD TEXT-Informationen im Display.

Wiedergeben einer CD oder MD

- 1 Drücken Sie mehrmals **(SOURCE)**, um die CD- bzw. MD-Wiedergabe auszuwählen.
- 2 Drücken Sie **(MODE)**, bis das gewünschte Gerät angezeigt wird.
Die Wiedergabe einer CD/MD beginnt.

Wenn ein CD/MD-Gerät angeschlossen ist, werden alle Titel ab dem Anfang abgespielt.

Umschalten der Anzeigen im Display

Mit jedem Tastendruck auf **(DSPL)** während der Wiedergabe einer CD, einer CD mit CD TEXT oder einer MD wechselt die Anzeige folgendermaßen:

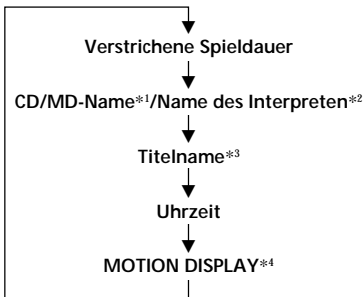

*1 Wenn die MD keinen Namen hat und Sie sie auch nicht selber benannt haben, erscheint „NO D.Name“ im Display.

*2 Wenn Sie eine CD mit CD TEXT abspielen, erscheint der Name des Interpreten nach dem CD-Namen im Display (nur bei CD TEXT mit dem Namen des Interpreten).

*3 Wenn auf einer CD mit CD TEXT bzw. auf einer MD kein Titelname aufgezeichnet wurde, erscheint „NO T.Name“ im Display.

*4 Alle Informationen oben werden der Reihenfolge nach nacheinander im Display angezeigt.

Sie können einen eigenen Namen für CDs und CDs mit CD TEXT, die über die Disc-Memo-Funktion verfügen, eingeben. Näheres dazu finden Sie unter „Benennen einer CD“ (Seite 32).

Wenn Sie jedoch eigene Namen eingegeben haben, haben diese immer Priorität vor den ursprünglichen CD TEXT-Informationen, wenn solche Informationen angezeigt werden.

Tips

- Wenn der Name der MD oder CD mit CD TEXT zu lang ist, können Sie ihn im Display verschieben und auf diese Weise ganz anzeigen lassen, indem Sie **(SHIFT)** und dann **(←)** drücken.
- Wenn Sie die ursprünglichen CD TEXT-Informationen anzeigen möchten, nachdem Sie der CD mit CD TEXT einen eigenen Namen gegeben haben, drücken Sie **(SHIFT)** und dann **(→)**.

Automatisches Verschieben des Namens einer CD/MD — Auto Scroll

Wenn bei einer CD mit CD TEXT oder einer MD der Name der CD/MD, eines Interpreten oder eines Titels länger ist als 10 Zeichen und die Funktion Auto Scroll eingeschaltet ist, wird der Name wie folgt automatisch im Display verschoben:

- Der MD/CD-Name wird angezeigt, wenn die MD/CD gewechselt und der MD/CD-Name ausgewählt wurde.
- Der Titelname erscheint, wenn der Titel wechselt und der Titelname ausgewählt wurde.

Wenn Sie mit **(DSPL)** die Anzeige wechseln, wird der Name einer CD/MD oder eines Titels auf einer MD oder CD mit CD TEXT automatisch verschoben und auf diese Weise ganz angezeigt, unabhängig davon, ob die Funktion ein- oder ausgeschaltet ist.

- 1 Drücken Sie während der Wiedergabe **(SHIFT)**.
- 2 Drücken Sie **(3)** (SET UP) so oft, bis „A.Srcl“ erscheint.
- 3 Wählen Sie mit **(5)** (→) die Option „A.Srcl on“ aus.
- 4 Drücken Sie **(SHIFT)**.

Wenn Sie die Funktion ausschalten wollen, wählen Sie in Schritt 2 oben die Option „A.Srcl off“.

Hinweis

Bei einigen CDs mit außergewöhnlich langem CD TEXT ist folgendes möglich:

- Einige Zeichen werden nicht angezeigt.
- Die Funktion Auto Scroll funktioniert nicht.

Ansteuern eines bestimmten Titels

— AMS (Automatischer Musiksensor)

Drücken Sie während der Wiedergabe den Regler SEEK/AMS für jeden Titel, den Sie überspringen wollen, kurz nach oben oder unten.

Ansteuern nachfolgender Titel

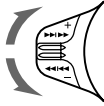

Ansteuern vorhergehender Titel

Ansteuern einer bestimmten Passage in einem Titel

— Manuelle Suche

Halten Sie während der Wiedergabe den Regler SEEK/AMS nach oben oder unten gedrückt. Lassen Sie den Regler wieder los, wenn Sie die gewünschte Stelle gefunden haben.

Vorwärtssuchen

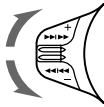

Rückwärtssuchen

Direktes Ansteuern einer bestimmten CD/MD

— Direct Disc Selection-Funktion

Drücken Sie die Zahlentaste, die der Nummer der gewünschten CD/MD entspricht.

Die gewünschte CD/MD im gerade ausgewählten Gerät wird wiedergegeben.

Anspielen der Titel

— Intro Scan

Mit dieser Funktion werden die ersten 10 Sekunden aller Titel der gerade ausgewählten CD/MD wiedergegeben.

1 Drücken Sie während der Wiedergabe **(SHIFT)** und dann **(4)** (PLAY MODE) so oft, bis „Intro“ erscheint.

2 Wählen Sie mit **(5)** (→) „Intro on“. Intro Scan startet.

3 Drücken Sie **(SHIFT)**.

Wenn Sie wieder zum normalen Wiedergabemodus wechseln wollen, wählen Sie „Intro off“ in Schritt 2.

Wiederholtes

Wiedergeben von Titeln

— Repeat Play

Sie haben folgende Auswahlmöglichkeiten:

- Repeat 1 zum Wiederholen eines Titels.
- Repeat 2 zum Wiederholen einer CD/MD.

1 Drücken Sie während der Wiedergabe **(SHIFT)**.

2 Drücken Sie **(7)** (REP) so oft, bis die gewünschte Einstellung erscheint.

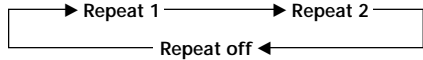

Repeat Play startet.

3 Drücken Sie **(SHIFT)**.

Wenn Sie wieder in den normalen Wiedergabemodus schalten möchten, wählen Sie in Schritt 2 oben „Repeat off“.

Wiedergeben von Titeln in willkürlicher Reihenfolge

— Shuffle Play

Sie haben folgende Auswahlmöglichkeiten:

- Shuf 1 zum Wiedergeben der Titel auf der aktuellen CD/MD in willkürlicher Reihenfolge.
- Shuf All zum Wiedergeben aller Titel auf allen CDs/MDs in willkürlicher Reihenfolge.

1 Drücken Sie während der Wiedergabe **(SHIFT)**.

2 Drücken Sie **(8)** (SHUF) so oft, bis die gewünschte Einstellung erscheint.

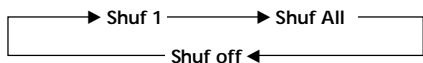

Shuffle Play startet.

3 Drücken Sie **(SHIFT)**.

Wenn Sie wieder zum normalen Wiedergabemodus wechseln wollen, wählen Sie „Shuf off“ in Schritt 2.

Zusammenstellen eines Programms

— Programmspeicher (CD/MD-Gerät mit Programmspeicherfunktion)

Sie können Titel in beliebiger Reihenfolge wiedergeben, indem Sie Programme zusammenstellen und im Gerät speichern. Bei dieser Funktion können Sie zwei Programme mit jeweils 12 Titeln zusammenstellen. Die Titel können Sie als Programm 1 oder Programm 2 speichern.

- 1 Drücken Sie (SHIFT) und dann zwei Sekunden lang (4) (PLAY MODE).

Programmbearbeitungsmodus

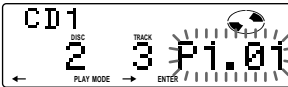

„P 1“ zeigt an, daß Programm 1 ausgewählt ist.

Wenn Sie einer CD/MD einen Namen gegeben haben, erscheint zunächst die Anzeige für die Bank-Funktion. Drücken Sie dann (4) (PLAY MODE), so daß „P 1“ im Display erscheint.

Wollen Sie Programm 2 eingeben, drücken Sie (5) (→) so oft, bis „P 2“ erscheint.

- 2 Wählen Sie den ersten Titel aus.
 - 1 Drücken Sie mehrmals (SOURCE), um die CD- bzw. MD-Wiedergabe auszuwählen.
 - 2 Drücken Sie mehrmals (MODE), um das Gerät auszuwählen.
 - 3 Drücken Sie (SHIFT), und geben Sie dann mit den Zahlentasten die gewünschte CD/MD ein.
 - 4 Drücken Sie (SHIFT).
 - 5 Drücken Sie den Regler SEEK/AMS nach oben oder unten, und wählen Sie so den Titel.

- 3 Drücken Sie kurz (6) (ENTER).

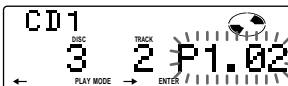
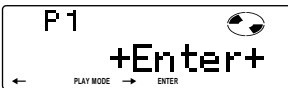

- 4 Um weitere Titel zu programmieren, gehen Sie wie in Schritt 2 und 3 erläutert vor.

- 5 Wenn Sie alle gewünschten Titel eingegeben haben, drücken Sie zwei Sekunden lang (4) (PLAY MODE).

- 6 Drücken Sie (SHIFT).

Hinweise

- „**Wait**“ erscheint im Display, während die Daten des programmierten Titels in den Speicher eingelesen werden oder wenn keine CD/MD eingelegt wurde.
- „*Mem Full*“ erscheint im Display, wenn Sie versuchen, mehr als 12 Titel für ein Programm einzugeben.

Wiedergeben des gespeicherten Programms

Wenn Sie die Reihenfolge der CDs/MDs im Gerät ändern, so hat dies keinen Einfluß auf die Wiedergabe des gespeicherten Programms.

Sie haben folgende Auswahlmöglichkeiten:

- PGM 1 zur Wiedergabe von Programm 1.
- PGM 2 zur Wiedergabe von Programm 2.
- PGM 1+2 zur Wiedergabe von Programm 1 und 2.

- 1 Drücken Sie (SHIFT).

- 2 Drücken Sie (4) (PLAY MODE) so oft, bis „PGM“ erscheint.

- 3 Drücken Sie (5) (→) so oft, bis das gewünschte Programm angezeigt wird.

Wiedergabe von Programm 1

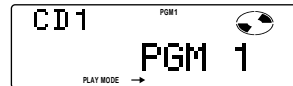

Wiedergabe von Programm 2

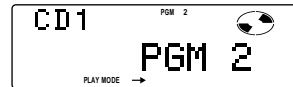

Wiedergabe von Programm 1 und 2

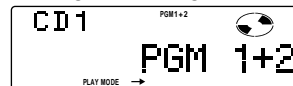

Normale Wiedergabe



Die Wiedergabe startet im ausgewählten Programmwiedergabemodus.

4 Drücken Sie (SHIFT).

Wenn Sie wieder in den normalen Wiedergabemodus schalten möchten, wählen Sie in Schritt 3 oben „PGM off“.

Hinweise

- Wenn Sie während der Wiedergabe eines Programms eine Zahlentaste drücken, wird die Wiedergabe des Programms unterbrochen, und die Wiedergabe der ausgewählten CD/MD beginnt.
- Wenn kein Titel für ein Programm gespeichert ist, erscheint „NO Data“ im Display.
- Wenn ein programmierter Titel nicht auf den CDs/MDs im Magazin enthalten ist, wird dieser Titel übersprungen.
- Wenn die CDs/MDs im Magazin keinen der programmierten Titel enthalten oder wenn die Informationen über die gespeicherten Titel noch nicht eingelesen wurden, erscheint „Not ready“ im Display.

Löschen des gesamten Programms

- 1 Drücken Sie (SHIFT) und dann zwei Sekunden lang (4) (PLAY MODE).

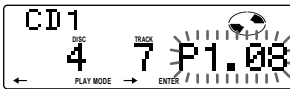

„P 1“ zeigt an, daß Programm 1 ausgewählt wurde.

Wenn Sie einer CD/MD einen Namen gegeben haben, erscheint zunächst die Anzeige für die Bank-Funktion. Drücken Sie dann (4) (PLAY MODE), so daß „P 1“ im Display erscheint.

- 2 Drücken Sie (2) (←) so oft, bis „DEL“ erscheint.



Wollen Sie Programm 2 löschen, drücken Sie (5) (→) so oft, bis „PGM 2“ erscheint.

- 3 Drücken Sie zwei Sekunden lang (6) (ENTER).

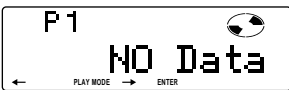

Das gesamte Programm wird gelöscht.

- 4 Wenn Sie das gewünschte Programm bzw. die Programme gelöscht haben, drücken Sie zwei Sekunden lang (4) (PLAY MODE).

- 5 Drücken Sie (SHIFT).

Einfügen von Titeln in ein Programm

- 1 Drücken Sie (SHIFT) und dann zwei Sekunden lang (4) (PLAY MODE).

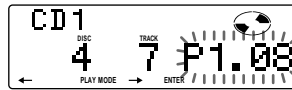

„P 1“ zeigt an, daß Programm 1 ausgewählt ist.

Wenn Sie einer CD/MD einen Namen gegeben haben, erscheint zunächst die Anzeige für die Bank-Funktion. Drücken Sie dann (4) (PLAY MODE), so daß „P 1“ im Display erscheint.

Wollen Sie Programm 2 auswählen, drücken Sie (5) (→) so oft, bis „P 2“ erscheint.

- 2 Wählen Sie mit (2) (←) oder (5) (→) die Titelpositionsnummer, an der ein Titel eingefügt werden soll.

Titelpositionsnummer

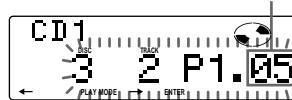

- 3 Drücken Sie den Regler SEEK/AMS nach oben oder unten, um den Titel auszuwählen, der eingefügt werden soll.

- 4 Drücken Sie kurz (6) (ENTER). Der Titel wird eingefügt.

Der betreffende Titel wird an der angegebenen Positionsnummer eingefügt, und die folgenden Titel werden um eine Position nach unten verschoben.

Wollen Sie weitere Titel in ein Programm einfügen, gehen Sie wie in Schritt 2 bis 4 erläutert vor.

Hinweis

Sobald für alle 12 Positionen ein Titel programmiert wurde, erscheint „*Mem Full*“ im Display, und Sie können keine weiteren Titel einfügen.

- 5 Wenn Sie alle gewünschten Titel eingefügt haben, drücken Sie zwei Sekunden lang (4) (PLAY MODE).

- 6 Drücken Sie (SHIFT).

Löschen von Titeln in einem Programm

- 1 Drücken Sie **(SHIFT)** und dann zwei Sekunden lang **(4)** (PLAY MODE).

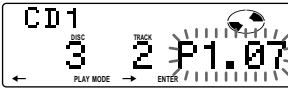

„P 1“ zeigt an, daß Programm 1 ausgewählt ist.

Wenn Sie einer CD/MD einen Namen gegeben haben, erscheint zunächst die Anzeige für die Bank-Funktion. Drücken Sie dann **(4)** (PLAY MODE), so daß „P 1“ im Display erscheint.

Wollen Sie Programm 2 auswählen, drücken Sie **(5)** (→) so oft, bis „P 2“ erscheint.

- 2 Drücken Sie **(2)** (←) oder **(5)** (→), um den Titel auszuwählen, den Sie löschen wollen.

Titelpositionsnummer

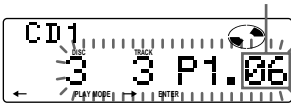

Der im Moment an Position 6 von Programm 1 registrierte Titel

- 3 Drücken Sie zwei Sekunden lang **(6)** (ENTER).
Wenn Sie einen Titel löschen, verschieben sich die anderen Titel hinter der betreffenden Positionsnummer um eine Stelle nach oben, um die Lücke zu füllen.

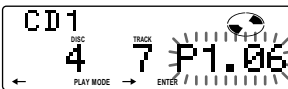

- 4 Wollen Sie weitere Titel löschen, gehen Sie wie in Schritt 2 und 3 erläutert vor.
- 5 Wenn Sie alle gewünschten Titel gelöscht haben, drücken Sie zwei Sekunden lang **(4)** (PLAY MODE).
- 6 Drücken Sie **(SHIFT)**.

Benennen einer CD

— Disc Memo (bei CD-Gerät mit Custom-File-Funktion)

Sie können jeder CD einen eigenen Namen geben. Pro CD können Sie bis zu acht Zeichen eingeben. Wenn Sie eine CD benannt haben, können Sie sie nach dem Namen suchen (Seite 34) und bestimmte Titel für die Wiedergabe auswählen (Seite 34).

- 1 Lassen Sie die CD wiedergeben, und drücken Sie **(PTY/LIST)** zwei Sekunden lang.

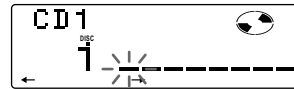

- 2 Geben Sie die Zeichen ein.
- 1 Drehen Sie die Einstellscheibe im Uhrzeigersinn, um die gewünschten Zeichen auszuwählen.
(A → B → C → ... Z → 0 → 1 → 2 → ... 9 → + → - → * → / → \ → > → < → - → _)

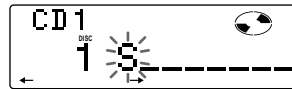

Wenn Sie die Einstellscheibe gegen den Uhrzeigersinn drehen, erscheinen die Zeichen in umgekehrter Reihenfolge. Wenn Sie nach einem Zeichen ein Leerzeichen setzen wollen, wählen Sie „_“ (Unterstrich).

- 2 Drücken Sie **(5)** (→), wenn Sie das gewünschte Zeichen gefunden haben. Der blinkende Cursor wechselt zur nächsten Eingabeposition.

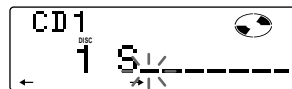

Wenn Sie **(2)** (←) drücken, bewegt sich der blinkende Cursor nach links.

- 3 Geben Sie wie in Schritt 1 und 2 erläutert den ganzen Namen ein.

- 3 Wenn Sie zum normalen CD-Wiedergabemodus zurückschalten möchten, drücken Sie **(PTY/LIST)** zwei Sekunden lang.

Tip

Wenn Sie einen Namen löschen oder korrigieren möchten, geben Sie für alle Zeichen den Unterstrich „_“ ein.

Aufrufen des Disc Memo

Drücken Sie während der Wiedergabe einer normalen CD oder einer CD mit CD TEXT die Taste (DSPL).



Mit jedem Tastendruck auf (DSPL) während der Wiedergabe einer CD oder einer CD mit CD TEXT wechselt die Anzeige folgendermaßen:

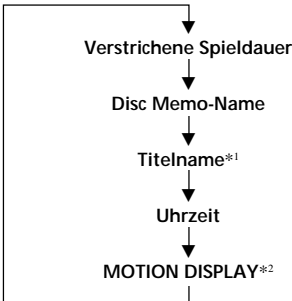

*1 Wenn ein gesondert erhältliches CD-Gerät mit CD TEXT-Funktion angeschlossen ist, erscheinen die CD TEXT-Informationen im Display, wenn Sie eine CD mit CD TEXT abspielen.

*2 Alle Informationen oben werden der Reihenfolge nach nacheinander im Display angezeigt.

Löschen des Disc Memo

- 1 Drücken Sie mehrmals (SOURCE), um die CD-Funktion auszuwählen.
- 2 Drücken Sie mehrmals (MODE), um das CD-Gerät auszuwählen.
- 3 Drücken Sie (PTY/LIST) zwei Sekunden lang.
- 4 Drücken Sie (DSPL) zwei Sekunden lang.
- 5 Drehen Sie die Einstellscheibe, und wählen Sie damit den zu löschenden Namen aus.
- 6 Drücken Sie (ENTER) zwei Sekunden lang. Der Name wird gelöscht. Wenn Sie weitere Namen löschen wollen, gehen Sie wie in Schritt 5 und 6 erläutert vor.
- 7 Drücken Sie (PTY/LIST) zwei Sekunden lang. Das Gerät schaltet in den normalen CD-Wiedergabemodus zurück.

Hinweis

Wenn Sie den von Ihnen eingegebenen Namen löschen, werden die ursprünglichen CD TEXT-Informationen im Display angezeigt.

Ansteuern einer CD/MD anhand des Namens

— List-up (CD-Gerät mit Custom-File-Funktion oder MD-Gerät)

Sie können diese Funktion nur verwenden, wenn den CDs/MDs ein eigener Name zugewiesen wurde. Weitere Informationen zu den Namen finden Sie unter „Benennen einer CD“ (Seite 32).

- 1 Drücken Sie kurz (PTY/LIST).
Der Name der aktuellen CD/MD erscheint im Display.



Wenn Sie einen Disc Memo-Namen zu einer CD mit CD TEXT hinzufügen, hat dieser Name Priorität vor den ursprünglichen CD TEXT-Informationen.

- 2 Drücken Sie (PTY/LIST) so oft, bis Sie die gewünschte CD/MD gefunden haben.
- 3 Starten Sie mit (ENTER) die Wiedergabe der CD/MD.

Hinweise

- Wenn ein CD/MD-Name fünf Sekunden lang angezeigt wurde, erscheint im Display wieder die Anzeige für den normalen Wiedergabemodus. Wenn Sie das Display ausschalten wollen, drücken Sie (DSPL).
- Die Namen der Titel können während der Wiedergabe einer MD oder CD mit CD TEXT nicht angezeigt werden.
- Wenn das Magazin keine CDs/MDs enthält, erscheint „NO Disc“ im Display.
- Wenn einer CD/MD kein eigener Name zugeordnet wurde, erscheint „*****“ im Display.
- Wenn die Daten auf der CD/MD nicht eingelesen wurden, erscheint „?“ im Display. Damit das Gerät die Daten einliest, drücken Sie zunächst die Zahlentaste, und wählen Sie dann die CD/MD, deren Daten nicht eingelesen wurden.
- Die Daten werden nur in Großbuchstaben angezeigt. Außerdem gibt es einige Buchstaben, die nicht angezeigt werden können (während der Wiedergabe einer MD oder CD mit CD TEXT).

Auswählen bestimmter Titel für die Wiedergabe

— Bank (bei CD-Gerät mit Custom-File-Funktion)

Wenn Sie einen Namen für die CD eingeben, können Sie das Gerät so einstellen, daß bestimmte Titel übersprungen und nur die gewünschten Titel wiedergegeben werden.

- 1 Starten Sie die Wiedergabe der CD, und drücken Sie (SHIFT) und dann zwei Sekunden lang (4) (PLAY MODE).

Bank-Modus

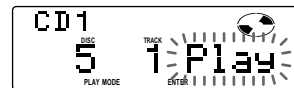

Hinweis

Hat die CD keinen Namen, erscheint statt des Bank-Modus der Programmbearbeitungsmodus. Wollen Sie zur normalen Wiedergabe zurückschalten, drücken Sie (4) (PLAY MODE).

- 2 Drücken Sie den Regler SEEK/AMS nach oben oder unten, und wählen Sie damit die Nummer des Titels, den Sie auslassen wollen. Drücken Sie (ENTER).



Statt „Play“ wird nun „Skip“ angezeigt. Wenn Sie wieder zu „Play“ schalten wollen, drücken Sie nochmals (ENTER).

- 3 Wenn Sie den Modus „Play“ oder „Skip“ für weitere Titel festlegen wollen, gehen Sie wie in Schritt 2 erläutert vor.
- 4 Drücken Sie (4) (PLAY MODE) zwei Sekunden lang.
Das Gerät schaltet zum normalen CD-Wiedergabemodus zurück.
- 5 Drücken Sie (SHIFT).

Hinweise

- Sie können den Modus „Play“ und „Skip“ für bis zu 24 Titel einstellen.
- Sie können den Modus „Skip“ nicht für alle Titel festlegen.

Wiedergeben der gewünschten Titel

Sie haben zwei Auswahlmöglichkeiten:

- Bank on – Alle Titel mit der Einstellung „Play“ werden wiedergegeben.
- Bank inv (Inverse) – Alle Titel mit der Einstellung „Skip“ werden wiedergegeben.

1 Drücken Sie während der Wiedergabe (SHIFT) und dann (4) (PLAY MODE) so oft, bis „Bank“ erscheint.

2 Wählen Sie mit (5) (→) den gewünschten Modus.

→ Bank on → Bank inv → Bank off



Die Wiedergabe beginnt mit dem Titel, der auf den aktuellen Titel folgt.

3 Drücken Sie (SHIFT).

Wenn Sie wieder in den normalen Wiedergabemodus schalten möchten, wählen Sie in Schritt 2 oben „Bank off“.

DSP (Digital Signal Processor – digitaler Signalprozessor)

Wenn der als Sonderzubehör erhältliche XDP-U50D angeschlossen ist, können Sie das Klangfeld der ausgewählten Tonquelle um einige Klangeffekte bereichern.

Die folgenden Anweisungen gelten für den XDP-U50D.

Wenn der XDP-210EQ an das Gerät angeschlossen ist, schlagen Sie in der mit dem XDP-210EQ gelieferten Bedienungsanleitung nach.

Hinweis

Wenn Sie den gesondert erhältlichen digitalen Vorverstärker XDP-U50D/210EQ anschließen, funktioniert die Voice-Funktion für gesprochene Hinweise nicht.

Auswählen eines Raumklangmodus

Sie können einen Raumklangmodus auswählen, der für den jeweiligen Musiktyp besonders geeignet ist. Mit den folgenden Raumklangmodi lassen sich verschiedene Klangfelder simulieren und den Klang verbessern, so daß Sie im Auto den Eindruck eines Live-Konzerts haben.

Raumklangmodus

HALL	Konzertsaal
JAZZ	Jazz-Club
DISCO	Disco mit dicken Wänden
THEATER	Filmvorführungs-/Kinosaal
PARK	Großer, offener Platz
LIVE	Live-Konzert
OPERA	Opernhaus
CHURCH	Kirche/Kapelle mit starkem Widerhall
STADIUM	Open-Air-Konzert in einem Stadion
CELLAR	Keller mit starkem Widerhall
DEFEAT	Normaler Klang ohne DSP-Effekte

D

CD/MD-Gerät/DSP

- 1 Drücken Sie **(SOURCE)**, um eine Quelle (Radio, CD oder MD) zu wählen.
- 2 Drücken Sie **(SOUND)** so oft, bis „SUR“ erscheint.



- 3 Drehen Sie die Einstellscheibe, und wählen Sie so den gewünschten Raumklangmodus aus. Die einzelnen Raumklangeffekte erscheinen in der oben angegebenen Reihenfolge.

Nach drei Sekunden erscheint im Display wieder die Anzeige für den normalen Wiedergabemodus.

Einstellen des Pegels für den gewünschten Effekt

- 1 Drücken Sie **(SOURCE)**, um eine Quelle (Radio, CD oder MD) zu wählen.

- 2 Drücken Sie zwei Sekunden lang **(SOUND)**.



- 3 Drehen Sie zum Auswählen die Einstellscheibe, bis der gewünschte Raumklangmodus erscheint.



- 4 Drücken Sie **(5) (→)**.

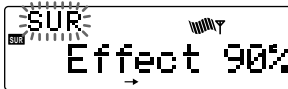

- 5 Drehen Sie die Einstellscheibe, und stellen Sie so den Pegel ein. Sie können den Pegel auf einen Wert zwischen 0 und 100 % einstellen. Je höher der Pegel, umso stärker wirkt der Effekt.



- 6 Drücken Sie zwei Sekunden lang **(SOUND)**.

Speichern des Raumklangeffekts auf den CDs

— Custom File für Digital Signal Processor (DSP - bei CD-Gerät mit Anwenderprogramm-Speicherfunktion)

Wenn Sie den gewünschten Raumklangmodus auf einer CD speichern, wird dieser beim erneuten Wiedergeben der betreffenden CD automatisch eingestellt. Diese Funktion steht nur zur Verfügung, wenn Sie die CDs mit Hilfe der Anwenderprogramm-Speicherfunktion (Custom File) benennen.

- 1 Drücken Sie während der CD-Wiedergabe zwei Sekunden lang **(PTY/LIST)**.

- 2 Drücken Sie **(PTY/LIST)**, bis der Raumklangmodus erscheint. DSP Custom File-Modus

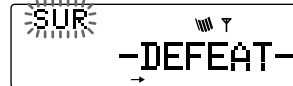

- 3 Drehen Sie die Einstellscheibe, und wählen Sie so den gewünschten Raumklangmodus aus.

- 4 Drücken Sie zwei Sekunden lang **(PTY/LIST)**.

Wenn Sie die Einstellung vorgenommen haben, erscheint im Display wieder die Anzeige für den normalen Wiedergabemodus.

Wiedergeben einer CD mit dem gespeicherten Raumklangmodus

- 1 Drücken Sie **(SHIFT)** und dann so oft **(4)** (PLAY MODE), bis „D.File“ erscheint.

- 2 Drücken Sie **(5) (→)**, um „D.File on“ zu wählen.

Nach fünf Sekunden erscheint im Display wieder die Anzeige für den normalen Wiedergabemodus.

- 3 Drücken Sie **(SHIFT)**.

Um die Wiedergabe der CD mit dem gespeicherten Raumklangmodus zu beenden, wählen Sie „D.File off“ in Schritt 2 oben.

Ändern des gespeicherten Raumklangeffekts

Starten Sie die Wiedergabe der CD, deren Raumklangmodus Sie ändern möchten, und gehen Sie dann wie unter „Speichern des Raumklangeffekts auf den CDs“ erläutert vor.

Löschen des gespeicherten Raumklangeffekts

Wählen Sie in Schritt 3 unter „Speichern des Raumklangeffekts auf den CDs“ den Modus „DEFEAT.“

Einstellen des Klangs auf die Sitzposition

Sie können einstellen, wie lange der Ton von den Lautsprechern braucht, bis er bei den Zuhörern ankommt.

Auf diese Weise kann das Gerät ein natürliches Klangfeld so simulieren, daß für den Zuhörer unabhängig von seiner Sitzposition immer der Eindruck entsteht, er befinde sich in der Mitte des Klangfeldes.

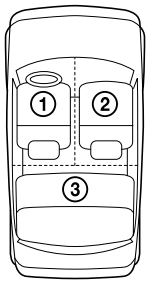

Anzeige im Display	Zentrum des Klangfeldes
LP1 All	Normale Einstellung (① + ② + ③)
LP2 Front	Vorne (① + ②)
LP3 Front R	Rechts vorne (②)
LP4 Front L	Links vorne (①)
LP5 Rear	Hinten (③)

- 1 Drücken Sie kurz **(SOUND)**, so daß „LP1“ erscheint.

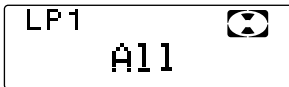

- 2 Drehen Sie die Einstellscheibe, und wählen Sie so die gewünschte Sitzposition.

Die Optionen erscheinen wie in der Reihenfolge der Tabelle oben.

Nach drei Sekunden erscheint im Display wieder die Anzeige für den normalen Wiedergabemodus.

Einstellen des Klangs auf die Sitzposition

- 1 Drücken Sie zwei Sekunden lang **(SOUND)**.

- 2 Drücken Sie **(SOUND)** so oft, bis die gewünschte Hörposition erscheint.

- 3 Drücken Sie **(5) (→)**.

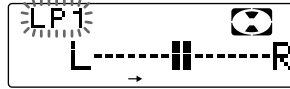

- 4 Drehen Sie die Einstellscheibe, und verschieben Sie so das Zentrum des Klangfeldes nach links bzw. rechts. Stellen Sie dann das Zentrum des Klangfeldes ein.

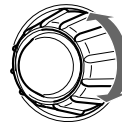

Das Zentrum bewegt sich nach L (links)

Das Zentrum bewegt sich nach R (rechts)

- 5 Drücken Sie **(5) (→)**.

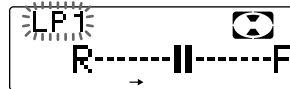

- 6 Drehen Sie die Einstellscheibe, und verschieben Sie so das Zentrum des Klangfeldes nach vorne bzw. hinten.

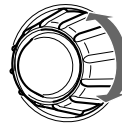

Das Zentrum bewegt sich nach R (hinten)

Das Zentrum bewegt sich nach F (vorne)

- 7 Drücken Sie zwei Sekunden lang **(SOUND)**.

Wenn die Klangfeldeinstellung abgeschlossen ist, erscheint im Display die Anzeige für den normalen Wiedergabemodus.

Einstellen des Faders (FAD)

Wenn der DSP-Modus eingeschaltet ist, wird die Lautstärke des von den Hecklautsprechern ausgegebenen Tons normalerweise automatisch verringert, um die Einstellung des Klangs auf die Sitzposition zu verbessern.

Wenn Sie die Lautstärke für die Hecklautsprecher erhöhen wollen, stellen Sie diese mit dem Fader ein.

- 1 Gehen Sie wie in Schritt 1 bis 3 unter „Auswählen eines Raumklangmodus“ auf Seite 35 beschrieben vor.
- 2 Drücken Sie so oft **(SOUND)**, bis „FAD“ erscheint.
- 3 Drehen Sie die Einstellscheibe, und stellen Sie so den Fader ein.



Verringert Lautstärke der vorderen Lautsprecher

Erhöht Lautstärke der vorderen Lautsprecher

Nach drei Sekunden erscheint im Display wieder die Anzeige für den normalen Wiedergabemodus.

Einstellen der Lautstärke des/der Tiefsttonlautsprecher(s)

- 1 Drücken Sie **(SOURCE)**, um eine Quelle (Radio, CD oder MD) zu wählen.
- 2 Drücken Sie **(SOUND)** so oft, bis „SUB“ erscheint.
- 3 Drehen Sie die Einstellscheibe, und stellen Sie so die Lautstärke ein. Nach drei Sekunden erscheint im Display wieder die Anzeige für den normalen Wiedergabemodus.

Tip

Wenn Sie die Lautstärke mit der Einstellscheibe ganz herunterdrehen, erscheint „Sub ATT“, und der Grenzwert für die Frequenz des Tiefsttonlautspeichers wird deaktiviert.

Einstellen des Grenzwerts für die Frequenz des/der Tiefsttonlautsprecher(s)

Wenn Sie die Klangeigenschaften angeschlossener Tiefsttonlautsprecher optimal nutzen wollen, können Sie die nicht gewünschten Audiosignale mit hoher und mittlerer Frequenz, die in Tiefsttonlautsprecher eingespeist werden, ausblenden. Wenn Sie den Grenzwert für die Frequenz wie im folgenden Diagramm gezeigt festlegen, geben die Tiefsttonlautsprecher nur die entsprechenden niederfrequenten Signale aus, so daß ein klareres Klangbild erzeugt wird.

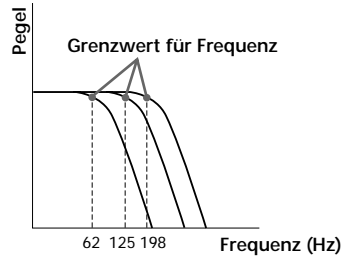

- 1 Drücken Sie **(SOURCE)**, um eine Quelle (Radio, CD oder MD) zu wählen.
- 2 Drücken Sie zwei Sekunden lang **(SOUND)**.
- 3 Drücken Sie **(SOUND)** so oft, bis „SUB“ erscheint.



- 4 Drehen Sie die Einstellscheibe, und wählen Sie so den gewünschten Grenzwert für die Frequenz. Die Grenzfrequenz im Display wechselt folgendermaßen:

62 → 78 → 99 → 125* → 157 → 198 Hz

* Werkseitige Grenzfrequenz

- 5 Drücken Sie zwei Sekunden lang **(SOUND)**. Wenn die Einstellung der Frequenz abgeschlossen ist, erscheint im Display wieder die Anzeige für den normalen Wiedergabemodus.

Tip

Mit jedem Tastendruck auf **(5)** (→) wechselt der Modus zwischen dem Einstellmodus für die Lautstärke des Tiefsttonlautspeichers und dem Einstellmodus für die Grenzfrequenz.

Einstellen der Lautstärke von Bässen und Höhen

Sie können die Lautstärke von Bässen und Höhen einstellen und auf diese Weise auf die akustischen Verhältnisse in Ihrem Auto abstimmen.

- 1 Drücken Sie **(SOURCE)**, um eine Quelle (Radio, CD oder MD) zu wählen.
- 2 Drücken Sie **(SOUND)** so oft, bis „BAS“ oder „TRE“ erscheint.
- 3 Drehen Sie die Einstellscheibe, und stellen Sie so die Lautstärke ein. Nach drei Sekunden erscheint im Display wieder die Anzeige für den normalen Wiedergabemodus.

Einstellen der Übergangsfrequenz

Sie können für Bässe und Höhen die Übergangsfrequenz einstellen.

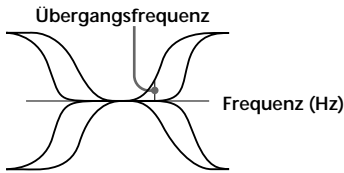

- 1 Drücken Sie **(SOURCE)**, um eine Quelle (Radio, CD oder MD) zu wählen.
- 2 Drücken Sie zwei Sekunden lang **(SOUND)**.
- 3 Drücken Sie **(SOUND)** so oft, bis „BAS“ oder „TRE“ erscheint.
Baßeinstellmodus

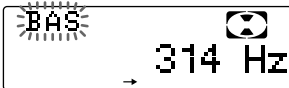

Höheneinstellmodus



Tip

Mit jedem Tastendruck auf **(5) (→)** wechselt der Modus zwischen dem Einstellmodus für die Übergangsfrequenz und dem Einstellmodus für die Lautstärke von Bässen und Höhen.

- 4 Drehen Sie die Einstellscheibe, und wählen Sie so die Übergangsfrequenz. Die Übergangsfrequenz ändert sich wie folgt:

Bässe:

198 Hz → 250 Hz → 314 Hz* → 396 Hz

Höhen:

2.0 kHz → 3.1 kHz* → 4.0 kHz → 5.0 kHz

* Werkseitig voreingestellte Frequenz

- 5 Drücken Sie zwei Sekunden lang **(SOUND)**.
Im Display erscheint wieder die Anzeige für den normalen Wiedergabemodus.

Einschalten der verschiedenen Tonquellen mit dem registrierten Raumklangmodus

— Last Sound Memory (LSM)

Auch wenn Sie die Tonquelle gewechselt oder das Gerät aus- und wieder eingeschaltet haben, wird der für die Tonquelle festgelegte Raumklangmodus aktiviert, sobald Sie zu derselben Tonquelle schalten.

Ändern des Ausgangspegels

Sie können den Ausgangspegel ändern, wenn der Klang verzerrt ist oder andere Störgeräusche auftreten.

- 1 Drücken Sie **(SHIFT)** und dann **(3) (SET UP)**, bis „L.out“ erscheint.
- 2 Drücken Sie **(5) (→)**, um die gewünschte Einstellung auszuwählen (-10 dB oder -16 dB).
- 3 Drücken Sie **(SHIFT)**.

D

DSP

Weitere Informationen

Sicherheitsmaßnahmen

- Wenn Sie Ihr Auto direkt in der Sonne geparkt haben und die Temperatur im Wageninneren sehr hoch ist, lassen Sie das Gerät zunächst etwas abkühlen, bevor Sie es benutzen.
- Wenn die Stromversorgung des Geräts unterbrochen ist, überprüfen Sie zunächst die Anschlüsse. Sind diese in Ordnung, überprüfen Sie die Sicherung.
- Wenn bei einem Zwei-Lautsprecher-System über diese Lautsprecher kein Ton ausgegeben wird, stellen Sie den Fader-Regler in die mittlere Position.
- Wenn Ihr Auto mit einer Motorantenne ausgestattet ist, wird diese beim Einschalten des Geräts automatisch ausgefahren.

D

Wenn Sie Fragen haben oder an Ihrem Gerät Probleme auftauchen, die in dieser Bedienungsanleitung nicht behandelt werden, wenden Sie sich bitte an Ihren Sony-Händler.

Feuchtigkeitskondensation

Bei Regen oder bei sehr hoher Luftfeuchtigkeit kann sich auf den Linsen im Inneren des MD-Players Feuchtigkeit niederschlagen. In diesem Fall arbeitet das Gerät nicht mehr einwandfrei. Nehmen Sie die MD heraus, und warten Sie etwa eine Stunde, bis die Feuchtigkeit verdunstet ist.

Erläuterungen zu MDs

Da sich die eigentliche MD in einem Kunststoffgehäuse befindet und somit vor versehentlichem Berühren, Staub usw. geschützt ist, hält sie einiges aus. Allerdings können Schmutz und Staub auf der Gehäuseoberfläche oder ein verzogenes Gehäuse Fehlfunktionen des Geräts verursachen.

Um einen optimalen Klang zu gewährleisten, beachten Sie bitte folgendes:

Berühren Sie nie die Oberfläche der eigentlichen MD, indem Sie den Verschluss des Gehäuses öffnen.

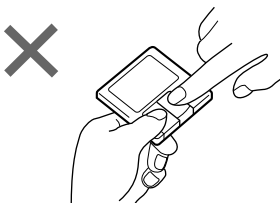

Setzen Sie die MD weder direktem Sonnenlicht noch Wärmequellen wie zum Beispiel Warmluftauslässen aus. Lassen Sie sie nicht in einem in der Sonne geparkten Auto liegen, denn die Temperaturen im Wageninneren können sehr stark ansteigen.

Lassen Sie sie auf keinen Fall auf dem Armaturenbrett oder der Hutablage eines Autos usw. liegen, wo die Temperaturen besonders stark ansteigen können.

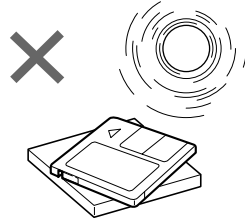

Hinweise zu Etiketten

Achten Sie darauf, die Etiketten korrekt auf dem Kunststoffgehäuse anzubringen. Andernfalls kann eine MD im Gerät hängenbleiben.

- Bringen Sie das Etikett an einer geeigneten Stelle an.
- Entfernen Sie alte Etiketten, bevor Sie neue anbringen.
- Entfernen Sie Etiketten, die sich von der MD abzulösen beginnen.

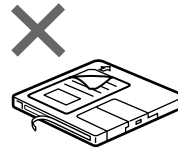
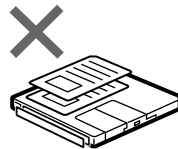
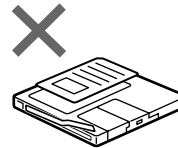

Hinweis zu MDs

Wenn sich in der Nähe der Autostereoanlage ein Getränkehalter befindet, achten Sie darauf, keine Säfte oder andere zuckerhaltige Getränke auf die Stereoanlage oder die MDs zu verschütten. Wenn Sie zuckerhaltige Substanzen auf diesem Gerät oder auf den MDs verschütten, können das Gerät und die MDs verschmutzen, so daß sich die Klangqualität verringert oder gar keine Tonwiedergabe mehr möglich ist.

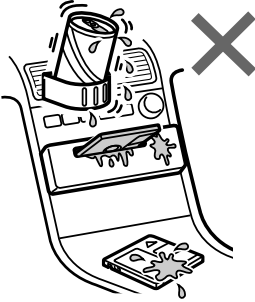

Reinigung

Wischen Sie die Oberfläche des MD-Gehäuses hin und wieder mit einem weichen trockenen Tuch ab.

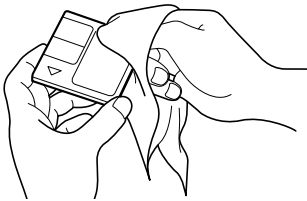

Wartung

Austauschen einer Sicherung

Wenn Sie eine Sicherung austauschen, achten Sie darauf, eine Ersatzsicherung mit dem gleichen Ampere-Wert zu verwenden. Dieser ist auf der Sicherung angegeben. Wenn die Sicherung durchbrennt, überprüfen Sie den Stromanschluß und tauschen die Sicherung aus. Wenn auch die neue Sicherung durchbrennt, kann es sich um eine interne Störung handeln. Wenden Sie sich in diesem Fall an Ihren Sony-Händler.

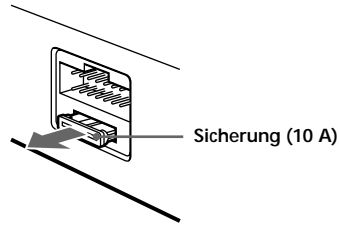

Achtung

Verwenden Sie unter keinen Umständen eine Sicherung mit einem höheren Ampere-Wert als dem der Sicherung, die ursprünglich mit dem Gerät geliefert wurde. Andernfalls kann es zu Schäden am Gerät kommen.

Reinigen der Anschlüsse

Das Gerät funktioniert unter Umständen nicht korrekt, wenn die Anschlüsse zwischen dem Gerät und der Frontplatte verschmutzt sind. Um dies zu vermeiden, lösen Sie mit der Taste **(OPEN)** die Frontplatte, dann nehmen Sie sie ab und reinigen die Anschlüsse mit einem mit Alkohol getränkten Wattestäbchen. Drücken Sie dabei nicht zu fest auf. Andernfalls könnten die Anschlüsse beschädigt werden.

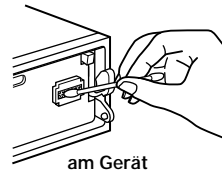

am Gerät

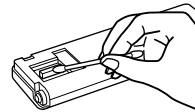

Rückseite der Frontplatte

Hinweise

- Schalten Sie aus Sicherheitsgründen vor dem Reinigen der Anschlüsse den Motor aus, und ziehen Sie den Schlüssel aus dem Zündschloß.
- Berühren Sie die Anschlüsse unter keinen Umständen direkt mit den Händen oder einem Metallgegenstand.

Ausbauen des Geräts

- 1 Drücken Sie mit einem kleinen Flachschaubenzieher auf die Federlasche an der Innenseite der Frontplatte, und ziehen Sie die Frontplatte vorsichtig nach vorne ab.

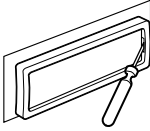

- 2 Gehen Sie wie in Schritt 1 auch auf der linken Seite vor.
Sie können die Frontplatte abnehmen.

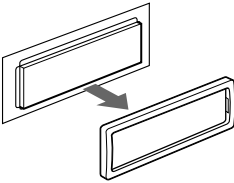

- 3 Drücken Sie mit einem dünnen Schraubenzieher auf die Klammer an der linken Seite des Geräts, und ziehen Sie dann die linke Seite des Geräts heraus, bis die Arretierung ganz zu sehen ist.

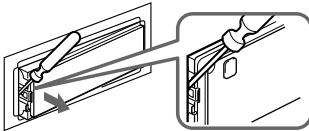

- 4 Gehen Sie wie in Schritt 3 auch auf der rechten Seite vor.

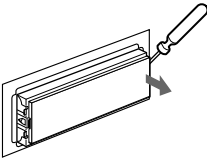

- 5 Nehmen Sie das Gerät heraus.

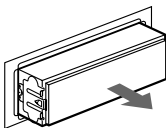

Technische Daten

MD-Player

Signal-Rauschabstand	90 dB
Frequenzgang	10 – 20.000 Hz
Gleichlaufschwankungen	Unterhalb der Meßgrenze

Radio

UKW

Empfangsbereich	87,5 – 108,0 MHz
Antennenanschluß	Externer Antennenanschluß
Zwischenfrequenz	10,7 MHz
Nutzbare Empfindlichkeit	8 dBf
Trennschärfe	75 dB bei 400 kHz
Signal-Rauschabstand	65 dB (stereo), 68 dB (mono)
Harmonische Verzerrung	bei 1 kHz 0,7 % (stereo), 0,4 % (mono)
Kanaltrennung	35 dB bei 1 kHz
Frequenzgang	30 – 15.000 Hz

MW/LW

Empfangsbereich	MW: 531 – 1.602 kHz LW: 153 – 281 kHz
Antennenanschluß	Externer Antennenanschluß
Zwischenfrequenz	10,71 MHz/450 kHz
Empfindlichkeit	MW: 30 µV LW: 50 µV

Endverstärker

Ausgänge	Lautsprecherausgänge (versiegelte Anschlüsse)
Lautsprecherimpedanz	4 – 8 Ohm
Maximale Leistungsabgabe	45 W × 4 (an 4 Ohm)

Allgemeines

Ausgänge	Leitungsausgänge (3) Motorantennen- Steuerleitung Steuerleitung für Endverstärker Steuerleitung für Telefonstummuschaltung Steuerleitung für Beleuchtung
Klangregler	Bässe ±8 dB bei 100 Hz Höhen ±8 dB bei 10 kHz
Betriebsspannung	12 V Gleichstrom, Autobatterie (negative Erdung)
Abmessungen	ca. 178 × 50 × 180 mm (B/H/T)
Einbaumaß	ca. 182 × 53 × 160 mm (B/H/T)
Gewicht	ca. 1,5 kg
Mitgeliefertes Zubehör	Joystick (1) Mikrofon (1) Montageteile und Anschlußzubehör (1 Satz) Behälter für Frontplatte (1) BUS-Kabel (mit einem Cinchkabel geliefert) RC-61 (1 m), RC-62 (2 m) Drahtlose Fernbedienung RM-X47
Sonderzubehör	CD-Wechsler CDX-805 (10 CDs), CDX-715 (10 CDs)
Sonderzubehörgeräte	MD-Wechsler MDX-62 Signalquellenwähler XA-C30 Digitaler Equalizer-Vorverstärker XDP-210EQ

US- und Auslandspatente in Lizenz vergeben von der Dolby Laboratories Licensing Corporation.

Änderungen, die dem technischen Fortschritt dienen, bleiben vorbehalten.

D

Weitere Informationen

Störungsbehebung

Anhand der folgenden Checkliste können Sie die meisten Probleme, die möglicherweise an Ihrem Gerät auftauchen, selbst beheben.

Bevor Sie die Liste unten durchgehen, überprüfen Sie nochmals, ob die Anschlüsse korrekt vorgenommen wurden und ob das Gerät korrekt bedient wurde.

Allgemeines

Problem	Ursache/Abhilfe
Kein Ton.	<ul style="list-style-type: none">• Schalten Sie die ATT-Funktion aus.• Stellen Sie bei einem 2-Lautsprecher-System den Fader-Regler in die mittlere Position.• Drehen Sie die Einstellscheibe im Uhrzeigersinn, und stellen Sie so die Lautstärke ein.
Der Speicherinhalt wurde gelöscht.	<ul style="list-style-type: none">• Das Netzkabel hat sich gelöst, oder die Autobatterie wurde abgeklemmt.• Die Rücksetztaste wurde gedrückt. → Speichern Sie die Einstellungen erneut.
Im Display erscheinen keine Anzeigen.	Nehmen Sie die Frontplatte ab, und reinigen Sie die Anschlüsse. Näheres dazu finden Sie unter „Reinigen der Anschlüsse“ (Seite 41).

D

CD/MD-Wiedergabe

Problem	Ursache/Abhilfe
Es kann keine MD eingelegt werden.	<ul style="list-style-type: none">• Es ist bereits eine MD eingelegt.• Die MD wurde falschherum eingelegt, bzw. die MD wurde falsch eingelegt.
Die Wiedergabe startet nicht.	Die MD ist beschädigt, bzw. die CD ist schmutzig.
Die Betriebstasten funktionieren nicht.	Drücken Sie die Rücksetztaste.
Der Ton fällt aufgrund von Erschütterungen aus.	<ul style="list-style-type: none">• Das Gerät wurde mit einem Winkel von über 20° installiert.• Das Gerät wurde an einem Teil des Autos installiert, das zu starken Vibrationen ausgesetzt ist.

Radioempfang

Problem	Ursache/Abhilfe
Ein gespeicherter Sender läßt sich nicht einstellen.	<ul style="list-style-type: none">• Speichern Sie den Sender mit der korrekten Frequenz ab.• Die Sendesignale werden zu schwach empfangen.
Der automatische Sendersuchlauf funktioniert nicht.	Die Sendesignale werden zu schwach empfangen. → Stellen Sie den Sender manuell ein.
Die Anzeige „ST“ blinkt.	<ul style="list-style-type: none">• Stellen Sie den Sender exakt ein.• Die Sendesignale werden zu schwach empfangen. → Wechseln Sie in den MONO-Modus (Seite 14).

RDS-Funktionen

Problem	Ursache/Abhilfe
Nach ein paar Sekunden Radioempfang beginnt der Sendersuchlauf.	Der Sender ist kein Verkehrsfunksender, oder die Sendesignale werden zu schwach empfangen. → Wechseln Sie mit $\left(\frac{AF}{TA}\right)$ in den Modus „AF TA off“.
Keine Verkehrsdurchsagen.	<ul style="list-style-type: none">• Aktivieren Sie „TA“.• Der Sender strahlt keine Verkehrsdurchsagen aus, obwohl es ein Verkehrsfunksender (TP) ist. → Stellen Sie einen anderen Sender ein.
Bei PTY wird „NONE“ angezeigt.	Der Sender gibt keinen Programmtyp an.

Spracherkennung/Sprach-Memo

Problem	Ursache/Abhilfemaßnahme
Das Registrieren eines gesprochenen Befehls oder das Aufzeichnen eines Sprach-Memo ist nicht möglich.	Das Mikrofon ist nicht richtig angeschlossen. → Schließen Sie es richtig an.
Fehlfunktionen häufen sich, oder das Gerät kann den gesprochenen Befehl nicht erkennen.	<ul style="list-style-type: none">• Bei dem Mikrofon handelt es sich um ein Richtmikrofon. Bei ungünstiger Einbauposition und -richtung kann das Mikrofon die Stimme des Fahrers möglicherweise nicht empfangen. → Installieren Sie das Mikrofon richtig. Achten Sie darauf, daß die Markierung SONY auf den Mund des Fahrers weist.• Das Gerät interpretiert Geräusche von außen als Teil des gesprochenen Befehls. → Schließen Sie daher beim Registrieren eines gesprochenen Befehls das Fenster.• Sprechen Sie beim Registrieren der gesprochenen Befehle laut und deutlich, da das Gerät die Befehle so besser erkennen kann.• Der von Ihnen gesprochene Befehl unterscheidet sich von dem registrierten Befehl. → Sprechen Sie den registrierten Befehl in das Mikrofon.
Gesprochene Hinweise sind nicht zu hören, während andere Spracherkennungs- oder Sprach-Memo-Funktionen aktiviert sind.	Die Lautstärke wurde ganz heruntergedreht. → Stellen Sie die Lautstärke mit dem Regler am Gerät ein.

D

Weitere Informationen

Fehlermeldungen (wenn Sie (ein) zusätzlich erhältliche(s) CD/MD-Gerät(e) angeschlossen haben)

Die folgenden Anzeigen blinken etwa fünf Sekunden lang, und ein akustisches Signal ist zu hören.

Display	Ursache	Abhilfe
NO Mag	Das CD/MD-Magazin ist nicht in das CD/MD-Gerät eingelegt.	Legen Sie ein CD/MD-Magazin mit CDs/MDs in das CD/MD-Gerät ein.
NO Disc	Im CD/MD-Gerät befindet sich keine CD/MD.	Legen Sie CDs/MDs in das CD/MD-Gerät ein.
NG Discs	Eine CD/MD kann aufgrund einer Störung nicht abgespielt werden.	Legen Sie eine andere CD/MD ein.
Error ^{*1}	Die CD ist verschmutzt oder wurde falschherum eingelegt.*2	Reinigen Sie die CD, bzw. legen Sie sie mit der richtigen Seite nach oben ein.
	Die MD kann wegen einer Störung nicht wiedergegeben werden.*2	Legen Sie eine andere MD ein.
Blank ^{*1}	Die MD ist nicht bespielt.*2	Lassen Sie eine bespielte MD wiedergeben.
Push Reset	Das CD/MD-Gerät kann aufgrund einer Störung nicht bedient werden.	Drücken Sie die Rücksetztaste am Gerät.
Not Ready	Der Deckel des MD-Geräts ist offen, oder die MDs wurden nicht korrekt eingelegt.	Schließen Sie den Deckel, oder legen Sie die MDs korrekt ein.
HighTemp	Die Umgebungstemperatur ist höher als 50 Grad Celsius.	Warten Sie, bis die Temperatur unter 50 Grad Celsius sinkt.

*1 Wenn ein Fehler während der Wiedergabe einer MD oder CD auftritt, erscheint die Nummer der MD oder CD nicht im Display.

*2 Die Nummer der CD/MD, die den Fehler verursacht, erscheint im Display.

Wenn Sie das Problem mit den oben genannten Abhilfemaßnahmen nicht lösen können, wenden Sie sich bitte an Ihren Sony-Händler.

