

# *Stereo Cassette Deck*

---

Bedienungsanleitung \_\_\_\_\_ **D**

Gebruiksaanwijzing \_\_\_\_\_ **NL**

Bruksanvisning \_\_\_\_\_ **S**

Istruzioni per l'uso \_\_\_\_\_ **I**

*TC-WE525  
TC-WE425  
TC-WR681*

## VORSICHT

Um Feuergefahr und die Gefahr eines elektrischen Schlages zu vermeiden, darf das Gerät weder Regen noch Feuchtigkeit ausgesetzt werden.

## Herzlichen Glückwunsch!

Wir beglückwünschen Sie zum Kauf dieses Sony Stereo-Cassettendecks. Bevor Sie das Gerät in Betrieb nehmen, lesen Sie die Anleitung sorgfältig durch. Bewahren Sie sie zum späteren Nachschlagen gut auf.

## Zu dieser Anleitung

Diese Anleitung behandelt die Modelle TC-WE525, TC-WE425 und TC-WR681. Die Modellnummer ist an der Rückseite Ihres Geräts angegeben. Die Abbildungen in dieser Anleitung zeigen das Modell TC-WE525. Auf eventuelle Unterschiede wird deutlich in der Anleitung hingewiesen (beispielsweise durch „nur bei TC-WE525“).

### Die wesentlichen Unterschiede zwischen den Modellen

Modell	WE525	WE425	WR681
Feineinstellen der Geschwindigkeit	•		
PHONES-Buchse	•	•	
CD-Synchron-Aufnahme	•	•	

### Kennzeichnung von Zusatzinformationen

Auf einigen Seiten wird das folgende Symbol verwendet:



Kennzeichnet zusätzliche Informationen und Tips zur Bedienung.

# INHALTSVERZEICHNIS

---

## Vorbereitung

- Nach dem Auspacken 4
  - Anschluß 4
- 

## Wiedergabe 5

## Aufnahme 6

---

## Zusätzliche Aufnahmefunktionen

- Automatische Einstellung des Aufnahmepegels (Auto Rec Level) 8
  - Ein- und Ausblendung (Fader) 9
  - Bandüberspielung 9
  - Einfügen von Leerstellen während der Aufnahme (Record Muting) 10
  - Synchron-Aufnahme mit einem CD-Spieler über Mono-Minsteckerkabel (2P) (nur bei TC-WE525/WE425) 11
- 

## Sonstiges

- Zur besonderen Beachtung 13
  - Hinweise zu den Cassetten 13
  - Reinigen und Entmagnetisieren 14
  - Störungsüberprüfungen 15
  - Technische Daten 16
- 

## Stichwortverzeichnis 17

## Nach dem Auspacken

Vergewissern Sie sich nach dem Auspacken, daß die folgenden Teile vorhanden sind:

- Audio-Verbindungskabel (2)

## Anschluß

Schließen Sie das Cassettendeck wie im folgenden gezeigt an. Vor dem Anschließen schalten Sie alle Geräte aus.

Für Besitzer des TC-WR681

Für den Anschluß des Cassettendecks an den Verstärker TA-AV581 lesen Sie bitte die Anleitungen des TA-AV581.

Für Besitzer des TC-WE525/WE425

Schließen Sie das Cassettendeck wie nachfolgend beschrieben an einen Verstärker an.

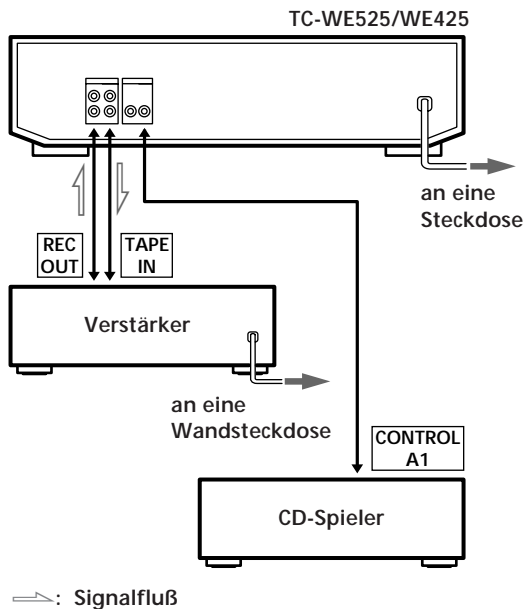

## Auf richtigen Anschluß achten

- Anschlüsse an einen Verstärker

Schließen Sie den Verstärker über die mitgelieferten Kabel an die LINE IN/OUT-Buchsen des Cassettendecks an. Der rechte Kanal ist rot und der linke weiß gekennzeichnet.

Achten Sie darauf, die Kanäle richtig miteinander zu verbinden und die Stecker der Kabel fest einzustecken. Lockerer Anschluß kann Brummen und andere Störgeräusche verursachen.

Zum Anschluß des Cassettendecks an den Verstärker siehe die folgende Abbildung:

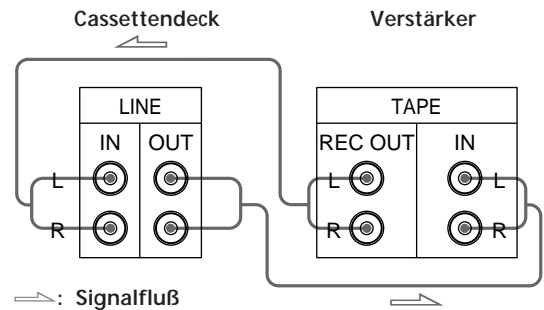

- Anschluß an einen CD-Spieler mit CONTROL A1-Buchsen (nur bei TC-WE525/WE425)

Lesen Sie hierzu bitte in der Begleitbroschüre zu dieser Bedienungsanleitung.

## Einstellen der Betriebsspannung (nur bei Modellen mit Spannungswähler)

Bevor Sie das Netzkabel anschließen, vergewissern Sie sich, daß der Spannungswähler an der Rückseite des Cassettendecks richtig eingestellt ist.

Zum Umstellen verwenden Sie einen Schraubenzieher.

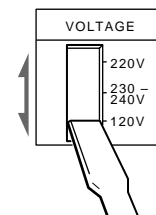

## Anschließen des Netzkabels

Schließen Sie das Netzkabel an eine Steckdose an.

## Die nächsten Schritte

Das Cassettendeck ist nun betriebsbereit.

Zum grundlegenden Betrieb siehe Seite 5 bis 7; Erklärungen zu den Zusatzfunktionen siehe ab Seite 8.

# Wiedergabe

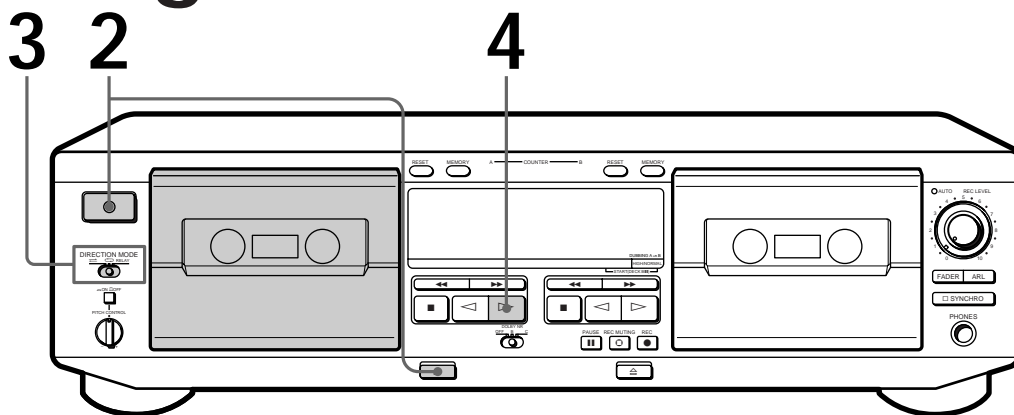

- Zum Anschluß siehe Seite 4.
- Es kann wahlweise mit Deck A oder Deck B wiedergegeben werden.

Zur Lokalisierung des Bandanfangs mit anschließender automatischer Wiedergabe (Auto Play) Drücken Sie ◀◀, während Sie ▷ gedrückt halten. Für die Rücklaufseite drücken Sie ▶▶, während Sie ◁ gedrückt halten.

Zur Wiedergabe einer Dolby\*-codierten Aufzeichnung Stellen Sie DOLBY NR auf die gleiche Position B oder C, die für die Aufnahme galt.

Was ist Dolby? Das Dolby-Rauschverminderungssystem reduziert das Bandrauschen, indem es niederpegelige Signale hoher Frequenz während der Aufnahme anhebt und bei Wiedergabe entsprechend wieder absenkt. Dolby C reduziert das Rauschen wirkungsvoller als Dolby B.

Sie können den Kopfhörer an PHONES anschließen (nur bei TC-WE525/WE425).

\* Dolby Rauschunterdrückung ist hergestellt unter Lizenz von Dolby Laboratories Licensing Corporation.

DOLBY und das doppel D symbol sind Warenzeichen der Dolby Laboratories Licensing Corporation.

**1** Schalten Sie den Verstärker ein, und schalten Sie ihn auf Bandbetrieb.

**2** Drücken Sie , drücken Sie dann , und legen Sie die Cassette ein.

Mit der wiederzugebenden Seite zu Ihnen weisend

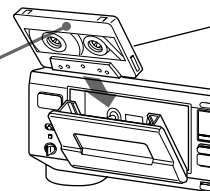

**3** Stellen Sie DIRECTION MODE wie folgt ein:

Zur Wiedergabe von	Position
einer Seite	↔
beiden Seiten nacheinander*	↻
beiden Decks nacheinander*	RELAY

\* Nach fünf Durchgängen stoppt das Deck automatisch.

**4** Drücken Sie ▷. Die Wiedergabe beginnt. Stellen Sie nun die Lautstärke am Verstärker wunschgemäß ein.

Schalten Sie das Deck nicht während des Betriebs aus.

Zum	Drücken Sie
Stoppen der Wiedergabe	■
Starten der Wiedergabe an der Reverseseite	◁
Umschalten auf Pause (nur Deck B)	PAUSE . Durch erneutes Drücken dieser Taste kann die Wiedergabe fortgesetzt werden.
Vorspulen oder Zurückspulen	▶▶ oder ◀◀
Herausnehmen der Cassette	nach Stoppen der Wiedergabe

Feineinstellen der Geschwindigkeit (nur bei TC-WE525)



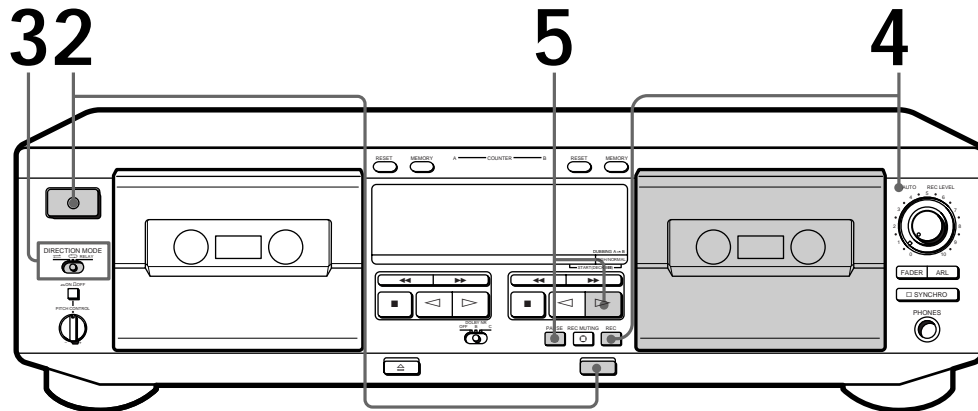

Drücken Sie PITCH CONTROL in Stellung ON und drehen Sie den Regler nach rechts (zum Erhöhen der Bandlaufgeschwindigkeit) oder nach links (zum Verringern der Geschwindigkeit). Eine Feineinstellung ist während der Wiedergabe mit Deck A und beim Überspielen mit Normalgeschwindigkeit möglich.

# Aufnahme



- Zum Anschluß siehe Seite 4.
- Verwenden Sie zum Aufnehmen das Deck B (auf der rechten Seite).
- Zum Kopieren eines Bandes siehe unter „Bandüberspielung“ (Seite 9).



**1** Schalten Sie den Verstärker ein, und geben Sie die Signalquelle, die aufgenommen werden soll, wieder.

**2** Drücken Sie , drücken Sie dann , und legen Sie die Cassette in das Deck B ein.

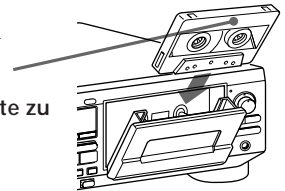

Mit der zu bespielenden Seite zu Ihnenweisend



**3** Stellen Sie DIRECTION MODE wie folgt ein:

Zum Aufnehmen auf	Position
eine Seite	
beide Seiten*	

\* Am Ende der Reverseseite endet die Aufnahme.

**4** Drücken Sie REC ●. Beim Aufnehmen auf die zu Ihnen gerichtete Cassettenseite (Vorlaufseite) leuchtet . Wenn diese Anzeige nicht leuchtet, drücken Sie die Taste .

Die Einstellung des Aufnahmepegels erfolgt automatisch (siehe Seite 8). Sobald der AUTO-Indikator kontinuierlich leuchtet, können Sie die Wiedergabe der Signalquelle stoppen. Zur manuellen Einstellung des Aufnahmepegels siehe „Zur manuellen Einstellung des Aufnahmepegels“ auf Seite 7.

 Zum Schutz gegen versehentliches Löschen Brechen Sie das (die) Löschschilderplättchen der Cassette heraus (siehe Seite 13).

 Dolby HX PRO\* wird für den Aufnahmebetrieb automatisch aktiviert. Bei der Aufnahme werden Verzerrungen und Rauschen im Hochfrequenzbereich reduziert. Die mit diesem System erzielten Vorzüge bleiben auch bei der Wiedergabe auf einem Gerät ohne HX PRO erhalten.

**5** Drücken Sie PAUSE **||** oder **▷**.  
Die Aufnahme beginnt.

**6** Starten Sie die Wiedergabe der Signalquelle.

Zum	Drücken Sie
Stoppen der Aufnahme	■
Starten der Aufnahme auf Reverseseite	◁ zweimal in Schritt 5
Umschalten auf Pause	PAUSE <b>  </b> . Durch erneutes Drücken der Taste kann die Aufnahme fortgesetzt werden.
Herausnehmen der Cassette	⊞ nach Stoppen der Aufnahme

### Funktionselemente für weitere Funktionen

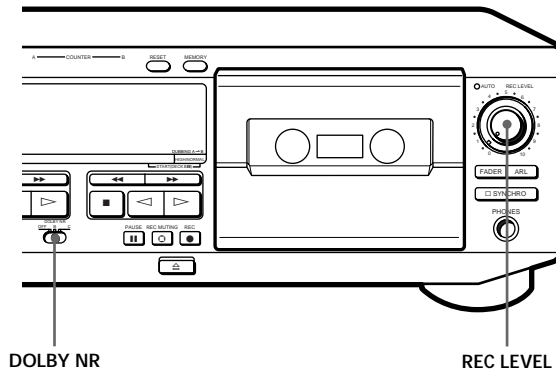

### Zum Einschalten des Dolby-Rauschverminderungssystems

Stellen Sie vor dem Start des Aufnahmebetriebs DOLBY NR auf B oder C.

### Zur manuellen Einstellung des Aufnahmepegels

Nach dem Drücken von REC ● in Schritt 4 auf Seite 6 drehen Sie REC LEVEL so, daß die Spitzenpegel im Pegelmeter den für den jeweiligen Bandtyp empfohlenen Wert erreichen. Stoppen Sie die Wiedergabe der Signalquelle nach erfolgter Einstellung, und fahren Sie dann mit Schritt 5 fort.

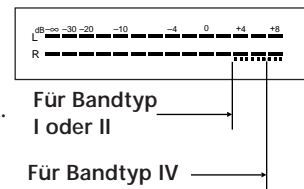

\* HX Pro headroom extension stammt von Bang & Olufsen und ist hergestellt unter lizenz von Dolby Laboratories Licensing Corporation.

DOLBY, das doppel D symbol  und HX PRO sind Warenzeichen der Dolby Laboratories Licensing Corporation.

### Automatische Einstellung des Aufnahmepegels (Auto Rec Level)

Die Auto Rec Level-Funktion mißt automatisch den Spitzenpegel und nimmt eine entsprechende Einstellung des Aufnahmepegels vor.

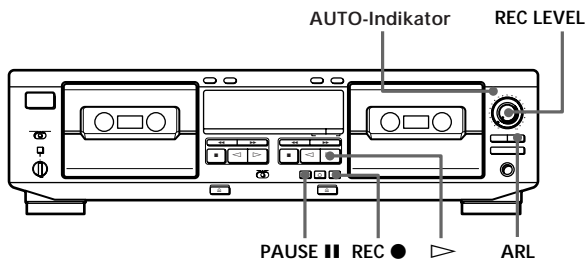

- 1 Befolgen Sie die Schritte 1 bis 3 unter „Aufnahme“ auf Seite 6. Vergewissern Sie sich davon, daß die Löschschutzplättchen nicht aus der Cassette herausgebrochen sind.
- 2 Drücken Sie REC ●. Der AUTO-Indikator blinkt, und das Deck stellt den Aufnahmepegel automatisch ein. Nach erfolgter Einstellung geht der AUTO-Indikator in ein Dauerleuchten über.
- 3 Drücken Sie PAUSE || oder ▷. Die Aufnahme beginnt.

#### Zum Ausschalten der Auto Rec Level-Funktion

Drücken Sie ARL oder drehen Sie REC LEVEL, so daß der AUTO-Indikator erlischt. Wenn Sie dies während des Aufnahmebetriebs tun, wird die Auto Rec Level-Funktion zwar ausgeschaltet, die Aufnahme aber fortgesetzt.

#### Zum Stoppen der Aufnahme

Drücken Sie ■.



#### Was ist die Auto Rec Level-Funktion?

Mit der Auto Rec Level-Funktion wird der Aufnahmepegel automatisch auf den Spitzenpegel der Signalquelle eingestellt. Die Einmessung dauert solange, wie der AUTO-Indikator blinkt. Der Aufnahmepegel wird dabei so hoch wie möglich eingestellt, ohne daß Tonverzerrungen auftreten. Sollte der Signalpegel nach Beginn der Aufnahme über den eingestellten Wert ansteigen, wird der Aufnahmepegel vom Deck langsam reduziert.



In den folgenden Fällen sollten Sie den Aufnahmepegel mit REC LEVEL manuell einstellen:

- Wenn aufgrund übermäßigen Rauschens keine einwandfreie automatische Einstellung möglich ist.
- Wenn der Pegel der Signalquelle besonders niedrig ist und der Aufnahmepegel nicht zunimmt.

Während leiser Passagen in einer Signalquelle wie klassischer Musik wird der Aufnahmepegel nicht genügend hoch eingestellt. Wenn die Signalquelle in anderen Abschnitten hohe Pegel erreicht, spielen Sie solch einen Abschnitt zuerst, um eine optimale Einstellung zu erzielen.

- Wenn der Aufnahmepegel für einen langen Zeitraum nicht verringert wird.

Die Auto Rec Level-Funktion arbeitet nicht einwandfrei, wenn versucht wird, eine Signalquelle aufzunehmen, die mittels Graphic Equalizer auf extrem hohe Signalpegel verfremdet wurde.



Für Aufnahmen mit optimalem Aufnahmepegel

- Um Änderungen im Aufnahmepegel nach dem Beginn der Aufnahme zu vermeiden, drücken Sie REC ● in einem Abschnitt wo die Signalquelle mit dem höchsten Pegel abgespielt wird. Das Ergebnis ist eine natürlicher wirkende Aufnahme.
- Wenn Sie die gesamte Signalquelle abspielen, nachdem der AUTO-Indikator in ein Dauerleuchten übergegangen ist, stellt das Deck den Aufnahmepegel auf den Abschnitt mit dem höchsten Signalpegel der Signalquelle ein.



Die Einstellung des Aufnahmepegels bleibt auch nach dem Ende der Aufnahme erhalten

Nach einer Aufnahme mit der Auto Rec Level-Funktion bleibt der AUTO-Indikator weiterhin aufgeleuchtet und der eingestellte Aufnahmepegel bleibt beibehalten. Zum Löschen der Einstellung verfahren Sie wie folgt:

- Drücken Sie ARL, um den AUTO-Indikator auszuschalten.
- Drehen Sie REC LEVEL.
- Schalten Sie das Deck aus.



## Ein- und Ausblendung (Fader)

Das Aufnahmesignal kann am Anfang langsam einblendet und am Ende wieder ausgeblendet werden.

So können Sie beispielsweise verhindern, daß ein Titel am Bandende abrupt endet.

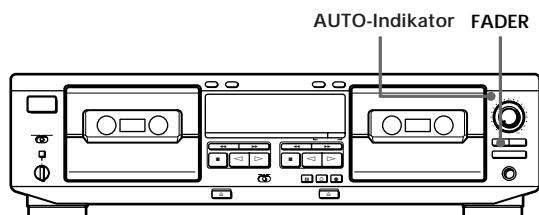

Funktion	Bedienung:
Einblenden	<ol style="list-style-type: none"> <li>1 Befolgen Sie die Schritte 1 bis 4 unter „Aufnahme“ auf Seite 6.</li> <li>2 Drücken Sie FADER. Der AUTO-Indikator beginnt zu blinken. Wenn der Einblendung beendet ist, erlischt die AUTO-Indikator. (Bei aktivierter Auto Rec Level-Funktion leuchtet die AUTO-Indikator ständig.)</li> </ol>
Ausblenden	Drücken Sie FADER an der Stelle, an der die Ausblendung beginnen soll. Nach beendeter Ausblendung blinkt REC im Display und das Deck schaltet auf Pause.

### Hinweis

Wenn REC LEVEL auf 0 (Minimum) steht, ist kein Ein- oder Ausblenden möglich.

## Bandüberspielung

Die Cassette in Deck A kann mit normaler oder hoher Geschwindigkeit auf Deck B kopiert werden.

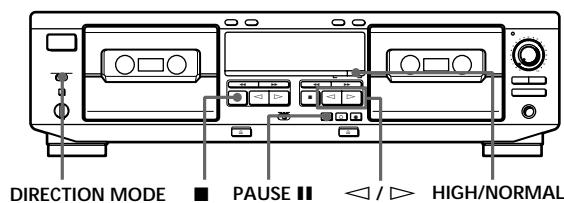

- 1 Legen Sie die bespielte Cassette in Deck A und die Leerecassette in Deck B ein. Achten Sie darauf, daß das Löschschild der Cassette in Deck B nicht herausgebrochen ist.

- 2 Wählen Sie die zu bespielende(n) Cassettenseite(n).

Zu bespielende Seite	Einstellung von DIRECTION MODE
Eine Seite	↔
Beide Seiten	↻ Die Aufnahme auf die Reverseseite von Deck B beginnt unabhängig von der Wiedergabe von Deck A.  RELAY Die Aufnahme auf die Reverseseite beginnt simultan mit dem Wiedergabestart der Reverseseite von Deck A.

- 3 Wählen Sie die Überspielgeschwindigkeit.

Für	Drücken Sie HIGH/NORMAL
Normale Geschwindigkeit	einmal
Hohe Geschwindigkeit	zweimal

Die Anzeige HIGH (hohe Geschwindigkeit) oder NORM (normale Geschwindigkeit) erscheint im Display. Das Cassettendeck schaltet auf Überspielbereitschaft.

- 4 Wählen Sie die Cassettenseite, an der der Überspielvorgang beginnen soll.

Zum Starten mit	Zu drückende Taste
Vorlaufseite	▷
Reverseseite	◁

- 5 Drücken Sie PAUSE ■■, um den Überspielvorgang zu starten.

(Siehe Fortsetzung)

Zum Stoppen des Überspielbetriebs

Während	Drücken Sie
Überspielen mit Normalgeschwindigkeit	■ an Deck B
Überspielen mit hoher Geschwindigkeit	■ an beliebigem Deck



Beim Überspielen mit hoher Geschwindigkeit  
Nur die ■-Taste arbeitet noch.



Keine Einstellung des Aufnahmepegels und des Dolby-Systems erforderlich  
Die Cassette in Deck A wird stets unverändert (d.h. mit gleichem Pegel und gleichem Dolby-System) auf die Cassette von Deck B überspielt.  
Soll jedoch beim Überspielen mit normaler Geschwindigkeit der Ton mitgehört werden, stellen Sie DOLBY NR entsprechend der Cassette von Deck A ein (siehe Seite 5).



Sie können für Deck A eine Feineinstellung der Bandlaufgeschwindigkeit vornehmen (nur bei TC-WE525)  
Siehe Seite 5.

### Hinweis

Beim Überspielen mit hoher Geschwindigkeit kann es durch ein in der Nähe befindliches TV-Gerät zu Störeinstrahlungen kommen. Schalten Sie in einem solchen Fall das TV-Gerät aus, oder stellen Sie es weiter vom Cassettendeck entfernt auf.

### Um nur bestimmte Stellen zu überspielen

Führen Sie die folgenden Schritte aus. Beachten Sie, daß auf normale Geschwindigkeit geschaltet werden muß.

- 1 Drücken Sie am Beginn der zu überspringenden Passage die ■-Taste an Deck A.  
Deck B schaltet auf Aufnahme-Pause um.
- 2 Suchen Sie an Deck A den Punkt auf, an dem der Überspielvorgang fortgesetzt werden soll, und schalten Sie dann wieder auf Stopp.
- 3 Drücken Sie PAUSE ■■, um den Überspielvorgang fortzusetzen.

## Einfügen von Leerstellen während der Aufnahme (Record Muting)

Mit der Record-Muting-Funktion können automatisch viersekündige Leerstellen zwischen Titeln eingefügt oder unerwünschte Passagen beliebiger Länge ausgeblendet werden.

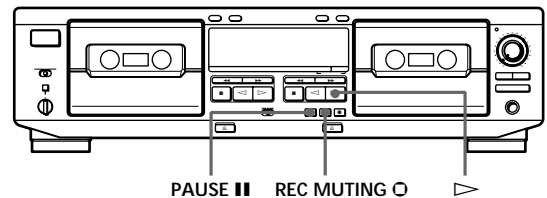

- 1 Starten Sie die Aufnahme.
- 2 Drücken Sie REC MUTING ○ an der Stelle, an der eine Leerstelle eingefügt werden soll.  
REC blinkt im Display, und das Band zeichnet eine Leerstelle auf.  
Nach vier Sekunden leuchtet ■■ konstant auf, und das Deck schaltet auf Aufnahme-Pause um.
- 3 Drücken Sie PAUSE ■■ oder ▷, um die Aufnahme fortzusetzen.



Zum Erzeugen einer Leerstelle von mehr als vier Sekunden  
Halten Sie REC MUTING ○ länger gedrückt. Nach vier Sekunden beginnt REC schneller zu blinken.  
Wenn Sie nun REC MUTING ○ loslassen, leuchtet ■■ konstant auf und das Deck schaltet auf Aufnahme-Pause um.  
Durch Drücken von PAUSE ■■ oder ▷ kann die Aufnahme dann fortgesetzt werden.

## Synchron-Aufnahme mit einem CD-Spieler über Mono-Minsteckerkabel (2P) (nur bei TC-WE525/WE425)

Durch Drücken von SYNCHRO können Sie in Verbindung mit einem Sony CD-Spieler, der über ein gesondertes Mono-Minsteckerkabel (2P) (Verbindungskabel für CONTROL A1) an die Buchse CONTROL A1 angeschlossen ist, Compact-Discs synchron aufnehmen (siehe Seite 4). Das Mono-Minsteckerkabel (2P) unterstützt die erweiterten Funktionen, die mit dem herkömmlichen CD-Synchro-Recording früherer Modelle nicht möglich sind. Einzelheiten über die verschiedenen Funktionen, die das Mono-Minsteckerkabel (2P) ermöglicht, finden Sie im Anhang dieser Bedienungsanleitung.

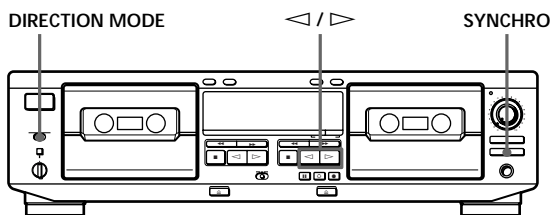

- 1 Stellen Sie den Signalwähler am Verstärker auf CD-Spieler.
- 2 Legen Sie eine Compact-Disc in den CD-Spieler ein.
- 3 Wählen Sie die Wiedergabebetriebsart (CONTINUE, SHUFFLE oder PROGRAM) am CD-Spieler.
- 4 Legen Sie eine Cassette in Deck B ein.
- 5 Wählen Sie die Seite(n), auf die die Aufnahme erfolgen soll.

Stellen	Sie DIRECTION MODE auf
eine Seite	⇌
beide Seiten	↻ oder RELAY

- 6 Drücken Sie SYNCHRO.
- 7 Wählen Sie die Cassettenseite, auf der die Aufnahme beginnen soll.

Zum Starten auf der	Drücken Sie
Vorlaufseite	▷
Rücklaufseite	◁

Wenn Ihr CD-Spieler über eine Peak Search-Funktion verfügt:

Der Indikator der SYNCHRO-Taste leuchtet auf und der CD-Spieler lokalisiert den höchsten Signalpegel auf der Compact-Disc, während das Cassettendeck die Einstellung des Aufnahmepegels vornimmt. Sobald die Einstellung des Aufnahmepegels beendet ist, startet die CD-Synchronaufnahme automatisch.

Wenn Ihr CD-Spieler nicht über eine Peak Search-Funktion verfügt:

Der CD-Spieler schalter auf Wiedergabe-Pause und Deck B schalter auf Aufnahme-Pause. Drücken Sie PAUSE ■■, um die Synchron-Aufnahme zu starten. Stellen Sie den Aufnahmepegel automatisch (siehe Seite 8) ein, bevor Sie SYNCHRO drücken.

Zum Stoppen der CD-Synchron-Aufnahme Drücken Sie ■ an Deck B oder am CD-Spieler.

💡 Sie können den CD-Spieler mit einer optionalen Fernbedienung des Cassettendecks steuern  
Zum Starten der Wiedergabe am CD-Spieler drücken Sie zweimal ■■, für Wiedergabe-Pause einmal; zur Lokalisierung von Titeln drücken Sie ◀◀ oder ▶▶.

💡 Wenn der Indikator der SYNCHRO-Taste nach dreimaligem Blinken erlischt  
Das Band ist nicht bespielbar, weil die Löschschutzlamelle(n) der gewählten Cassettenseite(n) herausgebrochen worden ist (sind).

💡 Bandlänge für die Aufnahme  
Mitunter sind einzelne Titel auf einer Compact-Discs, häufig auch bei klassischer Musik, länger als eine Bandseite. Nehmen Sie in einem solchen Fall die Aufnahme manuell vor.

💡 Beim Starten der Aufnahme in der Bandmitte  
Eine neu eingelegte Cassette wird vom Cassettendeck grundsätzlich als an den Bandanfang zurückgespult eingestuft. Das Band wird vor Beginn der CD-Synchron-Aufnahme 10 Sekunden (für die Länge des Vorlaufbands) vorgespult. Um die CD-Synchron-Aufnahme ohne einen 10sekündigen Vorlauf zu starten, schalten Sie das Deck entsprechend vorher auf Wiedergabe bzw. Aufnahme, bevor Sie die CD-Synchron-Aufnahme starten.

(Siehe Fortsetzung)



Wenn das Bandende während CD-Synchron-Aufnahme auf der Vorlaufseite (▷ leuchtet) erreicht wird und DIRECTION MODE auf ↻ oder RELAY steht

Die Aufnahme des aktuellen Titels wird gestoppt und auf der Rücklaufseite noch einmal von vorne begonnen. Wenn das Bandende auf der Rücklaufseite (◁ leuchtet) erreicht wird, stoppt die CD-Synchron-Aufnahme und auch der CD-Spieler stoppt.

### Hinweise

- Um eine ungewollte Unterbrechung der Aufnahme zu vermeiden, drücken Sie während der CD-Synchron-Aufnahme keine Tasten auf dem CD-Spieler.
- Während der CD-Synchron-Aufnahme sind bestimmte Funktionselemente am Cassettendeck funktionslos.

## Zur besonderen Beachtung

### Zur Sicherheit

- Um eine elektrische Schlaggefahr zu vermeiden, darf das Gehäuse nicht geöffnet werden. Überlassen Sie die Wartungsarbeiten nur einem Fachmann.
- Sollte ein fester Gegenstand oder Flüssigkeit in das Gehäuse gelangen, trennen Sie das Cassettendeck ab und lassen Sie es von einem Fachmann überprüfen, bevor Sie es weiterverwenden.

### Zur Stromversorgung

- Vergewissern Sie sich vor der Inbetriebnahme des Geräts, daß die Betriebsspannung mit der örtlichen Netzspannung übereinstimmt. Die Betriebsspannung steht auf dem Typenschild an der Rückseite des Geräts.
- Trennen Sie bei längerer Nichtverwendung das Cassettendeck von der Steckdose ab. Zum Abtrennen des Netzkabels fassen Sie stets am Stecker und niemals am Kabel selbst an.
- Das Netzkabel darf nur von einer qualifizierten Werkstatt ausgewechselt werden.

### Zum Betrieb

- Wenn der Cassettenhalter nicht richtig geschlossen, keine Cassette in den Halter eingelegt oder die Cassette falsch eingelegt ist, spricht ein Sicherheitsmechanismus an und sperrt die Funktionstasten.
- Vergewissern Sie sich, daß Sie den Bandlauf gestoppt haben, bevor Sie das Cassettendeck ausschalten. Anderenfalls kann das Band beschädigt werden.

### Zur Aufstellung

- Stellen Sie das Cassettendeck so auf, daß ausreichende Luftzirkulation gewährleistet ist, um einen internen Hitzestau zu vermeiden.
- An folgenden Plätzen sollte das Cassettendeck nicht aufgestellt werden:
  - Auf weichen Unterlagen wie Teppichen usw., durch die die Ventilationsöffnungen an der Unterseite des Cassettendecks blockiert werden könnten.
  - In der Nähe von Wärmequellen.
  - An Plätzen, die direktem Sonnenlicht ausgesetzt sind.
  - Auf schrägen Unterlagen.
  - An Plätzen, die Staub oder Stößen ausgesetzt sind.

### Zur Reinigung

Reinigen Sie das Gehäuse, das Bedienungspult und die Bedienungselemente mit einem weichen, leicht mit einem milden Haushaltsreiniger angefeuchteten Tuch. Scheuerschwämme, Scheuerpulver und Lösungsmittel wie Alkohol oder Benzin dürfen nicht verwendet werden.

Bei weiterführenden Fragen wenden Sie sich bitte an den nächsten Sony Händler.

## Hinweise zu den Cassetten

### Zum Schutz der Aufnahme von Seite A oder B

Brechen Sie das betreffende Löschschilder heraus.

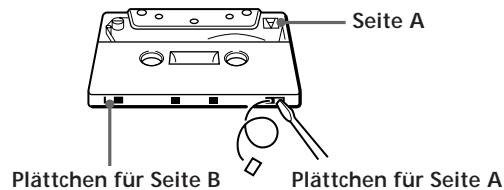

### Um auf eine löschgeschützte Cassette wieder aufnehmen zu können

Überkleben Sie die Vertiefung mit einem Stück Klebeband.

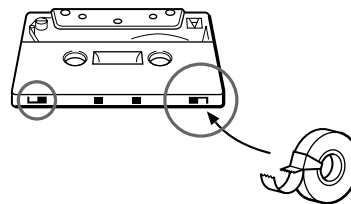

Achten Sie bei Cassetten vom Typ II oder IV sorgfältig darauf, die Öffnungen für die automatische Bandtyp-Erkennung nicht zu überkleben.

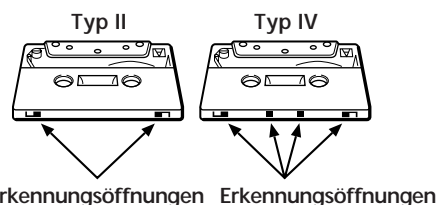

Zu Cassetten mit einer Spielzeit von mehr als 90 Minuten Von der Verwendung solcher Cassetten wird abgeraten, da sich das Band aufgrund der geringen Bandstärke leicht dehnen kann. Verwenden Sie diese Cassetten nur, wenn eine lange durchgehende Aufnahme-/Wiedergabezeit unbedingt erforderlich ist.

### Zur Handhabung der Cassetten

- Um eine Verschmutzung der Tonköpfe und des Bandpfades zu vermeiden, achten Sie darauf, die Bandoberfläche nicht zu berühren.
- Halten Sie die Cassetten von starken Magnetfeldern fern, wie sie beispielsweise von Lautsprechern oder Verstärkern erzeugt werden. Durch Magnetfelder kann die Aufzeichnung ganz oder teilweise gelöscht oder verzerrt werden.
- Schützen Sie die Cassetten vor direktem Sonnenlicht, extremer Kälte und Feuchtigkeit.

## Reinigen und Entmagnetisieren

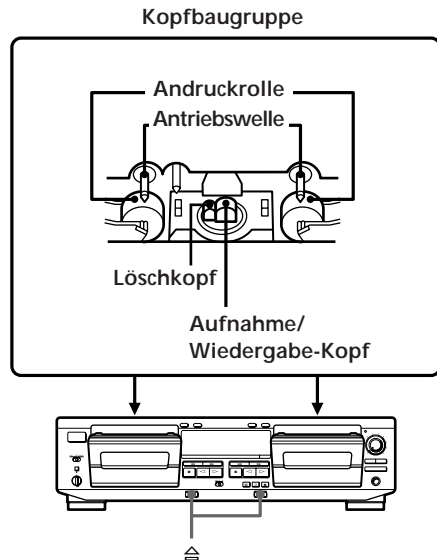

## Entmagnetisieren der Tonköpfe

Nach ca. 20 bis 30 Betriebsstunden bzw. bei einer merklichen Zunahme des Rauschens und/oder einer merklichen Bedämpfung der Höhen sollte eine Entmagnetisierung mit einem handelsüblichen Entmagnetisierer vorgenommen werden. Zur Vorgehensweise siehe die Anleitung des Entmagnetisierers.

## Reinigen von Tonköpfen und Bandpfad

Reinigen Sie alle Flächen, über die das Band läuft, nach jeweils 10 Betriebsstunden, um optimale Tonqualität sicherzustellen. Durch Verschmutzungen kommt es zu:

- Klangbeeinträchtigungen
- Pegelverminderung
- Zunahme der Gleichlaufschwankungen
- Tonaussetzer
- Unzureichendes Löschen
- Schlechte Aufnahmequalität

Um optimale Ergebnisse sicherzustellen, sollte eine Reinigung vor jeder Aufnahme vorgenommen werden.

- 1 Drücken Sie , um den Cassettenhalter zu öffnen, fassen Sie dann die Frontabdeckung an beiden Seiten an, und ziehen Sie ihn nach oben ab.
- 2 Wischen Sie bei ausgeschaltetem Gerät mit einem Wattestäbchen, das mit Alkohol oder einer handelsüblichen Tonkopf-Reinigungsflüssigkeit angefeuchtet ist, über die Tonköpfe, die Andruckrollen und Antriebswellen.
- 3 Bringen Sie die Frontabdeckung wieder an.

## Störungsüberprüfungen

Bei Problemen mit dem Gerät gehen Sie die folgende Liste durch. Wenn sich das Problem nicht beseitigen läßt, wenden Sie sich an den nächsten Sony Händler.

Die Funktionstasten arbeiten nicht.

- ➔ Das Cassettendeck wurde gerade eingeschaltet und ist noch nicht betriebsbereit. Etwa drei Sekunden lang abwarten, bis **II** aufhört zu blinken.
- ➔ Darauf achten, daß die Cassette richtig eingesetzt und der Cassettenhalter vollständig geschlossen ist.

Es kann nicht wiedergegeben oder aufgenommen werden.

- ➔ Es ist keine Cassette in den Cassettenhalter eingelegt.
- ➔ Das Band ist am Ende angelangt.
- ➔ Das Band hängt durch. Das Band leicht straffen.
- ➔ Das Löschschutzplättchen der Cassette ist herausgebrochen (siehe Seite 13).
- ➔ Darauf achten, daß der Verstärker richtig eingestellt ist.
- ➔ Darauf achten, daß das Cassettendeck richtig angeschlossen ist.
- ➔ Tonköpfe und Bandpfad sind verschmutzt. Die Teile reinigen (siehe Seite 14).
- ➔ Im Aufnahme/Wiedergabe-Kopf hat sich Restmagnetismus aufgebaut. Den Kopf entmagnetisieren (siehe Seite 14).

Starke Gleichlaufschwankungen oder Tonaussetzer.

- ➔ Die Antriebswellen und Andruckrollen sind verschmutzt. Die Teile reinigen (siehe Seite 14).

Geringe Lautstärke, Tonaussetzer, schwache Höhen, unzureichendes Löschen oder starkes Rauschen.

- ➔ Aufnahme-/Wiedergabe- oder Löschkopf und Bandpfad sind verschmutzt. Die Teile reinigen (siehe Seite 14).
- ➔ Am Aufnahme-/Wiedergabe- oder Löschkopf hat sich Restmagnetismus aufgebaut. Den Köpfe entmagnetisieren (siehe Seite 14).

Brummen oder andere Störgeräusche.

- ➔ Das Cassettendeck steht dicht neben einem TV-Gerät oder Videorecorder. Die Geräte weiter voneinander entfernen.
- ➔ Das Cassettendeck steht auf oder unter einem Verstärker. Die Geräte weiter voneinander entfernen.

Beeinträchtigtger Klang.

- ➔ Bei der Wiedergabe darauf achten, die gleiche DOLBY NR-Position zu verwenden, mit der die Cassette bespielt worden ist.
- ➔ Das Cassettendeck steht zu dicht neben einem TV-Gerät oder Videorecorder. Die Geräte weiter voneinander entfernen.

Das Band stoppt bereits vor dem Bandende.

- ➔ Das Band hängt durch. Das Band leicht straffen.
- ➔ Das Cassettengehäuse ist verzogen. Eine andere Cassette verwenden.

Das Dolby-Rauschverminderungssystem arbeitet bei der Wiedergabe nicht.

- ➔ Die Geschwindigkeits-Feineinstellfunktion (Pitch Control) ist aktiviert. (Dadurch ändert sich die Frequenzcharakteristik des Signals.) Die PITCH CONTROL-Taste drücken, um die Funktion auszuschalten (nur bei TC-WE525).

Starke Bandlaufgeräusche beim Vor- oder Rückspulen.

- ➔ Das Geräusch kommt von der Cassette und stellt kein Problem dar.

Die Taste  $\cong$  arbeitet nicht.

- ➔ Während des Betriebs ist ein Stromausfall aufgetreten oder das Netzkabel wurde abgetrennt. Die Stromversorgung wiederherstellen.

Tonaussetzer während der Wiedergabe

- ➔ Sie haben **▶▶**, **◀◀**, oder **■** auf einem Deck gedrückt, während sich das andere Deck im Wiedergabebetrieb befindet. Oder Sie haben PAUSE **II**, **▷**, oder **◁** auf Deck B gedrückt, während auf Deck A Wiedergabe erfolgt.

"--E--" erscheint im Display.

- ➔ Keines der Bedienungselemente des Decks funktioniert. Das Deck aus- und wieder einschalten.

## Technische Daten

### System

#### Aufnahmesystem

4 Spuren, 2 Kanäle (Stereo)

#### Umspulzeit

ca. 100 s (mit Sony Cassette C-60)

#### Vormagnetisierung

Wechselstrom

#### Signal-Rauschabstand (Spitzenpegel, gewichtet, Dolby ausg.)

Typ I-Cassette (Sony Typ I NORMAL): 55 dB

Typ II-Cassette (Sony Typ II HIGH): 57 dB

Typ IV-Cassette (Sony Typ IV METAL): 58 dB

#### Signal-Rauschabstand

Mit Dolby-B-Rauschverminderung: ca. 5 dB bei

1 kHz, ca. 10 dB bei 5 kHz

Mit Dolby-C-Rauschverminderung: ca. 15 dB bei

500 Hz, ca. 20 dB bei 1 kHz

#### Klirrgrad

0,4% (mit Typ I-Cassette (Sony Typ I NORMAL):

160 nWb/m, 315 Hz, 3. Ordnung)

1,8% (mit Typ-IV-Cassette (Sony Typ IV METAL):

250 nWb/m, 315 Hz, 3. Ordnung)

#### Frequenzgang (Dolby ausg.)

Typ I-Cassette (Sony Typ I NORMAL):

30 – 16.000 Hz ( $\pm 3$  dB, IEC)

Typ II-Cassette (Sony Typ II HIGH):

30 – 17.000 Hz ( $\pm 3$  dB, IEC)

Typ IV-Cassette (Sony Typ IV METAL):

30 – 19.000 Hz ( $\pm 3$  dB, IEC)

30 – 13.000 Hz ( $\pm 3$  dB, -4 dB-Aufnahme)

Typ I-Cassette (Sony Typ I NORMAL):

20 – 17.000 Hz ( $\pm 6$  dB)

Typ II-Cassette (Sony Typ II HIGH):

20 – 18.000 Hz ( $\pm 6$  dB)

Typ IV-Cassette (Sony Typ IV METAL):

20 – 20.000 Hz ( $\pm 6$  dB)

#### Gleichlaufschwankungen

$\pm 0,15\%$  W.Peak (IEC)

0,1% W.RMS (NAB)

$\pm 0,2\%$  W.Peak (DIN)

### Eingänge

#### Line-Eingänge (Cinchbuchsen)

Empfindlichkeit: 0,16 V

Eingangsimpedanz: 47 kOhm

### Ausgänge

#### Line-Ausgänge (Cinchbuchsen)

Nennausgangspegel: 0,5 V an 47 kOhm Last

Lastimpedanz: über 10 kOhm

#### Kopfhörer (Stereo-Klinkenbuchse) (nur TC-WE525/WE425)

Ausgangspegel: 0,25 mW an 32 Ohm Last

### Allgemeine Daten

#### Stromversorgung

Bezugsland	Betriebsspannung
Kontinentaleuropa	220 – 230 V Wechselspannung, 50/60 Hz
Andere Länder	120/220/230 – 240 V Wechselspannung, 50/60 Hz

#### Leistungsaufnahme

18 W

#### Abmessungen

ca. 430 × 120 × 290 mm (B/H/T)

einschl. vorspringender Teile und  
Bedienungselemente

#### Gewicht

ca. 4 kg

#### Mitgeliefertes Zubehör

Audio-Verbindungskabel (2 Cinchstecker -  
2 Cinchstecker) (2)

#### Sonderzubehör

Fernbedienung RM-J920

Einzelheiten über die Verfügbarkeit der

Fernbedienungseinheit erfragen Sie bitte bei Ihrem  
Sony-Händler.

Änderungen, die dem technischen Fortschritt dienen,  
bleiben vorbehalten.



## Stichwortverzeichnis

### A, B, C, D

- Anschluß 4
- Audiokabel 4, 16
- Aufnahme
  - CD-Synchron- 11
  - normale 6
- Aufnahmepegel, automatisch. *Siehe* Auto Rec Level
- Aufnahmepegel, manuelle 7
- Aufnahme-Stummschaltung 10
- Auto Play 5
- Auto Rec Level 8
- Cassette
  - Bandtyp 13
  - Herausnehmen 5, 7
  - Hinweise 13
  - Löschutz 13
  - Reinigen von Bandpfad 14
- CD-Synchron-Aufnahme 16
- Dolby HX PRO-System 7
- Dolby-Rauschverminderungssystem 5, 7

### E, F, G, H, I, J

- Ein- und Ausblendung
  - Ausblenden. *Siehe* Fader
  - Einblenden. *Siehe* Fader
- Einfügen von Leerstellen 10
- Einlegen einer Cassette 5, 6
- Fader 9
- Feineinstellung der Bandlaufgeschwindigkeit 5
- Fernbedienung 16

### K, L, M, N, O, P, Q, R, S

- Köpfe
  - entmagnetisieren 14
  - reinigen 14
- Lautstärke 5
- Lokalisieren
  - Bandanfang 5
- Modellunterschiede 3
- Mono-Minsteckerkabel 4, 11
- Nach dem Auspacken 4
- Reinigung
  - Gehäuse 13
  - Köpfe und Bandpfad 14
- Störungsüberprüfungen 15

### T, U, V

- Technische Daten 16
- Überspielbetrieb
  - bestimmte Stellen 10
  - mit hoher Geschwindigkeit 9
  - mit normaler Geschwindigkeit 9, 10

### W, X, Y, Z

- Wiedergabe
  - Auto Play 5
  - normale 5
- Zubehör
  - im Lieferumfang 4, 16
  - optional 16

## Bedienungselemente, Anschlüsse und Sonstiges

### Tasten

- ARL (autom. Einstellung des Aufnahmepegels) 8
- FADER 9
- HIGH/NORMAL 9
- PAUSE ■ 5, 7 – 10, 15
- PITCH CONTROL 5
- REC ● 6 – 8
- REC MUTING ◯ 10
- SYNCHRO 11
- ⊞ (Cassetten-Auswurf) 5 – 7, 14, 15
- (Stopp) 5, 7 – 11, 15
- ▷ (Vorlauf-Wiedergabe) 5 – 11, 15
- ◁ (Reverse-Wiedergabe) 5, 7, 9, 11, 15
- ▶▶, ◀◀ (Vorspulen/Rückspulen) 5, 15

### Schalter

- DIRECTION MODE 5, 6, 9, 11
- DOLBY NR 5, 7, 10, 15
- Ⓢ (Netz) 5, 6

### Regler

- PITCH CONTROL 5
- REC LEVEL 7 – 9

### Buchsen

- CONTROL A1 4
- LINE IN 4
- LINE OUT 4
- PHONES 5

### Sonstiges

- AUTO-Indikator 6, 8, 9
- Cassettenhalter 5, 6, 14
- Spitzenpegelmeter 7

## WAARSCHUWING

Stel het apparaat niet bloot aan regen of vocht, om gevaar van brand of een elektrische schok te voorkomen.

## Welkom!

Hartelijk dank voor uw aankoop van dit Sony stereo cassetdeck. Lees, alvorens het apparaat in gebruik te nemen, de gebruiksaanwijzing aandachtig door en bewaar deze voor eventuele naslag.

## Omtrent deze handleiding

In deze gebruiksaanwijzing wordt de bediening van twee modellen beschreven: de TC-WE525, TC-WE425 en de TC-WR681. Controleer het modelnummer van uw uitvoering op het achterpaneel van uw cassetdeck. De afbeeldingen in deze gebruiksaanwijzing tonen het model TC-WE525. Waar er verschillen in bediening tussen de twee uitvoeringen optreden, is dit in de tekst duidelijk aangegeven, bijvoorbeeld als "Uitsluitend de TC-WE525".

### Verschillen tussen de modellen

Modelnummer	WE525	WE425	WR681
Snelheidsregelaar	•		
Hoofdtelefoon-aansluiting (PHONES)	•	•	
CD synchroon-opname	•	•	

### Ter verduidelijking

Op een aantal plaatsen in deze gebruiksaanwijzing zult u het onderstaande symbool aantreffen:



Dit symbool vestigt uw aandacht op handige tips, die de bediening vergemakkelijken.

# INHOUDSOPGAVE

---

## Om te beginnen

- Uitpakken 4
  - Aansluiten van de installatie 4
- 

## Afspelen van een cassette 5

## Maken van bandopnamen 6

---

## Speciale opnamefuncties

- Automatische instelling van het opnamenivo (Auto Rec Level) 8
  - In- en uitregelen van het geluid (Fader) 9
  - Kopiëren van bandopnamen 9
  - Invoegen van onbespeelde bandgedeelten tijdens opnemen (opnamedemping) 10
  - Synchroon-opname vanaf een CD-speler via een mono (2P) ministekkerkabel (Uitsluitend de TC-WE525/WE425) 11
- 

## Aanvullende informatie

- Vorzorgsmaatregelen 13
  - Opmerkingen betreffende cassettes 13
  - Reinigen 14
  - Verhelpen van storingen 15
  - Technische gegevens 16
- 

## Index 17

## Uitpakken

Kontroleer of het volgende toebehoren in de verpakking aanwezig is:

- Audio-aansluitsnoeren (2)

## Aansluiten van de installatie

Hier wordt beschreven hoe u het cassettedeck aansluit op een versterker. Zorg ervoor dat alle apparatuur uitgeschakeld is, alvorens u enige aansluiting maakt.

### Voor de bezitters van de TC-WR681

Zie de bij de TA-AV581 geleverde gebruiksaanwijzing voor het verbinden van uw cassettedeck met de TA-AV581 versterker.

### Voor de bezitters van de TC-WE525/WE425

Volg de hieronder gegeven aanwijzingen op om uw cassettedeck met een versterker te verbinden.

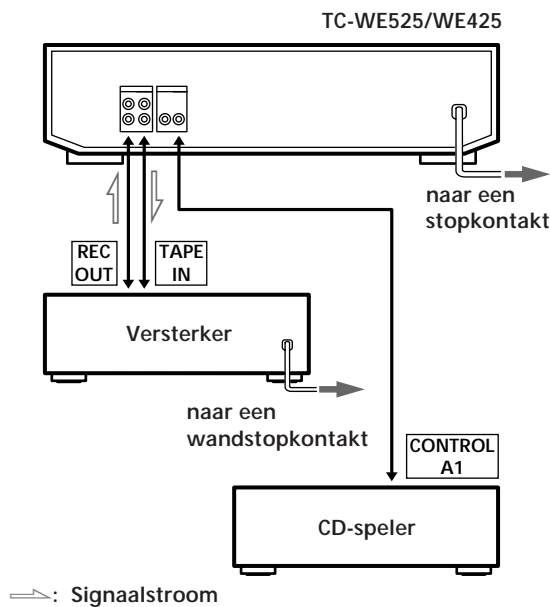

## Aansluitingen

- Aansluiten van het cassettedeck op een versterker  
Sluit de versterker met behulp van de bijgeleverde audio-aansluitsnoeren aan op de LINE IN/OUT stekkerbussen van het cassettedeck.

Voor het aansluiten van een audio-aansluitsnoer, dient u goed op te letten dat de gekleurde stekkers worden aangesloten op gelijk gekleurde stekkerbussen van de componenten: rood (rechts) op rood en wit (links) op wit. Steekt u alle stekkers vooral stevig in de aansluitbussen, want een loszittende verbinding kan storende bijgeluiden veroorzaken.

Maak de aansluitingen tussen het cassettedeck en de versterker zoals hieronder aangegeven.

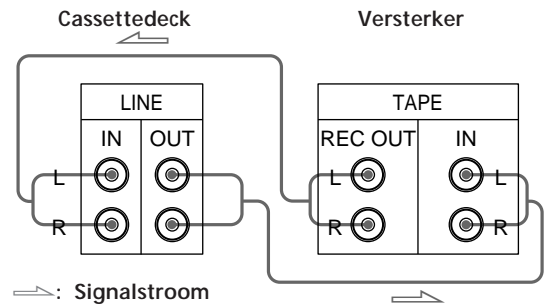

- Aansluiten van het cassettedeck op een CD-speler voorzien van CONTROL A1 aansluitingen (Uitsluitend de TC-WE525/WE425)

Zie voor nadere bijzonderheden over het aansluiten via de CONTROL A1 bedieningsaansluitingen het supplement van deze gebruiksaanwijzing.

## Instellen op de juiste netspanning (alleen voor modellen toegerust met een netspanningskiezer)

Kontroleer of de netspanningskiezer op het achterpaneel van het cassettedeck naar behoren staat ingesteld op het voltage van het plaatselijk lichtnet. Zo niet, zet de netspanningskiezer dan met een schroevendraaier in de juiste stand, alvorens u de stekker in het stopcontact steekt.

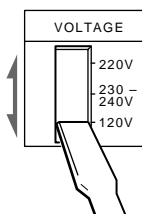

## Aansluiten van het netsnoer

Steek de stekker van het netsnoer in een stopcontact.

## Wat is de volgende stap?

Uw cassettedeck is nu klaar voor gebruik.

Zie voor de basisbedieningen blz. 5 t/m 7; voor de meer uitgebreide (speciale) bedieningsfuncties gaat u naar de gedeelten, beginnend bij blz. 8.

# Afspelen van een cassette

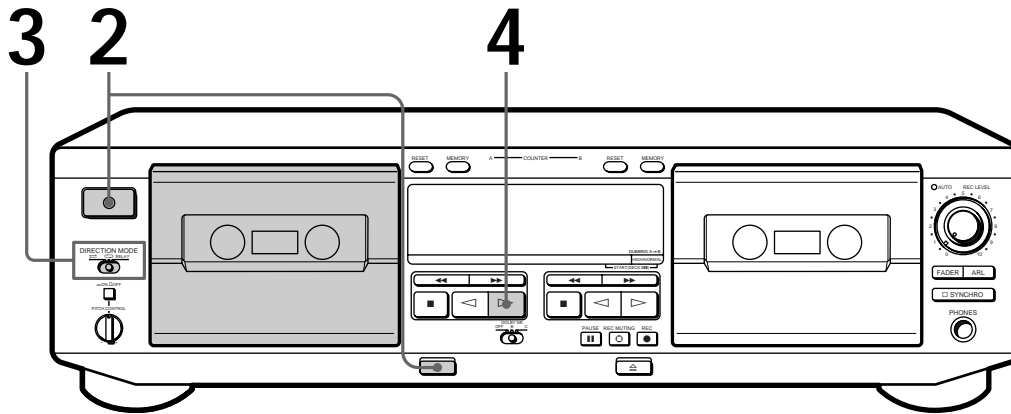

- Zie blz. 4 voor aanwijzingen betreffende het aansluiten.
- Voor afspelen van een cassette kunt u beide decks gebruiken.

**☀** **Automatisch opzoeken van het begin van de cassette en starten van het afspelen (Auto Play)**  
Druk op ◀◀ terwijl u ▶▶ ingedrukt houdt. Voor de andere cassettekant, drukt u op ▶▶ terwijl u ◀◀ ingedrukt houdt.

**☀** **Voor afspelen van een cassette die met Dolby\* ruisonderdrukking is opgenomen**  
Druk de DOLBY NR schakelaar in de stand die overeenkomt met het systeem waarmee de cassette is opgenomen — B of C.

**☀** **Wat is Dolby ruisonderdrukking?**  
Met Dolby NR (ruisonderdrukking) wordt de ruis van de cassette onderdrukt door de signalen van laag nivo in het hoge frequentiebereik tijdens opname te versterken en vervolgens tijdens weergave te verzwakken. Type C levert een betere ruisonderdrukking dan type B.

**☀** **Voor luisteren via een hoofdtelefoon sluit u deze aan op de PHONES stekkerbus (Uitsluitend de TC-WE525/WE425)**

\* Dolby ruisonderdrukking geproduceerd onder licentie van: Dolby Laboratories Licensing Corporation. DOLBY en het dubbel D symbool DD zijn handelsmerken van: Dolby Laboratories Licensing Corporation.

**1** Schakel de versterker in en kies de stand voor cassette-weergave.

**2** Schakel het cassettedeck in met de ① toets, open de cassettehouder met de ≡ toets en plaats een cassette. Met de kant voor afspelen naar u toe gericht.

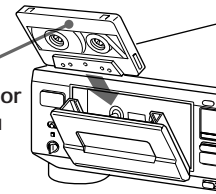

**3** Kies de DIRECTION MODE omkeerfunctie.

Voor afspelen van	Stelt u in op
één cassettekant	↔
beide kanten*	↻
beide decks achtereen*	RELAY

\* In deze standen stopt het deck automatisch na vijf maal afspelen.

**4** Druk op de ▷ weergavetoets. Het deck start de weergave van de cassette. Stel de geluidsterkte op de versterker naar wens in.

Schakel het deck niet uit terwijl het in werking is.

Voor het	Drukt u op
stoppen met afspelen	■
beginnen met afspelen aan de achterkant	◁
pauzeren (alleen deck B)	PAUSE II. Druk nogmaals op deze toets wanneer u het afspelen wilt hervatten.
snel vooruit- of terugspoelen	▶▶ of ◀◀
uitnemen van de cassette	≡ nadat het afspelen gestopt is

**☀** **Bijstellen van de bandsnelheid (en de toonhoogte) (Uitsluitend de TC-WE525)**

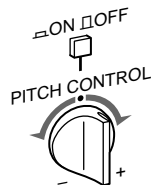

Druk de PITCH CONTROL knop in om de snelheidsregeling in te schakelen en draai de regelaar naar rechts om de snelheid en de toonhoogte te verhogen of naar links om de snelheid en de toonhoogte te verlagen. U kunt de snelheid bijstellen tijdens afspelen van een cassette in deck A en tijdens het kopiëren van bandopnamen met normale snelheid.

# Maken van bandopnamen

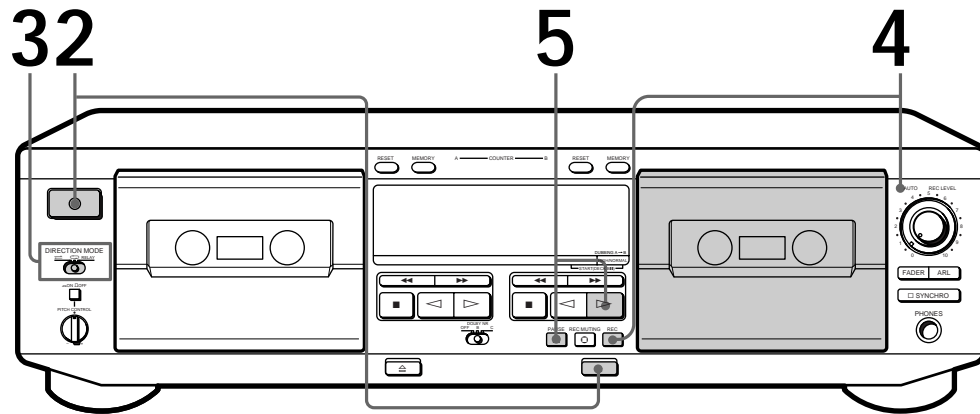

- Zie blz. 4 voor aanwijzingen betreffende het aansluiten.
- Alleen deck B (het rechter cassettedeck) is geschikt voor opnemen.
- Zie "Kopiëren van bandopnamen" (blz. 9) voor het kopiëren van een cassette.

**1** Schakel de versterker in en start de weergave van de geluidsbron die u wilt opnemen.

**2** Schakel het cassettedeck in met de ① toets, open met de ≡ toets de cassettehouder van deck B en plaats daarin een cassette.

Met de kant voor opnemen naar u toe gericht.

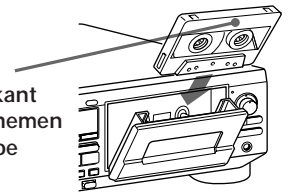

**3** Kies de DIRECTION MODE omkeerfunctie.

Voor opnemen op	Stelt u in op
één cassettekant	⇄
beide kanten*	↻

\* In alle gevallen stopt het opnemen aan het eind van de achterste cassettekant.



**4** Druk op de REC ● opnametoets.

De ▷ indicator licht op, ten teken dat er is ingesteld op opnemen op de voorkant. Als de indicator niet oplicht, drukt u eenmaal op de ▷ toets.





Het cassettedeck stelt automatisch het opnamenivo in (zie blz. 8). Stop de weergave van de geluidsbron nadat de AUTO indicator continu oplicht. Indien u het opnamenivo zelf wilt instellen, ga dan naar "Handmatig het opnamenivo instellen" op blz. 7.

 **Beveiligen van bandopnamen tegen per ongeluk wissen**  
Breek het wispreventienokje van de te beveiligen cassettekant(en) uit (zie blz. 13).

 **Het Dolby HX PRO\* systeem werkt automatisch tijdens opname**  
Vervorming en ruis in de hoge frekwentierespons worden verminderd voor een hoogwaardige geluidskwaliteit bij het afspelen met dit deck en tevens bij weergave met andere cassettedecks.

**5** Druk op de PAUSE  toets of de  toets.  
Het opnemen begint.

**6** Start de weergave van de geluidsbron opnieuw.

Voor het	Drukt u op
stoppen met opnemen	
beginnen met opnemen aan de achterkant	 tweemaal in stap 5
pauzeren	PAUSE  . Druk nogmaals op deze toets wanneer u het opnemen wilt hervatten.
uitnemen van de cassette	 nadat het opnemen gestopt is

**Gebruik de aangegeven schakelaars (regelaars) voor het uitvoeren van de volgende functies**

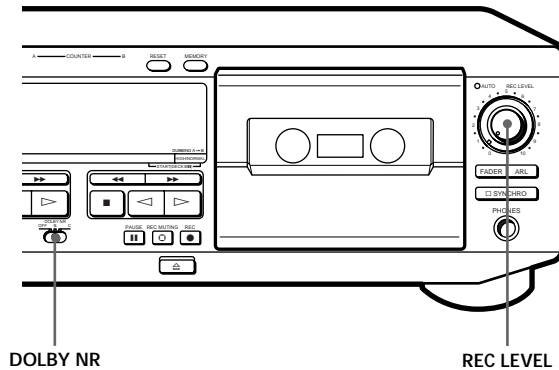

**Opnemen met Dolby ruisonderdrukking**

Druk de DOLBY NR schakelaar naar B of C alvorens u de opname start.

**Handmatig het opnamenivo instellen**

Nadat u in stap 4 op blz. 6 op de REC  toets heeft gedrukt, verdraait u de REC LEVEL regelaar zodat de pieknivometers de aanbevolen waarde voor het gebruikte cassettype aangeven. Na het instellen moet u de weergave stoppen en naar stap 5 gaan.

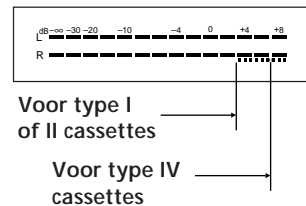

\* HX Pro headroom extension ontwikkeld door Bang & Olufsen en geproduceerd onder licentie van: Dolby Laboratories Licensing Corporation.

DOLBY het dubbel D symbool  en HX PRO zijn handelsmerken van: Dolby Laboratories Licensing Corporation.

# Automatische instelling van het opnamenivo (Auto Rec Level)

Met de Auto Rec Level functie wordt het pieksignaalnivo automatisch gemeten en het opnamenivo overeenkomstig automatisch ingesteld.

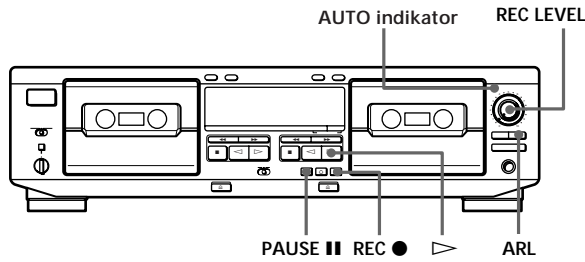

- 1 Voer stappen 1 t/m 3 uit van “Maken van bandopnamen” op blz. 6 uit. Controleer dat de wispreventienokjes van de cassette niet zijn verwijderd.
- 2 Druk op REC ●. De AUTO indikator knippert en het deck stelt automatisch het opnamenivo in. De AUTO indikator licht continu op als het opnamenivo is ingesteld.
- 3 Druk op PAUSE || of ▷. De opname start.

### Uitschakelen van de Auto Rec Level functie

Druk op ARL of verdraai de REC LEVEL regelaar zodat de AUTO indikator dooft. Indien u een van deze handelingen tijdens opname uitvoert, zal de opname worden voortgezet zonder de functie voor het automatisch instellen van het opnamenivo.

### Stoppen van de opname

Druk op ■.



### Wat is de Auto Rec Level functie?

De Auto Rec Level functie meet automatisch het pieksignaal van de geluidsbron en stelt het opnamenivo overeenkomstig automatisch in. Tijdens het knipperen van de AUTO indikator stelt het deck het opnamenivo zo hoog als mogelijk, zonder vervorming te veroorzaken, in. Indien het signaalnivo sterk wordt verhoogd nadat de opname is gestart, zal het deck het opnamenivo geleidelijk verlagen.



Onder de volgende omstandigheden moet u het opnamenivo handmatig instellen met de REC LEVEL regelaar:

- Het opnamenivo kan niet automatisch juist worden ingesteld vanwege veel ruis van de geluidsbron.
- Het nivo van de geluidsbron is te laag en het opnamenivo wordt niet automatisch verhoogd. Tijdens rustige gedeelten in een geluidsbron, bijvoorbeeld bij klassieke muziek, wordt het opnamenivo mogelijk niet gedurende een bepaalde tijd verhoogd. Indien er later in het muziekstuk een gedeelte met een hoog nivo is, moet u dat gedeelte eerst afspelen zodat de juiste instelling kan worden gemaakt.
- Het opnamenivo wordt voor langere tijd niet verhoogd. De Auto Rec Level functie werkt mogelijk niet wanneer u geluid van een grafische equaliser met signalen van extreem hoog nivo opneemt.



### Opname met een optimaal opnamenivo

- Om veranderingen in het opnamenivo te voorkomen na het starten van een opname, drukt u eerst op REC ● tijdens weergave van het gedeelte met het hoogste nivo van de geluidsbron die u wilt opnemen. U zult zo een natuurgetrouwere opname krijgen.
- Indien u de gehele geluidsbron weergeeft nadat de AUTO indikator niet meer knippert maar continu oplicht, zal het deck het opnamenivo overeenkomstig het gedeelte van de geluidsbron met de hoogste signalen instellen.



### De instelling voor het opnamenivo blijft bewaard nadat de opname is gestopt

Nadat u een opname met de Auto Rec Level functie heeft beëindigd, zal de AUTO indikator opgelicht blijven en de instelling voor het opnamenivo hetzelfde blijven. Voer één van de volgende handelingen uit om de instelling te annuleren:

- Druk op ARL zodat de AUTO indikator dooft.
- Verdraai de REC LEVEL regelaar.
- Schakel het deck uit.



## In- en uitregelen van het geluid (Fader)

U kunt het opnamenivo bij het begin van een opname geleidelijk op laten komen (fade-in) of bij het eind van een opname geleidelijk uitregelen (fade-out).

Gebruik deze functie bijvoorbeeld wanneer het eind van een cassettekant wordt bereikt maar u het muziekstuk niet abrupt af wil breken.

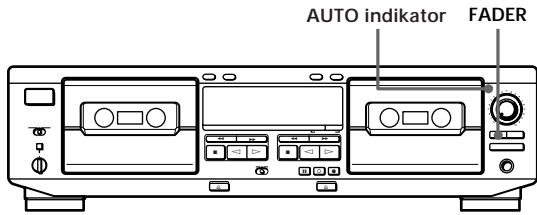

Voor	Handeling
Fade in	<ol style="list-style-type: none"> <li>Voer stap 1 t/m 4 uit van "Maken van bandopnamen" op blz. 6.</li> <li>Druk op FADER. Tijdens de fade-in zal de AUTO indikator knipperen. Wanneer de fade-in is uitgevoerd, gaat de AUTO indikator uit. (Wanneer de functie voor automatische instelling van het opnameniveau is ingeschakeld, brandt de AUTO indikator continu.)</li> </ol>
Fade out	Druk op FADER wanneer u tijdens de opname het geluid wilt uitregelen. Na de fade-out zal "REC" op het display knipperen en het deck in de pauzefunctie schakelen.

### Opmerking

Fade-in of fade-out is niet mogelijk indien de REC LEVEL regelaar op 0 (minimale stand) is gesteld.

## Kopiëren van bandopnamen

U kunt bandopnamen van een cassette in deck A overspelen naar een cassette in deck B met normale snelheid of hoge snelheid.

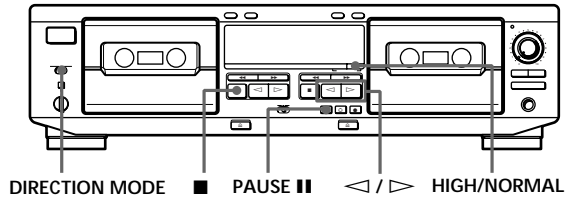

1 Plaats de cassette met de oorspronkelijke bandopnamen in deck A en een voor opnemen geschikte cassette in deck B. Let op dat de wispreventienokjes van de cassette in deck B niet zijn uitgekomen.

2 Kies de cassettekant(en) waarop u wilt opnemen.

Voor opnemen op	Zet u de DIRECTION MODE schakelaar op
één cassettekant	↔
beide kanten	↻

Als de voorkant van de cassette in deck B vol is, zal het opnemen doorgaan aan de achterkant, ongeacht de weergave van de cassette in deck A.

RELAY.  
Aan het eind van de voorkant van deck A zal het opnemen op deck B automatisch ook aan de achterkant doorgaan.

3 Kopiesnelheid te kiezen.

Voor kiezen van	Druk op HIGH/NORMAL
Normale snelheid	éénmaal
Hoge snelheid	tweemaal

In het uitleesvenster verschijnt de aanduiding "HIGH" of "NORM".

Het cassettedeck komt nu in de pauzestand te staan, klaar voor het kopiëren.

4 Kies de cassettekant waar u met kopiëren wilt beginnen.

Voor opnemen vanaf	Drukt u op
de voorkant	▷
de achterkant	◁

5 Druk op de PAUSE ■ toets om met kopiëren te beginnen.

### Stoppen met kopiëren

Tijdens	Drukt u op
kopiëren met normale snelheid	de ■ stopptoets van deck B
kopiëren met hoge snelheid	de ■ stopptoets van beide decks



Tijdens het kopiëren met hoge snelheid  
Alleen de ■ stopptoets zal nog werken.



Instellen van het opnamenivo en de Dolby NR  
ruisonderdrukking is bij kopiëren niet nodig  
Bij het kopiëren wordt de kopie in deck B met hetzelfde  
opnamenivo en hetzelfde type Dolby  
ruisonderdrukking opgenomen als de oorspronkelijke  
opnamen in deck A. Als u echter tijdens kopiëren met  
normale snelheid wilt meeluisteren, stelt u dan de  
Dolby ruisonderdrukking in op de stand waarmee de  
cassette in deck A werd opgenomen (zie blz. 5).



Bij afspelen van een cassette in deck A kunt u de  
bandsnelheid en dus de toonhoogte bijstellen  
(Uitsluitend de TC-WE525)  
Zie de beschrijving op blz. 5.

### Opmerking

Tijdens het kopiëren met hoge snelheid kan het geluid  
gestoord worden door een in de buurt staande TV. Dit kunt  
u verhelpen door het TV-toestel uit te schakelen of verder  
van de installatie vandaan te zetten.

### Kopiëren van alleen bepaalde gedeelten

Dit is alleen mogelijk via kopiëren met normale  
snelheid.

- 1 Druk tijdens kopiëren op de ■ stopptoets van deck  
A, wanneer u bij een gedeelte komt dat u wilt  
overslaan.  
Deck B komt dan in de opnamepauzestand te  
staan.
- 2 Zoek op deck A het begin van het volgende op te  
nemen gedeelte op, en stop daar de band.
- 3 Druk op de PAUSE ■■ toets om door te gaan met  
kopiëren.

## Invoegen van onbespeelde bandgedeelten tijdens opnemen (opnamedemping)

U kunt een pauze van 4 seconden tussen iedere twee  
muziekstukken opnemen of ongewenste gedeelte van  
de band wissen.

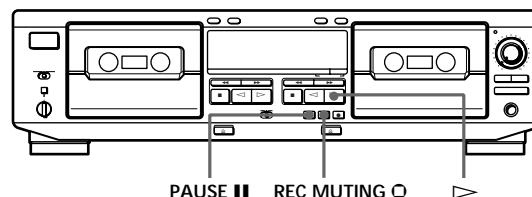

- 1 Begin met opnemen.
- 2 Druk op de REC MUTING ○ opnamedempings-  
toets bij het punt waar u een pauze wilt invoegen.  
In het uitleesvenster gaat de aanduiding "REC"  
knipperen en op de band wordt een onbespeeld  
gedeelte ingevoegd.  
Na 4 seconden licht de ■■ pauze-indikator op en  
komt het cassettedeck in de opnamepauzestand te  
staan.
- 3 Druk op de PAUSE ■■ toets of de ▷ toets  
wanneer u het opnemen wilt hervatten.



Voor het invoegen van een pauze van meer dan 4  
seconden  
Houd de REC MUTING ○ opnamedempingstoets zo  
lang ingedrukt als u wilt. Na 4 seconden zal de "REC"  
aanduiding sneller gaan knipperen.  
Wanneer u de REC MUTING ○ toets loslaat, licht de ■■  
pauze-indikator op en komt het cassettedeck in de  
opnamepauzestand te staan.  
Druk op de PAUSE ■■ toets of de ▷ toets wanneer u  
het opnemen wilt hervatten.

## Synchroon-opname vanaf een CD-speler via een mono (2P) ministeekkerkabel (Uitsluitend de TC-WE525/WE425)

Met een druk op de SYNCHRO toets kunt u het opnemen van compactdiscs op uw cassettedeck geheel synchroon starten met een Sony CD-speler die is aangesloten op de CONTROL A1 aansluiting, via een los verkrijgbare aansluitkabel voor CONTROL A1 (zie blz. 4). De mono (2P) ministeekkerkabel biedt meer geavanceerde functies dan de CD synchroon-opnamefunctie die bij oudere cassettedecks slechts via de afstandsbediening beschikbaar was. Nadere informatie over de diverse bedieningsfuncties die de mono (2P) ministeekkerkabel biedt kunt u vinden in het supplement van deze gebruiksaanwijzing.

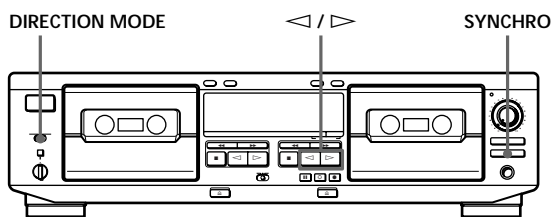

- 1 Stel de geluidsbron-kiezer van uw versterker in op CD weergave.
- 2 Plaats een compact disc in de CD-speler.
- 3 Kies op de CD-speler de gewenste afspeelfunctie (CONTINUE, SHUFFLE of PROGRAM weergave).
- 4 Plaats een cassette in deck B.
- 5 Kies de kant(en) van de cassette waarop u wilt opnemen.

Voor opnemen op	Zet u de DIRECTION MODE schakelaar op
Slechts één cassettekant	⇄
Beide kanten	↻ of RELAY

- 6 Druk op de SYNCHRO toets.
- 7 Kies op deck B de kant waarop u wilt beginnen met opnemen.

Voor opnemen vanaf	Drukt u op
De voorkant	▷
De achterkant	◁

Als uw CD-speler is voorzien van een piekzoekfunctie:

Het indicatorlampje van de SYNCHRO toets gaat aan en de CD-speler gaat op zoek naar de hoogste signaalpieken in de op te nemen muziekstukken, waarbij het cassettedeck het opnameniveau aanpast. Zodra het instellen van het opnameniveau is voltooid, begint automatisch de CD synchroon-opname.

Indien uw CD-speler niet beschikt over een piekzoekfunctie:

De CD-speler komt in de weergave-pauzestand te staan en deck B in de opname-pauzestand. Druk nu op de PAUSE **||** toets van deck B om de CD synchroon-opname te starten. Alvorens u de SYNCHRO-toets indrukt, dient u automatisch (zie blz. 8) het opnameniveau in te stellen.

### Stoppen met synchroon opnemen

Druk op de **■** stoptoets van deck B of de CD-speler.

 U kunt voor de bediening van de CD-speler ook een los verkrijgbare afstandsbediening gebruiken. Voor het afspelen van een compact disc drukt u tweemaal op de **||** pauzetoets; voor het pauzeren van de CD-weergave drukt u eenmaal op de **||** pauzetoets; voor het opzoeken van een muziekstuk op de CD drukt u op de **◀◀** of **▶▶** toets.

 Als het indicatorlampje van de SYNCHRO toets uitgaat na driemaal knipperen. Wanneer dit gebeurt, is de geplaatste cassette niet geschikt voor opnemen omdat de wispreventienokje(s) van de cassette is (zijn) uitgebroken.

 Lengte van de cassette voor opnemen. De lengte van muziekstukken op een compact disc kan sterk variëren. Veel klassieke CD's bevatten muziekstukken die langer zijn dan een enkele cassettekant. In dat geval dient u de muziek van de compact disc handmatig op te nemen.

 Bij opnemen vanaf een punt halverwege de cassetteband. Elke cassette die na het plaatsen nog niet is afgespeeld of waarop nog niet is opgenomen, wordt door het cassettedeck beschouwd als een nieuwe cassette, ook al is de band al halverwege opgespoeld. Voor het beginnen met de CD synchroon-opname zal het cassettedeck de band altijd eerst 10 seconden laten doorlopen, om zo de aanloopband van een nieuwe cassette over te slaan. Om nu te voorkomen dat de CD synchroon-opnamefunctie een overbodige tien seconden stilte ergens halverwege de band inlast, dient u te zorgen dat het deck de cassette niet als nieuw beschouwt, eenvoudigweg door de cassette na het plaatsen enkele seconden af te spelen of desgewenst een proefopname te maken.

(Wordt vervolgd)



Als tijdens CD synchroon-opname het einde van de voorkant van de cassette (▷ gaat aan) wordt bereikt terwijl de DIRECTION MODE schakelaar op ↺ of RELAY staat

Het opnemen van het onderbroken muziekstuk stopt onmiddellijk, de bandloop verandert van richting en het opnemen begint weer vanaf het begin van hetzelfde muziekstuk. Bij het bereiken van het einde van de achterkant van de cassette (◁ gaat aan) stopt de CD synchroon-opname geheel en stopt automatisch ook de weergave van de CD-speler.

### Opmerkingen

- Om te voorkomen dat de opname van de compact disc wordt onderbroken, mag u tijdens de CD synchroon-opname geen van de bedieningstoetsen van de CD-speler indrukken.
- Bepaalde toetsen van het cassettedeck zullen niet werken tijdens CD synchroon-opname.

### Vorzorgsmaatregelen

#### Veiligheid

- Open onder geen enkele voorwaarde de behuizing van het cassettedeck, aangezien dit kan leiden tot elektrische schokken. Laat onderhoud en reparaties over aan erkend vakpersoneel.
- Mocht er vloeistof of een voorwerp in het inwendige van het apparaat terechtkomen, verbreek dan de aansluiting op het stopcontact en laat het cassettedeck eerst door een deskundige nakijken alvorens dit weer in gebruik te nemen.

#### Stroomvoorziening

- Controleer, alvorens het cassettedeck in gebruik te nemen, of de bedrijfsspanning van het apparaat overeenkomt met de plaatselijke netspanning. De bedrijfsspanning van het cassettedeck staat vermeld op het naamplaatje op het achterpaneel van het apparaat.
- Verbreek de aansluiting van het netsnoer op het stopcontact wanneer u denkt het cassettedeck geruime tijd niet te gebruiken. Trek voor het verbreken van de aansluiting op het stopcontact altijd aan de stekker en nooit aan het snoer zelf.
- Het netsnoer dient alleen vervangen te worden door bevoegd vakpersoneel.

#### Bediening

- Een beveiligingsmechanisme zorgt dat de funktietoetsen niet werken als de cassettehouder niet volledig gesloten is, als er geen cassette in de houder aanwezig is of als de cassette niet goed ingestoken is.
- Stop het bandtransport alvorens het cassettedeck uit te schakelen. Dit nalaten kan de band beschadigen.

#### Opstelling

- Plaats het cassettedeck op een plek met voldoende ventilatie om inwendige verhitting van het apparaat te voorkomen.
- Plaats het cassettedeck nooit:
  - op een zacht oppervlak of hoogpolig tapijt, aangezien hierdoor de ventilatieopeningen aan de onderzijde geblokkeerd kunnen worden;
  - in de buurt van een warmtebron;
  - op een plaats waar het blootstaat aan direct zonlicht;
  - op een hellend oppervlak;
  - in een stoffige omgeving of ergens waar het blootgesteld wordt aan mechanische schokken of trillingen.

#### Reinigen van het cassettedeck

Veeg de behuizing, het voorpaneel en de bedieningsorganen schoon met een zachte doek, licht bevochtigd met een mild schoonmaakmiddel. Gebruik geen schuurpons of schuurmiddelen en ook geen oplosmiddelen zoals wasbenzine of alcohol (spiritus).

Mocht u vragen of problemen met de bediening van het apparaat hebben die in deze gebruiksaanwijzing niet aan de orde komen, aarzel dan niet contact op te nemen met de dichtstbijzijnde Sony handelaar.

### Opmerkingen betreffende cassettes

Beveiligen van de opnamen op kant A of B  
Breek het betreffende wispreventienokje uit.

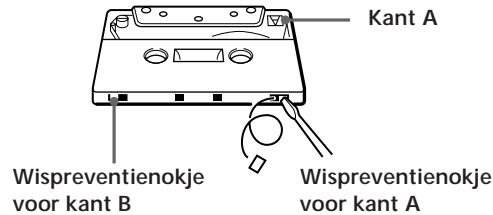

Een eenmaal beveiligde cassette weer geschikt maken voor opname

Bedek de ontstane opening(en) met plakband.

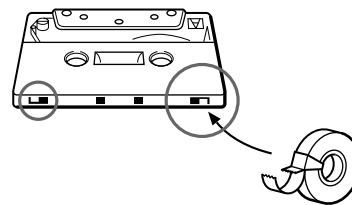

Bij gebruik van type II (CrO<sub>2</sub>) of type IV (metaalband) cassettes mag u de bandsoortuitsparingen niet bedekken, anders kan de automatische bandsoortinstelling het type band niet naar behoren aflezen.

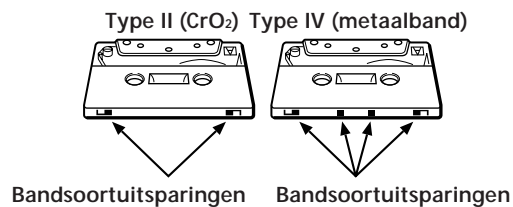

Betreffende cassettes langer dan 90 minuten

Het gebruik van cassettes die langer zijn dan 90 minuten wordt niet aangeraden, tenzij u langdurig achtereen wilt kunnen opnemen of afspelen. De uiterst dunne band in dergelijke cassettes kan gemakkelijk uitrekken en verstrikt raken.

#### Behandelen van cassettes

- Voorkom het bandoppervlak met uw vingers aan te raken, aangezien zelfs het geringste vuil of stof aan de koppen van het apparaat zal blijven kleven.
- Houd cassettes uit de buurt van apparatuur waarin een krachtige magneet aanwezig is, zoals luidsprekers en versterkers, aangezien de magneet de opnamen zou kunnen vervormen en/of gedeeltelijk wissen.
- Stel cassettes niet bloot aan direct zonlicht, extreem lage temperaturen of vocht.

### Reinigen

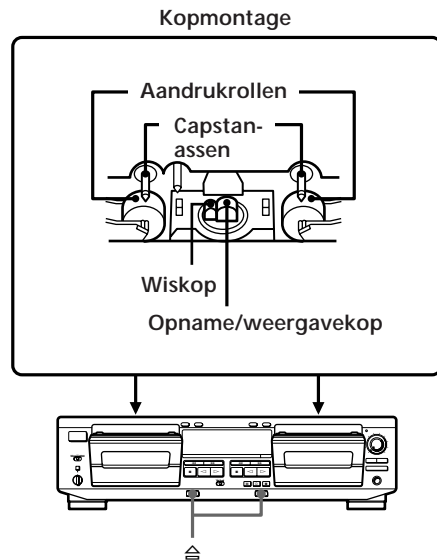

### Reinigen van de koppen en het bandloopwerk

De koppen en het bandloopwerk van het cassette-deck dienen om de tien gebruiksuren gereinigd te worden, anders kunnen de volgende problemen ontstaan:

- verminderde geluidskwaliteit
- verminderde geluidsterkte
- overmatige snelheidsfluctuaties
- wegvallend geluid
- onvolledig wissen
- tegenvallende opnameresultaten

Om echter verzekerd te kunnen zijn van de beste opnamekwaliteit, verdient het aanbeveling de koppen en het bandloopwerk vóór iedere opname te reinigen.

- 1** Druk op de  uitwerptoets om de cassettehouder te openen. Pak het deurtje van de cassettehouder aan beide zijden vast en trek het voorzichtig omhoog tot het loskomt.
- 2** Schakel het cassette-deck uit en veeg de koppen, de aandrukrollen en de capstan-assen schoon met een wattenstaafje, licht bevochtigd met wat spiritus of speciale cassette-deck-reinigingsvloeistof, in de audiohandel verkrijgbaar.
- 3** Breng het deurtje van de cassettehouder weer aan.

### Demagnetiseren van de koppen

Na 20 à 30 gebruiksuren, of wanneer u een verlies aan hoge tonen en/of een toename van ruis hoort, dient u de bandkoppen te demagnetiseren met een in de audio-handel verkrijgbaar demagnetiseerapparaatje. Zie voor de bediening de handleiding van het demagnetiseerapparaatje.

## Verhelpen van storingen

Mochten zich bij het gebruik van het cassettedeck de volgende problemen voordoen, loop dan deze lijst van controlepunten na en u zult de storing veelal eenvoudig kunnen verhelpen. Blijft het probleem echter onopgelost, neem dan a.u.b. contact op met uw dichtstbijzijnde Sony handelaar.

### De funktietoets werken niet.

- ➔ Het cassettedeck is net ingeschakeld en zal dan ca. 3 seconden lang niet werken. Wacht tot de ■■ aanduiding stopt met knipperen.
- ➔ Controleer of de cassette op de juiste wijze in de houder is gestoken en of de cassettehouder goed gesloten is.

### Het afspelen of opnemen begint niet.

- ➔ Er is geen cassette in de houder aanwezig.
- ➔ Het einde van de band is bereikt.
- ➔ De band hangt te los. Trek de lussen in de band strak.
- ➔ Het wispreventienokje voor de betreffende cassettekant is uitgebroken (zie blz. 13).
- ➔ Controleer of de instellingen van de versterker juist zijn.
- ➔ Controleer of alle aansluitingen van het cassettedeck in orde zijn.
- ➔ Vervuilde koppen en/of bandloopwerk. Reinig deze onderdelen (zie blz. 14).
- ➔ De opname/weergavekop is gemagnetiseerd. Demagnetiseer de kop (zie blz. 14).

### Overmatige snelheidsfluctuaties of wegvallend geluid.

- ➔ De capstan-assen en de aandrukrollen zijn vuil. Reinig deze onderdelen (zie blz. 14).

### Terugvallende geluidsterkte, wegvallend geluid en slechte weergave van de hoge tonen / Onvolledig wissen / Ruis en bijgeluiden.

- ➔ De opname/weergavekop of wiskop en het bandloopwerk is vuil. Reinig deze onderdelen (zie blz. 14).
- ➔ De opname/weergavekop of wiskop is gemagnetiseerd. Demagnetiseer deze onderdelen (zie blz. 14).

### Brom of andere storende geluiden.

- ➔ Het cassettedeck staat te dicht bij een TV-toestel of videorecorder. Zet de audio- en de video-apparatuur of TV-toestel verder uit elkaar.
- ➔ Het cassettedeck staat op of onder de versterker. Zet deze apparaten verder uit elkaar.

### Ongebalanceerde toonkarakteristiek of klankkleur.

- ➔ Controleer of de DOLBY NR schakelaar in dezelfde stand staat als waarmee de cassette werd opgenomen.
- ➔ Het cassettedeck staat te dicht bij een TV-toestel of videorecorder. Zet de audio- en de video-apparatuur of TV-toestel verder uit elkaar.

### De bandloop stopt voordat de band geheel is op- of teruggespoeld.

- ➔ De band hangt te los. Trek de lussen in de band strak.
- ➔ De cassette is kromgetrokken. Gebruik een andere cassette.

### Tijdens afspelen geeft de Dolby ruisonderdrukking geen goede klank.

- ➔ De snelheidsregeling is ingeschakeld, zodat de toonhoogte van het geluid is verschoven. Druk nogmaals op de PITCH CONTROL knop om de snelheidsregeling uit te schakelen (uitsluitend de TC-WE525).

### Bij het snelspoelen klinken er bijzonder veel bijgeluiden.

- ➔ Lawaaiig snelspoelen kan bij bepaalde cassettes voorkomen, maar het wijst niet op mechanische problemen.

### De ≙ uitwerptoets werkt niet.

- ➔ Er is een stroomonderbreking geweest of de stekker is uit het stopcontact getrokken, terwijl de band nog liep. Steek de stekker weer in het stopcontact.

### Het geluid wordt tijdens het afspelen onderbroken.

- ➔ U heeft tijdens weergave van het ene deck op de ►►, ◀◀, of ■ toets van het andere deck gedrukt. Of u heeft op PAUSE ■■, ▷, of ◁ van deck B gedrukt tijdens weergave van deck A.

### "--E--" verschijnt op het display

- ➔ Geen enkele bedieningstoets of -regelaar op het deck werkt nog. Schakel het deck uit, en schakel het daarna weer in.

## Technische gegevens

### Systeem

#### Opnamesysteem

4 sporen, 2 kanalen stereo

#### Snellooptijd (bij benadering)

100 seconden (met een Sony C-60 cassette)

#### Voormagnetisatie

Wisselstroom-voormagnetisatie

#### Signaal/ruisverhouding (bij pieknivo, gewogen, zonder Dolby ruisonderdrukking)

Type I cassettes, Sony Type I (NORMAL): 55 dB  
Type II cassettes, Sony Type II (HIGH): 57 dB  
Type IV cassettes, Sony Type IV (METAL): 58 dB

#### Verbetering in de signaal/ruisverhouding (bij benadering)

Dolby B ruisonderdrukking: 5 dB bij 1 kHz,  
10 dB bij 5 kHz  
Dolby C ruisonderdrukking: 15 dB bij 500 Hz,  
20 dB bij 1 kHz

#### Harmonische vervorming

0,4% (met Type I cassette, Sony Type I (NORMAL):  
160 nWb/m, 315 Hz, derde harmonische vervorming)  
1,8% (met Type IV cassette, Sony Type IV (METAL):  
250 nWb/m, 315 Hz, derde harmonische vervorming)

#### Frekwentiebereik (zonder Dolby ruisonderdrukking)

Type I cassettes, Sony Type I (NORMAL):  
30 – 16.000 Hz ( $\pm 3$  dB, IEC)  
Type II cassettes, Sony Type II (HIGH):  
30 – 17.000 Hz ( $\pm 3$  dB, IEC)  
Type IV cassettes, Sony Type IV (METAL):  
30 – 19.000 Hz ( $\pm 3$  dB, IEC)  
30 – 13.000 Hz ( $\pm 3$  dB, -4 dB opname)  
Type I cassettes, Sony Type I (NORMAL):  
20 – 17.000 Hz ( $\pm 6$  dB)  
Type II cassettes, Sony Type II (HIGH):  
20 – 18.000 Hz ( $\pm 6$  dB)  
Type IV cassettes, Sony Type IV (METAL):  
20 – 20.000 Hz ( $\pm 6$  dB)

#### Snelheidsfluctuaties

$\pm 0,15\%$  Gewogen pieknivo (IEC)  
0,1% Gewogen R.M.S. (NAB)  
 $\pm 0,2\%$  Gewogen pieknivo (DIN)

### Ingangen

#### Lijningangen (tulpstekkerbussen)

Gevoeligheid: 0,16 V  
Ingangsimpedantie: 47 kOhm

### Uitgangen

#### Lijnuitgangen (tulpstekkerbussen)

Nominale uitgangsspanning: 0,5 V bij  
belastingsimpedantie 47 kOhm  
Belastingsimpedantie: meer dan 10 kOhm

#### Hoofdtelefoon (stereo klinkstekkerbus) (Uitsluitend de TC-WE525/WE425)

Uitgangsnivo: 0,25 mW bij belastingsimpedantie  
32 ohm

### Algemeen

#### Stroomvoorziening

Land van aankoop	Stroomvoorziening
Europa	220 – 230 V wisselstroom, 50/60 Hz
Overige landen	120/220/230 –240 V wisselstroom, 50/60 Hz

#### Stroomverbruik

18 watt

#### Afmetingen (ca.) (b/h/d)

430 × 120 × 290 mm  
inkl. uitstekende onderdelen en knoppen

#### Gewicht (ca.)

4 kg

#### Bijgeleverd toebehoren

Audio-aansluitsnoeren (2 tulpstekkers -  
2 tulpstekkers) (2)

#### Los verkrijgbare accessoires

Afstandsbediening RM-J920  
Neem voor nadere informatie betreffende de  
verkrijgbaarheid van de afstandsbediening a.u.b.  
contact op met uw dichtstbijzijnde Sony handelaar.

Wijzigingen in ontwerp en technische gegevens  
voorbehouden, zonder kennisgeving.



## Index

## A, B

- Aanbrengen van blanco gedeelte 10
- Aansluitingen
  - aansluitingen 4
  - overzicht 4
- Accessoires
  - bijgeleverde 4, 16
  - los verkrijgbare 16
- Afstandsbediening 16
- Audio-aansluitsnoer 4, 16
- Automatische instelling van opnamenivo 8
- Automatische weergavestart 5

## C

- Cassette
  - opmerkingen 13
  - reinigen bandloopwerk 14
  - type 13
  - uittrekken 5, 7
  - wispreventionokje 13
- CD synchroon-opname 11

## D, E, F, G, H

- Dolby HX PRO systeem 7
- Dolby NR ruisonderdrukking 5, 7
- Fader
  - Inregelen (fade-in) 9
  - Uitregelen (fade-out) 9

## I, J, K, L, M, N, O, P, Q

- Insteken
  - cassettes 5, 6
- Instellen
  - opnamenivo automatisch. *Zie* Automatische
- Instelling van opnamenivo
  - opnamenivo handmatig 7
  - volume 5
- Kopiëren
  - bepaalde gedeelten 10
  - met hoge snelheid 9
  - met normale snelheid 9, 10
- Koppen
  - demagnetiseren 14
  - reinigen 14
- Mono (2P) ministekkerkabel 4, 11
- Opnamedemping 10
- Opnemen
  - basisbediening 6
  - CD synchroon-opname 11
- Opzoeken
  - begin van de band 5

## R, S

- Reinigen
  - behuizing 13
  - koppen en bandloopwerk 14
- Snelheidsregeling 5

## T, U, V, W, X, Y, Z

- Technische gegevens 16
- Uitpakken 4
- Verhelpen van storingen 15
- Verschillen tussen de modellen 3
- Weergave
  - automatische weergavestart 5
  - basisweergave 5

## Namen van de bedieningsorganen

## Toetsen

- ARL (automatische instelling van opnamenivo) 8
- FADER in/uitregelentoets 9
- HIGH/NORMAL kopieertoets 9
- PAUSE ■■ pauzetoets 5, 7-10, 15
- PITCH CONTROL snelheidsregelknop 5
- REC ● opnametoets 6-8
- REC MUTING ○ opnamedempingtoets 10
- SYNCHRO synchroon-opnametoets 11
- ⊕ uitwerptoets 5-7, 14, 15
- stopptoets 5, 7-11, 15
- ▷ voorkant-weergavetoets 5-11, 15
- ◁ achterkant-weergavetoets 5, 7, 9, 11, 15
- ▶▶, ◀◀ snelspoeltoetsen 5, 15

## Schakelaars

- DIRECTION MODE omkeerkuntieschakelaar 5, 6, 9, 11
- DOLBY NR ruisonderdrukkingsschakelaar 5, 7, 10, 15
- ① aan/uit-schakelaar 5, 6

## Regelaars

- PITCH CONTROL snelheidsregelknop 5
- REC LEVEL opnamenivoregelaar 7-9

## Stekkerbussen

- CONTROL A1 bedieningsaansluitingen 4
- LINE IN ingangsaansluitingen 4
- LINE OUT uitgangsaansluitingen 4
- PHONES hoofdtelefoonaansluiting 5

## Overigen

- AUTO indikator 6, 8, 9
- Cassettehouder 5, 6, 14
- Pieknivometers 7

## VARNING

**Utsätt inte denna apparaten för regn och fukt för att undvika riskerna för brand och/eller elektriska stötar.**

## Välkommen!

Tack för inköpet av Sonys stereokassettdäck. Läs noga igenom bruksanvisningen för att lära känna till däckets och dess användning. Spara bruksanvisningen.

## Om denna bruksanvisning

Denna bruksanvisning beskriver modellerna TC-WE525, TC-WE425 och TC-WR681. Kontrollera modellbeteckningen på däckets baksida. TC-WE525 är den modell som visas på illustrationerna. Skillnaderna, som finns mellan de två modellerna, anges tydligt i bruksanvisningen, som t. ex. "gäller endast TC-WE525".

### Skillnaderna mellan de två modellerna

Modell	WE525	WE425	WR681
<b>Egenskaper</b>			
Hastighetskontroll	•		
Hörlursuttag (PHONES)	•	•	
Synkroniserad CD-inspelning	•	•	

### Praktisk vägledning

Den följande fingeranvisningen används i denna bruksanvisning:



anger vinkar och råd som underlättar tillvägagångssättet.

# INNEHÅLL

---

## Förberedelser

- Uppackning 4
  - Anslutningarna 4
- 

## Bandavspelning 5

## Inspelning 6

---

## Avancerat tillvägagångssätt vid inspelning

- Automatisk inställning av inspelningsnivån (utstyringsautomatik) 8
  - In- och uttoning 9
  - Bandkopiering 9
  - Inspelningsblockering under pågående inspelning 10
  - Synkroniserad inspelning från en CD-spelare via en kabel med monominikontakter (2P) (gäller endast TC-WE525/WE425) 11
- 

## Övrigt

- Att observera 13
  - Att observera angående kassetband 13
  - Rengöring 14
  - Felsökning 15
  - Tekniska data 16
- 

## Alfabetiskt register 17

## Uppackning

Kontrollera att följande tillbehör levererats med däckets:

- ljudkablar (2)

## Anslutningarna

Detta kapitel beskriver däckets anslutning till en förstärkare. Kontrollera att strömbrytarna på både förstärkaren och däckets står i fränslagna lägen.

Gäller modellen TC-WR681

Se i bruksanvisningen som medföljde förstärkaren TA-AV581 hur kassettdäckets ska anslutas till förstärkaren.

Gäller modellen TC-WE525/WE425

Anslut kassettdäckets till en förstärkare enligt nedanstående anvisningar.

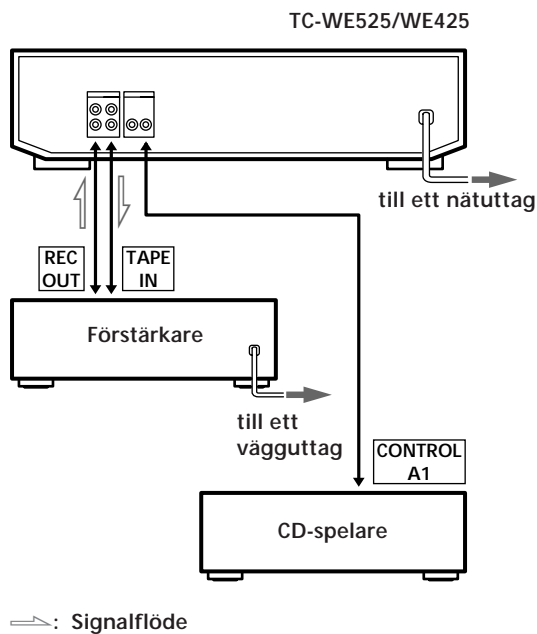

## Anslutning av ljudkablar

- Anslutning av kassettdäckets till en förstärkare  
Anslut förstärkaren till LINE IN/OUT-uttagen med hjälp av de medföljande ljudkablarna.  
Var noga med att sätta i de färgkodade kontakterna på ljudkablarna i rätt uttag på komponenterna: de röda (högra) kontakterna till de röda in/utgångarna och de vita (vänstra) till de vita. Var noga med att skjuta in kontakterna så långt det går för att undvika brum och störningar.  
Anslut däckets till förstärkaren enligt följande:

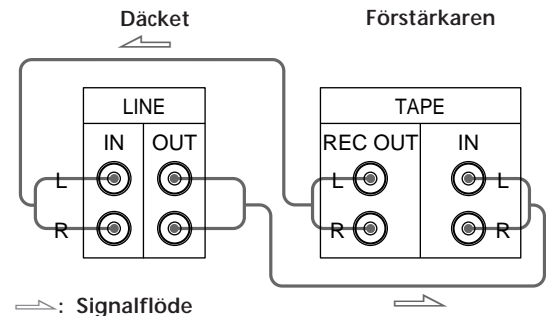

- Anslutning till en CD-spelare som är försedd med CONTROL A1-uttag (gäller endast TC-WE525/WE425)  
Se tillägget som medföljer denna bruksanvisning om hur man kopplar ihop apparaterna via CONTROL A1-uttagen.

## Inställning av nätspänningsväljare (på modeller med nätspänningsväljare)

Kontrollera att nätspänningsväljaren VOLTAGE på däckets baksida står i läget för lokal nätspänning. Använd en skruvmejsel för att vid behov ställa väljaren i korrekt läge innan nätkabeln ansluts till ett nätuttag.

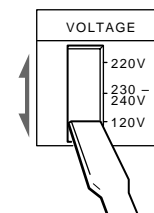

## Nätanslutning

Anslut nätkabeln till ett nätuttag.

## Det nästa steget?

Nu är kassettdäckets klart att användas.  
För det grundläggande användningssättet, se sidorna 5 till 7. För mer avancerade finesser, se avsnitten som börjar på sidan 8.

# Bandavspelning

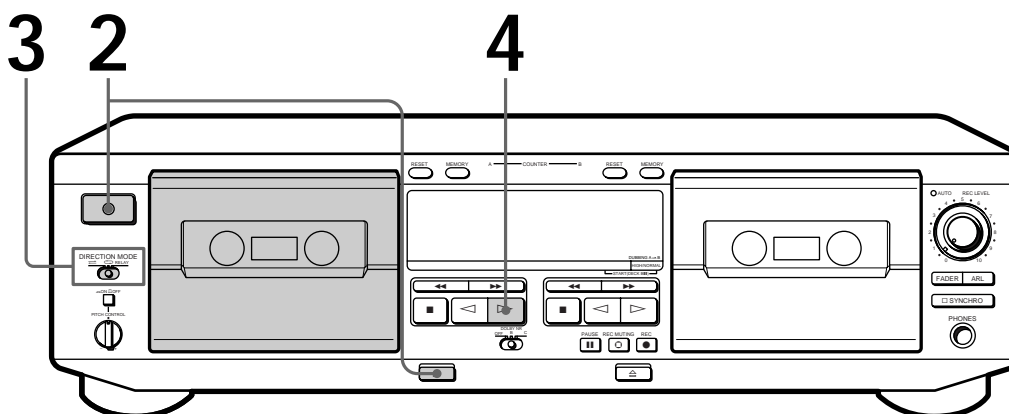

- Vi hänvisar till sid. 4 angående anslutningar.
- Såväl däck A som däck B kan användas till bandavspelning.

För att spola tillbaka bandet till början och börja spela det automatiskt (automatisk avspelningsstart) Håll ◀ intryckt och tryck på ▷. Håll ▶ intryckt och tryck på ◀ för baksidan.

Avspelning av ett band som är inspelat med Dolby® brusreducering Ställ omkopplaren DOLBY NR i samma läge som bandet är inspelat med — B eller C.

Vad är Dolby brusreducering? Dolbys brusreduceringssystem eliminerar bandbrus genom att höja nivån för svaga signaler i diskantområdet under inspelning, och sedan sänka nivån under avspelning. Typ C ger större brusreducerings-effekt än typ B.

Det går att ansluta ett par hörlurar till hörlursuttaget PHONES (gäller endast TC-WE525/WE425)

\* Dolby brusreducering tillverkas under licens av Dolby Laboratories Licensing Corporation.

DOLBY och dubbel D-kännetecknet DD är Dolby Laboratories Licensing Corporation:s varumärken.

**1** Slå på förstärkaren och välj läget för bandavspelning.

**2** Tryck först på strömbrytaren och därefter på . Sätt i önskad kassett.

Med sidan för bandavspelningsstart vänd mot dig:

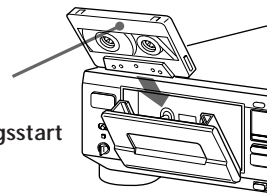

**3** Skjut DIRECTION MODE till lämpligt läge.

Bandavspelning på	skjut till läget
en sida	
båda sidor i följd*	
från det ena däcket till det andra*	RELAY

\* Däcket blir automatiskt stillastående efter att sidorna (kassetterna) spelats av fem gånger i följd.

**4** Tryck på . Bandavspelning sätts igång. Styr volymen till lämplig nivå på förstärkaren.

Stäng inte av kassettdäcket medan det används.

Att	tryck på
avbryta bandavspelning	
fortsätta med bandavspelning på motsatt sida	
koppla in pausen (endast på däck B)	PAUSE . Tryck en gång till på denna tangent för att fortsätta med bandavspelning.
snabbspola bandet åt höger eller vänster	eller
ta ur kassetten	efter att bandavspelning avbrutits

Justering av hastigheten (hastighetskontroll-funktionen) (gäller endast TC-WE525)

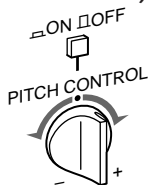

Tryck in PITCH CONTROL-knappen för att aktivera hastighetskontrollen och vrid sedan reglaget medurs för att höja hastigheten eller moturs för att sänka den. Det går att justera hastigheten under avspelning på däck A eller under kopiering på normal hastighet.

# Inspelning

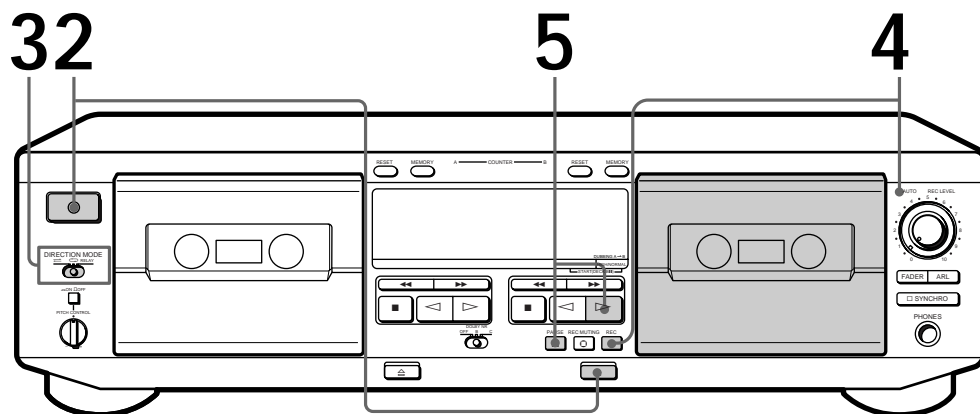

- Vi hänvisar till sid. 4 angående anslutningar.
- Använd däck B (till höger) vid inspelning.
- Se "Bandkopiering" (sidan 9) om hur man gör en kopia av bandet.

**1** Slå på förstärkaren och sätt igång ljudatergivningen, som ska spelas in, på önskad ljudkälla.

**2** Tryck först på strömbrytaren ① och därefter på . Sätt i kassetten för inspelning i däck B.

Med sidan för inspelningsstart vänd mot dig:

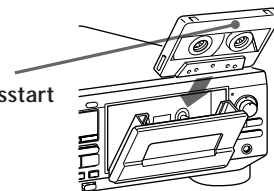

**3** Skjut DIRECTION MODE till lämpligt läge.

Inspelning på	skjut till läget
en sida	
båda sidor i följd*	

\* Inspelning avbryts vid slutet på kassetten motsatta sida.

**4** Tryck på REC ●.

anger inspelning på sidan vänd mot dig. Tryck en gång på när denna pil för kassetten framsida inte lyser.

Kassettdäcket ställer automatiskt in inspelningsnivån (se sidan 8). Avbryt avspelnningen på ljudkällan när AUTO-indikatorn slutar blinka och lyser med fast sken. Om du själv vill ställa in inspelningsnivån för hand, se "Manuell inställning av inspelningsnivån" på sidan 7.

 Skydd mot radering av misstag  
Bryt av den lilla tungan (små tungorna) på kassetten för att skydda bandet mot radering (sid. 13).

 Dolby HX PRO\*-systemet fungerar automatiskt vid inspelning  
Distorsionen och brusets i diskantområdet minskar för att ge ett högklassigt ljud även vid avspelning på andra kassettdäck.

**5** Tryck på PAUSE **||** eller **▷**.  
Inspe­ling sätts igång.

**6** Sätt på nytt igång önskad ljudåtergivning.

Att	tryck på
avbryta inspelning	■
fortsätta med inspelning på motsatt sida	◁ två gånger i steg 5
koppla in pausen	PAUSE <b>  </b> . Tryck en gång till på denna tangent för att fortsätta med inspelning.
ta ur kassetten	⏏ efter att inspelning avbrutits

Övriga omkopplare (reglage) som används vid inspelning:

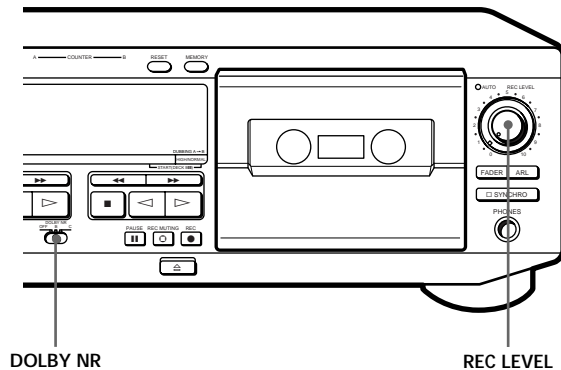

### Inspe­ling med Dolby brusreducering

Ställ DOLBY NR på B eller C innan du börjar spela in.

### Manuell inställning av inspe­lingsnivån

Tryck på REC ● i steg 4 på sidan 6 och vrid sedan på REC LEVEL tills toppnivåmätarna när den rekommenderade nivån för den använda bandtypen. När inställningen är färdig, så avbryt avspe­lingen på ljudkällan och fortsätt med steg 5 i inspe­lingsproceduren.

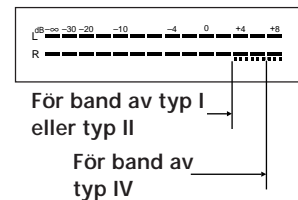

\* HX Pro headroom extension härrör från Bang & Olufsen och tillverkas under licens av Dolby Laboratories Licensing Corporation.

DOLBY, dubbel D-kännetecknet , och HX PRO är Dolby Laboratories Licensing Corporation:s varumärken.

### Automatisk inställning av inspelningsnivån (utstyringsautomatik)

Utstyringsautomatiken mäter automatiskt nivån för de starkaste signalerna och justerar inspelningsnivån därefter.

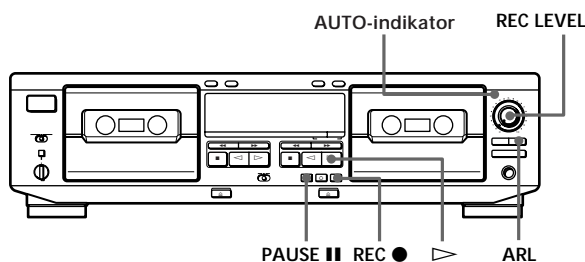

- 1 Utför steg 1 till 3 i avsnittet "Inspe­ling" på sidan 6. Kontrollera att kasset­ten raderingsskyddstungor inte är bortbrutna.
- 2 Tryck på REC ●. AUTO-indikatorn börjar blinka och däck­et ställer automatiskt in inspelningsnivån. När inspelningsnivån är inställd slutar AUTO-indikatorn blinka och lyser med fast sken.
- 3 Tryck på PAUSE ■■ eller ▷. Inspe­lingen startar.

#### Urkoppling av utstyringsautomatiken

Tryck på ARL eller vrid på REC LEVEL så att AUTO-indikatorn släcks. Om du gör någondera medan inspe­ling pågår kommer inspe­lingen att fortsätta men med utstyringsautomatiken urkopplad.

#### Hur inspe­lingen avbryts

Tryck på ■.

#### ☛ Hur fungerar utstyringsautomatiken?

Utstyringsautomatiken ställer automatiskt in inspelningsnivån efter nivån för de starkaste signalerna i musiken. Medan AUTO-indikatorn blinkar ställer däck­et in inspelningsnivån så högt som möjligt utan att det uppstår distorsion. Om signalnivån stiger alltför kraftigt när inspe­lingen väl har börjat sänker däck­et inspelningsnivån gradvis.

- ☛ I följande fall bör du ställa in inspelningsnivån för hand genom att vrida på REC LEVEL:
- När det inte går att ställa in inspelningsnivån korrekt på grund av alltför kraftigt brus i materialet som ska spelas in.
  - När musikens signalnivå är för låg så att inspelningsnivån inte höjs. Under tysta passager i musiken, som t.ex. i klassisk musik, kan det hända att inspelningsnivån inte höjs på ett tag. Om det kommer ett avsnitt med starkare signaler i spåret, så spela det avsnittet först så att inspelningsnivån blir rätt inställd.
  - När inspelningsnivån inte sänks på en lång stund. Det kan hända att utstyringsautomatiken inte fungerar ordentligt om du försöker spela in ljud via en grafisk equalizer som ger signaler med extremt hög nivå.

#### ☛ Inspe­ling med optimal inspelningsnivå

- För att förhindra ändringar i inspelningsnivån när inspe­lingen väl har börjat bör du trycka på REC ● medan avsnittet med den högsta ljudnivån i musiken spelas. Då blir inspe­lingsresultatet naturligare.
- Om du spelar igenom all musiken som ska spelas in efter det att AUTO-indikatorn slutat blinka och är helt tänd, kommer däck­et att ställa in inspelningsnivån efter den del av musiken där signalnivån är högst.

#### ☛ Inspelningsnivån förblir inställd även efter det att inspe­lingen tagit slut

- När du slutat spela in med utstyringsautomatiken förblir AUTO-indikatorn tänd och inspelningsnivåinställningen förblir oförändrad. Det går att koppla bort inställningen på något av följande sätt:
- Tryck på ARL så att AUTO-indikatorn släcks.
  - Vrid på REC LEVEL.
  - Stäng av kassettdäck­et.



## In- och uttoning

Det går att gradvis höja inspelningsnivån i början på en inspelning (intoning), eller gradvis sänka inspelningsnivån i slutet på en inspelning (uttoning). Denna funktion är praktisk t.ex. när bandet håller på att ta slut och du inte vill att musiken ska bli tvärt avbruten mitt i.

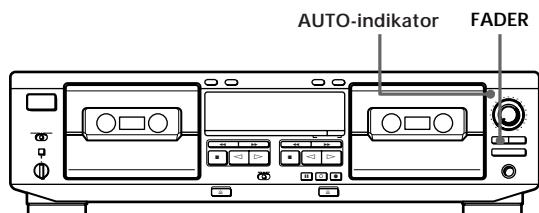

För att	Gör så här
Tona in	<ol style="list-style-type: none"> <li>Utför steg 1 till 4 i avsnittet "Inspeknig" på sidan 6.</li> <li>Tryck på FADER. Under intoningen blinkar AUTO-indikatorn. När intoningen är färdig slocknar AUTO-indikatorn. (AUTO-indikatorn lyser hela tiden om den automatiska inspelningsnivåfunktionen är påslagen.)</li> </ol>
Tona ut	Tryck på FADER under inspelningsgången när du vill börja tona ut. När uttoningen är färdig blinkar REC i teckenfönstret och däck B går över i pausläge.

### Observera

Det går inte att tona in eller ut när REC LEVEL står på 0 (minimiläget).

## Bandkopiering

Bandkopiering med normal fart eller snabbkopiering kan utnyttjas för att kopiera innehållet från bandet i däck A till bandet i däck B.

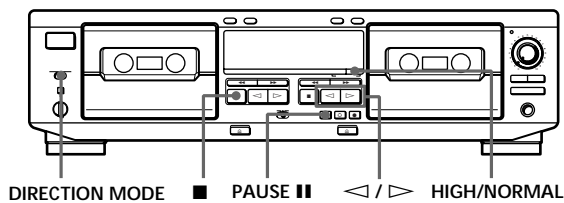

- Sätt i kassetten, som ska kopieras, i däck A och kassetten för inspelning i däck B. Kontrollera att de små tungorna finns kvar på kassetten i däck B.

- Välj sidan (-orna) för inspelning.

Inspeknig på	skjut DIRECTION MODE till läget
en sida	↔
båda sidor	↻ Inspeknig på motsatt sida på däck B sätts igång oavsett bandläget i däck A.
	RELAY. Inspeknig på motsatt sida på däck B börjar samtidigt med avspelningsstart på motsatt sida på däck A.

- Välj kopieringshastighet.

För att välja	Tryck på HIGH/NORMAL
Normalfart	En gång
Snabbkopiering	Två gånger

HIGH eller NORM visas i teckenfönstret. Däcket kopplas om till beredskap för bandkopieringsstart.

- Välj sidan för kopieringsstart.

Inspekningsstart på	tryck på
kassetten framsida	▷
kassetten motsatta sida	◁

- Tryck på PAUSE ■■ för att sätta igång bandkopiering.

(forts.)

## Avancerat tillvägångssätt vid inspelning

### Hur bandkopiering avbryts

Under pågående bandkopiering med normal fart	tryck på ■ på däck B.
snabbkopiering	■ på ettdera däcket.



#### Under pågående snabbkopiering

Kan endast ■ användas för att stanna bandet.



#### Varken utstyrning av inspelningsnivå eller val av Dolby brusreducering krävs,

beroende av att kopiering automatiskt utförs med samma nivå och Dolby brusreducering som användes vid inspelning av bandet i däck A. Under pågående övervakning av ljudet vid bandkopiering med normal fart, ska emellertid den Dolby brusreducering väljas som användes vid inspelning av bandet i däck A (sid. 5).



#### Det går att justera avspelningshastigheten på däck A (gäller endast TC-WE525)

Se sidan 5.

### OBS!

Under pågående tv-mottagning på en tv nära kassettdäcket kan det uppstå störningar vid snabbkopiering. Slå i detta fall av tv:n eller flytta däcket på längre avstånd från tv:n.

### Kopiering av önskade musikavsnitt

Detta kan endast göras under pågående bandkopiering med normal fart.

- 1 Tryck på ■ på däck A vid början av bandavsnittet som inte ska kopieras. Däck B kopplas om till paus vid inspelning.
- 2 Sök på däck A efter bandläget för start av fortsatt kopiering. Stanna bandet efter att önskat läge letats fram.
- 3 Tryck på PAUSE ■■ för att fortsätta med kopiering.

## Inspelningsblockering under pågående inspelning

Det går att spela in tysta mellanrum på 4 sekunder mellan varje låt, eller radera oönskade avsnitt på bandet.

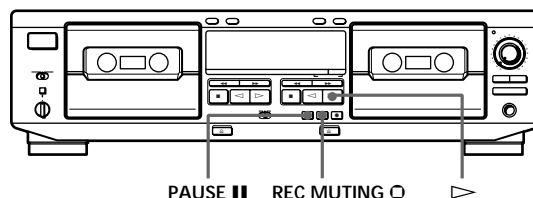

- 1 Starta inspelningen.
- 2 Tryck på REC MUTING ○ vid det bandläge som ska förses med ett tyst avsnitt. REC blinkar i teckenfönstret. Bandet förses med ett tyst avsnitt. Efter fyra sekunder visas ■■ utan att blinka. Däcket kopplas om till paus vid inspelning.
- 3 Tryck på PAUSE ■■ eller ▷ för att fortsätta med inspelning.



#### Inmatning av tysta mellanrum på mer än 4 sekunder

Håll REC MUTING ○ intryckt i det antal sekunder som ska bli det tysta avsnittets längd i tid. Efter fyra sekunder börjar REC blinka snabbare.

■■ visas i teckenfönstret efter att REC MUTING ○ släppts upp. Däcket kopplas om till paus vid inspelning.

Tryck på PAUSE ■■ eller ▷ för att fortsätta med inspelning.

## Synkroniserad inspelning från en CD-spelare via en kabel med mono-minikontakter (2P) (gäller endast TC-WE525/WE425)

Genom att trycka på SYNCHRO går det att synkronisera inspelningsstarten på kassettdäcket med en Sony CD-spelare som är ansluten via en kabel för CONTROL A1 (säljs separat) till uttaget CONTROL A1 (se sidan 4). Denna kabel med mono-minikontakter (2P) möjliggör avancerade funktioner som inte var möjliga med de fjärrkontrollbaserade funktionerna för synkroniserad CD-inspelning på tidigare modeller. Ytterligare information om de olika funktioner som blir möjliga tack vare en kabel med mono-minikontakter (2P) finns i tillägget som medföljer denna bruksanvisning.

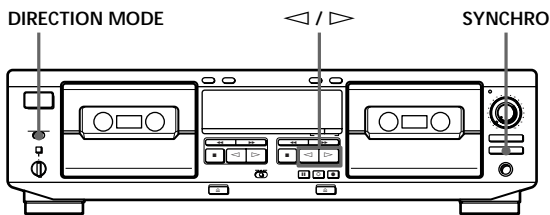

- 1 Ställ förstärkarens ingångsväljare på CD-spelaren.
- 2 Lägg i en CD-skiva i CD-spelaren.
- 3 Välj spelsätt på CD-spelaren (vanlig spelning (CONTINUE), slumpspelning (SHUFFLE), eller programmerad spelning (PROGRAM)).
- 4 Sätt i en kassett i däck B.
- 5 Välj inspelningssida (-sidor).

För att spela in på	Ställ DIRECTION MODE på
Bara den ena sidan	⇔
Båda sidorna	↺ eller RELAY

- 6 Tryck på SYNCHRO.
- 7 Ställ in vilken sida du vill börja spela in på på däck B.

För att börja spela in på	Tryck på
Framsidan	▷
Baksidan	◁

Om CD-spelaren är försedd med en toppnivåsökning (Peak Search): Indikatorn på SYNCHRO-knappen tänds och CD-spelaren söker upp den högsta signalnivån i spåren som ska spelas in medan kassettdäcket ställer in inspelningsnivån. När inspelningsnivåinställningen är färdig startar den synkroniserade CD-inspelningen automatiskt.

Om CD-spelaren inte har någon toppnivåsökning:

CD-spelaren ställs i pausläge och däck B i inspelningspausläge. Tryck på PAUSE ■ på däck B för att starta den synkroniserade inspelningen. Ställ in inspelningsnivån automatiskt (se sidan 8) innan du trycker på SYNCHRO.

Hur den synkroniserade CD-inspelningen avbryts  
Tryck på ■ på däck B eller på CD-spelaren.

 Det går att styra CD-spelaren med fjärrkontroll (säljs separat)

Tryck två gånger på ■ för att börja spela en CD-skiva; tryck en gång på ■ för att pausa CD-skivan; tryck på ◀◀ eller ▶▶ för att hoppa mellan spåren på CD-skivan.

 Om indikatorn på SYNCHRO-knappen blinkar tre gånger och sedan slocknar

Det går inte att spela in på bandet eftersom raderingsskyddstungan (-tungorna) för den valda bandsidan (de valda bandsidorna) är bortbruten (bortbrutna).

 Bandlängd vid inspelning

Spåren på en CD-skiva är olika långa. På CD-skivor med t.ex. klassisk musik förekommer det ofta spår som är längre än inspelningstiden för en kassettsida. Spela i så fall in bandet för hand.

 När du börjar spela in mitt på ett band

Om du sätter i ett band och inte spelar det eller spelar in på det, antar däcket att det är ett helt nytt band, oavsett om det faktiskt är framspolat till ett ställe mitt på bandet. Däcket spolar då fram bandet i 10 sekunder innan den synkroniserade CD-inspelningen startar för att spola förbi den del som motsvarar ingångsbandet. Om du vill börja med den synkroniserade CD-inspelningen utan någon 10-sekundersfördröjning så spela upp bandet eller spela in på det i ett par sekunder innan du börjar med den synkroniserade CD-inspelningsproceduren.

(forts.)



Om framsidan på bandet tar slut under synkroniserad CD-inspelning (▷ tänds) och DIRECTION MODE är inställd på ↺ eller RELAY Inspelningen av det spåret avbryts omedelbart, bandet vänder, och sedan börjar inspelningen av det spåret om från början. Om baksidan på bandet tar slut (< tänds) avbryts den synkroniserade CD-inspelningen och CD-spelaren stannar.

### Observera

- Tryck inte på några styrknappar på CD-spelaren under synkroniserad CD-inspelning. Det kan orsaka avbrott i inspelningen.
- Vissa av styrknapparna på kassettdäcket fungerar inte under synkroniserad CD-inspelning.

## Att observera

### Angående säkerhet

- Ta inte isär kassettdäcket. Det kan resultera i elektriska stötar. Överlåt allt reparations- och underhållsarbete till fackkunniga tekniker.
- Dra ut stickkontakten ur nätuttaget om du skulle råka tappa någonting eller spilla vätska i kassettdäcket. Låt en fackkunnig reparatör besiktiga däcket innan det tas i bruk igen.

### Angående strömförsörjning

- Kontrollera, innan däcket tas i bruk, att däckets märkspänning stämmer överens med lokal nätspänning. Märkspänningen anges på namnplåten på däckets baksida.
- Kom ihåg att dra ut stickkontakten ur nätuttaget när däcket inte ska användas under en längre tidsperiod. Dra i kontakten, aldrig i kabeln, för att koppla ur nätkabeln.
- Nätkabelbytet får endast utföras av en reparatör/verkstad som Sonys representant har godkänt.

### Angående manövrering

- Däcket har en säkerhetsmekanism, som gör att tangenterna för bandgång inte kan användas för styrning av bandgång när kassettfacket står på glänt, kassettfacket är tomt eller efter att en kassett satts i på fel sätt.
- Var noga med att stanna bandet innan du stänger av kassettdäcket. Annars kan bandet skadas.

### Angående placering

- Placera däcket på en plats med tillräcklig ventilation för att undvika överhettning.
- Placera inte däcket:
  - på ett mjukt underlag, som t. ex. en rya, som kan blockera ventilationsöppningarna på däckets undersida,
  - på en plats, där det utsätts för värme,
  - på en plats, där det utsätts för solsken,
  - i lutande ställning,
  - på en plats, där det utsätts för damm och/eller mekaniska stötar.

### Angående rengöring

Torka däcket och reglagen med en mjuk trasa, som fuktats i mild diskmedelslösning. Använd inte slipande rengöringsmedel eller kemiska lösningar, som t. ex. spritlösningar eller bensin.

Rådfråga affären där däcket köptes, eller Sonys representant, när det uppstår svårigheter eller du vill ställa frågor som inte besvaras i denna bruksanvisning.

## Att observera angående kassetband

Hur inspelningarna på sida A eller B skyddas mot radering

Bryt av den lilla tungan för sida A eller B:

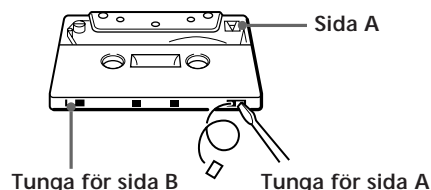

Inspektion av nytt material på bandet i en kassett som inte längre har de små tungorna kvar

Vidhäfta tejp över hålen:

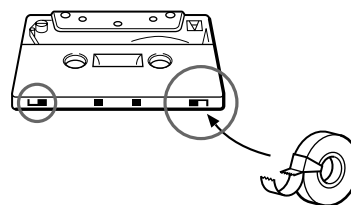

Var noga med att inte blockera detektorhålen på typ II- eller IV-kassetter, beroende av att bandtypsväljarautomatiken använder sig av dessa hål för att avkänna bandtypen:

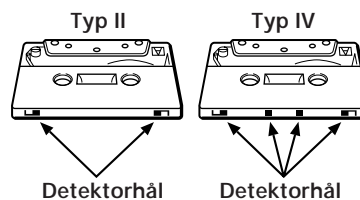

Angående kassetter, vilkas bandlängder överstiger 90 minuter

Vi rekommenderar inte användandet av kassetter, vilkas bandlängder överstiger 90 minuter, utom i undantagsfall vid inspelning eller bandavspelning som tar längre tid i anspråk. Längre kassetband är mycket tunna band som töjs lätt.

### Angående kassetters hantering

- Vidrör inte bandytan för att skydda bandhuvudena och bandbanan mot smuts.
- Förvara kassetterna på längre avstånd från apparater med magneter, som t. ex. högtalare och förstärkare, som kan bli orsak till distorsion eller bandens radering.
- Utsätt inte kassetterna för solsken, kyla, värme eller fukt.

## Rengöring

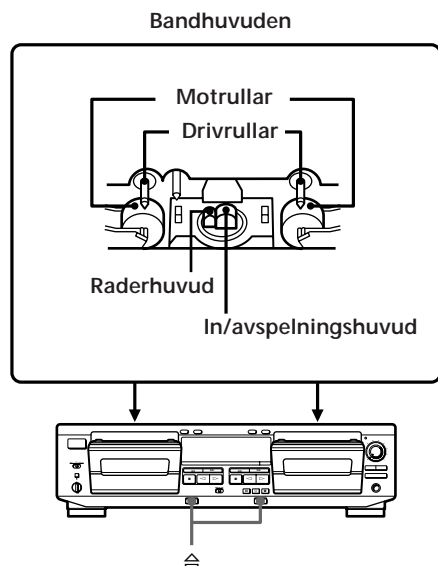

### Bandhuvudenas avmagnetisering

Avmagnetisera bandhuvudena efter ca. 20 till 30 timmars bruk, eller när det börjar uppstå märkbart bandbrus alternativt märkbar diskantförlust, med en avmagnetiserare (tillval). Vi hänvisar till avmagnetiserarens bruksanvisning angående detaljer.

### Bandhuvudenas och bandbanans rengöring

Rengör bandhuvudena och bandbanan efter var tio timmars bruk för att undvika:

- försämrad ljudkvalitet,
- sänkning av volymnivå,
- märkbart svaj,
- ljudbortfall,
- ofullständig radering,
- misslyckade inspelningar.

Vi rekommenderar att bandhuvudena och bandbanan rengörs före varje inspelning för att garantera lyckade inspelningar.

- 1** Tryck på  för att öppna kassettfacket. Håll i lockets vardera sida och dra försiktigt locket uppåt för att ta loss det.
- 2** Slå av strömmen. Torka bandhuvudena, mot- och drivrullarna med en bomullspinne, vars huvud fuktats i rengöringssprit eller rengöringsvätska (tillval) avsedd för bandhuvudenas och bandbanans rengöring.
- 3** Sätt locket på plats.

## Felsökning

Läs igenom och följ de råd, som ges enligt nedanstående felsökning om det skulle uppstå fel på däck, för att reparera felet. Kontakta affären där däck köptes, eller Sonys representant, när felet inte går att reparera.

Ingenting alls händer när en tangent för styrning av bandgång trycks in.

- ➔ Tangenten trycktes in strax efter strömpåslag. Det tar ca. tre sekunder innan däck kan manövreras. Vänta tills ■ slutar blinka.
- ➔ Kontrollera att kassetten har satts i på korrekt sätt och att kassettfacket har stängts.

Varken bandavspelning eller inspelning kan sättas igång.

- ➔ Tomt kassettfack.
- ➔ Bandet har stannat vid bandslutet.
- ➔ Bandet ligger löst i kassetten. Spänn bandet.
- ➔ Tungan, som skyddar bandsidan för inspelningsstart mot radering, finns inte längre kvar på kassetten (sid. 13).
- ➔ Kontrollera att bandavspelning (eller korrekt ljudkälla för inspelning) valts på förstärkaren.
- ➔ Kontrollera att anslutningarna gjorts på korrekt sätt.
- ➔ Smutsiga bandhuvuden och smutsig bandbana. Rengör (sid. 14).
- ➔ Magnetiserat in/avspelningshuvud. Avmagnetisera (sid. 14).

Märkbart svaj eller ljudbortfall.

- ➔ Smutsiga mot- och drivrullar. Rengör (sid. 14).

Volymnivån sänks, ljudbortfall, bristfällig diskantåtergivning, misslyckad radering, märkbara störningar.

- ➔ In/avspelningshuvudet, raderhuvudet och bandbanan är smutsiga. Rengör dem (sid. 14).
- ➔ In/avspelningshuvudet eller raderhuvudet har blivit magnetiskt. Avmagnetisera bandhuvudena (sid. 14).

Märkbart brum och märkbara störningar.

- ➔ Däck står nära en tv eller video. Flytta däck på längre avstånd från storkällan.
- ➔ Däck står ovanpå eller under förstärkaren. Flytta på däck.

Obalanserat ljud.

- ➔ Kontrollera att valet av den Dolby brusreducering, som användes vid bandets inspelning, gjorts på korrekt sätt.
- ➔ Däck står nära en tv eller video. Flytta däck på längre avstånd från storkällan.

Bandet stannar innan hela bandet lindats upp på bandspolen.

- ➔ Bandet ligger löst i kassetten. Spänn bandet.
- ➔ Skadad kassett. Byt kassett.

Brusreduceringen (Dolby) fungerar inte ordentligt vid avspelning.

- ➔ Hastighetskontrollfunktionen är inkopplad vilket gör att ljudets frekvenssegenskaper ändras. Tryck en gång till på PITCH CONTROL-knappen för att stänga av funktionen (gäller endast TC-WE525).

Det uppstår högt störljud vid bandets snabbspolning åt höger eller vänster.

- ➔ Detta störljud orsakas av kassetten och anger inte ett mekaniskt fel.

Kassettfacket öppnas inte när ⏏ trycks in.

- ➔ Det har inträffat ett strömavbrott eller så har nätkabeln kopplats ur under däckets pågående drift. Anslut nätkabeln igen.

Det uppstår ett kort avbrott i ljudet vid avspelning.

- ➔ Du tryckte på ►►, ◀◀, eller ■ på det ena däck medan avspelning pågick på det andra däck.
- Eller du tryckte på PAUSE ■■, ▷, eller ◁ på däck B medan avspelning pågick på däck A.

"-E-" tänds på displayen.

- ➔ Ingen av manöverknapparna eller kontrollerna på kassettdäcket fungerar. Stäng av kassettdäcket och slå sedan på det igen.

## Tekniska data

### Kretsanordning/mekanism

Inspelningsmekanism  
4-spårs, 2-kanalers stereo

Snabbspolningstid (ca.)  
100 sek. (med Sonys kassett C-60)

Förmagnetisering  
Växelströms förmagnetisering

Signalbrusförhållande (på toppnivå, vägt värde, Dolby brusreducering urkopplad)

Typ I-band, Sonys typ I-kassett (NORMAL): 55 dB  
Typ II-band, Sonys typ II-kassett (HIGH): 57 dB  
Typ IV-band, Sonys typ IV-kassett (METAL): 58 dB

Förbättring av signalbrusförhållande (ca. värden)  
Efter inkoppling av Dolby B: 5 dB vid 1 kHz, 10 dB vid 5 kHz  
Efter inkoppling av Dolby C: 15 dB vid 500 Hz, 20 dB vid 1 kHz

Övertonsdistorsion  
0,4% [med typ I-band, Sonys typ I-kassett (NORMAL)]: 160 nWb/m, 315 Hz, 3:e H.D.  
1,8% [med typ IV-band, Sonys typ IV-kassett (METAL)]: 250 nWb/m, 315 Hz, 3:e H.D.

Frekvensomfång (med Dolby brusreducering urkopplad)  
Typ I-band, Sonys typ I-kassett (NORMAL):  
30 – 16.000 Hz ( $\pm 3$  dB, enligt IEC)  
Typ II-band, Sonys typ II-kassett (HIGH):  
30 – 17.000 Hz ( $\pm 3$  dB, enligt IEC)  
Typ IV-band, Sonys typ IV-kassett (METAL):  
30 – 19.000 Hz ( $\pm 3$  dB, enligt IEC)  
30 – 13.000 Hz ( $\pm 3$  dB, -4 dB vid inspelning)  
Typ I-band, Sonys typ I-kassett (NORMAL):  
20 – 17.000 Hz ( $\pm 6$  dB)  
Typ II-band, Sonys typ II-kassett (HIGH):  
20 – 18.000 Hz ( $\pm 6$  dB)  
Typ IV-band, Sonys typ IV-kassett (METAL):  
20 – 20.000 Hz ( $\pm 6$  dB)

Svaj  
 $\pm 0,15\%$  vägt toppvärde (enligt IEC)  
0,1% vägt toppvärde (enligt NAB)  
 $\pm 0,2\%$  vägt toppvärde (enligt DIN)

### Ingångar

Linjeingångar (phonojack)  
Inkänslighet: 0,16 V  
Inimpedans: 47 kohm

### Utgångar

Linjeutgångar (phonojack)  
Märkutnivå: 0,5 V vid 47 kohms belastningsimpedans  
Belastningsimpedans: över 10 kohm

Hörlursuttag (stereohörtelefonjack) (gäller endast TC-WE525/WE425)  
Utnivå: 0,25 mW vid 32 ohms belastningsimpedans

## Allmänt

### Strömförsörjning

Försäljningsländer	Nätspänning
Europeiska länder	220 – 230 V nätspänning, 50/60 Hz
Övriga länder	120/220/230 – 240 V nätspänning, 50/60 Hz

Strömförbrukning  
18 watt

Dimensioner (ca.)  
430 × 120 × 290 mm (b/h/d)  
inkl. utskjutande delar och reglage

Vikt (ca.)  
4 kg

### Medföljande tillbehör

Ljudkablar (2 phonokontakter - 2 phonokontakter) (2)

### Valfritt tillbehör

Fjärrkontroll RM-J920  
Kontakta närmaste Sony-handlare för mer information om var och när det går att köpa fjärrkontrollen.

Rätt till ändringar förbehålles.



## Alfabetiskt register

### A

- Anslutningar
  - anslutning av ljudkablar 4
  - översikt 4
- Anslutningskablar 4, 16
- Automatisk avspelningsstart 5
- Avspelning
  - automatisk avspelningsstart 5
  - grundläggande avspelningsätt 5

### B, C

- Band. *Se* kassetband
- Bandhuvuden
  - avmagnetisering 14
  - rengöring 14

### D, E, F, G, H

- Dolby brusreducering 5, 7
- Dolby HX PRO 7
- Felsökning 15
- Fjärrkontroll 16
- Hastighetsjustering 5

### I, J

- Inkoppling. *Se* Anslutningar
- Inspelning
  - grundläggande inspelningssätt 6
  - synkroniserad CD-inspelning 11
- Inspelning av tysta mellanrum 10
- Inställning
  - av inspelningsnivån automatiskt. *Se* Utstyringsautomatik
  - av inspelningsnivån för hand 7
- Intoning 9
- Isättning av en kassett 5, 6

### K, L, M, N, O, P, Q

- Kabel med mono-minikontakter (2P) 4, 11
- Kassetband
  - att observera 13
  - bandtyper 13
  - rengöring av bandbanor 14
  - skydd av inspelningar 13
  - utmatning 5, 7
- Kopiering
  - av vissa delar på bandet 10
  - på normal hastighet 9, 10
  - snabbkopiering 9

### R, S, T, U, V, X, Y, Z, Å, Ä, Ö

- Rengöring av
  - bandhuvuden och bandbanor 14
  - däckets utsida 13
- Skillnader mellan modellerna 3
- Sökning efter
  - början på bandet 5
- Synkroniserad CD-inspelning 11
- Tekniska data 16
- Tillbehör
  - extra tillbehör 16
  - medföljande 4, 16
- Uppackning 4
- Uttoning 9
- Utstyringsautomatik 8
- Volyminställning 5

## Kontrollernas namn

### Knappar

- ARL (automatisk inställning av inspelningsnivån) 8
- FADER(In/uttoning) 9
- HIGH/NORMAL (kopieringshastighet) 9
- PAUSE ■■ (paus) 5, 7-10, 15
- PITCH CONTROL (hastighetsjustering) 5
- REC ● (inspelning) 6-8
- REC MUTING ○ (inspelning av tyst mellanrum) 10
- SYNCHRO (synkroniserad CD-inspelning) 11
- ⊕ (kassetutmatning) 5-7, 14, 15
- (stopp) 5, 7-11, 15
- ▷ (avspelning av framsidan) 5-11, 15
- ◁ (avspelning av baksidan) 5, 7, 9, 11, 15
- ▶▶, ◀◀ (snabbspolning framåt/bakåt) 5, 15

### Omkopplare

- DIRECTION MODE (bandvändningssätt) 5, 6, 9, 11
- DOLBY NR (Dolby brusreducering) 5, 7, 10, 15
- Ⓞ (strömbrytare) 5, 6

### Reglage

- PITCH CONTROL (hastighetsjustering) 5
- REC LEVEL (inspelningsnivå) 7-9

### Uttag

- CONTROL A1 (synkroniseringsuttag) 4
- LINE IN (linjeingångar) 4
- LINE OUT (linjeutgångar) 4
- PHONES (hörlursuttag) 5

### Övrigt

- AUTO-indikator (för automatisk inställning av inspelningsnivån) 6, 8, 9
- Kassettfack 5, 6, 14
- Toppnivåmätare 7

## ATTENZIONE

Per evitare incendi o cortocircuiti, non esporre l'apparecchio alla pioggia o all'umidità.

## Benvenuti!

Grazie per avere acquistato questa piastra a cassette stereo Sony. Prima di usare l'apparecchio, leggere con attenzione questo manuale e conservarlo per riferimenti futuri.

## Uso del manuale

Le istruzioni in questo manuale sono per i modelli TC-WE525, TC-WE425 e TC-WR681. Controllare il numero del proprio modello sul pannello posteriore della piastra a cassette. In questo manuale il TC-WE525 è il modello usato per le illustrazioni. Qualsiasi differenza nel funzionamento è chiaramente indicata nel testo, ad esempio come "solo TC-WE525".

### Tipi di differenze

	Modello WE525	WE425	WR681
Controllo del tono	•		
Presa PHONES	•	•	
Registrazione sincronizzata da compact disc	•	•	

### Convenzioni

La seguente icona è usata in questo manuale:



Indica consigli e suggerimenti per facilitare l'uso dell'apparecchio.

# INDICE

---

## Preparativi

- Disimballaggio 4
- Collegamento al sistema 4

---

## Riproduzione di nastri 5

## Registrazione di nastri 6

---

## Funzioni avanzate di registrazione

- Regolazione automatica del livello di registrazione (livello di registrazione automatico) 8
- Dissolvenza in apertura e dissolvenza in chiusura (attenuatore) 9
- Duplicazione di nastri 9
- Inserimento di spazi vuoti durante la registrazione (silenziamiento di registrazione) 10
- Registrazione sincronizzata con un lettore CD tramite un cavo a minispina monofonica (2P) (solo TC-WE525/WE425) 11

---

## Altre informazioni

- Precauzioni 13
- Note sulle cassette 13
- Pulizia 14
- Soluzione di problemi 15
- Caratteristiche tecniche 16

---

## Indice analitico 17

## Disimballaggio

Controllare che siano presenti i seguenti accessori:

- Cavi di collegamento audio (2)

## Collegamento al sistema

Questa sezione descrive come collegare la piastra a cassette ad un amplificatore. Assicurarsi di spegnere ciascun componente prima di eseguire i collegamenti.

Per gli acquirenti del TC-WR681

Per informazioni sul collegamento della piastra a cassette all'amplificatore TA-AV581, fare riferimento al manuale di istruzioni in dotazione al TA-AV581.

Per gli acquirenti del TC-WE525/WE425

Seguire le istruzioni riportate qui sotto per collegare la piastra a cassette ad un amplificatore.

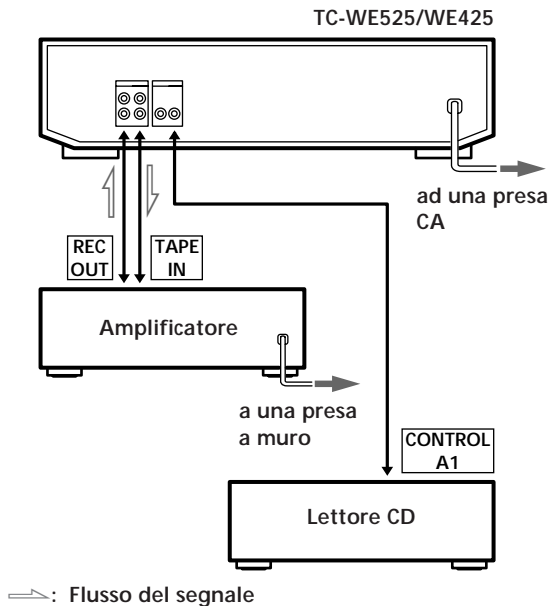

## Collegamenti

- Collegamento della piastra a cassette ad un amplificatore

Collegare l'amplificatore ai connettori LINE IN/OUT usando i cavi di collegamento audio in dotazione.

Quando si collega un cavo di collegamento audio, assicurarsi di far corrispondere il cavo colorato alla presa appropriata sui componenti: rosso (destra) a rosso e bianco (sinistra) a bianco. Assicurarsi di eseguire collegamenti saldi per evitare ronzii e rumori.

Collegare la piastra a cassette all'amplificatore come mostrato sotto.

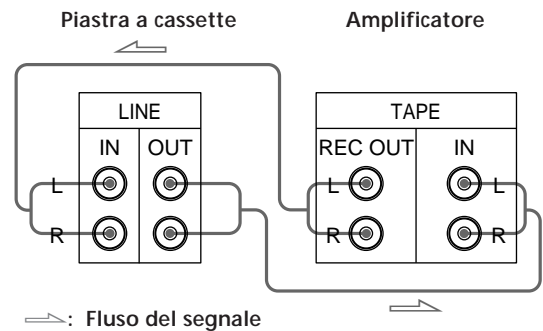

- Collegamento della piastra a cassette ad un lettore CD dotato di connettori CONTROL A1 (solo TC-WE525/WE425)

Per informazioni sul collegamento tramite i connettori CONTROL A1, fare riferimento al supplemento accluso a questo manuale.

## Regolazione del selettore di tensione (solo sui modelli dotati di selettore di tensione)

Controllare che il selettore di tensione sul pannello posteriore della piastra a cassette sia regolato sulla tensione della linea elettrica locale. Se non lo fosse, regolare il selettore sulla posizione corretta usando un cacciavite prima di collegare il cavo di alimentazione CA ad una presa CA.

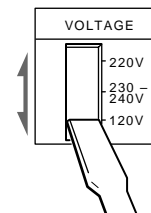

## Collegamento del cavo di alimentazione CA

Collegare il cavo di alimentazione CA ad una presa CA.

## Impiego

Ora la piastra a cassette è pronta per l'uso.

Per le funzioni di base, vedere le pagine da 5 a 7; per le funzioni avanzate, passare alle sezioni a partire da pagina 8.

# Riproduzione di nastri

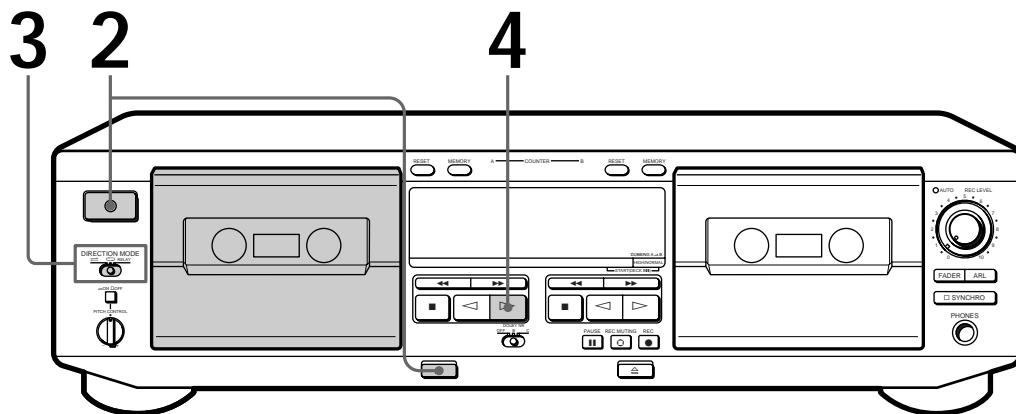

- Vedere pagina 4 per informazioni sui collegamenti.
- È possibile usare entrambe le piastre per la riproduzione.

Per localizzare l'inizio di un nastro e far iniziare automaticamente la riproduzione (riproduzione automatica) Premere ◀◀ tenendo premuto ▷. Per la facciata posteriore, premere ▶▶ tenendo premuto ◀.

Per riprodurre un nastro registrato con il sistema Dolby NR\*  
Regolare DOLBY NR nella stessa posizione usata per la registrazione del nastro: B o C.

Che cos'è il sistema Dolby NR?  
Il sistema di riduzione del rumore Dolby NR elimina il sibilo del nastro enfatizzando i segnali di basso livello nella gamma delle alte frequenze durante la registrazione, e quindi abbassandoli durante la riproduzione. Il tipo C offre una riduzione del rumore migliore rispetto al tipo B.

È possibile collegare delle cuffie a PHONES (solo TC-WE525/WE425)

\* Dispositivo Dolby di riduzione del rumore fabbricato su licenza della Dolby Laboratories Licensing Corporation.  
DOLBY e il simbolo della doppia D sono marchi della Dolby Laboratories Licensing Corporation.

**1** Accendere l'amplificatore e selezionare la posizione per la piastra a cassette.

**2** Premere ①, quindi premere e inserire una cassetta.

Con la facciata da riprodurre rivolta verso l'esterno.

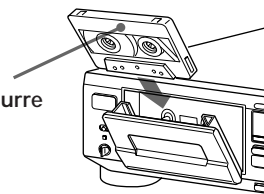

**3** Regolare DIRECTION MODE.

Per riprodurre	Regolarlo su
Solo una facciata	
Entrambe le facciate continuamente*	
Entrambe le piastre in successione*	RELAY

\* La piastra si ferma automaticamente dopo aver riprodotto cinque volte.

**4** Premere ▷.

La piastra inizia la riproduzione. Regolare il volume sull'amplificatore.

Non spegnere la piastra durante il funzionamento.

Per	Premere
Interrompere la riproduzione	
Iniziare la riproduzione dalla facciata posteriore	
Fare una pausa (solo piastra B)	PAUSE . Premere di nuovo il tasto per riprendere la riproduzione.
Avanzamento rapido o riavvolgimento	o
Estrarre la cassetta	dopo aver interrotto la riproduzione

Per regolare il tono (funzione di controllo del tono) (solo TC-WE525)



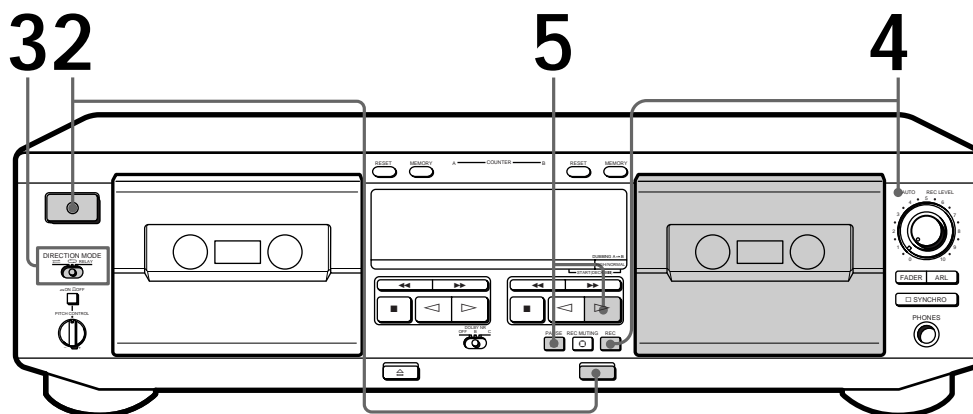

Premere il tasto PITCH CONTROL per attivare la funzione di controllo del tono e girare il comando in senso orario per alzare il tono e in senso antiorario per abbassare il tono. È possibile regolare il tono durante la riproduzione sulla piastra A o durante la duplicazione a velocità normale.

# Registrazione di nastri



- Vedere pagina 4 per informazioni sui collegamenti.
- Usare la piastra B (a destra guardando la piastra) per la registrazione.
- Vedere "Duplicazione di nastri" (pagina 9) per fare delle copie di un nastro.



**1** Accendere l'amplificatore e riprodurre la fonte di programma che si desidera registrare.

**2** Premere , quindi premere  e inserire una cassetta nella piastra B.

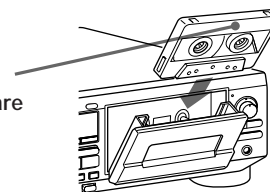

Con la facciata da registrare rivolta verso l'esterno.



**3** Regolare DIRECTION MODE.

Per registrare su	Regolarlo su
Solo una facciata	
Entrambe le facciate*	

\* La registrazione si interrompe quando il nastro raggiunge la fine dalla.

**4** Premere REC .  
 si illumina per la registrazione della facciata rivolta verso l'esterno. Se non si illumina, premere una volta .

La piastra a cassette regola automaticamente il livello di registrazione (vedere pagina 8). Dopo che l'indicatore AUTO si è illuminato stabilmente, interrompere la riproduzione della fonte di programma. Se si desidera regolare il livello di registrazione manualmente, vedere "Per regolare il livello di registrazione manualmente" a pagina 7.

 Per proteggere le registrazioni da cancellazioni accidentali Staccare la/e linguetta/e di protezione dalla registrazione (vedere pagina 13).

**5** Premere PAUSE **||** o **▷**.  
La registrazione ha inizio.

**6** Iniziare a riprodurre la fonte di programma.

Per	Premere
Interrompere la registrazione	■
Iniziare la registrazione dalla facciata posteriore	◁ due volte al punto 5
Fare una pausa	PAUSE <b>  </b> . Premere di nuovo il tasto per riprendere la registrazione.
Estrarre la cassetta	⊞ dopo aver interrotto la registrazione

 Il sistema Dolby HX PRO\* funziona automaticamente durante la registrazione. La distorsione e i disturbi nella risposta sulle alte frequenze vengono ridotti in modo da produrre un suono di elevata qualità di cui si può godere anche durante la riproduzione su altre piastre a cassette.

Usare questi interruttori (comandi) per eseguire altre operazioni

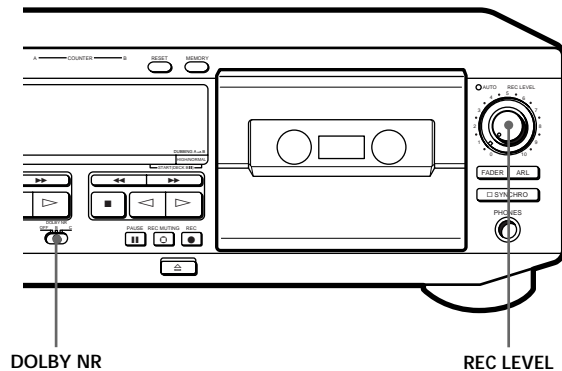

**Per registrare con il sistema Dolby NR**

Regolare DOLBY NR su B o C prima di iniziare la registrazione.

**Per regolare il livello di registrazione manualmente**

Dopo aver premuto REC ● al punto 4 di pagina 6, girare REC LEVEL in modo che i misuratori di livello di picco raggiungano il livello consigliato per il tipo di nastro corrispondente. Dopo aver completato la regolazione, interrompere la riproduzione della fonte di programma e quindi continuare il procedimento dal punto 5.



\* HX Pro headroom extension creata da Bang & Olufsen e fabbricato su licenza della Dolby Laboratories Licensing Corporation.

DOLBY, il simbolo della doppia D **Ⓜ** e HX PRO sono marchi della Dolby Laboratories Licensing Corporation.

### Regolazione automatica del livello di registrazione (livello di registrazione automatico)

La funzione di livello di registrazione automatico misura automaticamente il livello del segnale di picco e regola conseguentemente il livello di registrazione.

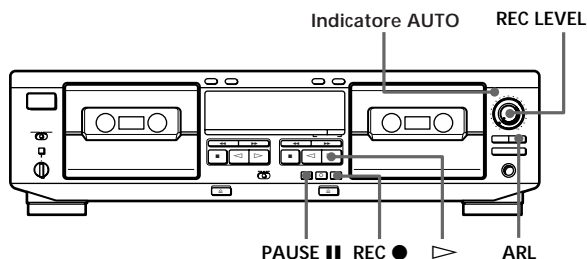

- 1 Seguire i punti da 1 a 3 di “Registrazione di nastri” a pagina 6.  
Assicurarsi che le linguette di protezione da registrazioni accidentali sulla cassetta non siano state asportate.
- 2 Premere REC ●.  
L'indicatore AUTO lampeggia e la piastra regola automaticamente il livello di registrazione.  
L'indicatore AUTO si illumina stabilmente dopo che il livello di registrazione è stato regolato.
- 3 Premere PAUSE || or ▷.  
La registrazione inizia.

#### Per disattivare la funzione di livello di registrazione automatico

Premere ARL o girare REC LEVEL in modo che l'indicatore AUTO si spenga. Se si effettua una di queste operazioni durante la registrazione, la registrazione continuerà ma con la funzione di livello di registrazione automatico disattivata.

#### Per interrompere la registrazione

Premere ■.

#### ☛ Che cos'è la funzione di livello di registrazione automatico?

La funzione di livello di registrazione automatico è una funzione che stabilisce automaticamente il livello di registrazione secondo il livello del segnale di picco della fonte di programma. Mentre l'indicatore AUTO lampeggia, la piastra fissa il livello di registrazione il più alto possibile senza causare distorsione. Se il livello del segnale aumenta eccessivamente dopo che la registrazione è iniziata, la piastra riduce gradualmente il livello di registrazione.

- ☛ È necessario regolare il livello di registrazione manualmente con REC LEVEL nei seguenti casi:
- Il livello di registrazione non può essere regolato correttamente a causa di rumori eccessivi nella fonte di programma.
  - Il livello della fonte di programma è troppo basso e il livello di registrazione non aumenta.  
Durante un passaggio di basso livello in una fonte di programma come nel caso di pezzi di musica classica, il livello di registrazione può non aumentare per un certo periodo. Se in tali casi si prevede in seguito un livello di suono elevato nel pezzo, riprodurre prima quella parte del brano in modo da poter ottenere la regolazione corretta.
  - Il livello di registrazione non diminuisce per un lungo periodo.  
La funzione di livello di registrazione automatico può non attivarsi correttamente quando si tenta di registrare il suono prodotto da un equalizzatore grafico che ha segnali di livello estremamente alto.

- ☛ Per registrare con il livello di registrazione ottimale
- Per evitare cambiamenti nel livello di registrazione dopo che la registrazione è iniziata, premere REC ● mentre si riproduce la parte della fonte di programma da registrare con il livello sonoro più alto. Il risultato sarà una registrazione dal suono più naturale.
  - Se si riproduce l'intera fonte di programma dopo che l'indicatore AUTO ha smesso di lampeggiare e si è illuminato stabilmente, la piastra stabilirà il livello di registrazione per la parte della fonte di programma con il livello di segnale più alto.

- ☛ La regolazione del livello di registrazione rimane invariata anche dopo che la registrazione è finita
- Dopo aver finito di registrare con la funzione di livello di registrazione automatico, l'indicatore AUTO rimane illuminato e la regolazione del livello di registrazione rimane la stessa. Per annullare la regolazione, effettuare una delle seguenti operazioni:
- Premere ARL per far spegnere l'indicatore AUTO.
  - Girare REC LEVEL.
  - Spegnerne la piastra a cassette.



## Dissolvenza in apertura e dissolvenza in chiusura (attenuatore)

È possibile far aumentare gradualmente il livello di registrazione all'inizio di una registrazione (dissolvenza in apertura) o far diminuire gradualmente il livello di registrazione alla fine di una registrazione (dissolvenza in chiusura).

L'impiego di questa funzione è utile quando per esempio il nastro giunge alla fine e si desidera evitare che il brano in fase di registrazione venga interrotto bruscamente.

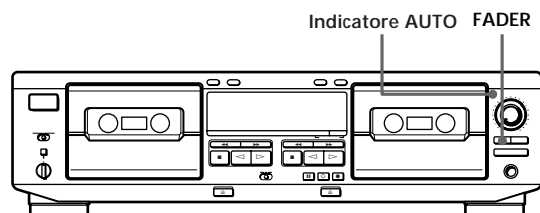

Quando si desidera Procedere così:

eseguire una dissolvenza in apertura	<p>1 Seguire i punti da 1 a 4 di "Registrazione di nastri" a pagina 6.</p> <p>2 Premere FADER. Durante la dissolvenza in apertura, l'indicatore AUTO lampeggia. Quando la dissolvenza in apertura è terminata, l'indicatore AUTO si spegne. (L'indicatore AUTO rimane acceso se la funzione di livello automatico della registrazione è attivata.)</p>
eseguire una dissolvenza in chiusura	<p>Premere FADER quando si desidera iniziare la dissolvenza in chiusura mentre si registra. Quando la dissolvenza in chiusura è terminata, "REC" lampeggia sul display e la piastra entra in modo di pausa.</p>

### Nota

La dissolvenza in apertura o la dissolvenza in chiusura non è possibile quando REC LEVEL è regolato su 0 (minimo).

## Duplicazione di nastri

È possibile duplicare il nastro nella piastra A sul nastro nella piastra B a velocità normale o alta.

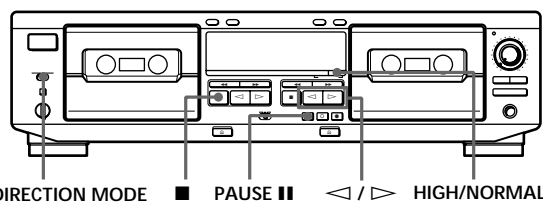

- 1 Inserire il nastro registrato nella piastra A e un nastro vuoto nella piastra B. Verificare che le linguette di protezione dalla registrazione del nastro nella piastra B non siano state rimosse.

- 2 Selezionare la facciata/e da registrare.

Per registrare su	Regolare DIRECTION MODE su
Una facciata	↔
Entrambe le facciate	↻ La registrazione della facciata posteriore sulla piastra B inizia indipendentemente dalla riproduzione sulla piastra A.
	RELAY. La registrazione della facciata posteriore sulla piastra B inizia contemporaneamente alla riproduzione della facciata posteriore sulla piastra A.

- 3 Selezionare la velocità di duplicazione.

Per selezionare	Premere HIGH/NORMAL
Velocità normale	Una volta
Alta velocità	Due volte

"HIGH" o "NORM" appare sul display. La piastra passa al modo di attesa per la duplicazione.

- 4 Selezionare la facciata da cui iniziare la duplicazione.

Per registrare dalla	Premere
Facciata anteriore	▷
Facciata posteriore	◁

- 5 Premere PAUSE ■■ per avviare la duplicazione.

(continua)

Per interrompere la duplicazione

Durante	Premere
Duplicazione a velocità normale	■ sulla piastra B
Duplicazione ad alta velocità	■ su una delle due piastre



Durante la duplicazione ad alta velocità  
Funziona solo il tasto ■.



Non è necessario regolare il livello di registrazione o selezionare il sistema Dolby NR per la duplicazione. La duplicazione viene eseguita automaticamente con lo stesso livello di registrazione e lo stesso sistema Dolby NR dell'originale nella piastra A. Se tuttavia si desidera ascoltare il suono durante la duplicazione a velocità normale, regolare DOLBY NR in corrispondenza al nastro nella piastra A (vedere pagina 5).



È possibile regolare il tono della riproduzione sulla piastra A (solo TC-WE525)  
Vedere pagina 5.

### Nota

Se un televisore si trova vicino alla piastra a cassette, si possono presentare dei disturbi durante la duplicazione ad alta velocità. In questo caso spegnere il televisore o allontanarlo dalla piastra a cassette.

### Duplicazione di parti specifiche

È possibile solo durante la duplicazione a velocità normale.

- 1 Premere ■ sulla piastra A al punto che si desidera saltare.  
La piastra B passa alla pausa di registrazione.
- 2 Localizzare il punto da cui si desidera riprendere la registrazione sulla piastra A e fermare il nastro.
- 3 Premere PAUSE ■ per riprendere la duplicazione.

## Inserimento di spazi vuoti durante la registrazione (silenziamiento di registrazione)

È possibile inserire spazi vuoti di 4 secondi tra i brani o cancellare parti non desiderate sul nastro.

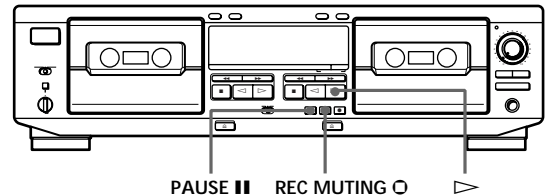

- 1 Iniziare la registrazione.
  - 2 Premere REC MUTING ○ nel punto dove si desidera inserire uno spazio vuoto.  
“REC” lampeggia sul display e uno spazio vuoto viene registrato sul nastro.  
Dopo 4 secondi, ■ si illumina e la piastra passa alla pausa di registrazione.
  - 3 Premere PAUSE ■ o ▷ per riprendere la registrazione.
- Se si desidera inserire uno spazio vuoto di durata superiore a 4 secondi  
Tenere premuto REC MUTING ○ per il tempo necessario. Dopo 4 secondi “REC” lampeggia più rapidamente.  
Quando si rilascia REC MUTING ○, ■ si illumina e la piastra passa alla pausa di registrazione.  
Premere PAUSE ■ o ▷ per riprendere la registrazione.

## Registrazione sincronizzata con un lettore CD tramite un cavo a minispina monofonica (2P) (solo TC-WE525/WE425)

Premendo SYNCHRO, è possibile eseguire la registrazione sincronizzata sulla piastra a cassette con un lettore CD Sony collegato al connettore CONTROL A1 tramite un cavo a minispina monofonica (2P) opzionale (cavo di collegamento per CONTROL A1) (vedere pagina 4). Il cavo a minispina monofonica (2P) supporta funzioni avanzate non possibili con la funzione di registrazione sincronizzata da compact disc attivata dal telecomando su modelli precedenti. Ulteriori informazioni sulle varie operazioni rese possibili da un cavo a minispina monofonica (2P) sono fornite nel supplemento accluso a questo manuale.

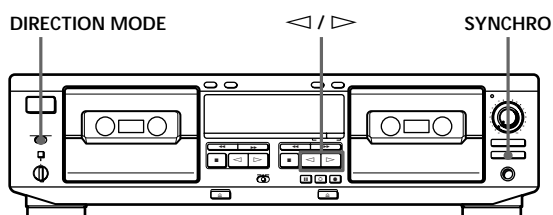

- 1 Regolare il selettore di fonte dell'amplificatore nella posizione per lettore CD.
- 2 Inserire un compact disc nel lettore CD.
- 3 Scegliere il modo di riproduzione (CONTINUE, SHUFFLE o PROGRAM) del lettore CD.
- 4 Inserire una cassetta nella piastra B.
- 5 Scegliere la facciata (le facciate) del nastro su cui registrare.

Per registrare su	Regolare DIRECTION MODE su
Una sola facciata	⇒
Entrambe le facciate	↻ o RELAY

- 6 Premere SYNCHRO.
- 7 Scegliere la facciata del nastro dalla quale si desidera iniziare a registrare sulla piastra B.

Per registrare dalla	Premere
Facciata anteriore	▷
Facciata posteriore	◁

Se il lettore CD utilizzato possiede la funzione di ricerca di picco:

L'indicatore del tasto SYNCHRO si illumina stabilmente e il lettore CD localizza il livello di segnale più alto fra i brani da registrare mentre la piastra a cassette regola il livello di registrazione. Al termine della regolazione del livello di registrazione, la registrazione sincronizzata da compact disc ha inizio automaticamente.

Se il lettore CD utilizzato non possiede la funzione di ricerca di picco:

Il lettore CD entra in modo di pausa di riproduzione e la piastra B in modo di pausa di registrazione. Premere PAUSE ■ sulla piastra B per avviare la registrazione sincronizzata. Regolare il livello di registrazione automaticamente (vedere pagina 8) prima di premere SYNCHRO.

Per interrompere la registrazione sincronizzata da compact disc

Premere ■ sulla piastra B o sul lettore CD.

💡 È possibile usare un telecomando opzionale per controllare il lettore CD

Per avviare la riproduzione di compact disc, premere ■■ due volte; per sospendere momentaneamente la riproduzione di compact disc, premere ■■ una volta; per localizzare un brano di un compact disc, premere ◀◀ o ▶▶.

💡 Se l'indicatore del tasto SYNCHRO si spegne dopo aver lampeggiato tre volte

La registrazione sul nastro non è possibile perché la/le linguetta/e di protezione dalla registrazione sul/sui lato/i selezionato/i della cassetta è (sono) stata/e rimossa/e.

💡 Durata del nastro usato per la registrazione

I brani di un compact disc hanno durate diverse. I compact disc di musica classica e altri compact disc spesso hanno brani che superano il tempo di registrazione di una singola facciata del nastro. In questo caso, registrare il nastro manualmente.

💡 Quando si registra da un punto a metà del nastro

La piastra considera nuovo un nastro che è stato inserito ma che non è stato ancora riprodotto o sul quale non si è ancora registrato, anche se il punto attuale è un punto a metà del nastro. La piastra fa scorrere il nastro per 10 secondi prima di avviare la registrazione sincronizzata da compact disc in modo da oltrepassare la parte corrispondente alla sezione capoguida del nastro. Per avviare la registrazione sincronizzata da compact disc senza questo ritardo di dieci secondi, riprodurre il nastro o registrarvi sopra per qualche secondo prima di iniziare il procedimento per la registrazione sincronizzata da compact disc.

(continua)

 Se il nastro giunge alla fine durante la registrazione sincronizzata da compact disc sulla facciata anteriore del nastro (▷ si illumina) e DIRECTION MODE viene regolato su ↻ o su RELAY. La registrazione del brano termina immediatamente, la direzione di scorrimento del nastro viene invertita e la registrazione ricomincia dall'inizio del nastro. Se il nastro giunge alla fine mentre si sta registrando sulla facciata posteriore del nastro (◁ si illumina), la registrazione sincronizzata da compact disc si interrompe e il lettore CD smette di riprodurre.

### Notas

- Per evitare l'interruzione del processo di registrazione, non premere i tasti operativi sul lettore CD durante la registrazione sincronizzata da compact disc.
- Alcuni tasti operativi sulla piastra a cassette vengono disabilitati durante la registrazione sincronizzata da compact disc.

### Precauzioni

#### Sicurezza

- Non smontare il rivestimento, questo può risultare in scosse elettriche. Per la manutenzione rivolgersi solo a personale qualificato.
- In caso di penetrazione di oggetti o liquidi all'interno dell'apparecchio, scollegare il cavo di alimentazione e far controllare l'apparecchio da personale qualificato prima di usarlo nuovamente.

#### Alimentazione

- Prima di usare la piastra a cassette, controllare che la sua tensione operativa sia identica a quella della rete elettrica locale. La tensione operativa è indicata sulla piastrina sul retro della piastra a cassette.
- Se non si usa la piastra per un lungo periodo, assicurarsi di scollegarne il cavo di alimentazione dalla presa di corrente. Per scollegare il cavo di alimentazione CA, afferrare la spina, non tirare il cavo stesso.
- Il cavo di alimentazione CA deve essere sostituito solo presso un centro di assistenza qualificato.

#### Funzionamento

- A causa del meccanismo di sicurezza, i tasti di funzione non sono attivabili se il comparto cassetta non è completamente chiuso, se non c'è una cassetta nel comparto o se la cassetta è stata inserita scorrettamente nel comparto.
- Accertarsi di fermare il nastro prima di spegnere la piastra a cassette. Altrimenti, il nastro potrebbe subire danni.

#### Collocazione

- Collocare la piastra a cassette in un luogo con ventilazione sufficiente per evitare surriscaldamenti interni della piastra a cassette.
- Non collocare la piastra a cassette:
  - su superfici morbide come tappeti che possono bloccare i fori di ventilazione sul fondo.
  - nei pressi di fonti di calore.
  - in luoghi esposti alla luce solare diretta.
  - in posizione inclinata.
  - in luoghi esposti a polvere eccessiva o scosse meccaniche.

#### Pulizia della piastra a cassette

Pulire il rivestimento, il pannello e i comandi con un panno morbido leggermente inumidito con una blanda soluzione detergente. Non usare alcun tipo di straccio graffiante, polvere abrasiva o solventi come alcool o benzina.

In caso di interrogativi o problemi riguardanti la piastra a cassette, consultare il proprio rivenditore Sony.

### Note sulle cassette

Per proteggere una registrazione sulla facciata A o B  
Staccare la rispettiva linguetta.

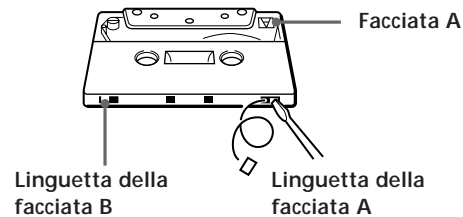

Per registrare su un nastro privo di linguetta di protezione dalla registrazione  
Coprire il foro lasciato dalla linguetta con del nastro adesivo.

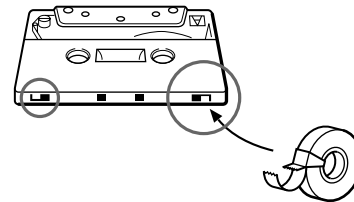

Se si usano nastri tipo II o tipo IV, fare attenzione a non coprire le fessure di identificazione che la piastra usa per determinare il tipo di nastro.

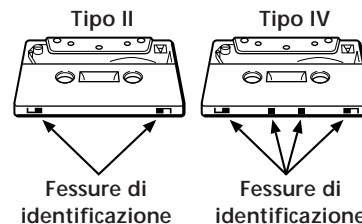

#### Nastri di durata superiore a 90 minuti

Non consigliamo l'impiego di nastri di durata superiore a 90 minuti tranne che per riproduzioni o registrazioni lunghe o continuate. Questi nastri sono sottili e si stirano facilmente.

#### Cura delle cassette

- Per evitare che le testine e il percorso del nastro si sporchino, evitare di toccare la superficie del nastro.
- Collocare le cassette lontano da apparecchi contenenti magneti, come diffusori e amplificatori, che possono causare distorsioni del contenuto del nastro o cancellare le registrazioni.
- Non esporre le cassette alla luce solare diretta, a temperature estremamente basse o all'umidità.

### Pulizia

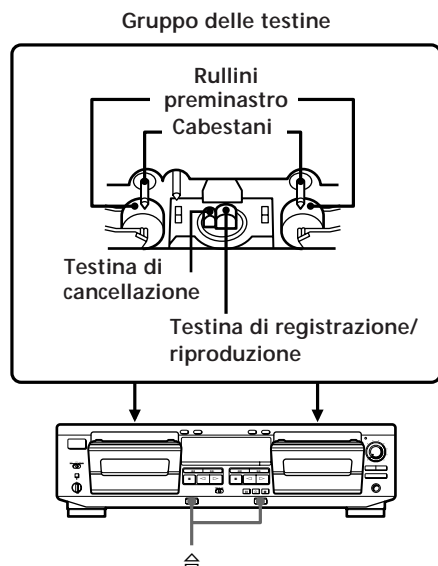

### Pulizia delle testine e del percorso del nastro

Pulire le testine e il percorso del nastro ogni 10 ore circa di impiego per evitare:

- suono di bassa qualità
- diminuzione del livello sonoro
- wow o flutter eccessivi
- cadute di suono
- cancellazioni incomplete
- decadimento della funzione di registrazione

Per assicurare registrazioni migliori, consigliamo di pulire le testine e il percorso del nastro prima di ogni registrazione.

- 1** Premere  per aprire il comparto cassetta. Afferrare il coperchio su entrambi i lati e sollevarlo delicatamente per rimuoverlo.
- 2** Con la piastra spenta, pulire le testine, i rullini preminastro e i cabestani con un bastoncino di cotone leggermente inumidito con alcool o un fluido di pulizia per piastre a cassette reperibile in commercio.
- 3** Rimettere a posto il coperchio del comparto cassetta.

### Smagnetizzazione delle testine

Dopo 20 o 30 ore di impiego, o quando si nota un suono sibilante e perdita delle alte frequenze, smagnetizzare le testine con uno smagnetizzatore per piastre a cassette reperibile in commercio. Fare riferimento alle istruzioni dello smagnetizzatore.

## Soluzione di problemi

Se si verifica uno dei seguenti problemi durante l'uso della piastra a cassette, usare questa guida alla soluzione di problemi per rimediare al problema. Se il problema dovesse rimanere insoluto, consultare il proprio rivenditore Sony.

I tasti di funzione non si attivano.

- ➔ La piastra a cassette è stata appena accesa e non funziona per 3 secondi circa. Attendere che cessi di lampeggiare.
- ➔ Controllare che la cassetta sia inserita correttamente nel comparto e che il comparto cassetta sia chiuso completamente.

La piastra non riproduce o non registra.

- ➔ Non c'è una cassetta nel comparto.
- ➔ Il nastro è alla fine.
- ➔ Il nastro è allentato. Eliminare l'allentamento del nastro.
- ➔ La linguetta di protezione dalla registrazione è stata rimossa dalla cassetta (vedere pagina 13).
- ➔ Verificare che la regolazione dell'amplificatore sia corretta.
- ➔ Controllare che i collegamenti della piastra a cassette siano saldi.
- ➔ Le testine e il percorso del nastro sono sporchi. Pulirli (vedere pagina 14).
- ➔ La testina di registrazione/riproduzione è magnetizzata. Smagnetizzarla (vedere pagina 14).

Wow e flutter eccessivi o cadute di suono.

- ➔ I cabestani e i rullini preminastro sono sporchi. Pulirli (vedere pagina 14).

Diminuzione nel livello sonoro, cadute di suono o riproduzione scadente delle alte frequenze./ Cancellazione incompleta del nastro./Aumento dei disturbi.

- ➔ La testina di registrazione/riproduzione o di cancellazione e il percorso del nastro sono sporchi. Pulirli (vedere pagina 14).
- ➔ La testina di registrazione/riproduzione o di cancellazione è magnetizzata. Smagnetizzarla (vedere pagina 14).

Ronzii o rumori.

- ➔ La piastra a cassette si trova vicino ad un televisore o videoregistratore. Allontanare la piastra a cassette dal televisore o videoregistratore.
- ➔ La piastra a cassette si trova sopra o sotto l'amplificatore. Allontanare la piastra a cassette dall'amplificatore.

Tono non bilanciato.

- ➔ Controllare che la posizione di DOLBY NR corrisponda a quella usata per la registrazione del nastro.
- ➔ La piastra a cassette si trova vicino ad un televisore o videoregistratore. Allontanare la piastra a cassette dal televisore o videoregistratore.

La piastra si ferma prima che il nastro sia stato riavvolto completamente.

- ➔ Il nastro è allentato. Eliminare l'allentamento.
- ➔ La cassetta è curvata. Usare un'altra cassetta.

La funzione DOLBY NR non agisce correttamente durante la riproduzione.

- ➔ La funzione di controllo del tono è attivata e le caratteristiche di frequenza del suono sono alterate. Premere di nuovo il tasto PITCH CONTROL per disattivare la funzione (solo TC-WE525).

Il rumore di scorrimento del nastro è eccessivo durante l'avanzamento rapido o il riavvolgimento.

- ➔ Questo rumore è causato dalla cassetta e non è un problema meccanico.

⊕ non funziona.

- ➔ Si è verificata un'interruzione di corrente o il cavo di alimentazione è scollegato durante l'operazione del nastro. Fornire di nuovo alimentazione.

C'è una breve interruzione nell'emissione del suono durante la riproduzione.

- ➔ È stato premuto ►►, ◀◀, o ■ su una piastra mentre l'altra piastra stava riproducendo. Oppure è stato premuto PAUSE ■■, ▷, o ◁ sulla piastra B mentre la piastra A stava riproducendo.

Sul display appare "--E--".

- ➔ Tutti i tasti operativi e i comandi sulla piastra non funzionano. Spegnerla e poi riaccenderla.

## Caratteristiche tecniche

### Sistema

#### Sistema di registrazione

4 piste, 2 canali stereo

#### Tempo di avvolgimento rapido (circa)

100 secondi (con cassette Sony C-60)

#### Polarizzazione

Polarizzazione CA

#### Rapporto segnale/rumore (a livello di picco e pesato con Dolby NR disattivato)

Nastro tipo I, Sony tipo I (NORMAL): 55 dB

Nastro tipo II, Sony tipo II (HIGH): 57 dB

Nastro tipo IV, Sony tipo IV (METAL): 58 dB

#### Miglioramento rapporto segnale/rumore (valori approssimati)

Con Dolby NR tipo B attivato: 5 dB a 1 kHz, 10 dB a 5 kHz

Con Dolby NR tipo C attivato: 15 dB a 500 Hz, 20 dB a 1 kHz

#### Distorsione armonica

0,4% (con cassette tipo I, Sony tipo I (NORMAL):

160 nWb/m 315 Hz, 3<sup>a</sup> distorsione armonica)

1,8% (con cassette tipo IV, Sony tipo IV (METAL):

250 nWb/m 315 Hz, 3<sup>a</sup> distorsione armonica)

#### Risposta in frequenza (DOLBY NR disattivato)

Nastro tipo I, Sony tipo I (NORMAL): 30 - 16.000 Hz (±3 dB, CEI)

Nastro tipo II, Sony tipo II (HIGH): 30 - 17.000 Hz (±3 dB, CEI)

Nastro tipo IV, Sony tipo IV (METAL): 30 - 19.000 Hz (±3 dB, CEI)

30 - 13.000 Hz (±3 dB, registrazione -4 dB)

Nastro tipo I, Sony tipo I (NORMAL): 20 - 17.000 Hz (±6 dB)

Nastro tipo II, Sony tipo II (HIGH): 20 - 18.000 Hz (±6 dB)

Nastro tipo IV, Sony tipo IV (METAL): 20 - 20.000 Hz (±6 dB)

#### Wow e flutter

±0,15%, picco W. (CEI)

0,1% W. RMS (NAB)

±0,2% picco W. (DIN)

### Ingressi

#### Ingressi in linea (prese fono)

Sensibilità: 0,16 V

Impedenza in ingresso: 47 kohm

### Uscite

#### Uscite in linea (prese fono)

Livello in uscita nominale: 0,5 V a impedenza di carico di 47 kohm

Impedenza di carico: Oltre 10 kohm

#### Cuffie (presa phone stereo) (solo TC-WE525/WE425)

Livello di uscita: 0,25 mW a impedenza di carico di 32 ohm

### Generali

#### Alimentazione

##### Luogo di acquisto

##### Alimentazione

Europa continentale

220 - 230 V CA, 50/60 Hz

Altri paesi

120/220/230 - 240 V CA, 50/60 Hz

#### Consumo

18 W

#### Dimensioni (circa) (l/a/p)

430 × 120 × 290 mm

inclusi comandi e parti sporgenti

#### Massa (circa)

4 kg

### Accessori in dotazione

Cavi di collegamento audio (2 spine fono - 2 spine fono) (2)

### Accessorio opzionale

Telecomando RM-J920

Per ulteriori informazioni sulla disponibilità del telecomando, rivolgersi al più vicino rivenditore Sony.

Disegno e caratteristiche tecniche soggetti a modifiche senza preavviso.



## Indice analitico

### A, B, C

- Accessori
  - in dotazione 4, 16
  - opzionali 16
- Attenuatore 9
- Automatica, riproduzione 5
- Caratteristiche tecniche 16
- Cassette. *Vedere* Nastro
- Cavo a minispina monofonica (2P) 4, 11
- Cavo di collegamento audio 4, 16
- Collegamenti
  - collegamenti 4
  - descrizione 4
- Connessioni. *Vedere* Collegamenti

### D, E, F, G, H

- Differenze fra i modelli 3
- Disimballaggio 4
- Dissolvenza
  - in apertura. *Vedere* Attenuatore
  - in chiusura. *Vedere* Attenuatore
- Dolby HX PRO, sistema 7
- Dolby NR, sistema 5, 7
- Duplicazione
  - di parti specifiche 10
  - duplicazione a velocità normale 9, 10
  - duplicazione ad alta velocità 9
- Funzione di controllo del tono 5

### I, J, K, L, M

- Inserimento
  - di spazi vuoti 10
  - di una cassetta 5, 6
- Livello di registrazione automatico 8
- Localizzazione dell'inizio del nastro 5

### N, O, P, Q

- Nastro
  - estrazione 5, 7
  - note 13
  - protezione della registrazione 13
  - pulizia del percorso 14
  - tipo 13
- Pulizia
  - rivestimento 13
  - testine e percorso del nastro 14

### R

- Registrazione
  - registrazione di base 6
  - registrazione sincronizzata da compact disc 11
- Regolazione
  - automatica del livello di registrazione. *Vedere* Livello di registrazione automatico del volume 5
  - manuale del livello di registrazione 7
- Riproduzione
  - riproduzione automatica 5
  - riproduzione di base 5

### S, T, U, V, W, X, Y, Z

- Silenziamento di registrazione 10
- Soluzione di problemi 15
- Telecomando 16
- Testine
  - pulizia 14
  - smagnetizzazione 14

## Nomi dei comandi

### Tasti

- ARL (regolazione automatica del livello di registrazione) 8
- FADER 9
- HIGH/NORMAL 9
- PAUSE ■ 5, 7-10, 15
- PITCH CONTROL 5
- REC ● (registrazione) 6-8
- REC MUTING ○ (silenziamento di registrazione) 10
- SYNCHRO 11
- ⊕ (espulsione) 5-7, 14, 15
- (arresto) 5, 7-11, 15
- ▷ (riproduzione facciata anteriore) 5-11, 15
- ◁ (riproduzione facciata posteriore) 5, 7, 9, 11, 15
- ▶▶, ◀◀ (avanzamento rapido e riavvolgimento) 5, 15

### Interruttori

- DIRECTION MODE 5, 6, 9, 11
- DOLBY NR 5, 7, 10, 15
- Ⓛ (accensione) 5, 6

### Comandi

- PITCH CONTROL 5
- REC LEVEL (livello di registrazione) 7-9

### Prese

- CONTROL A1 4
- LINE IN 4
- LINE OUT 4
- PHONES 5

### Altri

- Comparto cassetta 5, 6, 14
- Indicatore AUTO 6, 8, 9
- Misuratori di livello di picco 7





