

FM Stereo FM-AM Tuner

Bedienungsanleitung _____ **D**

Gebruiksaanwijzing _____ **NL**

Bruksanvisning _____ **S**

Istruzioni per l'uso _____ **I**



*ST-SB920
ST-SE520*

VORSICHT

Um Feuergefahr und die Gefahr eines elektrischen Schlages zu vermeiden, darf das Gerät weder Regen noch Feuchtigkeit ausgesetzt werden.

Um einen elektrischen Schlag zu vermeiden, darf das Gehäuse nicht geöffnet werden. Überlassen Sie Wartungsarbeiten stets nur einem Fachmann.

Zur besonderen Beachtung

Zur Sicherheit

Sollte ein fester Gegenstand oder Flüssigkeit in das Gehäuse gelangen, trennen Sie das Gerät ab und lassen Sie es von einem Fachmann überprüfen, bevor Sie es weiterverwenden.

Zur Stromversorgung

- Bevor Sie das Gerät in Betrieb nehmen, überprüfen Sie, ob die Betriebsspannung mit der örtlichen Netzspannung übereinstimmt.
- Trennen Sie bei längerer Nichtverwendung das Gerät von der Wandsteckdose ab. Zum Abtrennen des Kabels fassen Sie stets am Stecker und niemals am Kabel an.
- Das Netzkabel darf nur von einer Fachwerkstatt ausgewechselt werden.

Zur Aufstellung

- Stellen Sie das Gerät an einem Ort auf, an dem ausreichende Luftzirkulation gewährleistet ist, um einen internen Hitzestau zu vermeiden und eine lange Lebensdauer des Geräts sicherzustellen.
- Stellen Sie das Gerät nicht in die Nähe von Wärmequellen und achten Sie darauf, daß es keinem direkten Sonnenlicht, keinem Staub und keinen Stößen ausgesetzt ist.
- Stellen Sie nichts auf das Gerät. Wenn die Ventilationsöffnungen blockiert werden, kann es zu Fehlfunktionen kommen.
- Stellen Sie das Gerät nicht an einem Ort auf, an dem ausreichende Luftzufuhr nicht gegeben ist, zum Beispiel in einem engen Regalfach oder in einem Einbauschränk.

Zur Reinigung

Reinigen Sie das Gehäuse, das Bedienungspult und die Bedienelemente mit einem weichen, leicht mit mildem Haushaltsreiniger angefeuchteten Tuch. Scheuermittel, Scheuerpulver und Lösungsmittel wie Alkohol oder Benzin dürfen nicht verwendet werden.

Zur Wiederverpackung

Heben Sie den Karton und das Verpackungsmaterial auf, um das Gerät bei einem späteren Transport wieder sicher verpacken zu können.

Bei weiterführenden Fragen wenden Sie sich bitte an den nächsten Sony Händler.

Herzlichen Glückwunsch!

Wir beglückwünschen Sie zum Kauf dieses Sony UKW-Stereo/MW/LW-Tuners. Vor der Inbetriebnahme lesen Sie diese Anleitung bitte sorgfältig durch und bewahren Sie sie zum späteren Nachschlagen gut auf.

Zu dieser Anleitung

Die Anleitung behandelt die Sony Tuner ST-SB920 und ST-SE520. Die meisten Bedienungsvorgänge sind gleich. Auf eventuelle Unterschiede wird deutlich im Text hingewiesen (beispielsweise durch „Nur für ST-SB920“). Vergewissern Sie sich vor dem Lesen der Anleitung, um welches Modell es sich handelt. Die Modellnummer steht auf der Vorderseite des Geräts.

Was Sie noch über die Anleitung wissen sollten

Auf einigen Seiten wird das folgende Symbol verwendet:



Kennzeichnet Zusatzhinweise und Tips zur Bedienungserleichterung.

INHALTSVERZEICHNIS

Vor dem Betrieb

- Nach dem Auspacken 4
- Anschluß des Systems 4
- Umschalten auf deutsche Anzeigeninformationen 6
- Automatisches Abspeichern von Sendern (Auto-betical Select-Funktion) 6

Grundlegender Betrieb

- Abrufen gespeicherter Sender 7

Fortgeschrittener Betrieb

- Das Menüsystem 8
- Wahl des Display-Anzeigemodus 8
- Empfang von Sendern 9
- Tips für optimalen UKW-Empfang 10
- Abspeichern eines Senders 11
- Zuteilen von Sendernamen 12
- Ordnen, Verschieben und Löschen von gespeicherten Sendern 12
- Zum Radio Data System (RDS) 14

Zusatzinformationen

- Störungsüberprüfungen 17
- Technische Daten 17
- Stichwortverzeichnis 18

Nach dem Auspacken

Vergewissern Sie sich, daß die folgenden Teile bei Ihrem Tuner mitgeliefert sind:

- Audiokabel (1)
- MW/LW-Rahmenantenne (1)
- UKW-Antennendraht (1)
- EON-Anschlußkabel (1)

Anschluß des Systems

Vorbereitung

- Schalten Sie alle Geräte aus, bevor Sie Anschlüsse vornehmen.
- Schließen Sie das Netzkabel als letztes an.
- Achten Sie auf sicheren Anschluß, um Brummen und andere Störgeräusche zu vermeiden.
- Achten Sie beim Anschluß der Audiokabel auf die Farben der Stecker und Buchsen. Schließen Sie Weiß (linker Kanal) an Weiß und Rot (rechter Kanal) an Rot an.

Anschluß der MW/LW-Antenne

Im folgenden wird der Anschluß der mitgelieferten MW/LW-Antenne behandelt. Die folgende Abbildung zeigt die AM ANTENNA-Klemmen, an denen der Anschluß vorzunehmen ist.

ST-SB920

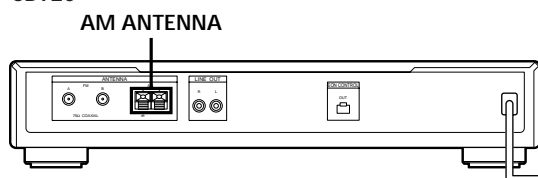

ST-SE520

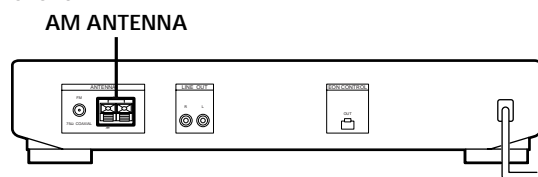

Was wird benötigt?

- MW/LW-Rahmenantenne (mitgeliefert) (1)

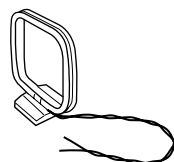

- 1 Vor dem Zusammenbau der MW/LW-Rahmenantenne ziehen Sie das Kabel aus der Nut des Rahmens heraus.
- 2 Wickeln Sie drei Lagen vom Rahmen ab. Wickeln Sie nicht mehr als drei Lagen ab, und achten Sie darauf, daß die Adern verdreht bleiben.

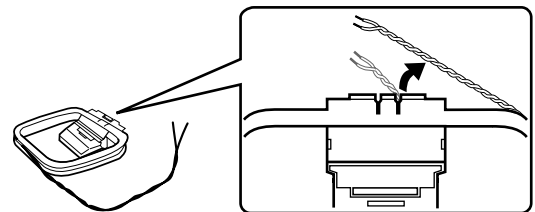

- 3 Montieren Sie die MW/LW-Rahmenantenne wie gezeigt.

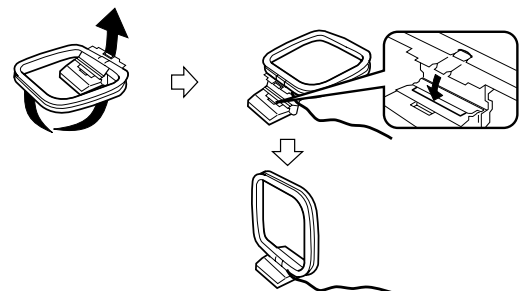

- 4 Schließen Sie die MW/LW-Rahmenantenne an die AM-Klemmen an der Rückseite des Geräts an.

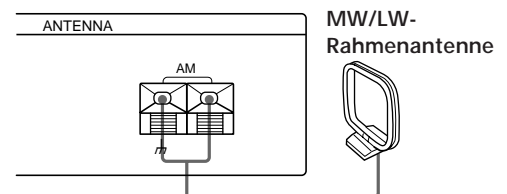

- 5 Richten Sie die Antenne auf besten Empfang aus. Die MW/LW-Rahmenantenne ist richtempfindlich. Drehen Sie sie so, daß der beste Empfang gewährleistet ist. Wenn beim Aufnehmen eines MW-Senders ein Pfeifgeräusch hoher Frequenz zu hören ist, stellen Sie die MW/LW-Rahmenantenne an eine andere Stelle. Beachten Sie auch, daß in Stahlbetongebäuden aufgrund der Abschirmung der elektromagnetischen Wellen der Empfang schwächer ist. Wir empfehlen dann die Verwendung einer Zubehöranntenne.



Bei schwachem Empfang

Wenn auch nach Drehen der MW/LW-Rahmenantenne der Empfang noch zu schwach ist, stellen Sie die Antenne in die Nähe eines Fensters.

Anschluß der UKW-Antenne

Der mitgelieferte UKW-Antennendraht sollte nur vorübergehend (bis zur Installation einer UKW-Außenantenne) verwendet werden. Optimaler Empfang ist nur mit einer UKW-Außenantenne möglich. Die folgende Abbildung zeigt die FM ANTENNA-Buchsen, an denen der Anschluß vorzunehmen ist.

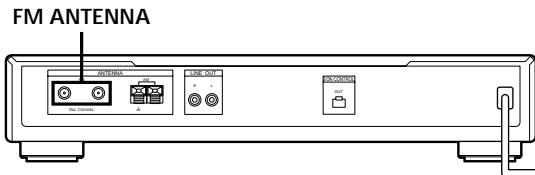

Was wird benötigt

- UKW-Antennendraht (mitgeliefert) (1)

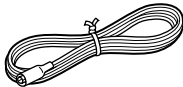

- UKW-Außenantenne (nicht mitgeliefert) (1) und 75-Ohm-Koaxialkabel mit IEC-Stecker (nicht mitgeliefert) (1).

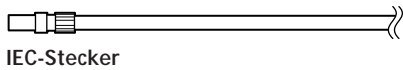

IEC-Stecker

Schließen Sie den mitgelieferten UKW-Antennendraht oder eine UKW-Außenantenne (nicht mitgeliefert) an eine der FM-Buchsen an der Geräterückseite an.

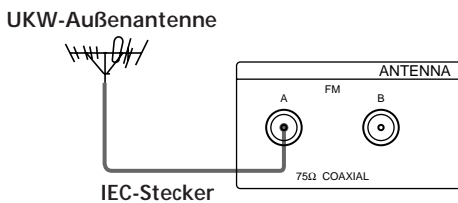
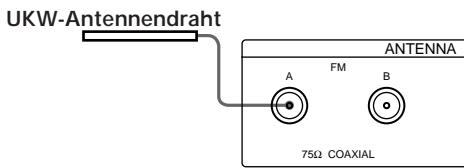

💡 Anschlußmöglichkeit für zwei UKW-Antennen (nur ST-SB920)

Dieser Tuner besitzt zwei UKW-Antennenbuchsen (FM ANTENNA A und B) zum gleichzeitigen Anschluß von zwei UKW-Antennen. So können Sie beispielsweise an die Buchse A eine Außenantenne und an die Buchse B eine Kabelantenne anschließen. Anhand des Signalstärkemeters kann ermittelt werden, welche der beiden Antennen den besten Empfang ermöglicht und schalten Sie dann auf diese Antenne um.

Anschluß eines Erdungskabel

Bei Verwendung einer Außenantenne muß als Blitzschutzvorkehrung ein Erdungskabel (nicht mitgeliefert) an die AM ANTENNA Klemme (zusätzlich zur MW/LW-Rahmenantenne) angeschlossen werden.

Anschluß des Verstärkers

Bevor Sie den Ausgang des Tuners an den Verstärker anschließen, schalten Sie die Geräte aus. Die folgende Abbildung zeigt die Buchsen, an denen der Anschluß vorzunehmen ist.

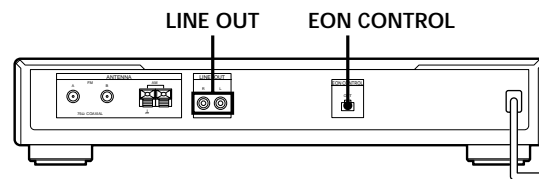

Benötigte Kabel

- Audiokabel (mitgeliefert) (1)

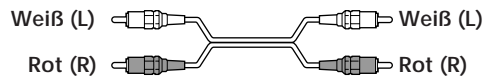

Stecken Sie die weißen Stecker in die weißen Buchsen (linker Kanal) und die roten Stecker in die roten Buchsen (rechter Kanal). Achten Sie darauf, die Stecker fest einzustecken; lockerer Anschluß kann Störgeräusche verursachen.

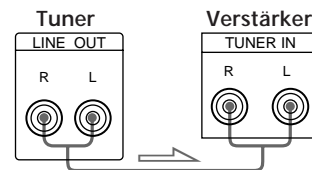

💡 Anschluß eines Sony Verstärkers mit EON CONTROL IN-Buchse

Verbinden Sie die EON CONTROL OUT-Buchse des Tuners über das mitgelieferte EON-Anschlußkabel mit der EON CONTROL IN-Buchse des Verstärkers. Die EON-Funktion (siehe Seite 15) steuert dann auch die anderen Geräte.

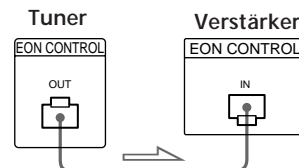

Netzanschluß

Wenn alle anderen Anschlüsse hergestellt sind, schließen Sie das Netzkabel an eine Wandsteckdose an.

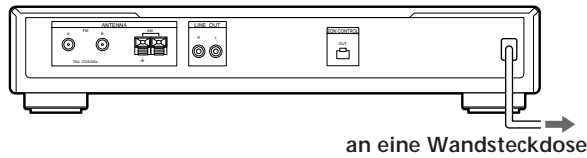

Umschalten auf deutsche Anzeigeninformationen

Für die Anzeigen im Display kann zwischen Englisch und Deutsch gewählt werden. Werkseitig ist auf Englisch voreingestellt. Zum Umschalten auf Deutsch verfahren Sie wie folgt.

ST-SB920

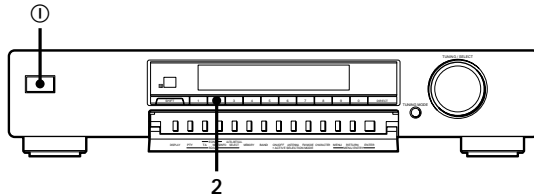

ST-SE520

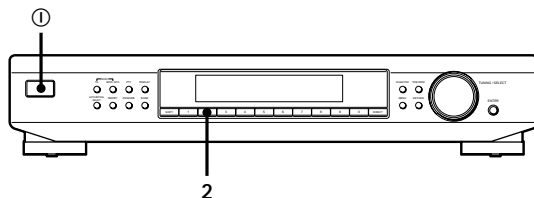

- 1 Schalten Sie den Tuner durch Drücken von ① aus.
- 2 Während Sie die Nummerntaste 2 gedrückt halten, schalten Sie den Tuner durch Drücken von ① ein.
„Deutsch“ erscheint im Display.

Zum Zurückschalten auf Englisch

Wiederholen Sie den obigen Vorgang. „English“ erscheint dann im Display.

Automatisches Abspeichern von Sendern (Auto-betical Select-Funktion)

Mit der „Auto-betical Select“-Funktion können bis zu 30 UKW- und UKW-RDS-Sender in alphabetischer Reihenfolge redundanzlos automatisch abgespeichert werden.

Die „Auto-betical Select“-Funktion speichert nur solche Sender ab, die mit ausreichender Signalstärke empfangen werden. Zum manuellen Abspeichern einzelner UKW- und MW/LW-Sender siehe unter „Empfang von Sendern“ auf Seite 9 und „Abspeichern eines Senders“ auf Seite 11.

ST-SB920

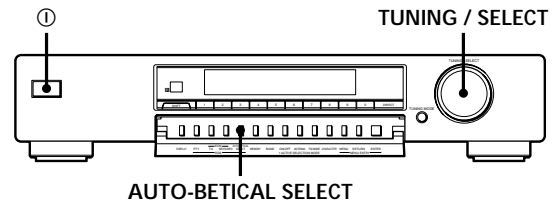

ST-SE520

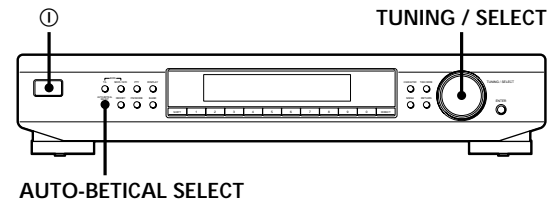

- 1 Schalten Sie den Tuner durch Drücken von ① ein.
- 2 Schalten Sie den Verstärker ein, und schalten Sie ihn in den TUNER-Betrieb.
- 3 Drücken Sie AUTO-BETICAL SELECT. „Yes“ und „No“ erscheint im Display.
- 4 Drehen Sie TUNING/SELECT, so daß „Yes“ angezeigt wird.
- 5 Drücken Sie AUTO-BETICAL SELECT erneut. Der Tuner sucht nun den UKW-Bereich nach Sendern ab und überprüft bei jedem gefundenen RDS-Sender, ob dasselbe Programm auch noch auf einer anderen Frequenz ausgestrahlt wird. Falls ja, wird nur die Frequenz mit dem stärkeren Signal abgespeichert. Alle gefundenen RDS-Sender werden dann alphabetisch nach ihren Namen geordnet und unter zweistelligen Codes abgespeichert. Einzelheiten zur RDS-Funktion finden Sie auf Seite 14.
Anschließend werden die UKW-Sender ohne RDS-Service unter zweistelligen Codes abgespeichert.

Zum Umarrangieren der gespeicherten Sender Siehe „Ordnen, Verschieben und Löschen von gespeicherten Sendern“ auf Seite 12.

Hinweise

- Wenn der Tuner in einem anderen Gebiet betrieben wird, wiederholen Sie den obigen Vorgang, um die empfangbaren Sender abzuspeichern.
- Zum Abrufen von gespeicherten Sendern siehe Seite 7.
- Außer der Senderfrequenz werden noch die folgenden Einstellungen mit abgespeichert: ANTENNA, ANT ATT, IF BAND (nur ST-SB920) und FM MODE.
- Wenn nach dem automatischen Abspeichern mit der „Auto-betical Select“-Funktion die Antenne anders ausgerichtet oder eine andere Antenne verwendet wird, sind möglicherweise einige der gespeicherten Sender nicht mehr empfangbar. Wiederholen Sie dann den „Auto-betical Select“-Vorgang.

Abrufen gespeicherter Sender

Zum Abrufen von gespeicherten Sendern führen Sie die folgenden Schritte aus.

ST-SB920

ST-SE520

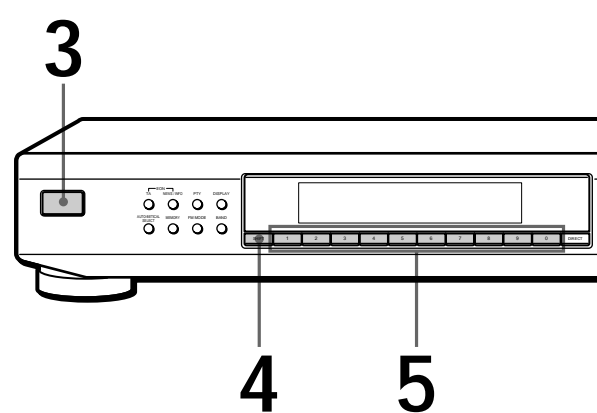
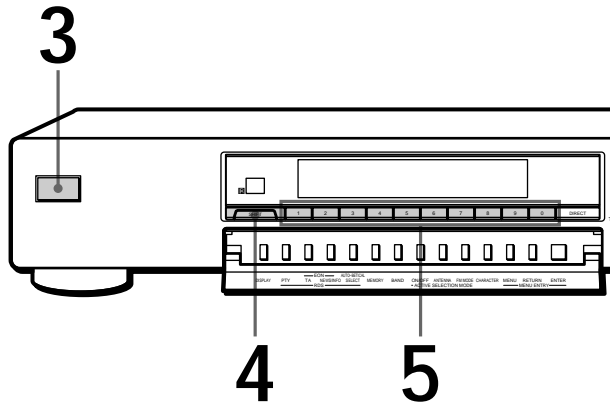

- Zum Abstimmen auf einen nicht gespeicherten Sender siehe unter „Empfang von Sendern“ auf Seite 9.

- 1 Achten Sie darauf, daß der Tuner richtig angeschlossen und die Sender abgespeichert sind (zum Anschluß siehe Seite 4 bis 6; zum Abspeichern von Sendern siehe Seite 6 oder 11).
- 2 Schalten Sie den Verstärker ein, und schalten Sie ihn auf TUNER.
- 3 Schalten Sie den Tuner durch Drücken von ① ein.
- 4 Wählen Sie durch wiederholtes Drücken von SHIFT zwischen A, B oder C.
- 5 Drücken Sie die gewünschte Nummerntaste (1 - 0).

Um die gespeicherten Sender nacheinander abzurufen

ST-SB920

ST-SE520

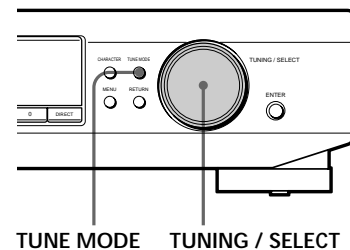
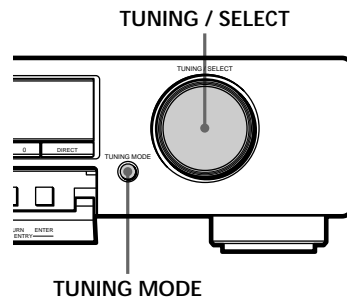

- 1 Drücken Sie TUNING MODE (TUNE MODE für ST-SE520) wiederholt, so daß „PRESET“ im Display angezeigt wird.
- 2 Drehen Sie TUNING/SELECT.
Bei jedem Drehen von TUNING/SELECT wird der nächste Sender abgerufen. Im Display erscheint dabei jeweils der Speichercode, die Frequenz, der Sendername usw. Außerdem wird die Signalstärke im Display angezeigt.

Das Menüsystem

Verschiedene Parameter können menügesteuert eingestellt werden. Die folgenden Bedienelemente werden hierbei verwendet.

ST-SB920

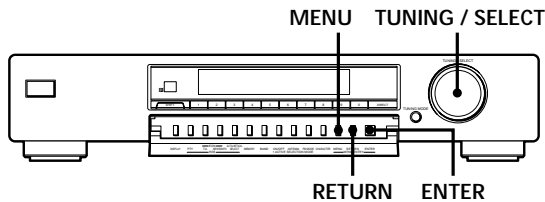

ST-SE520

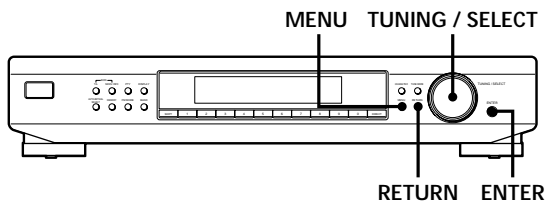

Bedienelement	Zweck
MENU-Taste	Umschalten in den Menübetrieb.
TUNING/SELECT-Regler	Anzeigen der Parametereinstellung.
ENTER-Taste	Speichern der momentan angezeigten Parametereinstellung.
RETURN-Taste	Rückkehr zum vorausgegangenen Schritt.

Wahl des Display-Anzeigemodus

Vier verschiedene Anzeigemodi können gewählt werden.

ST-SB920

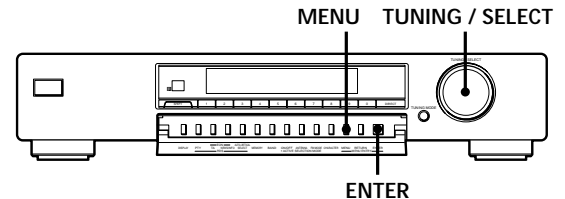

ST-SE520

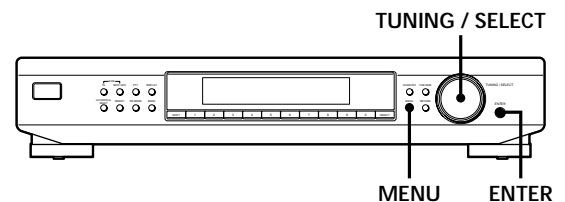

- 1 Drücken Sie MENU, und drehen Sie dann TUNING/SELECT, so daß „Disp-Mode“ im Display angezeigt wird.
- 2 Drücken Sie ENTER. „Select“ erscheint im Display.
- 3 Wählen Sie durch Drehen von TUNING/SELECT einen der folgenden Anzeigemodi.

Alle Informationen/Volle Helligkeit



Alle Informationen/Gedämpfte Helligkeit



Eingeschränkte Informationen/Volle Helligkeit



Eingeschränkte Informationen/Gedämpfte Helligkeit

- 4 Drücken Sie ENTER. Die Einstellung bleibt erhalten, bis eine Umstellung vorgenommen wird. Beim Drücken einer Taste am Gerät wird von „Eingeschränkte Informationen“ auf „Alle Informationen“ (mit der gewählten Helligkeit) umgeschaltet. Nach vier Sekunden schaltet der Tuner automatisch in den ursprünglichen Anzeigemodus zurück.

Empfang von Sendern

Sie können entweder direkt mit den Nummerntasten oder (beispielsweise bei unbekannter Frequenz) mit dem „Automatischer Sendersuchlauf (Auto Tuning)“ (auf dieser Seite) auf einen Sender abstimmen.

Vergewissern Sie sich zunächst, daß:

- eine UKW/MW/LW-Antenne entsprechend der Angaben auf Seite 4 und 5 angeschlossen ist.

ST-SB920

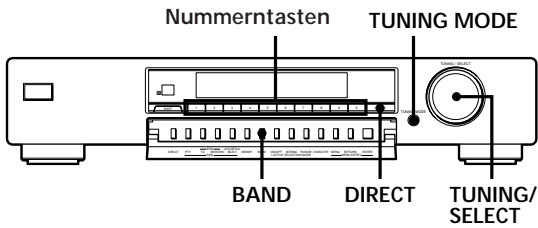

ST-SE520

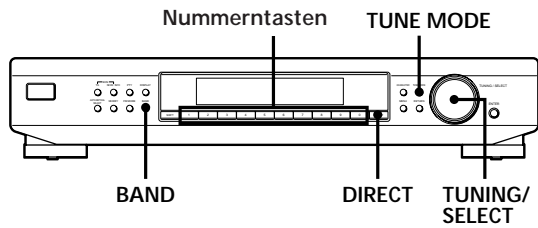

- 1 Drücken Sie wiederholt BAND zur Wahl von FM (UKW), MW oder LW.
- 2 Drücken Sie DIRECT.
- 3 Geben Sie mit den Nummerntasten die Frequenz ein.



Zum Abstimmen auf einen anderen Sender
Wiederholen Sie die Schritte 1 bis 3.

- 💡 Bei Empfang eines MW- oder LW-Senders
Richten Sie die MW/LW-Rahmenantenne optimal aus.
- 💡 Wenn bei einem UKW-Stereosender die STEREO-Anzeige nicht leuchtet
Schalten Sie durch Drücken von FM MODE auf Stereo.

- 💡 Bei gestörtem UKW-Stereoempfang
Bei schwachem oder gestörtem UKW-Stereoempfang blinkt die STEREO-Anzeige. Schalten Sie in einem solchen Fall durch Drücken von FM MODE auf MONO um. Der Empfang verbessert sich dann, allerdings geht der Stereoeffekt verloren.
Durch nochmaliges Drücken der Taste kann wieder auf Stereo zurückgeschaltet werden.

- 💡 Bei falscher Frequenzeingabe bzw. blinkenden Ziffern
Wenn eine falsche Frequenz eingegeben wurde, drücken Sie DIRECT, und geben Sie dann die richtige Frequenz ein. Blinken die Ziffern immer noch, ist in Ihrem Gebiet möglicherweise auf der Frequenz kein Sender empfangbar.

- 💡 Bei Eingabe einer außerhalb des Rasters liegenden Frequenz
Der Tuner rundet die eingegebene Frequenz automatisch so auf bzw. ab, daß sie im Raster liegt. Das Raster der direkten Frequenzeingabe ist wie folgt:
UKW: 50 kHz
MW/LW: 9 kHz (MW), 1 kHz (LW)

Automatischer Sendersuchlauf (Auto Tuning)

Mit dem automatischen Sendersuchlauf können Sie Sender auffinden, auch wenn die Frequenz nicht bekannt ist.

- 1 Schalten Sie durch wiederholtes Drücken von BAND auf FM (UKW), MW oder LW.
- 2 Drücken Sie TUNING MODE (TUNE MODE für ST-SE520), so daß „AUTO TUNING“ im Display angezeigt wird.
- 3 Drehen Sie kurz den TUNING/SELECT-Regler. (Sobald sich die Frequenzziffern ändern, lassen Sie den Regler wieder los.)
Durch Drehen nach rechts werden höhere Frequenzen und durch Drehen nach links niedrigere Frequenzen nach Sendern abgesucht. Sobald ein Sender gefunden ist, stoppt der Suchlauf und „TUNED“ erscheint im Display. Das Signalstärkemeter zeigt die Signalstärke des Senders an.
- 4 Wiederholen Sie Schritt 3, bis der gewünschte Sender gefunden ist.
Zum Abspeichern des Senders siehe unter „Abspeichern eines Senders“ auf Seite 11.



Wenn ein gewünschter Sender nicht erfaßt wird (Manuelles Abstimmen)

Wenn der automatische Suchlauf einen Sender aufgrund zu geringer Signalstärke nicht findet, stimmen Sie wie folgt manuell ab.

- 1 Schalten Sie durch wiederholtes Drücken von BAND auf FM (UKW), MW oder LW.
- 2 Drücken Sie TUNING MODE (TUNE MODE für ST-SE520), so daß „TUNING“ im Display angezeigt wird. „AUTO“ muß erloschen sein.
- 3 Stimmen Sie durch Drehen von TUNING/SELECT auf den gewünschten Sender ab.
Durch Drehen nach rechts wird die Frequenz erhöht und durch Drehen nach links verringert.
Das Signalstärkemeter liefert eine Aussage über die Empfangsqualität.

Hinweis

Am oberen bzw. unteren Ende des Wellenbereichs stoppt der Abstimmvorgang.

Tips für optimalen UKW-Empfang

Der Tuner ist mit verschiedenen Zusatzfunktionen ausgestattet, die bei schlechtem oder gestörtem Empfang eine Verbesserung ermöglichen. Empfangen Sie den Sender zunächst in der Standardeinstellung. Ist der Empfang unbefriedigend, versuchen Sie durch Ändern der im folgenden behandelten Parameter eine Verbesserung zu erzielen. Beim Abspeichern einer Senderfrequenz werden auch die Parametereinstellungen mit abgespeichert.

ST-SB920

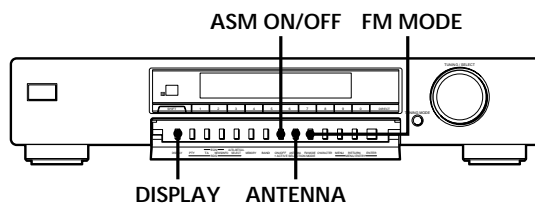

ST-SE520

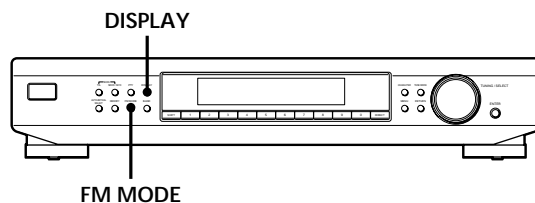

Umschalten der UKW-Antenne (nur ST-SB920)

Der Tuner ist mit zwei UKW-Antennenbuchsen (FM ANTENNA A und B) ausgestattet. Wenn zwei UKW-Antennen angeschlossen sind, können Sie durch Drücken von ANTENNA auf die Antenne umschalten, die den besten Empfang liefert.

Ein- und Ausschalten der ASM-Funktion (nur ST-SB920)

Bei eingeschalteter ASM-Funktion (Active Selection Mode) stellt der Tuner die Parameter ANT ATT (Bedämpfung des Antennensignals), IF BAND (ZF-Bandbreite) und FM MODE (UKW-Empfangsbetriebsart) automatisch optimal ein. Nach Ausschalten der ASM-Funktion können diese Parameter manuell eingestellt werden.

Zum Ein- und Ausschalten der ASM-Funktion drücken Sie die ASM ON/OFF-Taste

Wenn bei UKW-Empfang die ASM-Funktion eingeschaltet ist, erscheint die Anzeige ASM im Display.

Zum manuellen Einstellen von ANT ATT und IF BAND

- 1 Drücken Sie MENU.
- 2 Drehen Sie TUNING/SELECT, bis „Reception“ im Display angezeigt wird, und drücken Sie dann ENTER.
Wenn bei MW- oder LW-Empfang versucht wird, auf „Reception“ zu schalten, erscheint die Anzeige „FM Only“ im Display.
- 3 Drehen Sie TUNING/SELECT zur Wahl von „ATT/IF BAND“, und drücken Sie dann ENTER.
- 4 Drehen Sie TUNING/SELECT zur wunschgemäßen Einstellung von ANT ATT, und drücken Sie dann ENTER.
 - Bei Einstellung auf „ANT ATT : ON“ wird das Antennensignal bedämpft (günstig bei extrem stark einfallenden Sendern).
 - Bei Einstellung auf „ANT ATT : OFF“ erfolgt keine Signalbedämpfung (Normaleinstellung).
- 5 Drehen Sie TUNING/SELECT zur wunschgemäßen Einstellung von IF, und drücken Sie dann ENTER.
 - Bei Einstellung auf „IF : Wide“ arbeitet der Tuner mit großer Bandbreite (bestmögliche Tonqualität, geringe Verzerrungen).
 - Bei Einstellung auf „IF : Narrow“ arbeitet der Tuner mit geringerer Bandbreite (Interferenzen von benachbarten Sendern werden unterdrückt und schwache Sender sind besser zu hören).

Zum Einstellen von UKW-Betriebsart

Durch Drücken von FM MODE kann zwischen den UKW-Empfangsbetriebsarten Stereo (keine Anzeige), und „MONO“ gewählt werden.

- Bei der Betriebsart Stereo schaltet der Tuner automatisch auf Stereo um, wenn ein UKW-Stereosender ausreichender Stärke empfangen wird. Zum Aktivieren dieser Betriebsart drücken Sie FM MODE wiederholt, so daß „MONO“ erlischt.
- Bei „MONO“ erfolgt die Wiedergabe in Mono. Diese Einstellung ist vorteilhaft, wenn der Stereoempfang stark verrauscht ist.

Überprüfen der Signalstärke

Das digitale Signalstärkemeter besitzt bei UKW-Empfang einen Anzeigebereich von 16 bis 70 dB (1 μ V entspricht 0 dB). Für rauschfreien Stereoempfang muß die Signalstärke über 50 dB liegen. (Das Signalstärkemeter kann auch zur Beurteilung der günstigsten FM MODE-Einstellung herangezogen werden.)

Bei Modell ST-SB920 arbeitet das digitale Signalstärkemeter auch bei MW/LW-Empfang. Der Anzeigebereich liegt dann zwischen 0 und 15 (je höher der Wert, um so stärker das Signal).

- 1 Stimmen Sie auf einen UKW-Sender oder einen MW/LW-Sender (letzteres nur im Falle des ST-SB920) ab.
- 2 Drücken Sie DISPLAY wiederholt, bis das digitale Signalstärkemeter angezeigt wird.
- 3 Richten Sie die UKW-Antenne bzw. die MW/LW-Antenne (letzteres nur bei ST-SB920) so aus, daß das Empfangssignal am stärksten ist.

Abspeichern eines Senders

Bis zu 30 UKW- oder MW/LW-Sender können unter zweistelligen Speicher codes (beispielsweise A7) abgespeichert werden. Die Speicher codes bestehen aus einem Buchstaben (A, B oder C) und einer Ziffer (1 - 0). Unter jedem Buchstaben sind 10 Sender speicherbar. Die Buchstaben können Sie beispielsweise dazu benutzen, die Sender nach bestimmten Kategorien unterteilt abzuspeichern.

ST-SB920

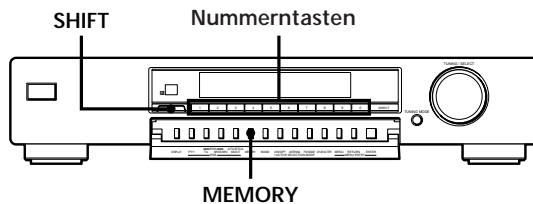

ST-SE520

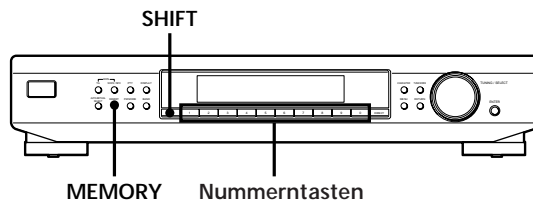

- 1 Stimmen Sie auf den gewünschten UKW-, MW- oder LW-Sender ab.
- 2 Drücken Sie MEMORY. „MEMORY“ und der niedrigste freie Speichercode erscheinen im Display. Der Tuner ist nun speicherbereit.
- 3 Wählen Sie durch Wiederholtes Drücken von SHIFT zwischen A, B oder C. Der Buchstabe erscheint im Display.
- 4 Drücken Sie die gewünschte Nummerntaste (1 - 0). Der empfangene Sender wird unter dem gewählten Code abgespeichert.
- 5 Wiederholen Sie die Schritte 1 bis 4 zum Speichern weiterer Sender.

Automatische Speicherung der Namen von RDS-Sendern
Im Falle von RDS-Sendern wird außer der Frequenz auch der Sendername automatisch mit abgespeichert.

Zum Zuteilen eigener Sendernamen
Führen Sie die Schritte des Abschnitts „Zuteilen von Sendernamen“ auf Seite 12 aus.

Zuteilen von Sendernamen

Jedem gespeicherten Sender (Ausnahme: UKW-RDS-Sender) können Namen aus bis zu 13 Zeichen zugeteilt werden. Diese Namen werden dann statt der Frequenz im Display angezeigt.

ST-SB920

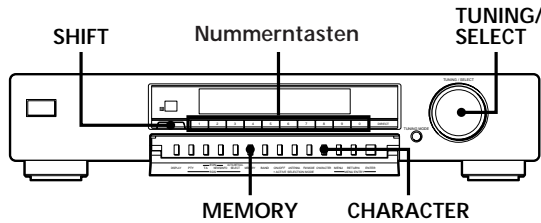

ST-SE520

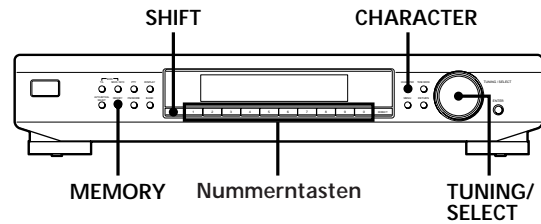

- 1 Drücken Sie CHARACTER. Der Cursor blinkt im Display.
- 2 Drehen Sie TUNING/SELECT zur Wahl des gewünschten Zeichens.
- 3 Wenn das gewünschte Zeichen eingestellt ist, drücken Sie CHARACTER, so daß sich der Cursor zur nächsten Stelle bewegt.

Bei einem Eingabefehler Drücken Sie CHARACTER wiederholt, bis das zu löschende Zeichen blinkt (bei jedem Drücken von CHARACTER wird um eine Stelle weiterschaltet). Wählen Sie dann mit TUNING/SELECT das richtige Zeichen.
- 4 Wiederholen Sie die Schritte 2 und 3, bis alle Zeichen des Namens eingegeben sind.
- 5 Drücken Sie MEMORY. Im Display erscheint die Anzeige „MEMORY“ zusammen mit dem niedrigsten freien Speichercode. Der Tuner ist nun speicherbereit.
- 6 Wählen sie mit SHIFT und den Nummerntasten den Speichercode, für den der Sendername bestimmt ist.

Hinweis

Wenn im obigen Vorgang der nächste Schritt nicht innerhalb von 8 Sekunden ausgeführt wird, schaltet das Display auf Normalanzeige zurück. Beginnen Sie in einem solchen Fall erneut von Anfang an.

Um statt des Namens die Frequenz anzuzeigen Drücken Sie DISPLAY wiederholt.

Ordnen, Verschieben und Löschen von gespeicherten Sendern

Die gespeicherten Sender können bequem umarrangiert werden. So können Sie beispielsweise die Sender in alphabetischer Reihenfolge, in der Reihenfolge der Signalstärke, des Ländercodes oder des Wellenbereichs anordnen oder mit den Funktionen „Move“ und „Erase“ wunschgemäß verschieben bzw. löschen.

ST-SB920

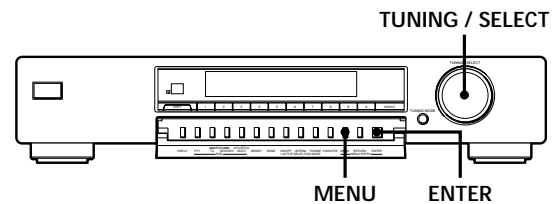

ST-SE520

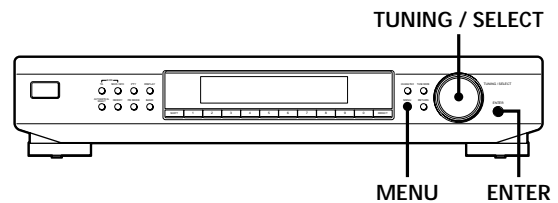

- 1 Drücken Sie MENU.
- 2 Drehen Sie TUNING/SELECT, bis „Edit“ im Display angezeigt wird, und drücken Sie dann ENTER. Wenn kein Sender abgespeichert ist, erscheint „No Preset“ im Display.
- 3 Drehen Sie TUNING/SELECT zur Wahl des Sortierkriteriums:

Sortierkriterium	Erläuterung
Move	Verschieben eines Senders (siehe diese Seite).
Erase	Löschen eines Senders (siehe diese Seite).
Alphabet	Die gespeicherten Sender werden nach ihren Namen alphabetisch sortiert. Sender ohne Namen werden nach ihrer Frequenz (von niedriger zu hoher Frequenz) sortiert.
Strength	Die gespeicherten Sender (nur UKW-Sender) werden nach ihrer Signalstärke sortiert. MW- und LW-Sender werden nach ihrer Frequenz sortiert.
Country	UKW-RDS-Sender werden nach ihrem Land (PI*-Code) sortiert. Andere Sender werden nach ihrer Frequenz sortiert.
Band	Die Sender werden nach ihrem Wellenbereich (UKW, MW und LW) sortiert.

* Programm-Identifikation (siehe Seite 14)

- Drücken Sie ENTER.
Der Sortiervorgang wird ausgeführt. Anschließend schaltet der Tuner in den Normalbetrieb zurück, und der Sender A1 ist zu hören.

Hinweis

Dieselben Ländercodes werden manchmal von mehreren Ländern benutzt. Beim Sortieren kann der Tuner nicht zwischen diesen Ländern differenzieren.

Verschieben eines gespeicherten Senders

Ein gespeicherter Sender kann wie folgt zu einem anderen Speichercode verschoben werden.

- Führen Sie die Schritte 1 bis 3 des Abschnitts „Ordnen, Verschieben und Löschen von gespeicherten Sendern“ aus, wählen Sie im Edit-Menü den Parameter „Move“, und drücken Sie ENTER.
- Wählen Sie mit TUNING/SELECT den Speichercode, unter dem der zu verschiebenden Sender gespeichert ist, und drücken Sie ENTER.
- Wählen Sie mit TUNING/SELECT den gewünschten neuen Speichercode, und drücken Sie ENTER.
Der Sender wird entsprechend verschoben, und alle nachfolgenden Sender der Gruppe („A“ im Beispiel) werden entsprechend verschoben, um Platz zu schaffen.

Beispiel: Sender von A4 wird zu A1 verschoben.

Preset	A1	A2	A3	A4	A5	A6	A7	A8
Frequency	89.5	94.5	96.5	98.0	100.5	103.0	104.5	106.0

Preset	A1	A2	A3	A4	A5	A6	A7	A8
Frequency	98.0	89.5	94.5	96.5	100.5	103.0	104.5	106.0

Löschen eines gespeicherten Senders

Gespeicherte Sender können wie folgt einzeln gelöscht werden.

- Führen Sie die Schritte 1 bis 3 des Abschnitts „Ordnen, Verschieben und Löschen von gespeicherten Sendern“ aus, wählen Sie im Edit-Menü den Parameter „Erase“, und drücken Sie ENTER.
- Wählen Sie mit TUNING/SELECT den zu löschenden Speichercode, und drücken Sie ENTER.
Der Sender dieses Speichercode wird gelöscht und die anderen Sender dieser Gruppe („A“ im Beispiel) rücken nach, so daß keine Lücke entsteht.

Beispiel: Sender A1 wird gelöscht.

Preset	A1	A2	A3	A4	A5	A6	A7	A8
Frequency	89.5	94.5	96.5	98.0	100.5	103.0	104.5	106.0

Preset	A1	A2	A3	A4	A5	A6	A7	A8
Frequency	94.5	96.5	98.0	100.5	103.0	104.5	106.0	



Zum Löschen aller gespeicherter Sender

- Schalten Sie das Gerät aus.
- Während Sie die Nummerntaste 5 und die Taste AUTO-BETICAL SELECT gedrückt halten, schalten Sie das Gerät durch Drücken von \odot wieder ein.

Zum Radio Data System (RDS)

ST-SB920

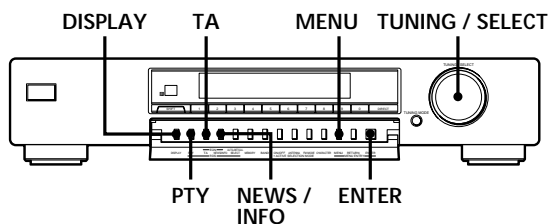

ST-SE520

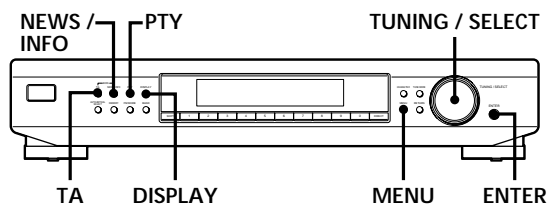

Was RDS zu bieten hat

RDS-Sender strahlen neben dem regulären Programm RDS-Codes aus, die verschiedene Bedienungserleichterungen und Zusatzfunktionen ermöglichen. Dieser Tuner bietet die folgenden drei RDS-Funktionen: Anzeige von RDS-Informationen im Display, automatische Umschaltung auf einen anderen Sender mit der angeforderten Programmart (Verkehrsfunk, Nachrichten- oder Informationsprogramm) und automatisches Aufsuchen eines Senders der gewünschten Programmart. Beachten Sie, daß RDS nur im UKW-Bereich zur Verfügung steht.*

Hinweis

Die RDS-Funktionen stehen nur dann zur Verfügung, wenn die betreffenden RDS-Codes vom Sender einwandfrei übertragen werden, und das Empfangssignal stark genug ist.

* Beachten Sie, daß nicht alle UKW-Sender RDS-Codes ausstrahlen und daß sich die RDS-Funktionen von Sender zu Sender unterscheiden können. Bei Unklarheiten fragen Sie bitte bei Ihrer Sendeanstalt nach.

Empfang eines RDS-Senders

Stimmen Sie auf den gewünschte UKW-Sender ab. Falls es sich um einen RDS-Sender handelt, erscheint die RDS-Anzeige und der Sendername im Display.

Anzeigen der RDS-Informationen

Durch wiederholtes Drücken von DISPLAY können nacheinander die folgenden Informationen in das Display abgerufen werden.

Anzeige	Möglichkeiten
Sendername*	Aufsuchen eines Senders anhand des Namens (z.B. WDR).
Frequenz*	Aufsuchen eines Senders anhand der Frequenz.
Uhrzeit (24-Stunden-System)	Anzeige der momentanen Uhrzeit.
Programmart (PTY)	Aufsuchen eines Senders einer bestimmten Programmart (zu den wählbaren Programmarten siehe Seite 16).
Radiotext	Anzeige des vom RDS-Sender ausgestrahlten Radiotextes.
Programmkette	Ermittlung des Landes, in dem der Sender steht.
Digitales Signalstärkemeter*	Prüfen der Signalstärke der UKW-Sender Einzelheiten siehe Seite 11.

* Diese Information erscheint auch bei UKW-Sendern, die keinen RDS-Service bieten.

Hinweise

- Bei offiziellen Notmeldungen blinkt die Anzeige „ALARM“ im Display.
- Wenn ein Sender einen bestimmten RDS-Service nicht bietet, erscheint „NO...“ (beispielsweise „NO PTY“) im Display.
- Die Schnelligkeit, mit der die Radiotextzeichen abgebildet werden, hängt von der Datenübertragungsrate des Senders ab.

Automatische Umschaltung auf einen Sender mit Verkehrsfunkdurchsage, Nachrichten- oder Informationsprogramm (EON-Funktion)

Die EON-Codes ermöglichen eine automatische Umschaltung auf einen Sender mit einer Verkehrsfunkdurchsage, einem Nachrichten- oder Informationsprogramm. Nach der Sendung schaltet der Tuner automatisch wieder auf den ursprünglichen Sender zurück. Beachten Sie, daß dies nur mit gespeicherten Sendern möglich ist.

Automatische Umschaltung auf Verkehrsfunkprogramme

- 1 Rufen Sie einen gespeicherten UKW-RDS-Sender ab, so daß RDS TP oder RDS TP EON im Display angezeigt wird.
- 2 Drücken Sie TA, so daß „TA“ im Display angezeigt wird.
Beim Drücken dieser Taste ändert sich die Anzeige in der folgenden Reihenfolge:

TA (Verkehrsfunkdurchsage) ↔ OFF

Wenn der Tuner automatisch auf eine Verkehrsfunkdurchsage umschaltet, blinkt die TA-Anzeige. Wollen Sie die Durchsage nicht bis zum Ende anhören, können Sie durch Drücken von TA zum ursprünglichen Sender zurückschalten.

Automatische Umschaltung auf Nachrichten und/oder Informationsprogramme

- 1 Rufen Sie einen gespeicherten UKW-RDS-Sender ab, so daß RDS TP oder RDS TP EON im Display angezeigt wird.
- 2 Drücken Sie NEWS/INFO, so daß entweder die „NEWS“, „INFO“ oder „NEWS/INFO“ im Display erscheinen.
Bei Drücken dieser Taste wird die Anzeige in der folgenden Reihenfolge umgeschaltet:

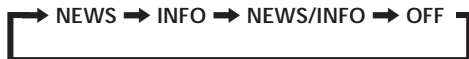

Wenn der Tuner automatisch auf einen Sender mit einem Nachrichten- oder Informationsprogramm umschaltet, blinkt die betreffende Anzeige. Soll die Sendung nicht bis zum Ende angehört werden, kann durch Drücken von NEWS/INFO auf den ursprünglichen Sender zurückgeschaltet werden.

Zum Abschalten der automatischen Umschaltfunktion

Drücken Sie je nach der momentan aktivierten EON-Bereitschaftsfunktion die Taste TA oder NEWS/INFO, so daß die Anzeige erlischt.

Hinweise

- Beim Abstimmen auf einen MW/LW-Sender oder einen UKW-Sender, der keinen RDS-Service bietet, erlischt die Anzeige TA, NEWS, INFO bzw. NEWS/INFO. Die EON-Funktion arbeitet dann nicht.
- Bei schwachem Empfangssignal erscheint die Anzeige „Weak Signal“. Wenn der Tuner versucht, auf einen schwachen Sender erneut abzustimmen, erscheint die Anzeige „Return“.
- Beim Aufnehmen eines Programms sollte die EON-Funktion ausgeschaltet bleiben, damit das Programm nicht unterbrochen wird. Beachten Sie dies auch beim timergesteuerten Aufnahmebetrieb.
- Wenn EON aktiviert wird, während kein RDS-Sender empfangen wird, erscheint die Anzeige „No EON“ im Display.
- Wenn der Tuner über ein EON CONTROL-Kabel an einen dafür vorgesehenen Sony Verstärker angeschlossen wird, schaltet die Anlage automatisch in den Tunerbetrieb um, sobald ein Sender die angeforderte Programmart ausstrahlt.

Verkehrsfunkempfang (TA-Suchfunktion)

Der Tuner kann automatisch unter den gespeicherten RDS-Sendern nach einem Sender suchen, der momentan eine Verkehrsfunkmeldung ausstrahlt.

- 1 Drücken Sie MENU.
- 2 Drehen Sie TUNING/SELECT, bis „Traffic“ im Display angezeigt wird, und drücken Sie dann ENTER.
Der Tuner befindet sich im Suchbetrieb („Search“ und „Traffic“ erscheinen abwechselnd im Display). Wenn ein Sender mit Verkehrsfunkdurchsage gefunden ist, stoppt der Suchlauf. Jeder Sender wird etwa 8 Sekunden lang empfangen.
- 3 Sobald der gewünschte Sender gefunden ist, drücken Sie ENTER, um den Suchlauf zu beenden.

Programmart-Suchfunktion (PTY)

Nach Vorgabe der gewünschten Programmart kann der Tuner automatisch unter den gespeicherten RDS-Sendern entsprechende Sender aussuchen.

- 1 Drücken Sie PTY.

(Siehe Fortsetzung)

- 2** Drehen Sie TUNING/SELECT zur Wahl der gewünschten Programmart. Zu den wählbaren Programmarten siehe die nachfolgende Tabelle.

Programmart	Erläuterung
(Current) Affairs	Zeitgeschehen, politische Kommentare
Alarm	Notdurchsagen
Alarm Test	Nur für dynamisches Umschalten
Children ('s programmes)	Kinderprogramme
Country Music	Country Music
Culture	Programme aus Kultur und Gesellschaft
Documentary	Dokumentarbeiträge
Drama	Hörspiele und Literatur
Education	Fortbildungsprogramme und wissenschaftliche Programme
Finance	Börsenberichte, Handelsspiegel usw.
Folk Music	Volksmusik
Information	Verbraucherratschläge, medizinische Ratschläge, Wetterbericht
Jazz Music	Jazz
Leisure	Freizeitprogramme wie Gärtnerei, Angeln, Kochen usw.
L (ight). Classical	Leichte Klassik
M.O.R.Music	Unterhaltungsmusik
National Music	Populäre Musik des Landes oder der Region
News	Nachrichten
Oldies Music	Oldies
Other Music	Musik, die in keine der angegebenen Kategorien paßt (z.B. Rhythm & Blues, Raggae)
Phone In	Programme mit Zuhörerbeteiligung übers Telefon
Pop Music	Popmusik
PTY undefined	Programme, für die keine der angegebenen Kategorien zutrifft

Programmart	Erläuterung
Religion	Kirchenprogramme
Rock Music	Rockmusik
Science	Programme aus Wissenschaft und Technik
Social A (ffairs)	Was den Menschen angeht
Sport	Sport
S (erious). Classical	Ernste Klassik (bekannte Orchester, Kammermusik, Opern usw.)
Travel	Reiseprogramme. Nicht für Durchsagen, die unter TP/TA fallen.
Varied	Verschiedene Programmtypen wie Interviews mit berühmten Persönlichkeiten, Spiele und Humor
Weather	Wetterbericht

- 3** Drücken Sie PTY. Während der Tuner nun überprüft, ob die gespeicherten RDS-Sender die betreffende Programmart ausstrahlen, erscheint abwechselnd die Anzeige „Search“ und die Programmart im Display. Anschließend werden die gefundenen Sender angezeigt und jeder Sender 8 Sekunden lang abgerufen.
- 4** Wenn der gewünschte Sender zu hören ist, drücken Sie PTY, damit der Sender eingestellt bleibt.

Störungsüberprüfungen

Bei Problemen mit dem Tuner gehen Sie die folgende Aufstellung durch. Sollte das Problem nicht selbst behoben werden können, wenden Sie sich an den nächsten Sony Händler.

Kein Ton.

- ➔ Die Antennen anschließen.
- ➔ Am Verstärker auf TUNER schalten.

Kein Empfang möglich.

- ➔ Die Antenne ausrichten.
- ➔ Eine UKW-Außenantenne anschließen.
- ➔ IF BAND auf „Narrow“ schalten (nur ST-SB920).
- ➔ Falls der Tuner in einem anderen Gebiet betrieben wird, die Sender erneut abspeichern.

Starkes Rauschen oder andere Störgeräusche.

- ➔ Die Antenne ausrichten.
- ➔ Auf die richtige Frequenz abstimmen.
- ➔ Eine UKW-Außenantenne anschließen.
- ➔ Den Tuner weiter von der Störquelle entfernen.

Die RDS-Funktionen arbeiten nicht.

- ➔ Auf einen UKW-Sender abstimmen.
- ➔ Auf einen stärkeren UKW-Sender abstimmen.

Im Display erscheint „No preset“.

- ➔ Die Senderspeicherungen sind verlorengegangen, da das Netzkabel länger als einen Monat abgetrennt war. Die Sender erneut abspeichern.

Der Tuner schaltet plötzlich auf einen anderen Sender um. / Der Tuner sucht plötzlich nach einem anderen Sender.

- ➔ Die EON-Funktion ist eingeschaltet. Die Funktion ausschalten, wenn das gegenwärtige Programm nicht unterbrochen werden soll.

Die gewünschte Anzeige oder Information erscheint nicht im Display.

- ➔ Den Tuner ausschalten. Dann die Tasten AUTO-BETICAL SELECT und Nummerntaste 5 gedrückt halten und den Tuner durch Drücken von \odot wieder einschalten. Dabei werden alle gespeicherten Sender gelöscht und die Anzeigen auf die Ausgangssprache (Englisch) zurückgeschaltet.
- ➔ Bei der Sendeanstalt nachfragen, ob RDS-Service geboten wird. Möglicherweise ist der RDS-Service momentan gestört.

Klirrgrad	ST-SB920 WIDE 0,035% (Mono) 0,045% (Stereo) NARROW 0,055% (Mono) 0,075% (Stereo) ST-SE520 0,09% (Mono) 0,18% (Stereo)
Frequenzgang	ST-SB920 30 Hz - 15 kHz (+0,3/-0,7 dB) ST-SE520 30 Hz - 15 kHz (+0,5/-1,0 dB)
Kanaltrennung	ST-SB920 50 dB bei 1 kHz ST-SE520 45 dB bei 1 kHz
Trennschärfe	ST-SB920 bei 400 kHz WIDE 85 dB NARROW 90 dB bei 300 kHz WIDE 45 dB NARROW 70 dB ST-SE520 bei 400 kHz 85 dB bei 300 kHz 70 dB
Ausgangspegel	bei 40 kHz Hub: 600 mV
MW/LW-Tunerteil Empfangsbereich	MW: 522 - 1.611 kHz (9-kHz-Raster) LW: 144 - 288 kHz (1-kHz-Raster)
Zwischenfrequenz	450 kHz
Nutzbare Empfindlichkeit	(Mit MW/LW-Rahmenantenne) MW: 200 μ V/m LW: 700 μ V/m
Signal-Rauschabstand	MW: 54 dB (50 mV/m, 999 kHz) LW: 50 dB (50 mV/m, 216 kHz)
Klirrgrad	0,3% (50 mV/m, 400 Hz)
Trennschärfe	50 dB

Technische Daten

UKW-Tunerteil Empfangsbereich	87,5 - 108,0 MHz
Antennenanschluß	75 Ohm, unsymmetrisch
Zwischenfrequenz	10,7 MHz
Empfindlichkeit	bei 26 dB Rauschabstand (Mono): 10,3 dBf, 0,9 μ V/75 Ohm bei 46 dB Rauschabstand (Stereo): 38,5 dBf, 23 μ V/75 Ohm
Nutzbare Empfindlichkeit (IHF)	10,3 dBf, 0,9 μ V/ 75 Ohm
Signal-Rauschabstand	bei 40 kHz Hub ST-SB920 80 dB (Mono), 76 dB (Stereo) ST-SE520: 74 dB (Mono), 69 dB (Stereo)

Allgemeines	
Stromversorgung	220 - 230 V Wechselspannung, 50/60 Hz
Leistungsaufnahme	ST-SB920: 12 W ST-SE520: 10 W
Eingangsimpedanz	75 Ohm
Eingangsbuchse	IEC-Stiftbuchse
Abmessungen	ST-SB920: 430 × 86 × 295 mm (B/H/T) ST-SE520: 430 × 82 × 295 mm (B/H/T)
Gewicht	ST-SB920: 3,95 kg ST-SE520: 2,5 kg
Mitgeliefertes Zubehör	Siehe Seite 4.

Änderungen, die dem technischen Fortschritt dienen, bleiben vorbehalten.

Stichwortverzeichnis

A, B, C

Abrufen gespeicherter Sender 7
Abspeichern eines Senders
MW/LW-Sender 11
UKW-Sender 6, 11
Abstimmen, *siehe* Empfang eines Senders
Anschluß
Massekabel 5
MW/LW-Antenne 4
Netzkabel 6
UKW-Antenne 5
Verstärker 5
ANT ATT 10
Antennenanschluß
MW/LW 4
UKW 5
ASM 10
Auspacken 4
Auto-betical Select 6
Automatischer Sendersuchlauf 9

D

Display
Anzeigemodus 8
RDS 14
Sprache 6

E, F

Einstellen
ANT ATT und IF BAND
manuell 10
UKW-Betriebsart 11
Einstellungen
IF BAND (Bandbreite) 10
Empfang
gespeicherte Sender 7
RDS 14
Sender 9, 10
EON 15

G, H

Gespeicherte Sender
Abrufen 7
Empfangen 7
Löschen 12, 13
Ordnen 12, 13
Verschieben 12, 13

I, J, K

IF BAND (Bandbreite) 10

L

Löschen gespeicherter Sender 12, 13

M

Manuelle Abstimmung 10
Menüsystem 8

N

Namenseingabe 12

O

Ordnen, Verschieben und Löschen von gespeicherten Sendern 12, 13

P, Q

Prüfen der Signalstärke 11
PTY (Programmart) 14 - 16

R

RDS 14

S

Senderspeicherung, *siehe* Gespeicherte Sender
Signalstärkemeter 11
Störungsüberprüfungen 17

T

TA-Suchlauf 15

U

UKW-Empfangsbetriebsart 11
Umschalten der UKW-Antenne 10

V, W, X, Y, Z

Verschieben gespeicherter Sender 12, 13

WAARSCHUWING

Stel het apparaat niet bloot aan regen of vocht, om gevaar voor brand of een elektrische schok te voorkomen.

Open nooit de behuizing, om gevaar voor elektrische schokken te vermijden. Laat reparaties aan de erkende vakhandel over.

Voorzorgsmaatregelen

Veiligheid

Mocht er vloeistof of een voorwerp in het apparaat terechtkomen, trek dan de stekker uit het stopcontact en laat het apparaat eerst nakijken door een deskundige, alvorens het weer in gebruik te nemen.

Stroomvoorziening

- Controleer voor het aansluiten van het apparaat eerst of de bedrijfsspanning ervan wel overeenkomt met de plaatselijke netspanning.
- Trek de stekker van het netsnoer uit het stopcontact wanneer u denkt het apparaat geruime tijd niet te zullen gebruiken. Om de aansluiting op het stopcontact te verbreken, mag u uitsluitend aan de stekker trekken; trek nooit aan het snoer.
- Indien het netsnoer vervangen moet worden, mag dit alleen worden uitgevoerd door een erkende onderhoudsdienst.

Opstelling

- Zet het apparaat op een goed geventileerde plaats, met rondom vrije luchtdoorstroming, om oververhitting van de inwendige onderdelen te voorkomen, in het belang van een langdurige betrouwbare werking.
- Plaats het apparaat niet in de buurt van een warmtebron of in direct zonlicht. Vermijd tevens plaatsen met veel stof, vocht en mechanische trillingen of schokken.
- Zet niets bovenop het apparaat. De ventilatie-openingen aan de bovenzijde mogen niet geblokkeerd worden, in het belang van een juist functioneren van het apparaat en een langere levensduur van de componenten.
- Plaats het apparaat niet in een gesloten ruimte, zoals een boekenrek of ingebouwde kast.

Reinigen van de behuizing

Gebruik voor het reinigen van de ombouw, het voorpaneel en de bedieningsorganen een zachte doek, licht bevochtigd met wat milde vloeibare zeep. Gebruik geen schuurspons, schuurmiddelen of vluchtige stoffen zoals spiritus of benzine.

Opnieuw verpakken

Gooi de doos en het andere verpakkingsmateriaal niet weg. Deze vormen een ideale verpakking voor als u het apparaat nogmaals wilt vervoeren. Voor vervoer van het apparaat dient u het apparaat zo mogelijk weer precies te verpakken als u het bij aflevering hebt aangetroffen.

Mocht u na het doorlezen van de gebruiksaanwijzing nog vragen over of problemen met het apparaat hebben, aarzel dan niet contact op te nemen met de dichtstbijzijnde Sony handelaar.

Welkom!

Hartelijk dank voor uw aankoop van deze Sony FM stereo FM-AM tuner. Lees, alvorens het apparaat in gebruik te nemen, deze gebruiksaanwijzing aandachtig door en bewaar deze voor eventuele naslag.

Omtrent deze handleiding

Alle aanwijzingen in de tekst beschrijven de bediening van de Sony ST-SB920 en ST-SE520 tuners. De meeste bedieningshandelingen gelden voor beide modellen. Waar een bepaalde handeling op slechts één model van toepassing is, wordt dit in de tekst duidelijk aangegeven (bijv. "alleen voor de ST-SB920"). Controleer het modelnummer op het voorpaneel van uw tuner, om vergissingen te voorkomen en alleen die aanwijzingen te volgen, die voor u van belang zijn.

Symbool

Op een aantal plaatsen in deze gebruiksaanwijzing zult u het onderstaande tekenje aantreffen:



Dit symbool vestigt uw aandacht op handige tips, die de bediening vergemakkelijken.

INHOUDSOPGAVE

Vorbereidingen

- Uitpakken 4
 - Aansluiten van de installatie 4
 - Instellen op Duitse aanduidingen in het uitleesvenster 6
 - Automatisch alfabetisch vastleggen van FM radiozenders ("Auto-betical" zenderopslag) 6
-

Basisbediening

- Ontvangst van vooringestelde radiozenders 7
-

Uitgebreide afstemfuncties

- Betreffende het functiemenu 8
 - Instellen van de helderheid/informatie in het uitleesvenster 8
 - Directe radio-afstemming 9
 - Funcities voor betere FM ontvangst 10
 - Voorinstellen van radiozenders 11
 - Naamgeving van vooringestelde radiozenders 12
 - Rangschikken van vooringestelde zenders 12
 - Gebruik van het Radio Data Systeem (RDS) 14
-

Aanvullende informatie

- Verhelpen van storingen 17
- Technische gegevens 17
- Index 18

Uitpakken

Controleer of het onderstaande bijgeleverd toebehoren inderdaad in de verpakking van de tuner aanwezig is:

- Audio-aansluitsnoer (1)
- AM kaderantenne (1)
- FM draadantenne (1)
- EON aansluitsnoer (1)

Aansluiten van de installatie

Vóór het aansluiten

- Schakel eerst alle betrokken apparatuur uit, alvorens u begint met het aansluiten ervan.
- Sluit de netsnoeren van de apparatuur pas op het stopcontact aan nadat alle andere aansluitingen in orde zijn.
- Steek alle stekkers stevig over de volle lengte in de aansluitbussen, om brom en andere bijgeluiden te voorkomen.
- Zorg bij het aansluiten van de audio-signaalsnoeren dat u links en rechts niet verwisselt: sluit de witte stekkers aan op de witte stekkerbussen (voor het linker kanaal) en de rode stekkers op de rode stekkerbussen (voor het rechter kanaal).

Aansluiten van de AM antenne(s)

Hieronder wordt beschreven hoe u de bijgeleverde AM kaderantenne aansluit. Zie voor de plaats van de AM ANTENNA-aansluitingen de onderstaande afbeelding.

ST-SB920

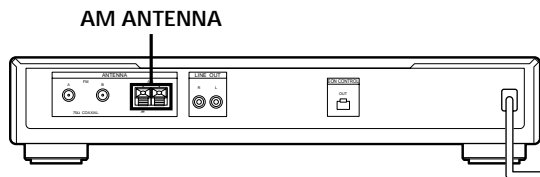

ST-SE520

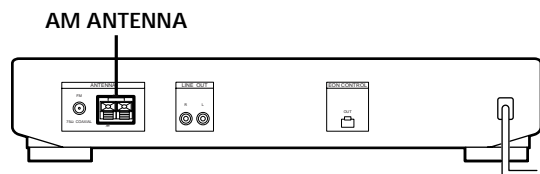

Benodigheden

- AM kaderantenne (bijgeleverd) (1)

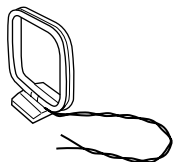

- 1 Alvorens u de bijgeleverde antenne gaat monteren, trekt u eerst de aansluitdraad uit de buitenrand van het antennekader.

- 2 Trek ongeveer drie slagen van de gevlochten aansluitdraad uit de rand van de antenne te voorschijn. Trek alleen het gevlochten gedeelte eruit, en let op dat de gevlochten draad niet uitrafelt. Zorg tevens dat er niet meer van de aansluitdraad van de antenne loskomt dan 3 wikkelingen.

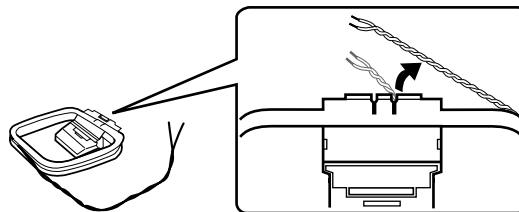

- 3 Monteer de bijgeleverde kaderantenne zoals hieronder aangegeven.

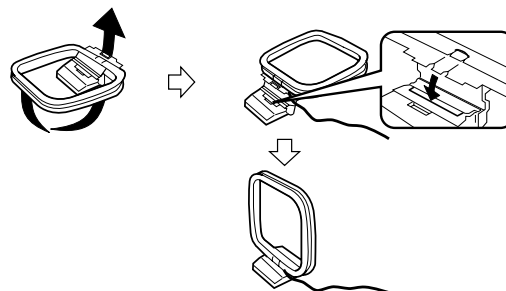

- 4 Sluit de AM kaderantenne aan op de AM aansluitingen op het achterpaneel van dit apparaat.

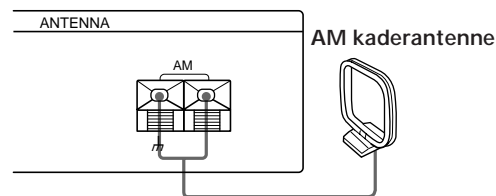

- 5 Verstel de richting van de kaderantenne voor de beste radio-ontvangst. De AM kaderantenne is richtingsgevoelig en vangt een signaal vanuit bepaalde richtingen veel beter op dan uit andere richtingen. Draai de antenne dus en blijf uitproberen tot u de beste stand voor heldere ontvangst hebt gevonden. Als er tijdens het opnemen van een AM radio-uitzending een storende hoge fluittoon klinkt (door zweving), verstel dan de kaderantenne zo dat de fluittoon verdwijnt. In een gebouw met een stalen skelet of van gewapend beton kan de radio-ontvangst wel eens erg zwak zijn, omdat de radiogolven daarin niet goed kunnen doordringen. In dat geval kunt u betere ontvangst verkrijgen door een los verkrijgbare antenne aan te sluiten.



Voor radiozenders waarvan de ontvangst problematisch is
 Probeer of het verstellen van de kaderantenne tijdens de afstemming verbetering in de ontvangst brengt. Opstellen van de bijgeleverde AM kaderantenne in de buurt van een venster zal vaak voor een betere ontvangst zorgen.

Aansluiten van de FM antenne(s)

Met een buitenantenne voor de FM kunt u een betere geluidskwaliteit voor de FM-ontvangst verkrijgen. Het is daarom aanbevolen de bijgeleverde FM draadantenne slechts tijdelijk te gebruiken tot u een permanente buitenantenne voor de FM kunt aansluiten. Zie voor de plaats van de FM ANTENNA-aansluitingen de onderstaande afbeelding.

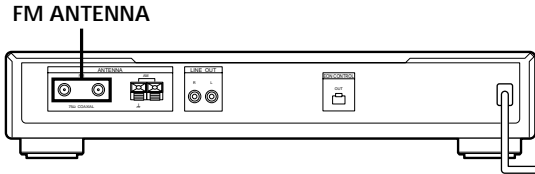

Benodigheden

- FM draadantenne (bijgeleverd) (1)

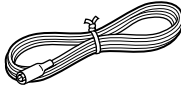

- FM buitenantenne (niet bijgeleverd) (1) en 75-ohm coaxiaalkabel met IEC antenne-contrastekker (niet bijgeleverd) (1)

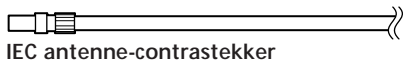

Sluit de bijgeleverde FM draadantenne of een FM buitenantenne (niet bijgeleverd) aan op een van de FM aansluitingen op het achterpaneel van dit apparaat.

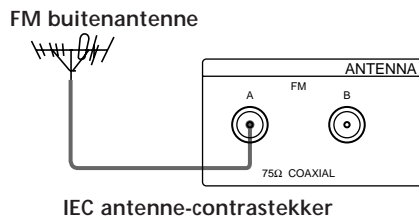
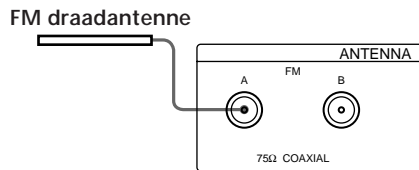

Desgewenst kunt u twee FM antennes aansluiten (alleen op de ST-SB920)

Dit apparaat beschikt over twee FM ANTENNA aansluitingen, A en B, voor verschillende soorten FM antennes. Zo kunt u bijvoorbeeld een buitenantenne aansluiten op de A stekkerbus en een kabelantenne op de B stekkerbus. Dan kunt u ook overschakelen tussen deze beide antennes en daarbij aan de hand van de signaalsterktemeter controleren welke antenne de beste ontvangst oplevert voor een bepaalde radiozender.

Aansluiten van een aardleiding

Indien u gebruik maakt van een buitenantenne, dient u een aarddraad (niet bijgeleverd) aan te sluiten op de AM ANTENNA a aardaansluiting (waarop ook de AM kaderantenne is aangesloten), om brandgevaar te voorkomen bij eventuele blikseminslag.

Aansluiten van een versterker

Sluit deze tuner aan op de versterker van uw stereo-installatie. Schakel eerst de stroom van alle betrokken apparaten uit, alvorens u deze aansluit. Zie voor de plaats van de aansluitingen de onderstaande afbeelding.

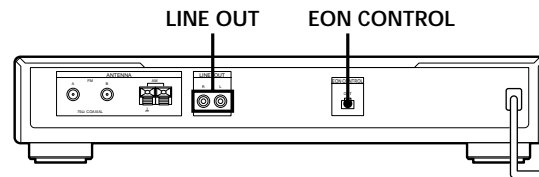

Benodigheden

- Audio-aansluitsnoer (bijgeleverd) (1)

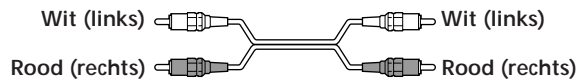

Sluit de witte stekkers aan op de witte stekkerbussen (voor het linker kanaal) en de rode stekkers op de rode stekkerbussen (voor het rechter kanaal). Steek alle stekkers stevig over de volle lengte in de aansluitbussen; een losse verbinding kan brom en andere storende geluiden veroorzaken.

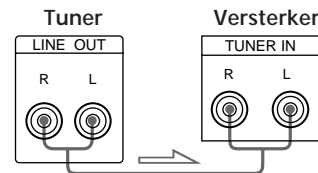

Als u beschikt over een Sony versterker met EON CONTROL IN aansluiting

Gebruik het bijgeleverde EON aansluitsnoer om de EON CONTROL OUT aansluiting van de tuner te verbinden met de EON CONTROL IN aansluiting van de versterker. Deze aansluiting stelt u in staat gebruik te maken van de EON (Enhanced Other Networks) zendernetwerk-paraatstand van de RDS (zie blz. 15), wanneer u naar een andere geluidsbron luistert.

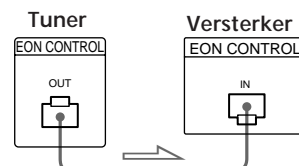

Aansluiten van het netsnoer

Steek de stekker van het netsnoer in een wandstopcontact nadat alle hiervoor beschreven aansluitingen compleet gemaakt zijn.



Instellen op Duitse aanduidingen in het uitleesvenster

Bij deze tuner kunt u voor de aanduidingen in het uitleesvenster kiezen uit Engels of Duits. De in de fabriek vooringestelde taal is Engels. Om in te stellen op Duitse aanduidingen, gaat u als volgt te werk.

ST-SB920

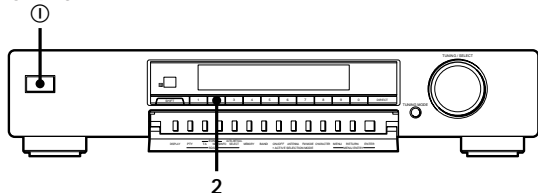

ST-SE520

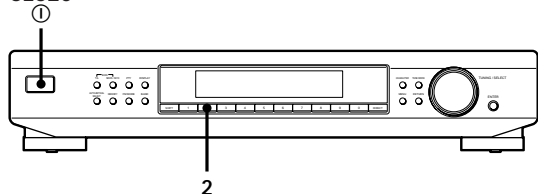

- 1 Druk op de ① toets om de tuner uit te schakelen.
- 2 Houd nummertoeets 2 ingedrukt en druk daarbij op ① om de tuner weer in te schakelen. Dan verschijnt de taal-aanduiding "Deutsch" in het uitleesvenster.

Terugkeren naar aanduidingen in het Engels
Herhaal de bovenstaande handelingen. Dan zal het uitleesvenster "English" aangeven.

Automatisch alfabetisch vastleggen van FM radiozenders ("Auto-betical" zenderopslag)

Met de "Auto-betical Select" automatische zenderopslag kunt u maximaal 30 FM radiozenders en FM RDS informatiezenders in het afstemgeheugen van de tuner vastleggen, in alfabetische volgorde. Alleen de best doorkomende zenders worden met de "Auto-betical" voorinstelling gekozen.

Als u de FM of AM (middengolf en langegolf) zenders zelf wilt kiezen, om deze één voor één vast te leggen, volg dan de aanwijzingen onder "Directe radio-afstemming" op blz. 9 en "Voorinstellen van radiozenders" op blz. 11.

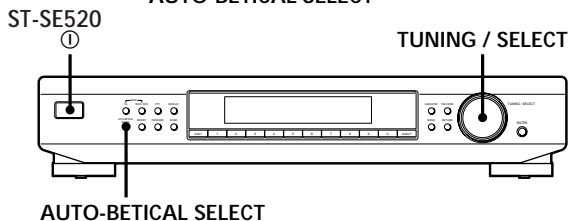
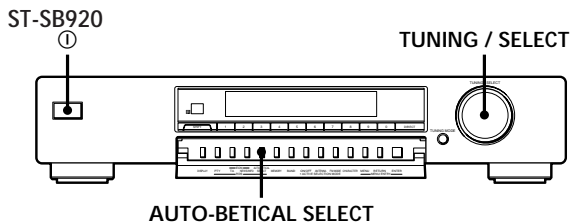

- 1 Druk op de ① toets om de tuner in te schakelen.
- 2 Schakel de versterker in en stel in op TUNER voor radio-ontvangst.
- 3 Druk op de AUTO-BETICAL SELECT toets van de tuner.
De aanduidingen "Yes" en "No" verschijnen in het uitleesvenster.
- 4 Draai aan de TUNING/SELECT regelknop om in te stellen op "Yes".

- 5 Druk nogmaals op de AUTO-BETICAL SELECT toets.
De tuner gaat dan op zoek naar alle plaatselijk te ontvangen FM radiozenders en FM RDS informatiezenders en legt deze in het afstemgeheugen vast.
Voor elke RDS zender gaat de tuner eerst op zoek naar andere zenders die hetzelfde programma uitzenden, om vervolgens alleen die met het meest duidelijke signaal vast te leggen. De vastgelegde RDS zenders worden dan in alfabetische volgorde van hun officiële Program Service naam gezet, en krijgen pas daarna hun letter-en-cijfer code toegewezen. Zie voor nadere bijzonderheden betreffende de RDS informatiezenders de beschrijving op blz. 14.
De gewone FM radiozenders krijgen ook een letter-en-cijfer code en worden dan na de RDS zenders vastgelegd.

☀ Wissen of van plaats veranderen van een vooringestelde zender
Zie onder "Rangschikken van vooringestelde zenders" op blz. 12.

Opmerkingen

- Als u verhuist naar een andere streek, kan het nodig zijn deze procedure opnieuw uit te voeren, om de best te ontvangen zenders in uw nieuwe woongebied vast te leggen.
- Zie voor nadere bijzonderheden over het afstemmen op vooringestelde zenders de beschrijving op blz. 7.
- Samen met de afstemfrequentie van de zender worden de volgende instellingen vastgelegd: ANTENNA, ANT ATT (gevoeligheid), IF BAND (breed/smal) (alleen voor de ST-SB920), en FM MODE (stereo/mono).
- Als u na het in alfabetische volgorde opslaan van radiozenders de antenne verplaatst, kunnen de vastgelegde instellingen gewist worden. Leg de zenders in dat geval opnieuw in het geheugen vast.

Ontvangst van vooringestelde radiozenders

Hieronder wordt beschreven hoe u kunt afstemmen op van tevoren vastgelegde radiozenders.

ST-SB920

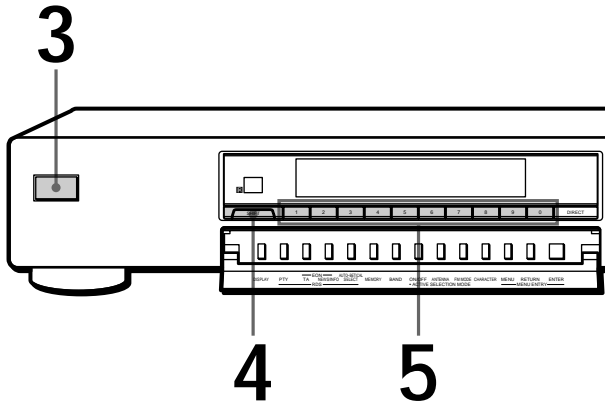

ST-SE520

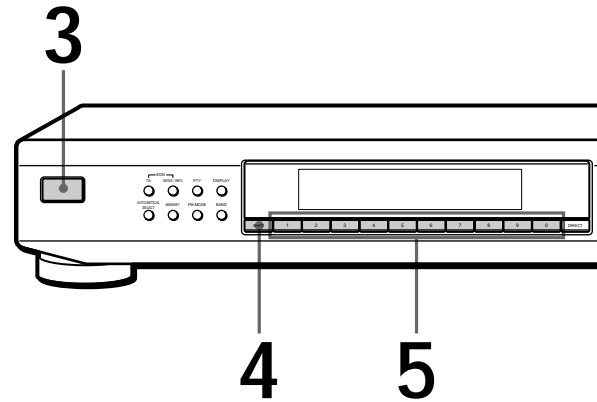

- Voor afstemmen op zenders die (nog) niet zijn vastgelegd, volgt u de aanwijzingen onder "Directe radio-afstemming" op blz. 9.

- 1 Zorg dat alle aansluitingen van de tuner in orde zijn en dat de gewenste radiozenders zijn vastgelegd. (Zie blz. 4 t/m 6 voor de aansluitingen en blz. 6 of 11 voor het voorinstellen van zenders.)
- 2 Schakel de versterker in en kies als geluidsbron de TUNER.
- 3 Druk op de ① aan/uit-schakelaar om de tuner in te schakelen.
- 4 Druk enkele malen op de SHIFT toets om zendergroep A, B of C te kiezen.
- 5 Druk op de nummertoeets (1 t/m 9 en 0) voor de gewenste radiozender.

Controleren van de uitgezonden programma's op alle vastgelegde zenders

ST-SB920

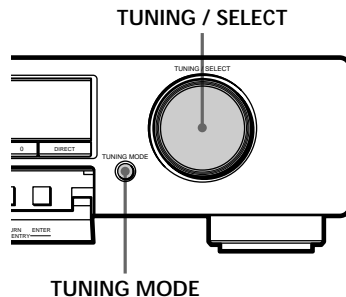

ST-SE520

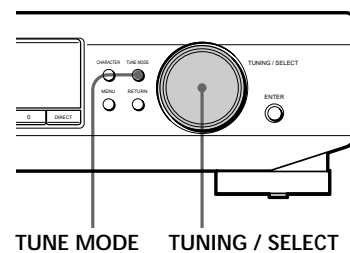

- 1 Druk enkele malen op de TUNING MODE (TUNE MODE bij de ST-SE520) afstemfunctietoets tot de aanduiding "PRESET" in het uitleesvenster verschijnt.
- 2 Draai aan de TUNING/SELECT afstemknop. Telkens wanneer u aan de TUNING/SELECT afstemknop draait, wordt er op een vooringestelde zender afgestemd, waarbij in het uitleesvenster de bijbehorende instellingen (zendernummer, frequentie, zendernaam e.d.) worden aangegeven. De signaalsterktemeter geeft de sterkte van het ontvangen signaal aan.

Betreffende het functiemenu

Deze tuner is voorzien van een menu-systeem met aanduidingen in het uitleesvenster die u slechts hoeft te volgen voor het gemakkelijk instellen van diverse functies. Voor de menu-keuze en bediening gebruikt u de volgende toetsen.

ST-SB920

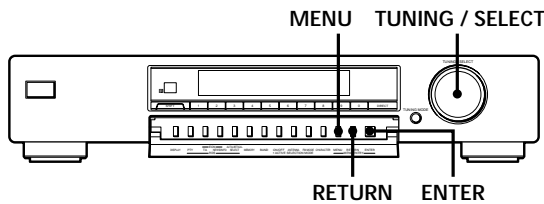

ST-SE520

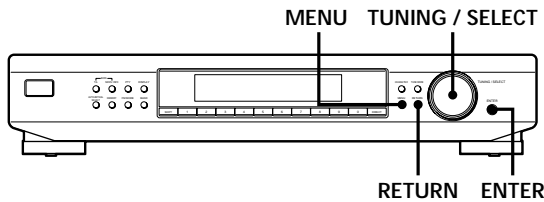

Gebruik de	Voor
MENU toets	toegang tot de menu-functies.
TUNING/SELECT regelaar	aangeven van verschillende onderdelen en instellingen.
ENTER toets	keuze van het aangegeven onderdeel of de instelling.
RETURN toets	terugkeren naar een eerder menuscherm.

Instellen van de helderheid/ informatie in het uitleesvenster

U heeft de keuze uit 4 instellingen voor de helderheid en de hoeveelheid informatie in het uitleesvenster.

ST-SB920

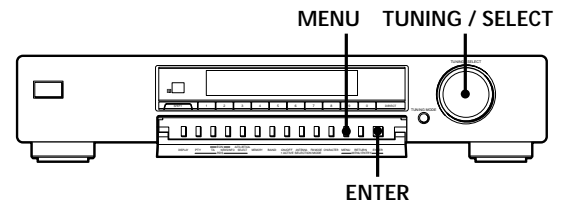

ST-SE520

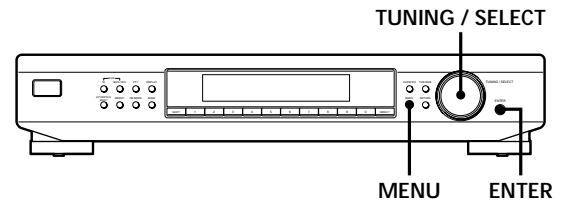

- 1 Druk op de MENU toets en draai dan aan de TUNING/SELECT regelaar tot de aanduiding "Disp-Mode" in het uitleesvenster verschijnt.
- 2 Druk op de ENTER toets. De aanduiding "Select" verschijnt in het uitleesvenster.
- 3 Draai aan de TUNING/SELECT regelaar om de gewenste uitleesvenster-instelling te kiezen.

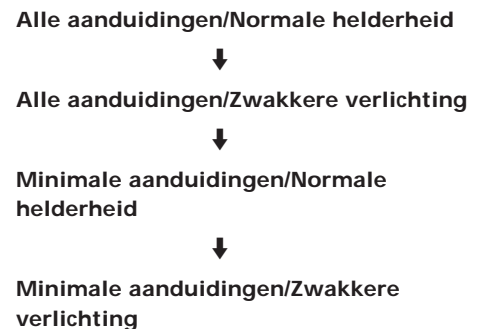

- 4 Druk weer op de ENTER toets. De uitleesvenster-instelling blijft gelden totdat u deze zelf weer wijzigt. Wanneer u een toets op dit apparaat indrukt, verandert het uitleesvenster met minimale aanduidingen en de gekozen mate van helderheid, tijdelijk in het uitleesvenster met alle aanduidingen. Na circa 4 seconden keert het uitleesvenster weer terug naar de gekozen instelling.

Directe radio-afstemming

Op deze tuner kunt u voor het afstemmen de frequentie van een radiozender direct invoeren met de nummertoeetsen (directe afstemming). Als u de afstemfrequentie van de gewenste radiozender echter niet kent, volg dan de aanwijzingen onder "Automatisch doornemen van radiozenders (automatische afstemming)" hieronder.

- Alvorens u begint, dient u te zorgen dat er een FM/AM antenne op de tuner is aangesloten zoals beschreven op bladzijden 4 en 5.

ST-SB920

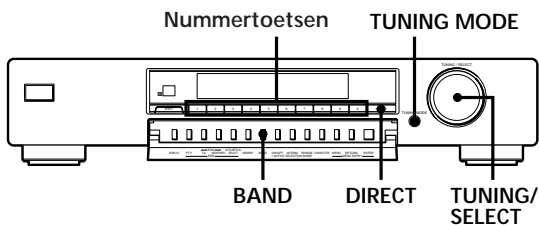

ST-SE520

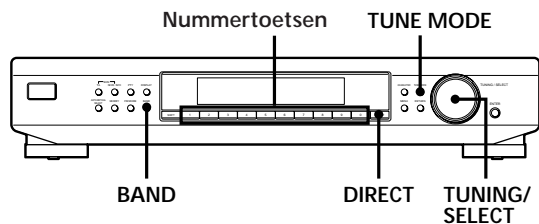

- 1 Druk enkele malen op de BAND toets om de gewenste afstemband, FM, MW (middengolf) of LW (langegolf), te kiezen.

- 2 Druk op de DIRECT toets.

- 3 Druk op de nummertoeetsen om de afstemfrequentie in te voeren.

Voorbeeld 1: FM 102,50 MHz Voorbeeld 2: AM 1350 kHz

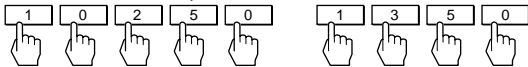

Voor ontvangst van andere radiozenders

Herhaal de stappen 1 t/m 3.

- Bij afstemmen op een AM (middengolf/langegolf) zender

Bij het afstemmen op AM zenders verstelt u de richting van de kaderantenne voor de beste ontvangst.

- Als de STEREO indikator niet oplicht

Druk bij ontvangst van een FM stereo-uitzending op de FM MODE toets.

- Als een FM stereo-uitzending met veel storing voorkomt

De STEREO indicator zal dan knipperen. Druk op de FM MODE toets om op MONO in te stellen. Het stereo effect zal nu verloren gaan, maar het geluid zal beter klinken. Om weer terug te schakelen naar stereo ontvangst drukt u nogmaals op deze toets.

- Als u niet op de zender kunt afstemmen en de ingevoerde cijfers knipperen

Controleer of u wel de juiste afstemfrequentie hebt ingevoerd. Is er sprake van een vergissing, druk dan weer op de DIRECT toets en voer de juiste frequentie in. Knipperen de cijfers nu nog en wordt er geen radiozender ontvangen, dan is de gekozen afstemfrequentie in uw woongebied niet in gebruik.

- Als u voor de frequentie een getal invoert dat niet deelbaar is door het geldende afsteminterval

In dat geval wordt het door u gekozen getal automatisch afgerond naar de dichtstbijzijnde waarde die wel deelbaar is door het afsteminterval.

De afstemintervallen voor directe afstemming zijn:

FM: 50 kHz interval

AM: 9 kHz interval (MW), 1 kHz interval (LW)

Automatisch doornemen van radiozenders (automatische afstemming)

Met de automatische afstemming kunt u snel een gewenste radiozender opzoeken, zonder dat u de afstemfrequentie ervan hoeft te kennen.

- 1 Druk enkele malen op de BAND toets om in te stellen op de gewenste afstemband: FM, MW (middengolf) of LW (langegolf).

- 2 Druk op de TUNING MODE (TUNE MODE bij de ST-SE520) afstemfunctietoets zodat de aanduiding "AUTO TUNING" in het uitleesvenster verschijnt.

- 3 Verdraai de TUNING/SELECT regelaar ietwat en laat de knop vervolgens los wanneer de cijfers beginnen te veranderen. Voor het afstemmen op een hogere frequentie draait u de regelaar rechtsom. Voor het afstemmen op een lagere frequentie draait u de regelaar linksom. Wanneer de tuner een zender ontvangt, stopt de automatische afstemming. De aanduiding "TUNED" verschijnt en de signaalsterktemeter geeft de sterkte van het ontvangen signaal aan.

- 4 Herhaal stap 3 tot u de gewenste radiozender hebt gevonden.

Om deze radiozender in het afstemgeheugen vast te leggen, volgt u de aanwijzingen onder "Voorinstellen van radiozenders" op blz. 11.

 Als de automatische afstemming de gewenste radiozender niet kan vinden (Handmatig afstemmen) Met de handmatige afstemming kunt u alle radiozenders van alle afstembanden doornemen, op zoek naar een gewenste zender. Dit betekent dat u ook kunt afstemmen op radiozenders die slechts zeer zwak doorkomen, die u met de automatische afstemming wellicht niet zou kunnen vinden.

- 1 Druk op de BAND toets om in te stellen op de gewenste afstemband: FM, MW (middengolf) of LW (langegolf).
- 2 Druk op de TUNING MODE (TUNE MODE bij de ST-SE520) afstemfunctietoets tot alleen de aanduiding "TUNING" in het uitleesvenster verschijnt. Zorg dat er geen "AUTO" wordt aangegeven.
- 3 Verdraai de TUNING/SELECT regelaar tot de gewenste frequentie in het uitleesvenster verschijnt. Voor het afstemmen op een hogere frequentie draait u de regelaar rechtsom; voor een lagere frequentie linksom.
De signaalsterktemeter geeft de sterkte van het ontvangensignaal aan.

Opmerking

Als u bij de hoogste of de laagste frequentie van de afstemband bent gekomen, stopt de afstemming.

Functies voor betere FM ontvangst

Deze tuner is voorzien van diverse functies en instellingen voor het verbeteren van de ontvangst. Het best kunt u eerst proberen hoe de ontvangst klinkt met de standaard instellingen. Is de kwaliteit van de ontvangst niet naar wens, gebruik dan de onderstaande functies om een betere geluidskwaliteit te bereiken. De tuner kan de onderstaande instellingen ook samen met de afstemfrequentie vastleggen in het afstemgeheugen, bij het voorinstellen van de betreffende zender.

ST-SB920

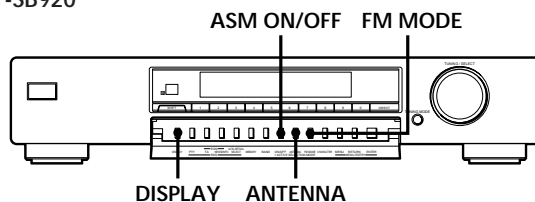

ST-SE520

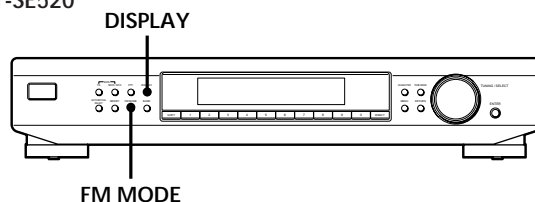

Keuze van FM antenne (alleen voor de ST-SB920)

Als u twee FM antennes hebt aangesloten, kunt u met een druk op de ANTENNA toets kiezen voor ontvangst via FM ANTENNA-aansluiting A of B. Dit kan u in bepaalde gevallen in staat stellen af te stemmen op een radiozender die anders niet te ontvangen zou zijn.

Omschakelen van de automatische ontvangst-instellingen (ASM, Active Selection Mode) (alleen voor de ST-SB920)

De ASM functie van deze tuner is in de fabriek zo ingesteld, dat de tuner automatisch de optimale instellingen kiest voor "ANT ATT" (antenneverzwakking), "IF BAND" (tussenfrequentieband) en FM MODE, afhankelijk van de ontvangstkwaliteit van elke zender. Elk van deze keuzefuncties is echter ook handmatig naar wens in te stellen, door uitschakelen van de ASM ontvangst-instellingen.

Druk op de ASM ON/OFF toets om de automatische ontvangst-instellingen in of uit te schakelen

Wanneer de ASM is ingeschakeld en de automatische ontvangst-instellingen gelden, verschijnt de ASM indicator in het uitleesvenster wanneer u instelt op de FM afstemband.

Handmatig instellen van de ANT ATT en IF BAND functies

- 1 Druk op de MENU toets.
- 2 Verdraai de TUNING/SELECT regelaar tot de aanduiding "Reception" in het uitleesvenster verschijnt en druk vervolgens op de ENTER toets. Als u instelt op "Reception" terwijl de tuner staat afgestemd op een middengolf- of langegolfzender, zal in het uitleesvenster de aanduiding "FM Only" verschijnen.
- 3 Verdraai de TUNING/SELECT regelaar om in te stellen op "ATT/IF BAND" en druk weer op ENTER.
- 4 Verdraai de TUNING/SELECT regelaar om in te stellen op de gewenste ANT ATT antennegevoeligheid en druk op ENTER.
 - In de "ANT ATT : ON" stand wordt de sterkte van de ingangssignalen verminderd, voor een betere ontvangst van zenders die extreem krachtig doorkomen.
 - De "ANT ATT : OFF" stand dient voor normale afstemming.
- 5 Verdraai de TUNING/SELECT regelaar om in te stellen op de gewenste IF tussenfrequentiebandbreedte en druk op ENTER.
 - In de "IF : Wide" stand kan er alleen worden afgestemd op radiozenders met een uitstekende geluidskwaliteit en geringe vervorming.
 - De "IF : Narrow" stand zorgt voor een hogere selectiviteit en minder vervorming, om uitzendingen van zwak doorkomende radiozenders beter te laten klinken.

Instellen van de FM ontvangststand

Druk enkele malen op de FM MODE toets om de FM ontvangststand te kiezen, uit automatische stereo-ontvangst (zonder aanduiding) of "MONO".

- De automatische stereo-ontvangst zorgt dat krachtig doorkomende uitzendingen in stereo worden ontvangen en weergegeven. Druk enkele malen op de FM MODE toets zodat de aanduiding "MONO" verdwijnt.
- De "MONO" stand dient voor de ontvangst van zwak doorkomende zenders. De ontvangst zal nu alleen in mono zijn, maar dit zal de geluidskwaliteit ten goede komen.

Controleren van de signaalsterkte

Met de digitale signaalsterktemeter kunt u de signaalsterkte van de ontvangen FM zenders controleren. Het aanwijsbereik van de digitale meter loopt van 16 tot 70 dB (1 µV aan radiofrequentie-spanning komt overeen met 0 dB). Om de vereiste signaal/ruis-verhouding voor goede ontvangst en weergave van een stereo uitzending te bereiken, is een signaalsterkte-aanwijzing groter dan 50 dB aanbevolen. (Tijdens het gebruik van de signaalsterktemeter kunt u tevens de FM MODE instelling omschakelen voor het bepalen van de beste ontvangst.)

Bij de ST-SB920 kunt u de digitale signaalsterktemeter ook gebruiken voor de AM afstembanden. Bij de AM loopt het aanwijsbereik van de digitale meter van 0 tot 15 (waarbij hogere waarden een grotere signaalsterkte aangeven).

- 1 Stem af op een FM radiozender of een AM zender (alleen voor de ST-SB920).
- 2 Druk net zovaak op de DISPLAY toets tot de digitale signaalsterktemeter in het uitleesvenster verschijnt.
- 3 Draai de FM antenne of de AM antenne (alleen voor de ST-SB920) in de stand waarbij de ontvangen zender het best doorkomt, met het krachtigste signaal.

Voorinstellen van radiozenders

Hieronder wordt beschreven hoe u in totaal 30 van uw favoriete FM en AM (middengolf en langegolf) radiozenders in het afstemgeheugen van de tuner kunt vastleggen, onder gemakkelijk te onthouden zendernummers bestaande uit een letter (A, B of C) en een cijfer (van 1 t/m 9 en 0), zoals bijvoorbeeld A7. Voor elk van de 3 letters kunt u 10 radiozenders vastleggen, voor een overzichtelijke indeling in groepen, naar muzieksoort, afstemband e.d.

ST-SB920

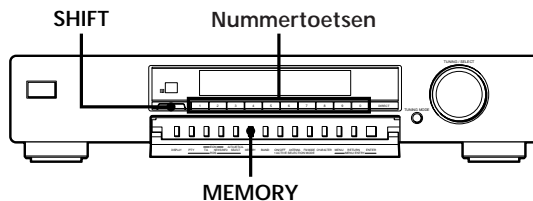

ST-SE520

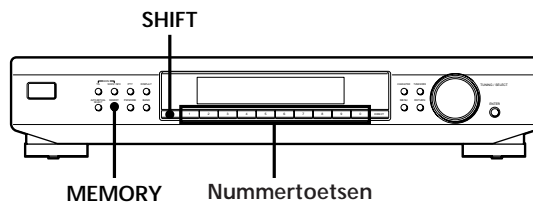

- 1 Stem af op de FM-, middengolf- of langegolfzender die u wilt vastleggen.
- 2 Druk op de MEMORY toets. De aanduiding "MEMORY" verschijnt in het uitleesvenster, samen met de laagst beschikbare letter-plus-cijfer code, om aan te geven dat het afstemgeheugen van de tuner gereed is voor het vastleggen van de zender.
- 3 Druk enkele malen op de SHIFT toets om te kiezen voor zendergroep A, B of C. De letter die u kiest verschijnt in het uitleesvenster.
- 4 Druk op een van de nummertoeetsen (1 t/m 9 of 0) en de tuner legt de ontvangen zender vast onder de aldus gekozen letter-plus-cijfer code.
- 5 Herhaal de stappen van 1 t/m 4 voor elk van de andere radiozenders die u wilt vastleggen.



De RDS zendernamen worden automatisch mee vastgelegd

Bij het vastleggen van een radiozender die als onderdeel van de RDS informatie ook een zendernaam uitzendt, zal die zendernaam automatisch samen met de zender in het geheugen worden opgeslagen.



Als u de vastgelegde zenders van namen wilt voorzien

Volg na het vastleggen de aanwijzingen onder "Naamgeving van voorinstelde radiozenders" op blz. 12.

Naamgeving van vooringestelde radiozenders

Voor de gemakkelijkste herkenning kunt u een zendernaam van maximaal 13 letters voor elk van de vooringestelde zenders (met uitzondering van FM RDS zenders) in het afstemgeheugen vastleggen. Wanneer u daarna op een vastgelegde zender afstemt, zal in het uitleesvenster in plaats van de afstemfrequentie de gekozen zendernaam verschijnen.

ST-SB920

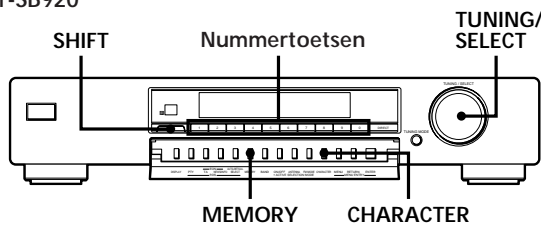

ST-SE520

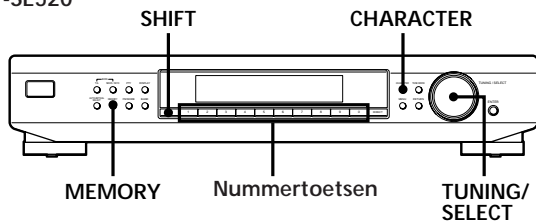

- 1 Druk op de CHARACTER toets.
Op de plaats van het letterteken verschijnt nu een knipperende cursor in het uitleesvenster.
- 2 Draai aan de TUNING/SELECT regelaar om een letterteken te kiezen.
- 3 Wanneer de gewenste letter verschijnt, drukt u weer op de CHARACTER toets om de cursor te laten verspringen naar de plaats voor het volgende letterteken.

Bij een vergissing in de keuze van de letter

Druk net zovaak op de CHARACTER toets tot het te wijzigen letterteken gaat knipperen (Telkens wanneer u op de CHARACTER toets drukt, gaat het volgende letterteken van de naam knipperen). Draai dan weer aan de TUNING/SELECT regelaar om het juiste letterteken te kiezen.

- 4 Herhaal de stappen 2 en 3 tot alle letters voor de gewenste zendernaam in het uitleesvenster worden aangegeven.
- 5 Druk op de MEMORY toets.
De aanduiding "MEMORY" verschijnt samen met de laagst beschikbare letter-plus-cijfer code, om aan te geven dat de tuner gereed is om de zender met de nieuw gekozen naam vast te leggen.
- 6 Druk op de SHIFT toets en een van de voorinstelnummertoeetsen om de letter-plus-cijfer code te kiezen waaronder u de zendernaam wilt vastleggen.

Opmerking

Het uitleesvenster zal terugkeren naar de oorspronkelijke aanduidingen als u tijdens het kiezen van de zendernaam meer dan 8 seconden lang niet op een toets drukt of aan de regelaar draait. In dat geval dient u opnieuw van voren af aan te beginnen.



Controleren van de frequentie behorende bij de aangegeven zendernaam

Druk enkele malen achtereenvolgens op de DISPLAY toets.

Rangschikken van vooringestelde zenders

Met de sorteerfuncties van dit apparaat kunt u de vooringestelde zenders naar keuze in alfabetische volgorde ("Alphabet"), op signaalsterkte ("Strength"), landcode ("Country") of volgens afstemband ("Band") rangschikken. Bovendien kunt u met de "Move" en "Erase" functies de zenders verplaatsen, resp. wissen.

ST-SB920

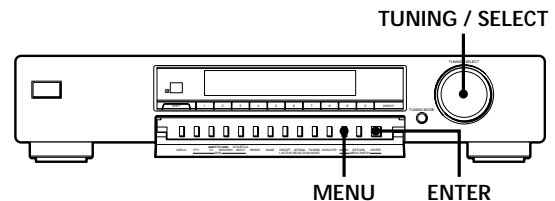

ST-SE520

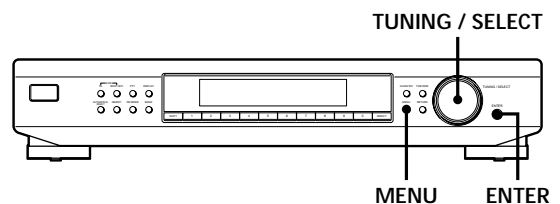

- 1 Druk op de MENU toets.
- 2 Verdraai de TUNING/SELECT regelaar tot de aanduiding "Edit" in het uitleesvenster verschijnt en druk dan op de ENTER toets.
Als er nog geen radiozenders zijn vastgelegd, verschijnt de aanduiding "No Preset" in het uitleesvenster.
- 3 Verdraai de TUNING/SELECT regelaar tot de gewenste categorie in het uitleesvenster verschijnt, als volgt:

Kies voor	Om zenders te
Move	verplaatsen naar een andere code van uw keuze (zie de volgende aparte beschrijving).
Erase	wissen uit de rangorde (zie de latere aparte beschrijving).
Alphabet	sorteren op alfabetische volgorde van de vooringestelde zenders waarvoor u een zendernaam hebt vastgelegd. De zenders die nog niet van een naam zijn voorzien, worden op volgorde van lage naar hoge afstemfrequenties gesorteerd.
Strength	sorteren op signaalsterkte van de vooringestelde radiozenders (alleen FM zenders). De middengolf- en langegolf-zenders worden op afstemfrequentie gerangschikt.
Country	sorteren op landcode, voor de FM RDS zenders die PI* landcode-informatie uitzenden. De overige radiozenders worden op afstemfrequentie gerangschikt.
Band	sorteren op afstemband van de beschikbare radiozenders (FM, middengolf en langegolf, in die volgorde).

* Programma-identificatie (zie blz. 14)

- 4 Druk op de ENTER toets.
Het apparaat zet de vooringestelde zenders volgens de gekozen categorie op volgorde, en stemt daarna af op de zender vastgelegd onder code A1.

Opmerking

Bepaalde landen gebruiken dezelfde landcode, zodat de radiozenders uit die landen samen kunnen worden gerangschikt.

Verplaatsen van vooringestelde zenders

U kunt bepaalde vooringestelde zenders afzonderlijk op een andere plaats in de rangorde zetten.

- 1 Volg de aanwijzingen 1 t/m 3 onder "Rangschikken van vooringestelde zenders", kies uit het menu de mogelijkheid "Move" en druk op de ENTER toets.
- 2 Draai aan de TUNING/SELECT regelaar tot de code van de vooringestelde zender die u wilt verplaatsen in het uitleesvenster wordt aangegeven en druk op de ENTER toets.

- 3 Verdraai de TUNING/SELECT regelaar om in te stellen op de nieuwe plaats voor de gekozen zender en druk weer op ENTER.
De vooringestelde zender wordt dan overgezet naar de door u gekozen nieuwe plaats en de tussenliggende vooringestelde zenders in de betreffende groep (bijvoorbeeld "A") schuiven een plaatsje op om aan te sluiten.

Voorbeeld: Verplaatsen van voorkeurzender A4 naar code A1.

Preset	A1	A2	A3	A4	A5	A6	A7	A8
Frequency	89.5	94.5	96.5	98.0	100.5	103.0	104.5	106.0

Preset	A1	A2	A3	A4	A5	A6	A7	A8
Frequency	98.0	89.5	94.5	96.5	100.5	103.0	104.5	106.0

Wissen van vooringestelde zenders

U kunt de vastgelegde zenders één voor één uit het afstemgeheugen wissen.

- 1 Volg de aanwijzingen 1 t/m 3 onder "Rangschikken van vooringestelde zenders", kies uit het menu de mogelijkheid "Erase" en druk op de ENTER toets.
- 2 Verdraai de TUNING/SELECT regelaar tot de vooringestelde zender die u wilt wissen in het uitleesvenster wordt aangegeven en druk op de ENTER toets.
De gekozen radiozender wordt nu uit het afstemgeheugen gewist en de andere vooringestelde zenders in de betreffende groep (bijvoorbeeld "A") schuiven allemaal een plaatsje op om aan te sluiten.

Voorbeeld: Wissen van voorkeurzender A1.

Preset	A1	A2	A3	A4	A5	A6	A7	A8
Frequency	89.5	94.5	96.5	98.0	100.5	103.0	104.5	106.0

Preset	A1	A2	A3	A4	A5	A6	A7	A8
Frequency	94.5	96.5	98.0	100.5	103.0	104.5	106.0	



- Als u alle vastgelegde zenders tegelijk wilt wissen
- 1 Schakel de tuner uit.
 - 2 Houd nummertoes 5 en de AUTO-BETICAL SELECT toets beide ingedrukt en schakel aldus de tuner weer in met de Ⓞ schakelaar.

Gebruik van het Radio Data Systeem (RDS)

ST-SB920

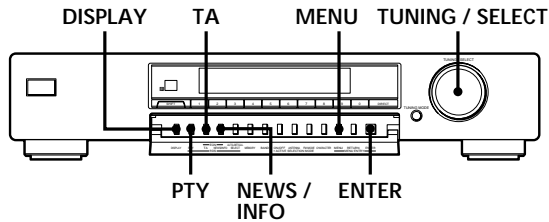

ST-SE520

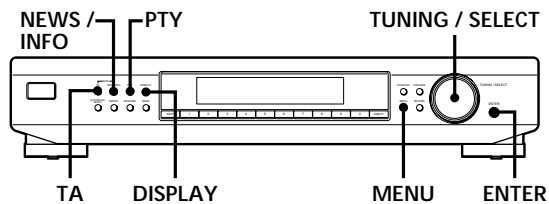

Welke mogelijkheden het RDS informatiesysteem biedt

RDS (Radio Data Systeem) is een digitaal radio-informatiesysteem waarmee radiozenders naast de gewone radio-uitzendingen allerlei nuttige informatie kunnen uitzenden. Deze tuner biedt u drie handige RDS functies: RDS informatie in het uitleesvenster; paraatstand voor verkeersinformatie, nieuwsberichten of andere speciale uitzendingen; en opzoeken van radiozenders aan de hand van het soort programma dat ze uitzenden. De RDS is alleen beschikbaar voor FM zenders.*

Opmerking

De RDS informatie zal niet altijd goed te ontvangen zijn, als de zender waarop u hebt afgestemd niet goed doorkomt of als de signaalsterkte onvoldoende is.

* Niet alle FM radiozenders geven RDS informatie door, en de zenders die dit wel doen bieden niet alle dezelfde soorten informatie. Voor nadere bijzonderheden omtrent de in uw woongebied beschikbare RDS informatie kunt u het best contact opnemen met de plaatselijk actieve radiozenders.

Ontvangst van RDS uitzendingen

Kies eenvoudigweg een radiozender uit de FM band. Bij afstemming op een zender die RDS informatie uitzendt, zal automatisch de zendernaam samen met de RDS indicator in het uitleesvenster verschijnen.

Aangeven van RDS informatie in het uitleesvenster

Druk net zovaak op de DISPLAY toets tot de gewenste informatie in het uitleesvenster wordt aangegeven.

Aangegeven informatie	Hiermee kunt u:
Zendernaam*	Een radiozender aan de hand van de zendernaam (bijv. WDR) in plaats van via de frequentie opzoeken.
Afstemfrequentie*	Een zender aan de hand van de afstemfrequentie opzoeken.
Juiste tijd (24-uurs cyclus)	De huidige tijd aangeven.
Programmatype	Een bepaald programmatype opsporen. (Zie bladzijde 16 voor de programmatypes waaruit u kunt kiezen.)
Radiotekst	De tekstberichten aangeven die door de RDS zender worden uitgezonden.
Landcode	Voor een ontvangen uitzending het land van oorsprong bepalen.
Digitale signaalsterktemeter*	De signaalsterkte van een FM uitzending controleren. (Zie bladzijde 11 voor nadere bijzonderheden.)

* Deze informatie wordt ook aangegeven voor FM radiozenders die geen RDS informatie uitzenden.

Opmerkingen

- Wanneer er een speciale mededeling of waarschuwingsbericht van overheidswege doorkomt, zal in het uitleesvenster de aanduiding "ALARM" gaan knipperen.
- Als de ontvangen radiozender een bepaald type RDS informatie niet uitzendt, zal er een mededeling met "NO..." in het uitleesvenster verschijnen (zoals "NO PTY").
- Wanneer een zender radiotekst uitzendt, verschijnt deze informatie in het uitleesvenster met de snelheid waarmee de gegevens door de zender wordt uitgezonden. De snelheid waarmee de tekst verschijnt, kan dus wisselen, afhankelijk van de snelheid waarmee de zender de radiotekst doorgeeft.

Automatisch afstemmen op doorkomende nieuwsberichten, verkeersinformatie enz. (EON)

Met de EON (Enhanced Other Networks) zendernetwerk-functie kunt u de tuner automatisch laten overschakelen van de beluisterde RDS radiozender naar een andere RDS zender, wanneer de laatste een nieuwsbulletin, verkeersmededeling, of andere informatie uitzendt.

Na afloop van het speciale bericht schakelt de tuner weer automatisch terug naar de oorspronkelijk ontvangen radio-uitzending. Om deze functie te kunnen gebruiken, moeten de betreffende radiozenders van tevoren in het afstemgeheugen zijn vastgelegd.

Paraat-stand voor verkeersinformatie

- 1 Stem af op een vooringestelde FM RDS zender, zodat de RDS TP of RDS TP EON aanduiding in het uitleesvenster oplicht.
- 2 Druk op de TA toets, zodat de aanduiding "TA" in het uitleesvenster verschijnt. Telkens wanneer u op de TA toets drukt, verspringt de aanduiding in het uitleesvenster als volgt:

TA (Verkeersinformatie) ↔ OFF

Wanneer de tuner nu automatisch overschakelt op een verkeersprogramma, gaat de TA aanduiding knipperen. Als u niet naar het gehele bericht wilt luisteren, drukt u tussentijds op de TA toets om terug te keren naar de oorspronkelijk ontvangen radio-uitzending.

Paraat-stand voor nieuwsberichten en/of andere informatie-uitzendingen

- 1 Stem af op een vooringestelde FM RDS zender, zodat de RDS TP of RDS TP EON aanduiding in het uitleesvenster oplicht.
- 2 Druk op de NEWS/INFO toets, zodat de aanduiding "NEWS" of "INFO" of allebei de aanduidingen, "NEWS/INFO" samen, in het uitleesvenster verschijnen. Telkens wanneer u op de NEWS/INFO toets drukt, verspringt de aanduiding in het uitleesvenster als volgt:

NEWS → INFO → NEWS/INFO → OFF

Als de tuner nu automatisch afstemt op een programma met nieuws of informatie, of zodra er nieuws of een informatie-programma begint, verschijnt de betreffende aanduiding in het uitleesvenster. Als u niet naar het gehele programma wilt luisteren, drukt u weer op de NEWS/INFO toets om terug te keren naar de zender waar eerder op was afgestemd.

Uitschakelen van de paraat-stand voor informatie
Druk op de TA of de NEWS/INFO toets terwijl de tuner in de betreffende EON paraat-stand staat, zodat de aanduiding in het uitleesvenster dooft.

Opmerkingen

- Wanneer u afstemt op een AM (middengolf of langegolf) zender of een FM zender die geen RDS informatie uitzendt, dooft de gekozen aanduiding (TA, NEWS, INFO of NEWS/INFO) in het uitleesvenster en is de tuner niet meer in de paraat-stand voor EON informatiezenders.
- De aanduiding "Weak Signal" zal verschijnen als de automatisch gekozen zender te zwak doorkomt. De aanduiding "Return" verschijnt wanneer de tuner bezig is opnieuw op een zwak doorkomende zender af te stemmen.
- Schakel de EON paraatstand uit als u een bepaalde radio-uitzending ongestoord wilt volgen of op cassette wilt opnemen; houd hier ook rekening mee bij het instellen van een latere schakelklok-opname.
- De aanduiding "No EON" zal verschijnen als u instelt op een bepaald soort EON programma vóórdat u hebt afgestemd op een FM radiozender die RDS informatie uitzendt.
- Als u een EON CONTROL aansluiting hebt gemaakt tussen de tuner en een daarvoor geschikte Sony versterker, dan zal de versterker automatisch overschakelen op TUNER voor radio-ontvangst, zodra het soort uitzending wordt ontvangen waarvoor u de tuner in de paraat-stand hebt gezet.

Opzoeken van een verkeersinformatie-uitzending (TA)

Om snel verkeersinformatie te horen, kunt u de tuner instellen op doorzoeken van alle RDS zenders die in het afstemgeheugen zijn vastgelegd, op zoek naar een zender die op dat moment verkeersinformatie uitzendt.

- 1 Druk op de MENU toets.
- 2 Verdraai de TUNING/SELECT regelaar tot de aanduiding "Traffic" in het uitleesvenster verschijnt en druk dan op de ENTER toets. De tuner gaat dan op zoek naar verkeersinformatie-uitzendingen (waarbij het uitleesvenster afwisselend "Search" en "Traffic" zal aangeven). Wanneer de tuner een verkeersinformatie-uitzending vindt, stopt het zoeken. De tuner stemt vervolgens 8 seconden lang op elk van de betreffende radiozenders af.
- 3 Druk op de ENTER toets wanneer de tuner is afgestemd op een zender die u wilt blijven beluisteren.

Opzoeken van een radiozender aan de hand van het programmatype (PTY)

U kunt een radiozender van uw keuze opzoeken door in te stellen op het gewenste programmatype. De tuner stemt dan af op een uitzending van het gekozen type, verzorgd door een van de RDS zenders die zijn vastgelegd in het afstemgeheugen van de tuner.

- 1 Druk op de PTY toets.

- 2** Draai aan de TUNING/SELECT regelaar om in te stellen op het programmatype dat u wilt horen. Zie de onderstaande lijst voor de programmatypen waaruit u kunt kiezen.

Programma-type	U luistert naar
(Current) Affairs	Actualiteitenprogramma's met achtergrond-informatie over onderwerpen die in het nieuws zijn
Alarm	Nooduitzendingen en waarschuwingsbulletins
Alarm Test	Alleen voor schakeldoeleinden
Children ('s programmes)	Kinderprogramma's
Country Music	Country & western muziek
Culture	Programma's over nationale of regionale culturele zaken, zoals taal en sociale vraagstukken
Documentary	Documentaires
Drama	Hoorspelen en radioseries
Education	Educatieve programma's en uitzendingen met advies op verschillende gebieden
Finance	Beursberichten, financieel en zakennieuws
Folk Music	Volksmuziekprogramma's
Information	Uitzendingen over consumentenzaken, medisch advies, weersinformatie
Jazz Music	Jazz en geïmproviseerde muziek
Leisure	Programma's over vrijetijdsbesteding en hobbies als vissen, tuinieren, koken e.d.
L (ight). Classical	Lichte klassieke muziek, zowel instrumentaal als vocaal
M.O.R.Music	"Easy listening muziek" (M.O.R.= Middle of the road)
National Music	Programma's met de nationale of streekmuziek van een bepaald gebied
News	Nieuwsberichten
Oldies Music	Hits van vroeger
Other Music	Muziek die niet is onder te brengen in één van de andere muzikale categorieën, zoals rhythm-and-blues, reggae, enz.

Programma-type	U luistert naar
Phone In	Programma's waarin luisteraars via de telefoon kunnen reageren
Pop Music	Populaire muziek
PTY undefined	Ieder type uitzending dat niet onder een van de andere categorieën valt
Religion	Programma's over godsdienst en religieuze zaken
Rock Music	Rockmuziek
Science	Programma's over natuurwetenschappen en technologie
Social A (ffairs)	Programma's over mensen en hun bezigheden
Sport	Sportuitzendingen
S (erious). Classical	Serieuze klassieke muziek, met grote orkestwerken, kamermuziek, opera, enz.
Travel	Programma's over reizen. Niet voor aankondigingen die met de TP/TA verkeersinformatiefuncties te vinden zijn
Varied	Gevarieerd amusement, zoals interviews met bekende persoonlijkheden, quizprogramma's en komedies
Weather	Het weerbericht

- 3** Druk nogmaals op de PTY toets. De tuner doorloopt dan de vooringestelde RDS radiozenders, op zoek naar het gekozen soort programma (hierbij verschijnen afwisselend de aanduidingen "Search" en het gekozen programmatype). Wanneer de tuner het soort programma vindt waarvoor u hebt gekozen, stopt het zoeken. Nu worden de vooringestelde zenders die op dat moment het gekozen soort programma uitzenden, aangegeven. De tuner stemt vervolgens 8 seconden lang op elk van de betreffende radiozenders af.
- 4** Druk op de PTY toets wanneer de tuner is afgestemd op een zender die u wilt blijven beluisteren.

Verhelpen van storingen

Als u een van de volgende problemen ondervindt bij de bediening van de tuner, kunt u deze lijst van controlepunten doorlopen om aan de hand hiervan het probleem te verhelpen. Mocht het probleem onopgelost blijven, neemt u dan a.u.b. contact op met uw dichtstbijzijnde Sony handelaar.

Er klinkt geen geluid.

- ➔ Zorg dat de antennes juist zijn aangesloten.
- ➔ Stel de ingangskoezelenschakelaar van de versterker in op TUNER.

Het afstemmen op een bepaalde frequentie lukt niet.

- ➔ Verstel de stand van de antenne.
- ➔ Sluit een buitenantenne aan voor FM radio-ontvangst.
- ➔ Stel de IF BAND tussenfrequentiebandbreedte in op "Narrow" (alleen op de ST-SB920).
- ➔ Leg de gewenste radiozenders opnieuw in het afstemgeheugen vast, indien u verhuisd bent.

Er klinkt een hinderlijke bromtoon of andere storende achtergrondgeluiden.

- ➔ Verander de stand, de plaats of de richting van de antenne.
- ➔ Stem nauwkeuriger op de juiste frequentie af.
- ➔ Sluit een buitenantenne aan voor FM radio-ontvangst.
- ➔ Zet de tuner verder uit de buurt van andere apparatuur die de storing kan veroorzaken.

De RDS werkt niet.

- ➔ Controleer of wel op een FM zender is afgestemd.
- ➔ Stem af op een krachtiger doorkomende FM zender.

De aanduiding "No preset" verschijnt in het uitleesvenster.

- ➔ Wellicht is de stroomvoorziening, of de aansluiting van het netsnoer op het stopcontact, langer dan een maand onderbroken geweest. In dat geval zijn alle gegevens uit het afstemgeheugen gewist en dient u alle instellingen voor voorkeurzenders e.d. opnieuw te maken.

De radio-uitzending wordt door een andere zender onderbroken, of de tuner begint automatisch naar zenders te zoeken.

- ➔ De EON functie is in werking getreden. Zorg dat de EON functie is uitgeschakeld als u niet wilt dat de uitzending van de gekozen radiozender wordt onderbroken.

De juiste aanduidingen of informatie verschijnen niet in het uitleesvenster.

- ➔ Schakel de tuner uit. Druk nu op de AUTO-BETICAL SELECT toets en nummertoeets 5 en houd deze ingedrukt. Druk vervolgens op de \odot schakelaar om de tuner weer in te schakelen. Hierbij worden overigens alle vastgelegde zenderfrequenties uit het afstemgeheugen gewist en wordt de taal van de aanduidingen teruggesteld op Engels.
- ➔ Neem contact op met de radiozender en informeer of deze wel of geen RDS signalen uitzendt. Het is mogelijk dat de RDS dienstverlening tijdelijk buiten werking is.

Technische gegevens

FM afstemgedeelte	
Afstembereik	87,5 - 108,0 MHz
Antenne-aansluitingen	75 ohm, asymmetrisch
Tussenfrequentie	10,7 MHz
Gevoeligheid	bij 26 dB demping (mono) 10,3 dBf, 0,9 μ V / 75 ohm bij 46 dB demping (stereo) 38,5 dBf, 23 μ V / 75 ohm
Bruikbare gevoeligheid (IHF)	10,3 dBf, 0,9 μ V / 75 ohm
Signaal/ruisverhouding	bij 40 kHz zwaai ST-SB920: 80 dB (mono) 76 dB (stereo) ST-SE520: 74 dB (mono) 69 dB (stereo)
Harmonische vervorming	ST-SB920: WIDE 0,035% (mono) 0,045% (stereo) NARROW 0,055% (mono) 0,075% (stereo) ST-SE520: 0,09% (mono) 0,18% (stereo)
Frequentiebereik	ST-SB920: 30 Hz - 15 kHz (+0,3/-0,7 dB) ST-SE520: 30 Hz - 15 kHz (+0,5/-1,0 dB)
Kanaalscheiding	ST-SB920: 50 dB bij 1 kHz ST-SE520: 45 dB bij 1 kHz
Selectiviteit	ST-SB920: bij 400 kHz WIDE 85 dB NARROW 90 dB bij 300 kHz WIDE 45 dB NARROW 70 dB ST-SE520: bij 400 Hz 85 dB bij 300 Hz 70 dB
Uitgangsspanning	bij 40 kHz zwaai 600 mV

AM afstemgedeelte	
Afstembereik	MG: 522 - 1.611 kHz (afsteminterval 9 kHz) LG: 144 - 288 kHz (afsteminterval 1 kHz)
Tussenfrequentie	450 kHz
Bruikbare gevoeligheid (met AM kaderantenne)	MG: 200 μ V/m LG: 700 μ V/m
Signaal/ruisverhouding	MG: 54 dB (50 mV/m, 999 kHz) LG: 50 dB (50 mV/m, 216 kHz)
Harmonische vervorming	0,3% (50 mV/m, 400 Hz)
Selectiviteit	50 dB
Algemeen	
Stroomvereiste	220 - 230 V wisselstroom, 50/ 60 Hz
Stroomverbruik	ST-SB920: 12 watt ST-SE520: 10 watt
Ingangsimpedantie	75 ohm
Ingangsaansluiting	IEC (mannelijk)
Afmetingen (b/h/d)	ST-SB920: 430 × 86 × 295 mm (b/h/d) ST-SE520: 430 × 82 × 295 mm (b/h/d)
Gewicht	ST-SB920: 3,95 kg ST-SE520: 2,5 kg
Bijgeleverd toebehoren	Zie pagina 4.

Wijzigingen, zonder kennisgeving,
in ontwerp en technische gegevens
voorbehouden.

Index

A, B, C

Aanduidingen
helderheid/volledigheid 8
RDS functies 14
taalkeuze 6
Aansluitingen
Aardleiding 5
AM antenne 4
FM antenne 5
Netsnoer 6
Versterker 5
ANT ATT signaalverzwakking
10
Antenne-aansluitingen
AM 4
FM 5
ASM ontvangst-instellingen
10
Automatische afstemming 9
"Auto-betical" zenderopslag 6

D

Doorzoeken van de
vooringestelde zenders 7

E

EON zendernetwerk-functie
15

F, G

FM ontvangst verbeteren 11

H

Handmatig afstemmen 10
Handmatig instellen
ANT ATT en IF BAND 10
FM ontvangststand 11

I, J

IF BAND breed/smal 10
Instellen van de IF bandbreedte
10

K, L

Keuze van FM antenne 10
Kiezen van een
voorkeurzender 7

M

Menu-systeem 8

N, O

Naamgeving van radiozenders
12
Ontvangst
radio-uitzendingen 9, 10
RDS informatie 14
voorkeurzenders 7

P, Q

PTY programmatype 14 - 16

R

Rangschikken van
radiozenders 12, 13
RDS informatiezenders 14

S

Signaalsterkte controleren 11
Signaalsterktemeter 11
Sorteren van zenders: Zie
Rangschikken

T

TA zoekfunctie 15

U

Uitpakken 4

V

Vastleggen van radiozenders:
Zie Voorinstellen
Verhelpen van storingen 17
Verplaatsen van vooringestelde
zenders 12, 13
Versterker-aansluitingen 5
Voorinstellen
AM radiozenders 11
FM radiozenders 6, 11
Voorkeurzenders
doorzoeken 7
ontvangen 7
rangschikken 12, 13
verplaatsen 12, 13
wissen 12, 13

W, X, Y, Z

Wissen van vooringestelde
zenders 12, 13

VARNING

UTSÄTT INTE DENNA APPARATEN FÖR REGN OCH FUKT FÖR ATT UNDVIKA RISKERNA FÖR BRAND OCH/ ELLER ELEKTRISKA STÖTAR.

Öppna inte höljet. Det kan resultera i risk för elektriska stötar. Överlåt allt reparations- och underhållsarbete till fackkunniga tekniker.

Att observera

Angående säkerhet

Dra ut stickkontakten ur nätuttaget, om du skulle råka tappa ett föremål eller spilla vätska i radiomottagaren. Låt en fackkunnig reparatör besiktiga radion innan den tas i bruk igen.

Angående strömförsörjning

- Kontrollera, innan radiomottagaren tas i bruk, att märkspänningen stämmer överens med lokal nätspänning.
- Dra ut stickkontakten ur nätuttaget, när radiomottagaren inte ska användas under en längre tidsperiod. Dra i stickkontakten, aldrig i själva kabeln, för att koppla ur nätkabeln.
- Nätkabeln får endast bytas ut av en verkstad som Sony representant godkänt.

Angående placering

- Placera radiomottagaren på en plats med tillräcklig ventilation, dels för att undvika överhettning och dels för att förlänga de inbyggda delarnas livslängd.
- Placera inte mottagaren på en plats, där den utsätts för värme, solsken, damm och/eller mekaniska stötar.
- Placera ingenting ovanpå radiomottagaren. Det kan blockera ventilationsöppningarna, vilket resulterar i fel.
- Placera enheten på en plats med god ventilation. Placera den inte i bokhyllan eller i ett skåp.

Angående rengöring

Torka radiomottagaren och reglagen med en mjuk trasa, som fuktats i mild diskmedelslösning. Använd varken slipande rengöringsmedel eller starka rengöringsvätskor, som t. ex. spritlösningar och bensin.

Angående emballering vid transport

Spara såväl leveranskartongen som förpackningsmaterialet. De utgör det idealiska skyddet mot transportskador vid radions eventuella, framtida transport. Packa ned radion i kartongen på samma sätt som den var förpackad vid dess leverans från fabriken.

Rådfråga affären där radiomottagaren köptes, eller Sony representant, när du råkar ut för svårigheter, eller vill ställa frågor som inte besvaras i denna bruksanvisning.

Välkommen!

Tack för inköpet av Sony FM-stereo/
FM-AM-radiomottagare. Läs noga
i geom bruksanvisningen för att lära
känna radion och dess användning.
Spara bruksanvisningen.

Angående denna bruksanvisning

Denna bruksanvisning beskriver hur
man använder Sony ST-SB920 och ST-
SE520. De flesta manövrerna är
gemensamma för båda modellerna, men
vissa procedurer gäller bara den ena
mottagaren. Sådana procedurer är
tydligt utmärkta i texten (t.ex. gäller
endast ST-SB920). Kontrollera
modellnumret på mottagarens framsida.

Praktisk vägledning

Nedanstående ikon används i denna
bruksanvisning:



anger råd och fingervisningar
som underlättar
tillvägagångssättet.

INNEHÅLL

Förberedelser

- Uppackning 4
- Anslutningarna till stereoanläggning 4
- Val av tyska som språk för meddelandena i teckenfönstret 6
- Automatisk lagring av FM-stationer i ett stationsförval (Auto-betical) 6

Grundläggande tillvägagångssätt

- Förvalsstationers snabbval 7

Avancerat tillvägagångssätt

- Angående den meny som används i denna radiomottagare 8
- Skräddarsytt visningssätt i teckenfönstret 8
- Radiomottagning 9
- Råd som förbättrar FM-mottagningskvaliteten 10
- Lagring av stationer i ett stationsförval 11
- Lagring i minnet av namn på förvalsstationer 12
- Klassificering av förvalsstationer 12
- Hur datastyrd utsändning i radio RDS (Radio Data System) används 14

Övrigt

- Felsökning 17
- Tekniska data 17
- Alfabetiskt register 18

Uppackning

Kontrollera att de följande tillbehören levererats tillsammans med denna radiomottagare:

- ljudkabel (1)
- MV/LV-ramantenn (1)
- FM-trådantenn (1)
- EON-kabel (1)

Anslutningarna till stereoanläggning

Innan anslutningarna utförs

- Kontrollera, innan anslutningarna utförs, att strömbrytarna på denna radio, förstärkaren och på samtliga till förstärkaren anslutna källor står i fränslagna lägen.
- Anslut nätkabeln först efter att samtliga andra anslutningar gjorts.
- Skjut in kontakterna så långt det går för att undvika brum och störningar.
- Var noga med att ansluta ljudkablarna så att de färgade kontakterna ansluts till de färgade in/utgångarna på korrekt sätt: de vita kontakterna (vänster kanal) till de vita in/utgångarna och de röda (höger kanal) till de röda.

Anslutning av MV/LV-antenn

Detta kapitel beskriver anslutning av medföljande MV/LV-ramantenn till radiomottagaren. Se den nedanstående illustrationen angående AM ANTENNA och jorduttagets placering:

ST-SB920

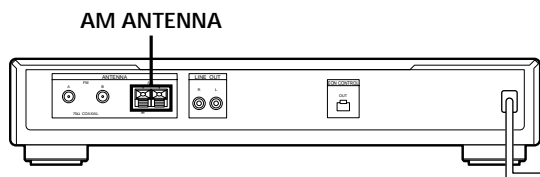

ST-SE520

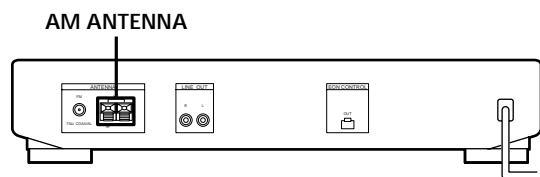

Vilka tillbehör krävs det?

- Medföljande MV/LV-ramantenn (1)

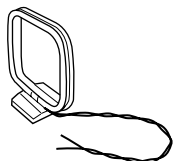

- 1 Ta loss antennledningen, som fästs i spåret på antennramen, innan ramantennen sätts ihop.
- 2 Linda upp ca. tre varv av den flätade antennledning som lindats runt antennramen. Linda endast upp den flätade delen på ledningen och ej över tre varv. Var noga med att flätningen på antennledningen inte flätas upp.

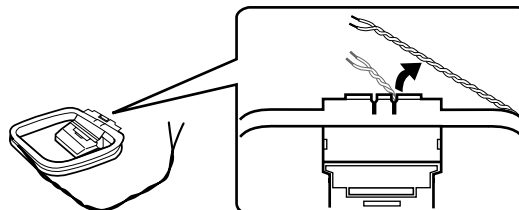

- 3 Sätt ihop ramantennen enligt nedanstående illustrationer:

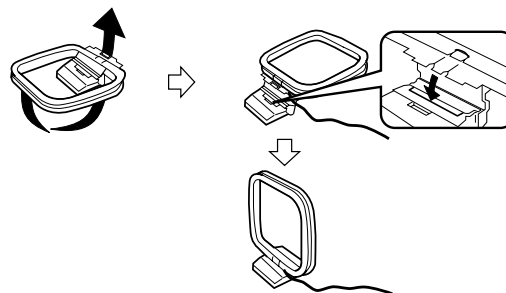

- 4 Anslut MV/LV-ramantennen till AM-antennintagen på baksidan.

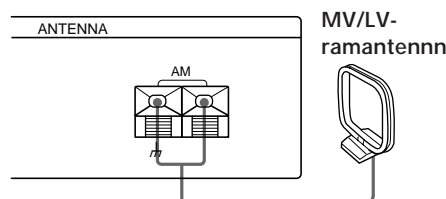

- 5 Rikta ramantennen tills mottagningskvaliteten blir optimal.

MV/LV-ramantennen är en riktantenn som avkänner radiovågorna bättre från vissa vinklar än från vissa andra vinklar. Rikta ramantennen åt det håll som ger bästa mottagningskvalitet. Om det uppstår interferensstörningar (hörfrekventa toner) under pågående inspelning av MV/LV-radioprogram, måste MV/LV-ramantennens placering och inriktning ändras tills störningarna upphör.

I en byggnad med tjocka betongväggar eller järnbalkskonstruktion kan det ibland vara svårt att uppnå tydlig radiomottagning, på grund av att radiovågorna inomhus blivit för svaga. I detta fall rekommenderar vi att en utomhusantenn ansluts till radiomottagaren.

- När det blir svårt att ställa in en viss station, rikta i så fall ramantennen under pågående stationsinställning åt något annat håll. Mottagningskvaliteten kan bli märkbart bättre när ramantennen placeras i närheten av ett fönster.

Anslutning av FM-antenn

Kvaliteten vid FM-mottagning blir tydligare efter anslutning av en FM-utomhusantenn. Vi rekommenderar att den medföljande FM-trådantennen endast används temporärt tills anslutning av en FM-utomhusantenn. Se nedanstående illustration angående FM ANTENNA placering:

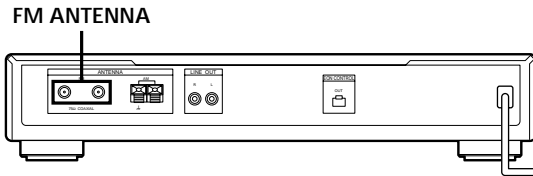

Vilka tillbehör krävs det?

- Medföljande FM-trådantenn (1)
- FM-utomhusantenn (tillval) (1), en 75-ohms koaxialkabel (tillval) och en IEC-honkontakt (tillval) (1)

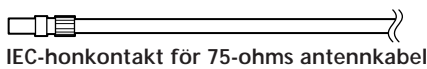

IEC-honkontakt för 75-ohms antennkabel

Anslut den medföljande FM-trådantennen eller en FM-antennkabel (tillval) till ettdera antennintaget på baksidan.

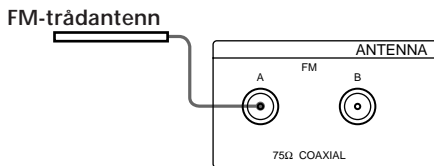

FM-trådantenn

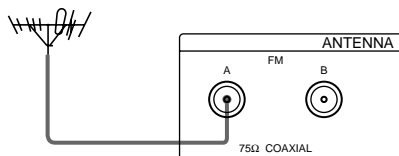

FM-utomhusantenn

IEC-honkontakt



Två FM-antenn kan anslutas till denna radiomottagare (gäller endast ST-SB920)

Det finns två FM ANTENNA, A och B, på denna radiomottagare för anslutning av olika typer av FM-antenn. En FM-utomhusantenn kan till exempel anslutas till antennintaget A och medföljande FM-trådantenn till antennintaget B. Väljaren ANTENNA för antennintag på denna radio kan därefter användas under pågående radiomottagning för att välja det antennintag som ger bättre mottagningskvalitet. Det är också möjligt under pågående radiomottagning på en viss station att välja lämplig antenn genom att hålla ett öga på signalstyrkan på signalstyrkemätaren i teckenfönstret.

Anslutning av jordledning

Anslut en jordledning (tillval) (utöver MV/LV-ramantennen) till jorduttaget \mathcal{H} i AM ANTENNA som skydd mot åsknedslag efter anslutning av en utomhusantenn.

Anslutning till en förstärkare

Anslut radiomottagaren till en förstärkare. Stäng av båda komponenterna före anslutningen. Se var de olika uttagen sitter i nedanstående figur.

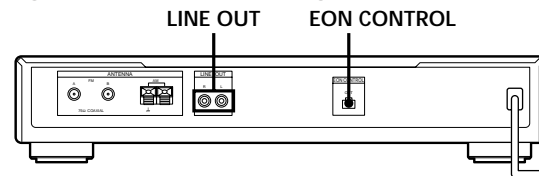

Vilka slags kablar krävs det?

- Medföljande ljudkabel (1)

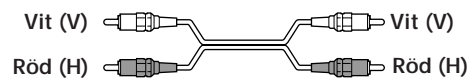

Anslut de vita kontaktarna (vänster kanal) till de vita in/utgångarna och de röda (höger kanal) till de röda. Skjut in kontaktarna så långt det går för att undvika störningar.

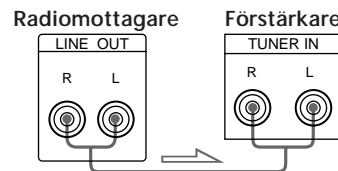

När radiomottagaren ska anslutas till Sonys förstärkare med styrintaget EON CONTROL IN Använd den medföljande styrkabeln för att ansluta styruttaget EON CONTROL OUT på denna radiomottagare till styrintaget EON CONTROL IN på förstärkaren. Detta gör att förstärkaren automatiskt kopplas om till radiomottagning under pågående lyssning till vald ljudkälla, när radion står i läget för övervakning av stationer som sänder ett program enligt vald programtyp (se sid. 15).

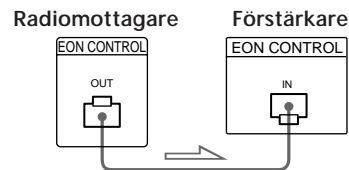

Nätanslutning

Anslut nätkabeln till ett nätuttag efter att alla övriga anslutningar gjorts.

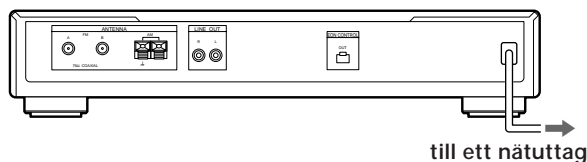

Val av tyska som språk för meddelandena i teckenfönstret

Valet av språk för meddelandena, som visas i teckenfönstret, kan göras mellan engelska och tyska. Engelska förvaldes före radiomottagarens leverans från fabriken. Följ de nedanstående anvisningarna för att ändra språket till tyska:

ST-SB920

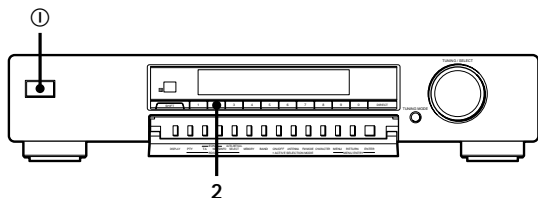

ST-SE520

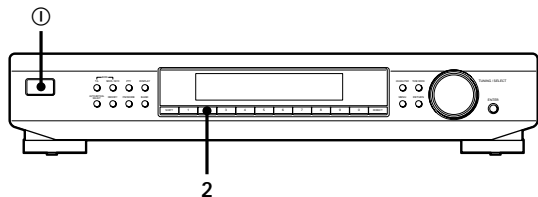

- 1 Tryck på ① för att slå av radion.
- 2 Håll direktväljare 2 intryckt och tryck på ① för att slå på radion.
"Deutsch" (tyska) visas i teckenfönstret.

Återgång till engelska som menyspråk

Följ igen de ovanstående anvisningarna.

"English" (engelska) visas i teckenfönstret.

Automatisk lagring av FM-stationer i ett stationsförval (Auto-betical)

Tack vare stationsförvalsautomatiken Auto-betical är det möjligt att automatiskt lagra upp till 30 FM-stationer, bl. a. FM-stationerna som sänder koderna för RDS-informationstjänster, i alfabetisk ordningsföljd i ett stationsförval. Utöver detta, lagras endast stationerna med de högsta signalstyrkorna i detta slags stationsförval. Se "Radiomottagning" på sid. 9 och "Lagring av stationer i ett stationsförval" på sid. 11 angående manuell lagring av FM- och/eller MV/LV-stationer, med en station åt gången, i ett stationsförval.

ST-SB920

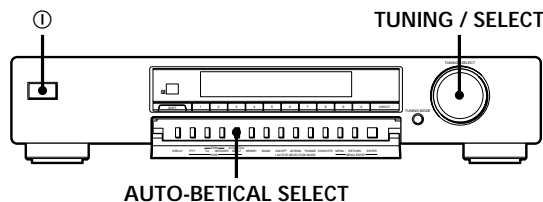

ST-SE520

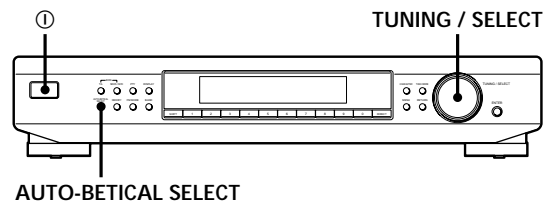

- 1 Tryck på ① för att slå på radion.
- 2 Slå på förstärkaren och välj TUNER (radiomottagning) på förstärkaren.
- 3 Tryck på AUTO-BETICAL SELECT.
"Yes" (ja) och "No" (nej) visas i teckenfönstret.
- 4 Vrid på TUNING/SELECT för att välja "Yes".
- 5 Tryck en gång till på AUTO-BETICAL SELECT. Radiomottagaren börjar söka FM-våglängden efter stationer och lagrar samtliga FM-stationer, omfattande FM-stationerna som sänder koderna för RDS-tjänster, i ett stationsförval. När det gäller RDS-stationer, kontrollerar radiomottagaren först signalstyrkorna hos de stationer som sänder samma program och lagrar därefter stationerna med högsta signalstyrkor i minnet. De valda RDS-stationerna (se sid. 14 angående RDS-mottagning) ordnas automatiskt i alfabetisk ordningsföljd enligt deras stationsnamn, varefter de tilldelas förvalskoder. Stationerna, som inte sänder koderna för FM-tjänster, tilldelas förvalskoder och lagras efter RDS-stationerna i minnet i kodernas ordningsföljd.



Ändring av stationers ordningsföljd och radering av förvalsstationer

Se "Klassificering av förvalsstationer" på sid. 12 angående detaljer.

OBS!

- Efter flyttning måste stationerna, som kan tas emot i det nya bostadsområdet, igen lagras i ett stationsförval.
- Se sid. 7 angående förvalsstationers snabbval.
- Lägena för antennval ANTENNA, antenndämpning ANT ATT, mellanfrekvensbandbredd IF BAND (gäller endast ST-SB920) och FM-mottagningssätt för varje station lagras tillsammans med stationerna i minnet vid de stationernas lagring i ett stationsförval.
- Det kan hända att stationsförvalet raderas ur minnet om antennen flyttas efter stationernas lagring i automatiskt stationsförval. Lagra stationerna på nytt i minnet om detta skulle hända.

Förvalsstationers snabbval

Detta kapitel beskriver tillvägagångssättet vid snabbval av förvalsstationer som lagrats i ett stationsförval.

ST-SB920

ST-SE520

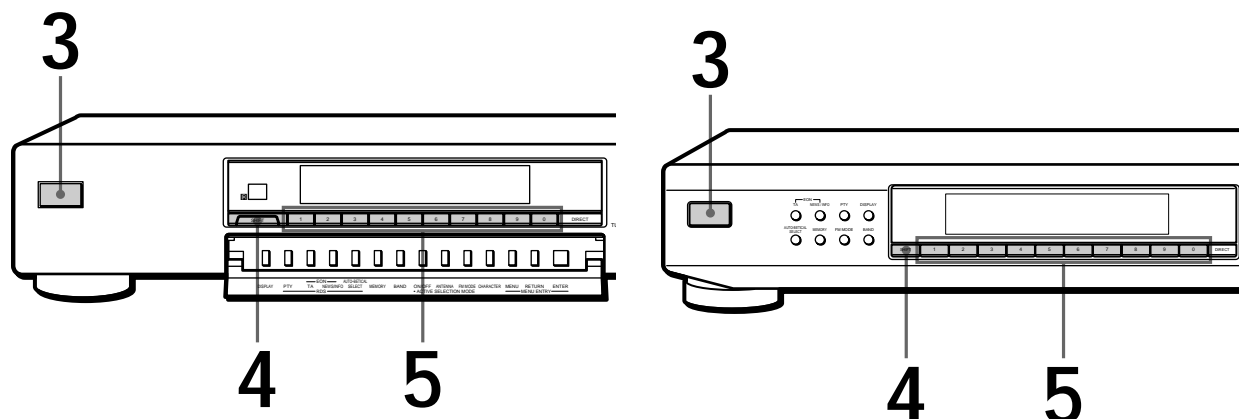

- Se "Radiomottagning" på sid. 9 angående val av stationer som inte lagrats i minnet.

- 1 Kontrollera att radiomottagaren anslutits på korrekt sätt (se sid. 4 och 6) och att de önskade stationerna lagrats i ett stationsförval (se sid. 6 eller 11).
- 2 Slå på förstärkaren och välj läget TUNER för radiomottagning.
- 3 Tryck på ① för att slå på radion.
- 4 Tryck lämpligt antal gånger på SHIFT för att välja bokstaven A, B, eller C.
- 5 Tryck på lämplig direktväljare för att välja siffran (från 1 till 0) i önskad förvalskod.

Val av önskad förvalsstation genom att utnyttja förvalsstationers snabbsökning

ST-SB920

ST-SE520

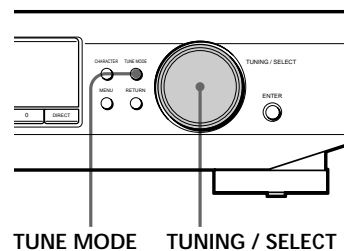
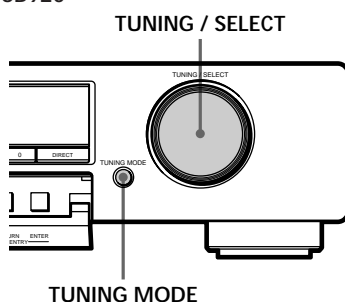

- 1 Tryck lämpligt antal gånger på TUNING MODE (TUNE MODE på ST-SE520) tills "PRESET" visas i teckenfönstret.
- 2 Vrid på TUNING/SELECT.
En förvalskod, motsvarande frekvens, stationsnamnet o.s.v. visas i teckenfönstret var gång TUNING/SELECT vrids runt för att söka efter en förvalsstation. Signalstyrkan hos den stationen visas på signalstyrkemätaren.

Angående den meny som används i denna radiomottagare

Denna radiomottagare använder sig av en meny som möjliggör olika slags inställningar. Använd de följande reglagen för att välja meny och göra dina val på menyn:

ST-SB920

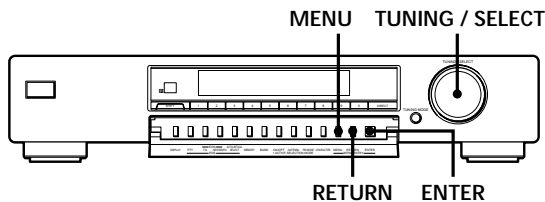

ST-SE520

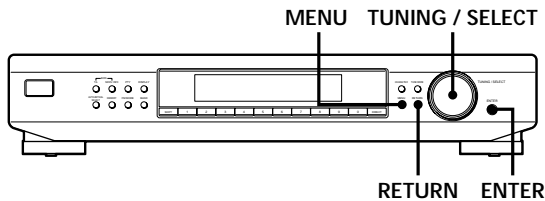

Reglage	för
Tryck på MENU:	menyns visning i teckenfönstret.
Vrid på TUNING/SELECT:	val av önskad post eller önskat läge.
Tryck på ENTER:	val av post eller läge som visas i teckenfönstret.
Tryck på RETURN:	återgång till föregående steg på menyn.

Skräddarsytt visningsätt i teckenfönstret

Visningsättet i teckenfönstret kan ändras enligt nedanstående till önskat visningsätt bland fyra olika visningsätt:

ST-SB920

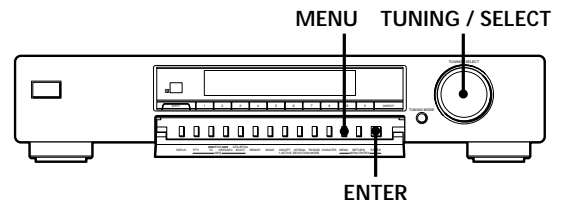

ST-SE520

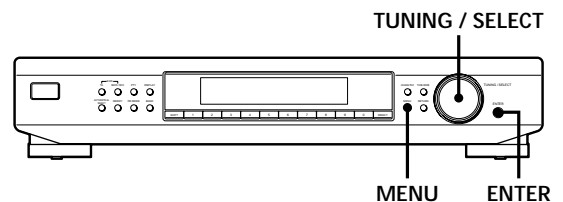

- 1 Tryck först på MENU och vrid därefter på TUNING/ SELECT tills ordet "Disp-Mode" visas i teckenfönstret.
- 2 Tryck på ENTER. "Select" visas i teckenfönstret.
- 3 Vrid på TUNING/SELECT för att välja önskat visningsätt.

Fullständig visning/full ljusstyrka



Fullständig visning/avbländade indikeringar



Begränsad visning/full ljusstyrka



Begränsad visning/avbländade indikeringar

- 4 Tryck på ENTER. Valt visningsätt kvarhålls i minnet ända tills visningsättet ändras igen. Efter intryckning av någon tangent/knapp på radiomottagaren ändras det begränsade visningsättet till fullständig visning med vald ljusstyrka. Efter ca. fyra sekunder återgår visningsättet till det valda visningsättet.

Radiomottagning

På denna radiomottagare är det möjligt att direktvälja en station genom att trycka på lämpliga direktväljare för att mata in önskad stationsfrekvens (direktval). Se "Automatisk stationssökning (stationsökningsautomatik)" på denna sida angående inställning av en station utan att känna till dess frekvens.

Kontrollera före stationsinställning:

- att anslutning av FM- och MV/LV-antennerna gjorts enligt anvisningarna på sid. 4 och 5.

ST-SB920

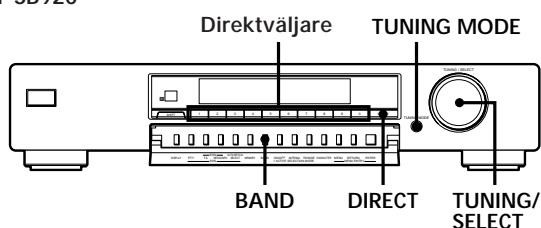

ST-SE520

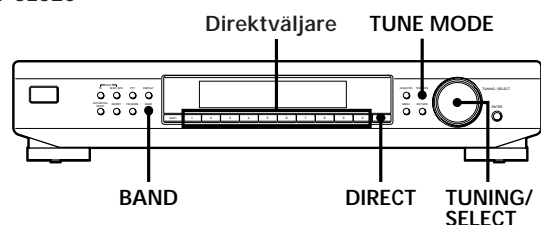

- 1 Tryck lämpligt antal gånger på BAND för att välja önskad våglängd, FM, MW (MV) eller LW (LV).
- 2 Tryck på DIRECT.
- 3 Tryck på lämpliga direktväljare för att mata in önskad stationsfrekvens.

Exempel 1: 102,50 MHz på FM Exempel 2: 1350 kHz på MV

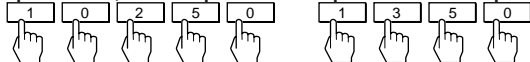

Direktval av nästa station

Följ igen anvisningarna från punkt 1 till punkt 3.

- Att observera angående stationsinställning på MV/LV
Rikta MV/LV-ramantennen tills mottagningskvaliteten blivit bästa möjliga.

- När STEREO inte visas i teckenfönstret
Tryck på FM MODE efter inställning av en FM-station som sänder ett stereoprogram.

- När det uppstår störningar under pågående FM-mottagning,
blinker STEREO i teckenfönstret. Tryck på FM MODE för att koppla om radion till enkanalig mottagning (MONO). Ljudet återges inte längre i stereo, men störningarna reduceras. Tryck en gång till på knappen för att återgå till stereomottagning.

- När ingen station ställs in efter inmatning av en frekvens (siffrorna blinkar)
Kontrollera att du matat in den korrekta frekvensen. Om så inte är fallet, tryck i så fall igen på DIRECT och mata in önskad frekvens. När siffrorna fortsätter att blinka efter inmatning av korrekt frekvens, anger det att den frekvensen inte kan tas emot i området där radion används.

- Efter inmatning av en frekvens som inte täcks av stationsökningssteget på denna mottagare, avrundas den inmatade frekvensen automatiskt uppåt eller nedåt till den närmaste frekvens som täcks av stationsökningssteget.
Stationsökningsstegen på denna radio:
FM: 50 kHz
MV: 9 kHz (MV), 1 kHz (LV)

Automatisk stationsökning (stationsökningsautomatik)

Tack vare automatisk stationsökning är det lätt att ställa in önskad station utan att känna till dess frekvens.

- 1 Tryck lämpligt antal gånger på BAND för att välja önskad våglängd FM, MW(MV) eller LW(LV).
- 2 Tryck på TUNING MODE (TUNE MODE på ST-SE520) tills "AUTO TUNING" visas i teckenfönstret.
- 3 Vrid något på TUNING/SELECT och släpp ratten efter att frekvensen, som visas i teckenfönstret, börjar ändras. Vrid ratten åt höger för att ställa in en station med högre frekvens än den som visas och åt vänster för att ställa in en lägre frekvens. Stationsökningen avbryts automatiskt så fort radion påträffat en station. "TUNED" visas i teckenfönstret och signalstyrkan på signalstyrkemätaren.
- 4 Följ igen anvisningarna enligt ovanstående punkt 3 tills önskad station ställts in.
Se "Lagring av stationer i ett stationsförval" på sid. 11 angående lagring av önskade stationer i ett stationsförval.

💡 När det inte går att ställa in önskad station (manuell stationsinställning)

Efter inkoppling av manuell stationsinställning är det möjligt att söka vald våglängd efter alla stationer, som radion kan ta emot, också efter stationer med låga signalstyrkor som hoppas över vid automatisk stationssökning.

- 1 Tryck lämpligt antal gånger på BAND för att välja önskad våglängd FM, MW(MV) eller LW(LV).
- 2 Tryck på TUNING MODE (TUNE MODE på ST-SE520) så att enbart "TUNING" visas i teckenfönstret. "AUTO" får inte synas i teckenfönstret.

- 3 Vrid på TUNING/SELECT tills önskad station ställts in.

Vrid ratten åt höger för att ställa in en station med högre frekvens än den som visas i teckenfönstret och åt vänster för att ställa in en station med lägre frekvens.

Signalstyrkan hos stationen, som tas emot, visas på signalstyrkemätaren.

OBS!

Efter inställning av den högsta eller lägsta frekvensen på vald våglängd avbryts stationsinställning.

Råd som förbättrar FM-mottagningskvaliteten

Denna radiomottagare har olika slags egenskaper som kan användas för att förbättra mottagningskvaliteten på FM. Lyssna först på olika stationer med förvalda lägen. När mottagningskvaliteten vid lyssning på en viss station inte blir tillräckligt god, ändra i så fall de förvalda lägena för att försöka förbättra mottagningskvaliteten. De valda lägena för en viss station lagras i minnet vid den stationens lagring i ett stationsförval.

ST-SB920

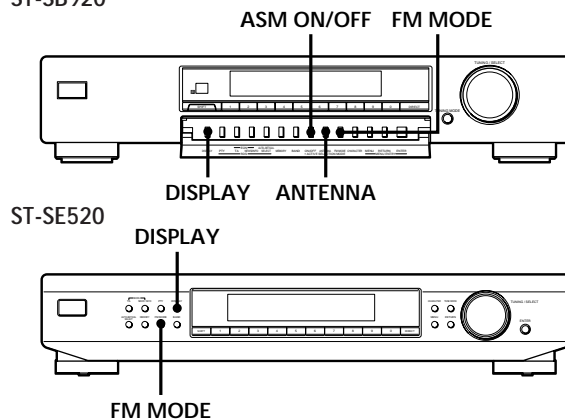

Val av FM-antenn (gäller endast ST-SB920)

Tryck på ANTENNA efter anslutning av två FM ANTENNA till denna radiomottagare för att välja FM-antennintaget A eller B. Efter val av ettdera antennintaget kan det vara möjligt att ställa in en viss station med låg signalstyrka som tidigare inte kunde ställas in.

Ändring av parametrarna för aktivt val av mottagnings sätt (ASM; gäller endast ST-SB920)

Denna radiomottagares aktiva val av mottagnings sätt (ASM) är fabriksinställt för att automatiskt hitta bästa möjliga antenndämpningsläge (ANT ATT), mellanfrekvensband (IF BAND) och FM-mottagnings sätt (FM MODE) för varje frekvens. Det går dock att ändra inställningarna för hand efter tycke och smak. Om du inte vill använda ASM-funktionen så stäng av den.

Tryck på ASM ON/OFF för att stänga av och slå på det aktiva valet av mottagnings sätt

När ASM-funktionen är påslagen tänds ASM-indikatorn i teckenfönstret när du ställer in FM-bandet.

Manuellt val av önskat läge för antenndämpning ANT ATT och mellanfrekvensbandbredd IF

- 1 Tryck på MENU.

- 2 Vrid på TUNING/SELECT tills ordet "Reception" visas i teckenfönstret. Tryck på ENTER.

"FM Only" visas i teckenfönstret efter val av "Reception" under pågående radiomottagning på MV eller LV.

- 3 Vrid på TUNING/SELECT för att välja "ATT/IF BAND". Tryck på ENTER.

- 4 Vrid på TUNING/SELECT för att välja önskat läge för antenndämpning ANT ATT. Tryck på ENTER.

- Läget "ANT ATT: ON" sänker nivån på inkommande radiovågor via antennen, vilket gör det möjligt att också ställa in närradiostationer med extremt höga signalstyrkor.
- Läget "ANT ATT: OFF" är läget för normal stationsinställning.

- 5 Vrid på TUNING/SELECT för att välja önskad bredd för mellanfrekvensband IF. Tryck på ENTER.

- Efter val av mellanfrekvensbandbredd "IF: Wide" är det möjligt att endast ställa in stationer med höga signalstyrkor, god mottagningskvalitet och låg distorsion.
- Efter val av mellanfrekvensbandbredd "IF: Narrow" förbättras selektiviteten, så att det blir möjligt att också ställa in och lyssna på stationer med låga signalstyrkor.

Val av FM-mottagnings sätt

Tryck gång efter annan på FM MODE för att välja automatisk övergång till stereomottagning (ingen indikering) eller enkanalig mottagning "MONO".

- Efter inkoppling av läget för automatisk övergång till stereomottagning på FM ställs endast stationer för stereomottagning med höga signalstyrkor in. Tryck lämpligt antal gånger på FM MODE, så att "MONO" slocknar i teckenfönstret.
- Efter val av läget "MONO" kan också stationer med låga signalstyrkor ställas in. Mottagnings sättet på FM kopplas om till enkanalig mottagning "MONO".

Kontroll av signalstyrka

Kontrollera signalstyrkan på FM-stationer på den digitala signalstyrkemätaren. Signalstyrkemätarens räckvidd är från 16 till 70 dB (1 μ V:s radiofrekvensspänning = 0 dB). En signalstyrka på över 50 dB rekommenderas, så att signalbrusförhållandet blir tillräckligt bra för stereomottagning. (FM-mottagnings sättet kan också ändras under pågående observation av signalstyrkan på signalstyrkemätaren för att välja det bästa läget för FM-mottagning). På ST-SB920 visar den digitala signalstyrkemätaren signalstyrkan också hos stationer på AM (MV/LV). Räckvidden vid visning av signalstyrkan hos MV/LV-stationer är från 0 till 15 (ju högre värde, desto högre signalstyrka).

- 1 Ställ in önskad FM- eller MV-station (gäller endast ST-SB920).
- 2 Tryck lämpligt antal gånger på DISPLAY tills signalstyrkemätaren visas i teckenfönstret.
- 3 Rikta FM- eller AM-antennen (gäller endast ST-SB920) tills signalstyrkan blir högsta möjliga.

Lagring av stationer i ett stationsförval

Detta kapitel beskriver tillvägångssättet vid manuell lagring av upp till 30 FM- och MV/LV-stationer i ett stationsförval. Stationerna lagras i minnet under förvalskoder, som består av en bokstav (A, B eller C) och en siffra (från 1 till 0), som till exempel A7. Upp till tio stationer kan lagras i minnet under de respektive bokstäverna A, B och C. Dessa bokstäver kan dessutom användas för att dela stationerna i olika grupper, som t. ex. enligt den typ av musik stationerna sänder eller så kan de önskade stationerna på en våglängd lagras under en viss bokstav i minnet.

ST-SB920

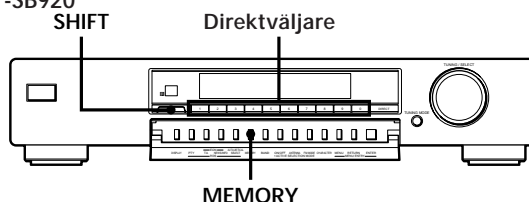

ST-SE520

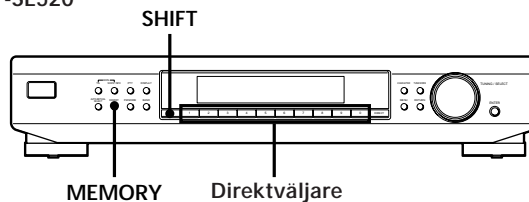

- 1 Ställ in den station på FM, MV eller LV, som ska lagras i minnet.
- 2 Tryck på MEMORY. "MEMORY" tillsammans med lägsta, lediga förvalskod i teckenfönstret anger att radiomottagaren har kopplats om till läget för lagring av stationer i ett stationsförval.
- 3 Tryck lämpligt antal gånger på SHIFT för att välja A, B eller C. Vald bokstav visas i teckenfönstret.
- 4 Tryck på lämplig direktväljare (från 1 till 0) för att välja önskad siffra för förvalskoden. Stationen lagras under den valda förvalskoden i stationsförvalet.
- 5 Följ igen anvisningarna från och med punkt 1 till och med punkt 4 för att lagra de resterande stationerna i stationsförvalet.



Namnen på RDS-stationerna, som sänder koderna för programinformation, lagras automatiskt i minnet. Namnet på en RDS-station, som sänder koderna för programinformation, lagras automatiskt under den valda förvalskoden i minnet vid den stationens lagring i stationsförvalet.



Lagring i minnet av namn på förvalsstationer. Se "Lagring i minnet av namn på förvalsstationer" på sidan 12.

Lagring i minnet av namn på förvalsstationer

Det är möjligt att lagra i minnet namn på önskade förvalsstationer (utom på FM-sändare som sänder koder för datastyrd utsändning i radio RDS). Namnen kan bestå av upp till 13 tecken. Efter lagring i minnet av ett namn på en viss förvalsstation visas namnet i teckenfönstret istället för frekvensen.

ST-SB920

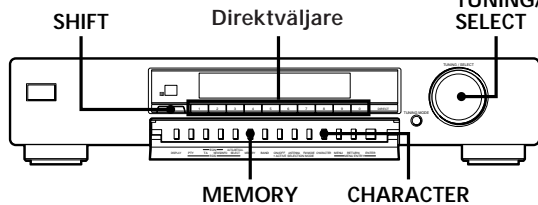

ST-SE520

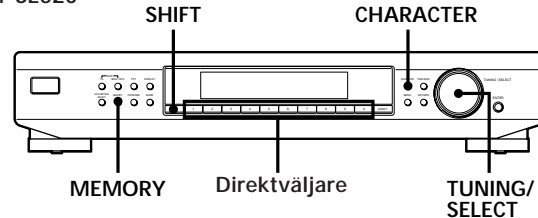

- 1 Tryck på CHARACTER. En blinkande markör visas i teckenfönstret.
- 2 Vrid på TUNING/SELECT för att välja önskat tecken.
- 3 Tryck på CHARACTER, när önskat tecken visas i teckenfönstret, för att flytta markören till läget för val av nästa tecken.

Efter inmatning av fel tecken
Tryck gång på gång på CHARACTER tills tecknet, som ska ändras, börjar blinka i teckenfönstret (med vart tryck på CHARACTER ändras tecknet som blinkar). Vrid därefter på TUNING/SELECT för att välja korrekt tecken.
- 4 Följ igen anvisningarna enligt punkterna 2 och 3 tills önskat namn visas i teckenfönstret.
- 5 Tryck på MEMORY. "MEMORY" visas i teckenfönstret tillsammans med den lägsta, lediga förvalskoden. Detta anger att radion har kopplats om till läget för lagring i minnet.
- 6 Tryck lämpligt antal gånger på SHIFT för att välja bokstaven i förvalskoden, som anger stationen som ska namnges. Tryck till sist på lämplig direktväljare för att välja siffran i förvalskoden.

OBS!

Teckenfönstret återgår till det, som visades där före namnens lagring i minnet, när det tar något över åtta sekunder mellan de olika åtgärderna under pågående lagring av namn i minnet. Börja i detta fall om från början.



Visning av stationsfrekvens, istället för namnet
Tryck lämpligt antal gånger på DISPLAY.

Klassificering av förvalsstationer

På denna radiomottagare är det enkelt att klassificera förvalsstationerna enligt önskat sätt. Förvalsstationerna kan ordnas i alfabetisk följd enligt deras stationsnamn, i signalstyrkeföljd, i landskodsföljd eller i våglängdsföljd. Förvalskoderna kan ändras genom att utnyttja flyttning (Move) eller så är det möjligt att radera förvalsstationer ur stationsförvalet, med en station åt gången, genom att utnyttja radering (Erase).

ST-SB920

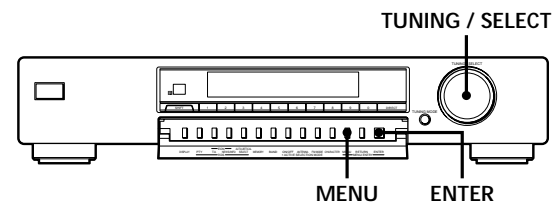

ST-SE520

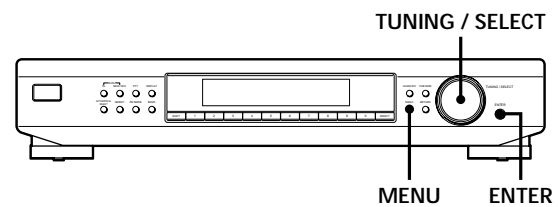

- 1 Tryck på MENU.
- 2 Vrid på TUNING/SELECT tills ordet "Edit" visas i teckenfönstret. Tryck på ENTER. "No Preset" visas i teckenfönstret när ett stationsförval inte lagrats i radions minne.
- 3 Vrid på TUNING/SELECT för att välja önskat klassificeringssätt:

Välj	för att
Move	ändra förvalskoden för en viss station genom att flytta på den förvalsstationen (se denna sida).
Erase	radera en viss förvalsstation ur stationsförvalet (se denna sida).
Alphabet	ordna samtliga förvalsstationer, för vilka namn lagrats i minnet, i alfabetisk följd enligt i minnet lagrade stationsnamn, övriga stationer enligt frekvensföljd från lägsta till högsta frekvens.
Strength	ordna samtliga förvalsstationer i signalstyrkeföljd (gäller endast FM-stationer). MV/LV-stationerna ordnas i frekvensföljd.
Country	ordna FM-stationerna, som sänder koder för PI*, i alfabetisk ordning enligt deras landskoder, övriga stationer enligt frekvensföljd.
Band	ordna samtliga förvalsstationer i följd enligt deras våglängder (FM - MV - LV).

* Programidentifiering (se sidan 14)

- 4** Tryck på ENTER.
Förvalsstationerna ordnas i följd enligt valt klassificeringssätt. Radion återgår till förvalsstationen A1.

OBS!

Det kan hända att vissa stationer i olika länder grupperas i samma grupp, beroende av att vissa länder använder sig av samma bokstav (bokstäver) som landskoder.

Flyttning (Move)

Förvalskoden för en viss förvalsstation kan ändras genom att utnyttja flyttning (move).

- Följ anvisningarna från och med punkt 1 till och med 3 under rubriken "Klassificering av förvalsstationer". Välj "Move" på menyn Edit och tryck på ENTER.
- Vrid på TUNING/SELECT så att förvalskoden för den station, som ska flyttas, visas i teckenfönstret. Tryck på ENTER.
- Vrid på TUNING/SELECT för att välja den nya, önskade förvalskoden för den stationen. Tryck på ENTER.
Förvalsstationen lagras i minnet under den valda förvalskoden. De övriga förvalsstationer, som lagrats i minnet under den bokstaven (till exempel "A"), flyttas i nummerföljd med ett steg bakåt.

T. ex.: ändring av stationens förvalskod från A4 till A1:

Preset	A1	A2	A3	A4	A5	A6	A7	A8
Frequency	89.5	94.5	96.5	98.0	100.5	103.0	104.5	106.0

Preset	A1	A2	A3	A4	A5	A6	A7	A8
Frequency	98.0	89.5	94.5	96.5	100.5	103.0	104.5	106.0

Radering av förvalsstationer ur stationsförvalet (Erase)

Det är möjligt att radera förvalsstationer, med en station åt gången, ur stationsförvalet.

- Följ anvisningarna från och med punkt 1 till och med punkt 3 under rubriken "Klassificering av förvalsstationer". Välj "Erase" på menyn Edit och tryck på ENTER.
- Vrid på TUNING/SELECT så att förvalskoden för stationen, som ska raderas, visas i teckenfönstret. Tryck på ENTER.
Den valda förvalsstationen raderas ur stationsförvalet. De övriga stationer, som lagrats i minnet under den bokstaven (till exempel "A"), flyttas i nummerföljd med ett steg framåt.

T. ex.: radering av förvalsstationen A1:

Preset	A1	A2	A3	A4	A5	A6	A7	A8
Frequency	89.5	94.5	96.5	98.0	100.5	103.0	104.5	106.0

Preset	A1	A2	A3	A4	A5	A6	A7	A8
Frequency	94.5	96.5	98.0	100.5	103.0	104.5	106.0	



Radering av alla förvalsstationerna

- Stäng av radiomottagaren.
- Håll direktväljare 5 och AUTO-BETICAL SELECT intryckta och tryck på \odot för att slå på radiomottagaren.

Hur datastyrd utsändning i radio RDS (Radio Data System) används

ST-SB920

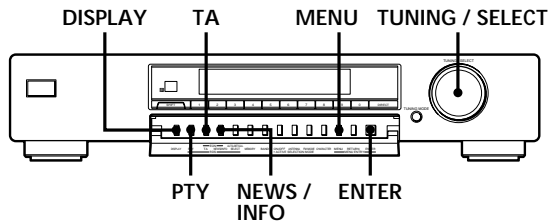

ST-SE520

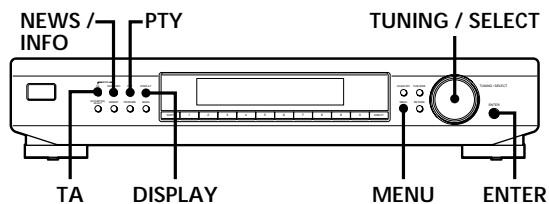

Vad mau kan göra med RDS

Datastyrd utsändning i radio (RDS) är en informationstjänst som gör det möjligt för stationerna att sända olika slags informationer tillsammans med normala radiovågor. Följande tre informationstjänster kan tas emot på denna mottagare: programinformation för visning i klartext av det som tas emot; övervakning av trafikmeddelanden, nyheter eller informationsprogram; och sökning efter önskat program enligt programtyp. Endast stationerna på FM sänder koderna för datastyrd utsändning i radio (RDS).*

OBS!

Det kan hända att RDS-informationen inte kan tas emot när stationen, som ställts in, inte sänder koder för önskad RDS-tjänst eller när den stationens signalstyrka är låg.

* Alla stationer på FM sänder inte RDS-koder eller så sänder stationerna koder för olika slags RDS-tjänster. Kontakta de lokala sändarna för att ta reda på vilka RDS-tjänster som kan tas emot i området där mottagaren används.

RDS-mottagning

Välj önskad station på FM. Stationsnamnet och RDS visas i teckenfönstret efter inställning av en station som sänder koderna för programinformation.

Visning av RDS-informationer i teckenfönstret

Tryck på DISPLAY. Med vart tryck på DISPLAY ändras visningssättet enligt följande:

Det som visas	Vad som kan göras
Stationsnamn*	Stationsinställning med hjälp av stationsnamn (som t. ex. WDR), istället för frekvens.
Frekvens*	Stationsinställning med hjälp av stationsfrekvens.
Tid (24-timmars tidsangivelse) och datum	Visning av tidsangivelse i teckenfönstret.
Programtyp	Sökning efter ett visst program enligt programtyp. (Se sid. 16 angående detaljer.)
Radiotext	Visning av textmeddelanden sändaren ifråga sänder.
Programidentifiering	Identifiering av sändarland.
Digital signalstyrkemätare*	Kontroll av signalstyrkan för FM-frekvenser. (Se sidan 11 för närmare detaljer.)

* Dessa informationer visas också efter inställning av en station som inte sänder koder för RDS-tjänster, namnet endast efter att namn på förvaldsstationer lagrats i minnet.

OBS!

- "ALARM" blinkar i teckenfönstret för att ange pågående sändning av ett katastrofmeddelande från myndigheter.
- "NO..." och koden för RDS-tjänsten ifråga [som t. ex. "NO PTY" (programtyp)] visas i teckenfönstret när sändaren ifråga inte sänder koderna för en viss RDS-tjänst.
- Vid mottagning av koderna för ett textmeddelande, stationen som ställts in sänder, tas meddelandet emot med den hastighet sändaren använder för att sända meddelandet, m.a.o. hastigheten vid mottagning av tecknen ändras enligt den hastighet som används när koderna sänds.

Övervakning av trafikprogram, nyheter och informationsprogram (EON)

Tack vare EON (Enhanced Other Networks, dvs information om andra kanaler) kan radiomottagaren automatiskt koppla om till en station som sänder ett trafikprogram, nyheter eller ett informationsprogram. När programmet tar slut återgår sedan radiomottagaren till den tidigare stationen. För att det ska gå att använda denna funktion måste stationerna först vara lagrade i stationsförvalet.

Övervakning av trafikmeddelanden

- 1 Ställ in en förvalsstation på FM som sänder koder för trafikprogram-sändare TP och/eller för information om andra kanaler EON, så att RDS TP eller RDS TP EON visas i teckenfönstret.
- 2 Tryck på TA så många gånger det krävs tills "TA" visas i teckenfönstret. Med vart tryck på TA ändras visningssättet enligt följande:

TA (trafikmeddelande) ↔ OFF (urkoppling)

TA börjar blinka i teckenfönstret efter att radiomottagningen automatiskt kopplats om till en sändare som för tillfället sänder ett trafikmeddelande. Tryck närhelst på TA för att avbryta trafikmeddelandet och återgå till ursprunglig sändare.

Övervakning av nyheter och/eller informationsprogram

- 1 Ställ in en förvalsstation på FM, så att RDS TP eller RDS TP EON visas i teckenfönstret.
- 2 Tryck på NEWS/INFO så många gånger det krävs tills "NEWS", "INFO" eller "NEWS/INFO", visas i teckenfönstret. Med vart tryck på NEWS/INFO ändras visningssättet enligt följande:

→ NEWS → INFO → NEWS/INFO → OFF

Radiomottagningen kopplas automatiskt om till sändaren, som för tillfället sänder nyheter eller ett informationsprogram, samtidigt som namnet på vald programtyp börjar blinka i teckenfönstret. Tryck närhelst på NEWS/INFO för att avbryta programmet och återgå till ursprunglig sändare.

Hur övervakning av nyheter och/eller informationsprogram kopplas ur

Tryck på TA eller NEWS/INFO under pågående övervakning av program enligt vald programtyp. Indikeringen för vald programtyp slocknar.

OBS!

- Indikeringen för vald programtyp (TA, NEWS, INFO eller NEWS/INFO) slocknar i teckenfönstret och beredskapen för mottagning av ett program enligt vald programtyp kopplas ur efter inställning av en MV/LV-sändare eller en FM-sändare som inte sänder koder för trafikprogram-sändare TP eller information om andra kanaler EON.
- "Weak Signal" visas i teckenfönstret när den valda stationens signalstyrka är låg. "Return" visas under ett pågående försök att ställa in en sändare med låg signalstyrka.
- Koppla ur läget TP för övervakning av trafikprogram-sändare eller läget EON för mottagning av information om andra kanaler före inspelningsstart för att kunna spela in utan avbrott, i synnerhet före start av en timerstyrd inspelning.
- "No EON" visas i teckenfönstret efter val av önskad programtyp innan inställning av en FM-station som sänder koderna för trafikprogram-sändare TP eller för information om andra kanaler EON.
- Om radion är EON CONTROL-ansluten till en lämplig Sony-förstärkare kopplas förstärkaren automatiskt om till TUNER-läget så fort radion tar emot ett program av den övervakade typen.

Sökning efter sändare som sänder ett trafikmeddelande (TA)

Du kan låta radion söka efter stationer som just håller på att sända trafikmeddelanden bland de RDS-stationer som finns lagrade i radions stationsförval.

- 1 Tryck på MENU.
- 2 Vrid på TUNING/SELECT tills ordet "Traffic" visas i teckenfönstret. Tryck på ENTER. Radiomottagningen kopplas om till sökning efter sändare som för tillfället sänder ett trafikmeddelande ("Search" och "Traffic" visas växelvis i teckenfönstret). Sökningen avbryts så fort radion påträffat en sändare som sänder ett trafikmeddelande. Sändarna tas emot i åtta sek./sändare.
- 3 Tryck på ENTER efter inställning av den förvalsstation vars trafikmeddelande du önskar lyssna på.

Sökning efter önskat program enligt programtyp PTY

Det är möjligt att söka efter en station, som sänder ett visst slags program, genom att välja önskad programtyp. Radiomottagaren ställer in förvalsstationerna som sänder program enligt vald programtyp.

- 1 Tryck på PTY.

- 2** Vrid på TUNING/SELECT tills namnet på önskad programtyp visas i teckenfönstret. Se nedanstående tabell angående de programtyper som kan väljas.

Namn på programtyp	Programtyp
(Current) Affairs	Aktuella nyheter som utvidgar nyhetsområdet
Alarm	Katastrofmeddelanden
Alarm Test	Används endast för dynamisk omkoppling
Children ('s programmes)	Barnprogram
Country Music	Countrymusik
Culture	Nationella eller lokala kulturprogram, som t. ex. om språk och samhällsfrågor
Documentary	Dokumentärprogram
Drama	Radiopjäser och serier
Education	Undervisande program, som t. ex. Gör det själv, råd och tips
Finance	Börsrapporter
Folk Music	Folkmusik
Information	Olika sorters informationsprogram, t.ex. konsumenttips och läkarråd.
Jazz Music	Jazzprogram
Leisure	Program om fritidssysselsättningar som t.ex. trädgårdsskötsel, fiske, matlagning, osv.
L (ight). Classical	Klassisk musik, som t. ex. instrumental musik, vokalmusik, körmusik osv.
M.O.R.Music	Lättare underhållningsmusik (bilradiomusik)
National Music	Program med inhemsk eller lokal populärmusik
News	Nyheter
Oldies Music	Gamla godingar
Other Music	Musik som inte kan klassificeras enligt någon musikkategori i denna tabell, t. ex. rhythm & blues och reggae

Namn på programtyp	Programtyp
Phone In	Program där folk kan ringa in och säga vad de tycker
Pop Music	Populärmusik
PTY undefined	Program som inte kan klassificeras enligt någon programtyp i denna tabell
Religion	Program med religiöst innehåll
Rock Music	Rockmusik
Science	Naturvetenskapliga och tekniska program
Social A (ffairs)	Program om folk och saker som påverkar dem
Sport	Sportprogram
S (erious). Classical	Orkestermusik, kammarmusik, opera osv.
Travel	Program om resor. Används inte för trafikmeddelanden som söks med TP/TA
Varied	Andra typer av program, som t. ex. kändisintervjuer, pannellekar eller komedier
Weather	Väderleksrapporter

- 3** Tryck på PTY. Radiomottagaren söker igenom förvalsstationerna för att hitta en station som sänder ett program enligt vald programtyp ("Search" och namnet på programtypen visas växelvis i teckenfönstret). Sökningen avbryts så fort mottagaren påträffat en station som sänder ett program enligt vald programtyp. Förvalskoderna på sådana stationer visas i teckenfönstret. Radion tar emot varje sådan station i åtta sekunder.
- 4** Tryck på PTY när sändaren, vars program du vill lyssna på, ställts in.

Felsökning

Följ de råd som ges i nedanstående felsökning, om det skulle uppstå något fel enligt följande på mottagaren, för att åtgärda felet. Kontakta affären där mottagaren köptes, eller Sony representant, när felet inte går att reparera.

Ljudet återges inte alls.

- ➔ Anslut antennerna till radiomottagaren.
- ➔ Välj TUNER (radiomottagning) på ansluten förstärkare.

Stationsinställning misslyckas.

- ➔ Rikta antennen ifråga.
- ➔ Anslut en FM-utomhusantenn.
- ➔ Ställ in mellanfrekvensbredden (IF BAND) på "Narrow" (smal) (gäller endast ST-SB920).
- ➔ Observera att efter flyttning måste sändarna igen lagras i ett stationsförval.

Märkbart brum och/eller märkbara störningar.

- ➔ Rikta antennen i fråga eller flytta på antennen.
- ➔ Ställ in korrekt stationsfrekvens.
- ➔ Anslut en FM-utomhusantenn.
- ➔ Flytta radiomottagaren på längre avstånd från storkällan.

Önskad RDS-tjänst tas inte emot.

- ➔ Kontrollera att en FM-station är inställd.
- ➔ Välj en FM-station med högre signalstyrka.

"No Preset" visas i teckenfönstret.

- ➔ När det tar över en månad efter nätkabelns urkoppling innan den på nytt ansluts till ett nätuttag, raderas hela stationsförvalet ur minnet. Lagra stationerna igen i ett stationsförval.

Radiomottagningen kopplades om till mottagning på en annan sändare/ mottagaren kopplades automatiskt om till stationssökning.

- ➔ Mottagaren stod i beredskap för mottagning av en sändare som sänder en viss typ av information. Koppla ur läget för mottagning av information om andra kanaler EON när programmet på vald station inte ska avbrytas.

Korrekt indikering eller meddelande visas inte i teckenfönstret.

- ➔ Slå av radion. Håll AUTO-BETICAL SELECT och direktväljare 5 intryckta och tryck på ① för att slå på radion. Detta raderar hela minnesinnehållet. Språket i teckenfönstret återgår till fabriksinställningen engelska.
- ➔ Kontakta sändaren ifråga för att ta reda på om sändaren sänder koderna för önskad RDS-tjänst eller om det är fråga om ett avbrott i sändningen från den sändaren.

Tekniska data

FM-radiosteg

Mottagningsområde 87,5 - 108,0 MHz

Antennintag 75 Ω, obalanserat

Mellanfrekvens 10,7 MHz

Känslighet
Vid 26 dB
störavstånd
(enkanaligt)
10,3 dBf, 0,9 μV/
75 Ω
vid 46 dB
störavstånd
(stereo) 38,5 dBf,
23 μV/75 Ω

Användbar känslighet (enligt IHF)
10,3 dBf, 0,9 μV/
75 Ω

S/B
Vid 40 kHz
avvikelse
ST-SB920:
80 dB (enkanaligt)
76 dB (stereo)
ST-SE520:
74 dB (enkanaligt)
69 dB (stereo)

Övertonsdistorsion
ST-SB920:
WIDE
0,035% (enkanaligt)
0,045% (stereo)
NARROW
0,055% (enkanaligt)
0,075% (stereo)
ST-SE520:
0,09% (enkanaligt)
0,18% (stereo)

Frekvensomfång
ST-SB920:
30 Hz - 15 kHz
(+0,3/-0,7 dB)
ST-SE520:
30 Hz - 15 kHz
(+0,5/-1,0 dB)

Separation
ST-SB920:
50 dB vid 1 kHz
ST-SE520:
45 dB vid 1 kHz

Selektivitet
ST-SB920:
Vid 400 kHz
WIDE 85 dB
NARROW 90 dB
vid 300 kHz
WIDE 45 dB
NARROW 70 dB
ST-SE520:
Vid 400 kHz
85 dB
vid 300 kHz
70 dB

Uteffekt
Vid 40 kHz
avvikelse 600 mV

MV/LV-radiosteg	
Mottagningsområde	MV: 522 - 1.611 kHz (med 9 kHz steg) LV: 144 - 288 kHz (med 1 kHz steg)
Mellanfrekvens	450 kHz
Användbar känslighet	(Med MV/LV-ramantenn) MV: 200 µV/m LV: 700 µV/m
Signalbrusförhållande	MV: 54 dB (vid 50 mV/m, 999 kHz) LV: 50 dB (vid 50 mV/m, 216 kHz)
Övertonsdistorsion	0,3% (vid 50 mV/m, 400 Hz)
Selektivitet	50 dB
Allmänt	
Strömförsörjning	220 - 230 V nätspänning, 50/ 60 Hz
Effektförbrukning	ST-SB920: 12 watt ST-SE520: 10 watt
Inimpedans	75 Ω
Koppling på FM-antennintag	IEC-hankoppling
Yttermått	ST-SB920: 430 × 86 × 295 mm (b/h/d) ST-SE520: 430 × 82 × 295 mm (b/h/d)
Vikt	ST-SB920: 3,95 kg ST-SE520: 2,5 kg
Medföljande tillbehör	Se sidan 4.
Rätt till ändringar förbehålles.	

Alfabetiskt register

A, B, C, D

Anslutning
 FM-antenn 5
 förstärkare 5
 jordledning 5
 MV/LV-antenn 4
 nätanslutning 6
 Anslutning till en förstärkare 5
 ANT ATT 10
 Antennanslutningar
 AM 4
 FM 5
 ASM 10
 Automatiskt stationsförval (Auto-betical) 6
 Automatisk stationssökning 9
 Avsökning av förvalsstationer 7

E

EON (information om andra kanaler) 15

F, G, H

Felsökning 17
 Flyttning av förvalsstationer 12, 13
 FM-mottagningssätt (stereo/mono) 11
 Förvalsstationer
 avsökning 7
 flyttning 12, 13
 mottagning 7
 organisering 12, 13
 radering 12, 13

I, J

Information om andra kanaler (EON) 15
 IF BAND 10
 Inställning av
 ANT ATT och IF BAND för hand 10
 FM-mottagningssätt 11
 In/utgångar, se Anslutning.

K

Klassificering av förvalsstationer 12, 13
 Kontroll av signalstyrkan 11

L

Lagring av stationer i ett stationsförval
 FM-stationer 6, 11
 MV/LV-stationer 11
 Lagring i minnet av namn på förvalsstationer 12

M, N, O

Manuell stationsinställning 10
 Mellanfrekvensbandbredd 10
 Menyinmatningssystem 8
 Mottagning
 förvalsstationer 7
 radiosändningar 9, 10
 RDS 14

P, Q

PTY (mottagning enligt vald programtyp) 14 - 16

R

Radering av förvalsstationer 12, 13
 RDS (datastyrd utsändning i radio) 14

S

Signalstyrkemätare 11
 Snabbval 7
 Stationsförval, se Lagring av stationer i ett stationsförval.
 Stationsinställning, se automatisk stationssökning och manuell stationsinställning

T

TA-sökning 15
 Teckenfönster
 RDS 14
 språk 6
 visningssätt 8

U

Uppackning 4

V, X, Y, Z, Å, Ä, Ö

Val av FM-antenn 10

ATTENZIONE

Per evitare incendi o scosse elettriche, non esporre l'apparecchio alla pioggia o all'umidità.

Per evitare scosse elettriche, non aprire l'apparecchio. Per le riparazioni rivolgersi solo a personale qualificato.

PER I CLIENTI IN ITALIA

Si dichiara che l'apparecchio è stato fabbricato in conformità all'art.2, Comma 1 del D.M. 28.08.1995 n.548.

Sony International
(Europe) GmbH
Product Compliance
Europe

Precauzioni

Sicurezza

In caso di penetrazione di oggetti o liquidi all'interno dell'apparecchio, scollegare il cavo di alimentazione e far controllare l'apparecchio da personale qualificato prima di usarlo nuovamente.

Fonti di alimentazione

- Prima di usare l'apparecchio, verificare che la sua tensione operativa sia identica a quella della rete elettrica locale.
- Scollegare l'apparecchio dalla presa a muro se non si intende usarlo per un lungo periodo di tempo. Per scollegare il cavo, tirarlo afferrandone la spina. Non tirare mai il cavo stesso.
- Il cavo di alimentazione CA deve essere sostituito solo presso un centro di assistenza qualificato.

Collocazione

- Collocare l'apparecchio in un luogo con una ventilazione sufficiente per evitare surriscaldamenti interni e prolungare la durata dei suoi componenti.
- Non collocare l'apparecchio nei pressi di fonti di calore, o in luoghi esposti alla luce solare diretta, polvere eccessiva o scosse meccaniche.
- Non collocare oggetti sopra l'apparecchio, dove potrebbero bloccare i fori di ventilazione e causare problemi di funzionamento.
- Non installare l'apparecchio in uno spazio chiuso, come una libreria o un mobiletto.

Pulizia del rivestimento

Pulire il rivestimento, i pannelli e i comandi con un panno morbido leggermente inumidito con una blanda soluzione detergente. Non usare alcun tipo di straccio graffiante, polvere abrasiva o solventi come alcool o benzina.

Reimballaggio

Non gettare via lo scatolone e il materiale di imballaggio. Sono il contenitore ideale per trasportare l'apparecchio. Quando si spedisce l'apparecchio, reimballarlo come era stato fatto in fabbrica.

Nel caso di interrogativi o problemi riguardanti l'apparecchio non contemplati in questo manuale, consultare il proprio rivenditore Sony.

Benvenuti!

Grazie per avere acquistato questo sintonizzatore FM-AM FM stereo Sony. Prima di usare l'apparecchio, leggere con attenzione questo manuale e conservarlo per riferimenti futuri.

Uso del manuale

Le istruzioni in questo manuale descrivono l'impiego dello ST-SB920 e dello ST-SE520 Sony. La maggior parte dei procedimenti vale per entrambi i modelli. Tuttavia, esistono alcuni procedimenti che possono valere per un solo modello. Questi sono chiaramente indicati (p.es. solo ST-SB920). Controllare il numero di modello sul davanti del sintonizzatore in modo da sapere a quali istruzioni fare riferimento.

Convenzione

Il seguente simbolo è usato in questo manuale:



Indica consigli e suggerimenti per facilitare l'impiego.

INDICE

Preparativi

- Disimballaggio 4
 - Collegamento al sistema 4
 - Selezione della visualizzazione in tedesco 6
 - Memorizzazione automatica delle stazioni FM (selezione autobetica) 6
-

Funzionamento di base

- Ricezione delle stazioni preselezionate 7
-

Funzionamento avanzato del sintonizzatore

- Sistema a menu 8
 - Personalizzazione della visualizzazione 8
 - Ricezione di trasmissioni 9
 - Consigli per una ricezione FM migliore 10
 - Preselezione delle stazioni 11
 - Assegnazione di nomi alle stazioni preselezionate 12
 - Organizzazione delle stazioni preselezionate 12
 - Uso del sistema dati radio (RDS) 14
-

Altre informazioni

- Soluzione di problemi 17
- Caratteristiche tecniche 17
- Indice analitico Retrocopertina

Disimballaggio

Controllare di aver ricevuto i seguenti articoli insieme al sintonizzatore:

- Cavo audio (1)
- Antenna AM a telaio (1)
- Antenna FM a filo (1)
- Cavo di collegamento EON (1)

Collegamento al sistema

Prima di cominciare

- Spegnerne tutti i componenti prima di eseguire qualsiasi collegamento.
- Non collegare il cavo di alimentazione prima di aver completato tutti i collegamenti.
- Assicurarsi di eseguire collegamenti saldi per evitare ronzii e rumori.
- Quando si collega un cavo audio, assicurarsi di far corrispondere le spine colorate in codice alle relative prese: bianco (sinistra) a bianco e rosso (destra) a rosso.

Collegamento dell'antenna AM

Questa sezione descrive come collegare l'antenna AM a telaio in dotazione. Per la posizione dei terminali AM ANTENNA, vedere l'illustrazione sotto.

ST-SB920

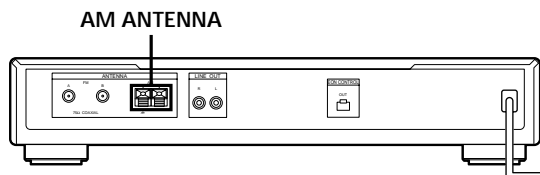

ST-SE520

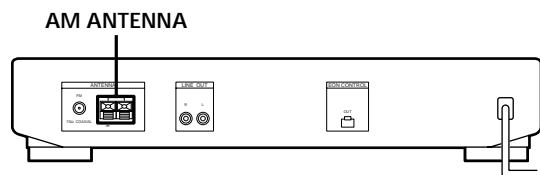

Elementi necessari

- Antenna AM a telaio (in dotazione) (1)

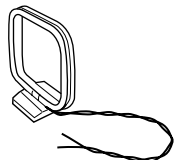

- 1 Prima di montare l'antenna in dotazione, estrarre il filo conduttore dalla fessura sul telaio dell'antenna.

- 2 Svolgere 3 lunghezze del filo conduttore intrecciato dal telaio dell'antenna. Fare attenzione a svolgere solo la parte intrecciata del filo conduttore. Non svolgere più di 3 lunghezze del filo conduttore. Fare inoltre attenzione a non disintrecciare il filo conduttore.

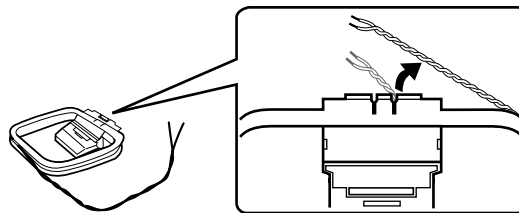

- 3 Montare l'antenna in dotazione come mostrato sotto.

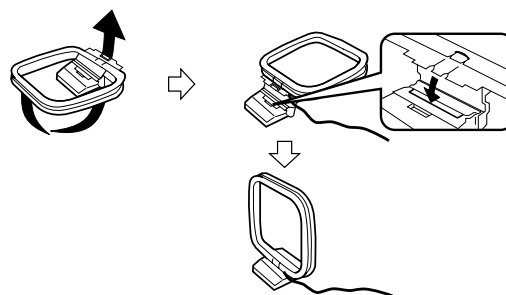

- 4 Collegare l'antenna AM a telaio ai terminali AM sul retro di questo apparecchio.

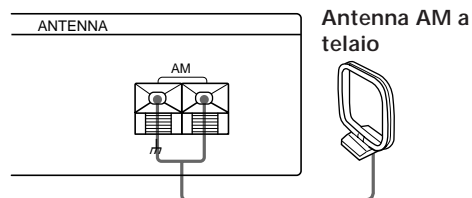

- 5 Regolare l'orientamento dell'antenna per ottenere la ricezione migliore.

L'antenna AM a telaio ha una direttività che individua il segnale con maggior forza da alcune angolazioni che in altre. Disporre l'antenna sull'orientamento che offre le migliori condizioni di ricezione.

Se si verificano disturbi di tono acuto (battimento) durante la registrazione di trasmissioni AM, regolare la posizione dell'antenna AM a telaio in modo da far sparire i disturbi. Se si abita in un edificio in cemento armato o con infrastrutture in acciaio, può non essere possibile ottenere una buona ricezione perché le onde radio si indeboliscono in interni. In questo caso, consigliamo di collegare un'antenna opzionale.



Per le stazioni dalla ricezione difficile

Provare a riposizionare l'antenna a telaio durante la sintonia. Se si colloca l'antenna AM a telaio in dotazione vicino ad una finestra la qualità di ricezione migliora.

Collegamento dell'antenna FM

Con un'antenna FM esterna è possibile ottenere una qualità sonora migliore delle trasmissioni FM. Consigliamo di usare l'antenna FM a filo in dotazione solo temporaneamente fino a quando si installa un'antenna FM esterna. Per la posizione dei terminali FM ANTENNA, vedere l'illustrazione sotto.

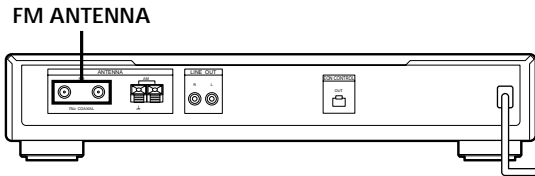

Elementi necessari

- Antenna FM a filo (in dotazione) (1)

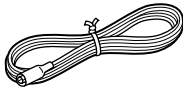

- Antenna FM esterna (non in dotazione) (1) e cavo coassiale da 75 ohm con connettore tipo CEI femmina (non in dotazione) (1)

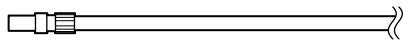

Connettore tipo CEI femmina

Collegare l'antenna FM a filo in dotazione o un'antenna FM esterna (non in dotazione) a uno dei terminali FM sul retro di questo apparecchio.

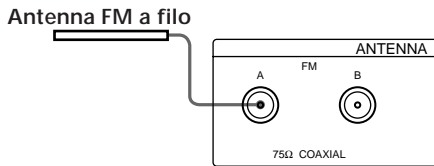

Antenna FM esterna

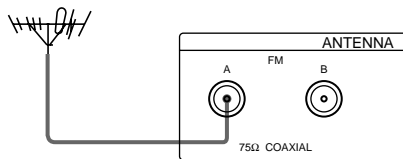

Connettore tipo CEI femmina

È possibile usare due antenne FM (solo ST-SB920). Questo sintonizzatore è dotato di due terminali FM ANTENNA, A e B, per l'uso con tipi diversi di antenna FM. Per esempio, è possibile collegare un'antenna esterna al terminale A e un'antenna a cavo al terminale B. È anche possibile alternare le antenne osservando il misuratore di segnale per stabilire quale antenna offre la migliore ricezione per una particolare stazione.

Collegamento di un filo di massa

Se si collega un'antenna esterna, assicurarsi di collegare un filo di massa (non in dotazione) al terminale AM ANTENNA \hbar (oltre all'antenna AM a telaio) per protezione contro i fulmini.

Collegamento all'amplificatore

Collegare il sintonizzatore ad un amplificatore. Assicurarsi di spegnere entrambi i componenti prima di eseguire il collegamento. Per la posizione dei terminali, vedere l'illustrazione sotto.

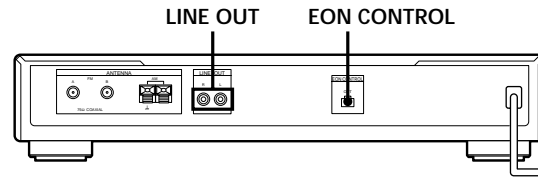

Cavi necessari

- Cavo audio (in dotazione) (1)

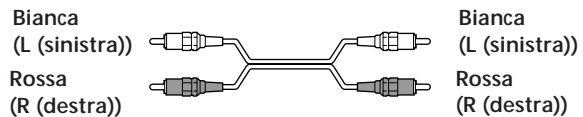

Collegare le spine bianche alle prese bianche (L (sinistra)) e le spine rosse alle prese rosse (R (destra)). Inserire le spine a fondo nelle prese: collegamenti incompleti possono causare disturbi.

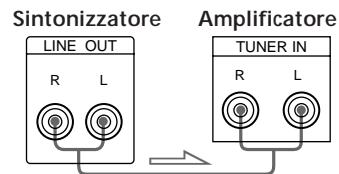

Se si ha un amplificatore Sony dotato di terminale EON CONTROL IN

Usare il cavo di collegamento EON in dotazione per collegare il terminale EON CONTROL OUT del sintonizzatore al terminale EON CONTROL IN dell'amplificatore. Questo permette di usare la funzione EON (vedere pagina 15) durante l'ascolto di altri componenti.

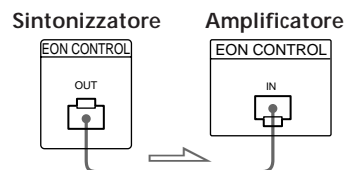

Collegamento del cavo di alimentazione

Collegare il cavo di alimentazione ad una presa a muro dopo aver completato tutti i collegamenti precedentemente descritti.

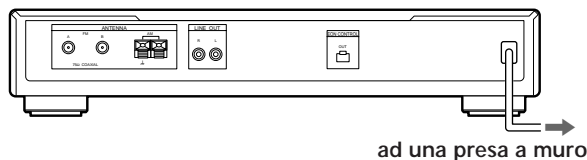

Selezione della visualizzazione in tedesco

È possibile selezionare tra la visualizzazione in inglese o in tedesco. La lingua preselezionata in fabbrica è l'inglese. Per selezionare la visualizzazione in tedesco, procedere come segue.

ST-SB920

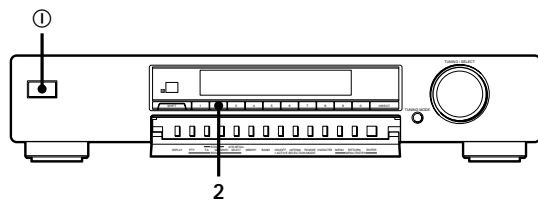

ST-SE520

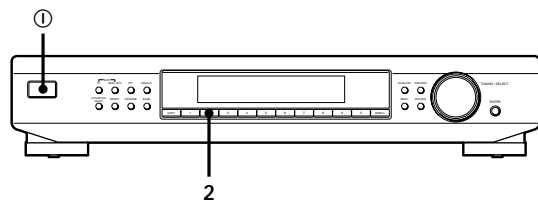

- 1 Premere ① per spegnere il sintonizzatore.
- 2 Tenendo premuto il tasto numerico 2, premere ① per accendere il sintonizzatore. "Deutsch" appare sul display.

Per tornare alle indicazioni in inglese

Ripetere questo procedimento.

"English" appare sul display.

Memorizzazione automatica delle stazioni FM (selezione autobetica)

Con la selezione autobetica è possibile memorizzare automaticamente fino a 30 stazioni FM e FM RDS in ordine alfabetico senza duplicazioni. Inoltre la selezione autobetica memorizza solo le stazioni con i segnali più chiari. Se si desidera memorizzare stazioni FM o AM (MW e LW) una per una, vedere "Ricezione di trasmissioni" a pagina 9 e "Preselezione delle stazioni" a pagina 11.

ST-SB920

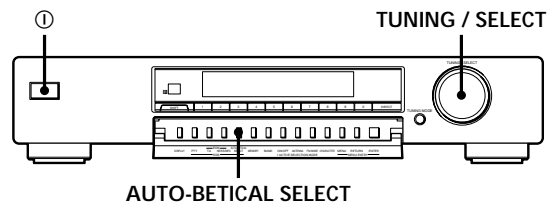

ST-SE520

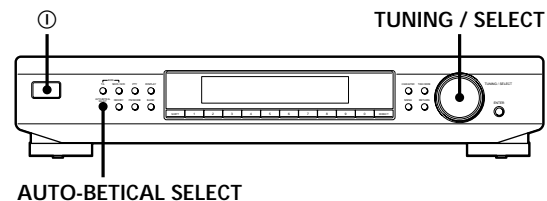

- 1 Premere ① per accendere il sintonizzatore.
- 2 Accendere l'amplificatore e selezionare il modo TUNER.
- 3 Premere AUTO-BETICAL SELECT. "Yes" e "No" appaiono sul display.
- 4 Girare TUNING/SELECT per selezionare "Yes".
- 5 Premere di nuovo AUTO-BETICAL SELECT. Il sintonizzatore cerca e memorizza tutte le stazioni FM e FM RDS nell'area di ricezione. Per le stazioni RDS, il sintonizzatore prima controlla le stazioni che trasmettono gli stessi programmi e quindi memorizza solo quella con il segnale più chiaro. Le stazioni RDS selezionate sono ordinate alfabeticamente in base al loro nome di servizio programma e ricevono un codice di preselezione di due caratteri. Per maggiori dettagli sull'RDS, vedere pagina 14. Le normali stazioni FM ricevono codici di preselezione di due caratteri e sono memorizzate dopo le stazioni RDS.



Per cambiare la posizione di una stazione preselezionata o cancellarla

Vedere "Organizzazione delle stazioni preselezionate" a pagina 12.

Note

- Se ci si sposta in un'altra zona, ripetere questo procedimento per memorizzare le stazioni della nuova zona.
- Per dettagli sulla sintonizzazione delle stazioni memorizzate, vedere pagina 7.
- Anche le regolazioni ANTENNA, ANT ATT, IF BAND (solo ST-SB920) e FM MODE sono memorizzate insieme alla stazione.
- Se si sposta l'antenna dopo aver memorizzato le stazioni con la selezione autobetica, le regolazioni memorizzate possono non essere più valide. In questo caso memorizzare di nuovo le stazioni.

Ricezione delle stazioni preselezionate

Questa sezione spiega come ricevere le stazioni preselezionate.

ST-SB920

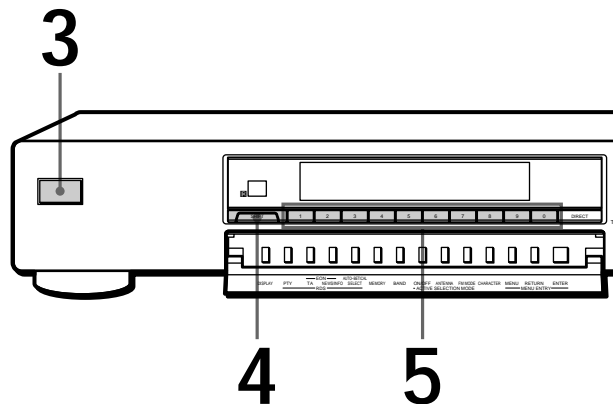

ST-SE520

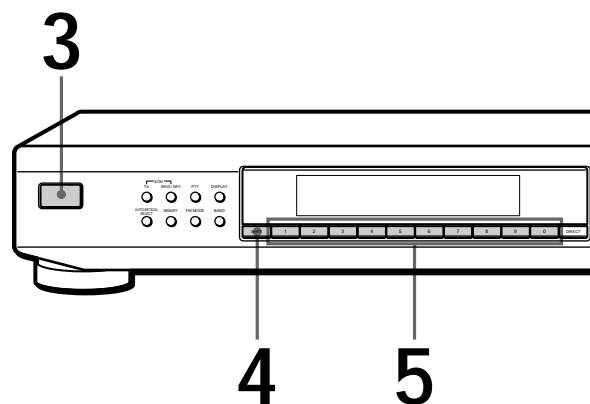

- Per sintonizzare una stazione non preselezionata, vedere "Ricezione di trasmissioni" a pagina 9.

- 1 Verificare di aver collegato il sintonizzatore e aver preselezionato le stazioni. (Vedere le pagine 4 - 6 per i collegamenti e pagina 6 o 11 per la preselezione.)
- 2 Accendere l'amplificatore e selezionare il modo TUNER.
- 3 Premere ① per accendere il sintonizzatore.
- 4 Premere SHIFT ripetutamente per selezionare A, B o C.
- 5 Premere il numero di preselezione desiderato (1 - 0).

Per controllare le trasmissioni scorrendo le stazioni preselezionate

ST-SB920

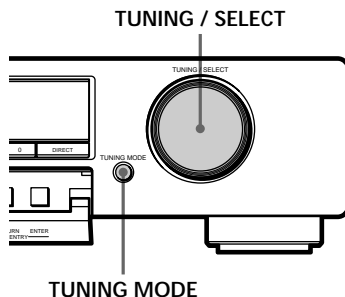

ST-SE520

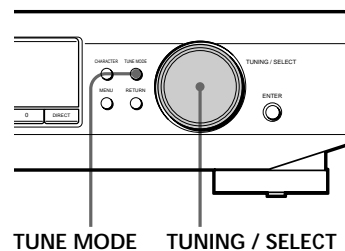

- 1 Premere ripetutamente TUNING MODE (TUNE MODE per lo ST-SE520) in modo che "PRESET" appaia sul display.
- 2 Girare TUNING/SELECT.
Ogni volta che si gira TUNING/SELECT, viene ricevuta una stazione preselezionata e le sue impostazioni (codice di preselezione, frequenza, nome stazione, ecc.) appaiono sul display. Il misuratore di segnale indica la forza del segnale di trasmissione.

Sistema a menu

Questo sintonizzatore utilizza un sistema a menu che consente di usare le varie funzioni seguendo i messaggi sul display. Usare i seguenti comandi per l'uso dei menu.

ST-SB920

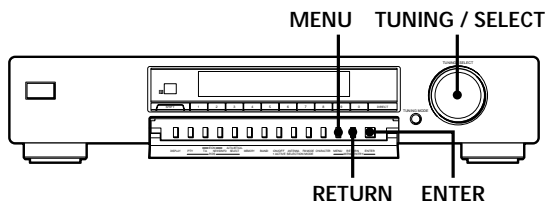

ST-SE520

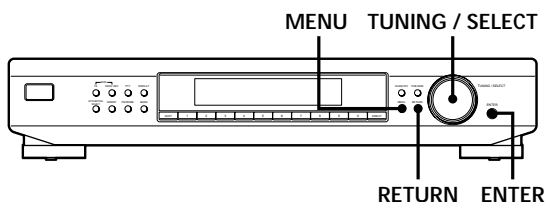

Usare il	Per
tasto MENU	attivare il modo di menu.
comando TUNING/SELECT	visualizzare voci o impostazioni differenti.
tasto ENTER	selezionare la voce o l'impostazione attualmente visualizzata.
tasto RETURN	ritornare ad una fase precedente del modo di menu.

Personalizzazione della visualizzazione

È possibile selezionare l'aspetto della visualizzazione tra uno dei quattro modi di visualizzazione seguenti.

ST-SB920

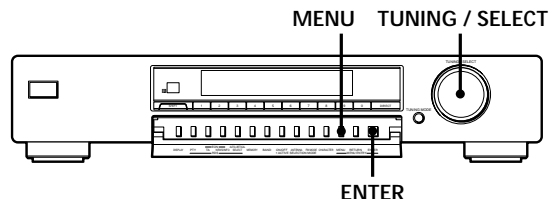

ST-SE520

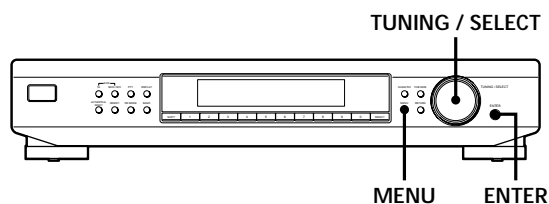

- 1 Premere MENU, quindi girare TUNING/SELECT fino a che "Disp-Mode" appare sul display.
- 2 Premere ENTER. "Select" appare sul display.
- 3 Girare TUNING/SELECT per selezionare un modo di visualizzazione.

Visualizzazione completa/luminosità massima



Visualizzazione completa/luminosità tenue



Visualizzazione minima/luminosità massima



Visualizzazione minima/luminosità tenue

- 4 Premere ENTER. L'impostazione rimane valida fino a che la si cambia di nuovo. Se si preme uno dei tasti di questo apparecchio, la visualizzazione minima diventa completa con la luminosità selezionata. Dopo 4 secondi circa, la visualizzazione torna al modo selezionato.

Ricezione di trasmissioni

Questo sintonizzatore permette di immettere direttamente la frequenza di una stazione usando i tasti numerici (sintonia diretta). Se non si conosce la frequenza della stazione desiderata, vedere “Ricezione delle trasmissioni con lo scorrimento delle stazioni (sintonia automatica)” in questa pagina.

Prima di cominciare, assicurarsi di aver:

- Collegato un'antenna FM/AM al sintonizzatore come spiegato alle pagine 4 e 5.

ST-SB920

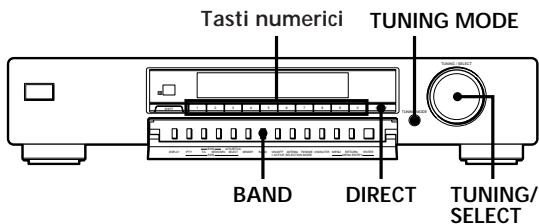

ST-SE520

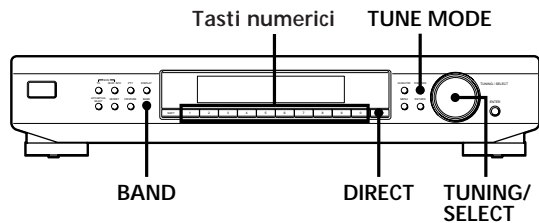

1 Premere BAND ripetutamente per selezionare FM, MW o LW.

2 Premere DIRECT.

3 Premere i tasti numerici per immettere la frequenza.

Esempio 1: FM 102,50 MHz

Esempio 2: AM 1350 kHz

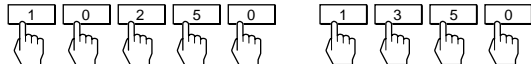

Per ricevere altre stazioni

Ripetere i punti da 1 a 3.

Quando si sintonizzano stazioni AM (MW e LW) Regolare l'orientamento dell'antenna AM a telaio per una ricezione ottimale.

Se l'indicatore STEREO rimane spento Premere FM MODE quando viene ricevuta una trasmissione FM stereo.

Se un programma FM stereo è distorto L'indicatore STEREO lampeggia. Premere FM MODE per passare al modo monoaurale (MONO). Non c'è più effetto stereo ma la distorsione viene ridotta. Per tornare al modo stereo, premere di nuovo questo tasto.

Se non è possibile sintonizzare una stazione e i numeri immessi lampeggiano Assicurarsi di avere immesso la frequenza corretta. Se non lo è, premere DIRECT e immettere di nuovo la frequenza desiderata. Se i numeri immessi continuano a lampeggiare, la frequenza non è utilizzata nella zona.

Se si immette una frequenza non coperta dall'intervallo di sintonia Il valore immesso viene automaticamente arrotondato per eccesso o per difetto al valore coperto più vicino. Gli intervalli di sintonia per la sintonia diretta sono: FM: intervalli di 50 kHz AM: intervalli di 9 kHz (MW), intervallo di 1 kHz (LW)

Ricezione delle trasmissioni con lo scorrimento delle stazioni (sintonia automatica)

Con la sintonia automatica è possibile sintonizzare rapidamente una stazione senza che sia necessario conoscerne la frequenza.

1 Premere BAND ripetutamente per selezionare FM, MW o LW.
2 Premere TUNING MODE (TUNE MODE per lo ST-SE520) in modo che “AUTO TUNING” appaia sul display.

3 Girare leggermente TUNING/SELECT e rilasciarlo quando i numeri di frequenza iniziano a cambiare.

Girare il comando verso destra per frequenze più alte o verso sinistra per frequenze più basse. Quando il sintonizzatore localizza una stazione si ferma automaticamente. “TUNED” appare sul display.

Il misuratore di segnale indica la forza del segnale di trasmissione.

4 Ripetere il punto 3 fino a quando viene sintonizzata la stazione corretta. Per memorizzare la stazione, vedere “Preselezione delle stazioni” a pagina 11.

 Se non è possibile sintonizzare la stazione desiderata (sintonia manuale)

Con la sintonia manuale è possibile esaminare tutte le stazioni che trasmettono su ciascuna banda e sintonizzare le stazioni con segnali molto deboli che possono non essere ricevibili con la sintonia automatica.

- 1 Premere ripetutamente BAND per selezionare FM, MW o LW.
- 2 Premere TUNING MODE (TUNE MODE per lo ST-SE520) in modo che solo "TUNING" appaia sul display. "AUTO" non deve essere visualizzato sul display.
- 3 Girare TUNING/SELECT fino a sintonizzare la stazione desiderata.
Girare il comando verso destra per frequenze più alte o verso sinistra per frequenze più basse.
Il misuratore di segnale indica la forza del segnale di trasmissione.

Nota

Quando viene raggiunta la frequenza più alta o più bassa di una banda, la sintonia si ferma.

Consigli per una ricezione FM migliore

Questo sintonizzatore dispone di varie funzioni progettate per migliorare la ricezione. All'inizio provare a ricevere le stazioni con le impostazioni normali. Se la ricezione non è buona, provare ad alterare la qualità di ricezione per ottenere un segnale chiaro. Il sintonizzatore memorizza le seguenti regolazioni insieme alla frequenza quando si preseleziona una stazione.

ST-SB920

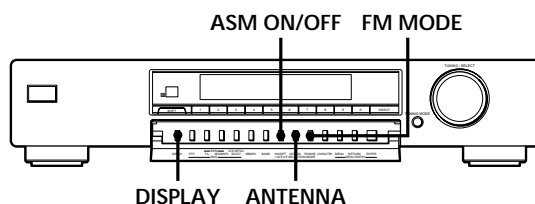

ST-SE520

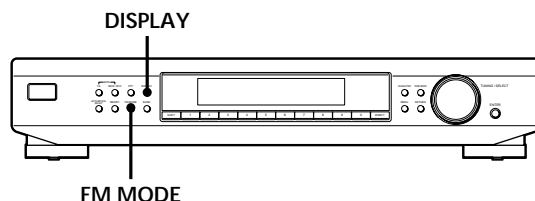

Selezione dell'antenna FM (solo ST-SB920)

Quando si usano due antenne FM, premere ANTENNA per selezionare il terminale FM ANTENNA A o B. Cambiando la selezione dell'antenna può essere possibile ricevere una stazione che non è altrimenti ricevibile.

Cambiamento del modo di selezione attiva (ASM) (solo ST-SB920)

Il modo di selezione attiva (ASM) di questo sintonizzatore è stato predisposto in fabbrica per trovare automaticamente le migliori impostazioni di attenuatore antenna (ANT ATT), banda di frequenza intermedia (IF BAND) e modo FM per ciascuna frequenza. È possibile tuttavia selezionare manualmente ciascuna impostazione secondo le proprie preferenze. Se non si desidera usare la funzione ASM, disattivarla.

Premere ASM ON/OFF per attivare o disattivare il modo di selezione attiva.

Quando l'ASM è attivato, l'indicatore ASM viene visualizzato sul display quando si seleziona la banda FM.

Impostazione manuale di ANT ATT e IF BAND

- 1 Premere MENU.
- 2 Girare TUNING/SELECT fino a che "Reception" appare sul display e premere ENTER.
"FM Only" appare sul display se si seleziona "Reception" mentre è sintonizzata una stazione MW o LW.
- 3 Girare TUNING/SELECT per selezionare "ATT/IF BAND" e premere ENTER.
- 4 Girare TUNING/SELECT per selezionare l'impostazione ANT ATT desiderata e premere ENTER.
 - "ANT ATT : ON" abbassa il livello del segnale in ingresso per ricevere stazioni con livelli di segnale molto alti.
 - "ANT ATT : OFF" è per la sintonia normale.
- 5 Girare TUNING/SELECT per selezionare l'impostazione IF desiderata e premere ENTER.
 - "IF : Wide" sintonizza solo le stazioni con alta qualità sonora e bassa distorsione.
 - "IF : Narrow" migliora la selettività e riduce le interferenze per facilitare l'ascolto di stazioni dal segnale debole.

Impostazione del modo FM

Premere alcune volte FM MODE per selezionare il modo di ricezione stereo automatico (nessuna indicazione) o "MONO".

- Il modo stereo automatico riceve le trasmissioni stereo dai segnali forti. Premere alcune volte FM MODE in modo da far scomparire "MONO".
- Il modo "MONO" è per la ricezione di stazioni dal segnale debole. Le stazioni sono ricevute in monoaurale ma con ancora meno disturbi.

Controllo della forza del segnale

È possibile usare il misuratore di segnale digitale per controllare la forza del segnale delle frequenze FM. La gamma di visualizzazione va da 16 a 70 dB (1 μ V di tensione di frequenza radio = 0 dB). Per ottenere un rapporto segnale/rumore sufficiente alla ricezione di trasmissioni stereo, consigliamo letture superiori a 50 dB. (È anche possibile cambiare il modo FM mentre si osserva il misuratore di segnale per stabilire la ricezione migliore.)

Lo ST-SB920 permette di usare il misuratore di segnale digitale anche per la banda AM. Nel caso della banda AM, la gamma di visualizzazione va da 0 a 15 (valori maggiori indicano segnali più forti).

- 1 Sintonizzare una stazione FM o AM (solo ST-SB920).
- 2 Premere ripetutamente DISPLAY per visualizzare il misuratore di segnale digitale.
- 3 Ruotare l'antenna FM o AM (solo ST-SB920) per ottenere il segnale più forte.

Preselezione delle stazioni

Questa sezione spiega come memorizzare manualmente fino a 30 stazioni FM o AM (MW e LW) preferite su codici di preselezione composti di lettere (A, B o C) e numeri (1 - 0), come ad esempio A7. È possibile memorizzare fino a 10 stazioni per ciascuna delle tre lettere. È possibile usare queste lettere per classificare le stazioni in base al tipo di musica o alla banda radio.

ST-SB920

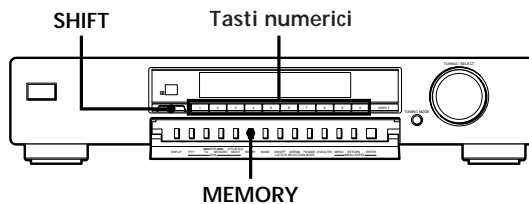

ST-SE520

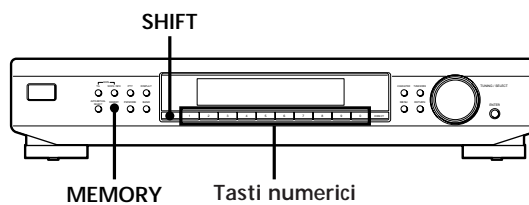

- 1 Sintonizzare la stazione FM, MW o LW che si desidera memorizzare.
- 2 Premere MEMORY. "MEMORY" appare insieme al codice libero più basso indicando che il sintonizzatore è pronto a memorizzare la stazione.
- 3 Premere SHIFT ripetutamente per selezionare A, B o C. La lettera selezionata appare sul display.
- 4 Premere un tasto numerico (1 - 0). Il sintonizzatore memorizza la stazione sul codice di preselezione specificato.
- 5 Ripetere i punti da 1 a 4 per memorizzare altre stazioni.



I nomi delle stazioni RDS sono memorizzati automaticamente.

Quando si preseleziona una stazione RDS che trasmette informazioni di nome stazione, il nome della stazione viene memorizzato automaticamente con la stazione preselezionata.



Per assegnare nomi alle stazioni

Seguire il procedimento descritto in "Assegnazione di nomi alle stazioni preselezionate" a pagina 12.

Assegnazione di nomi alle stazioni preselezionate

È possibile assegnare un nome di 13 caratteri al massimo a ciascuna stazione preselezionata tranne le stazioni FM RDS. Quando la stazione viene sintonizzata, il nome della stazione appare invece della frequenza.

ST-SB920

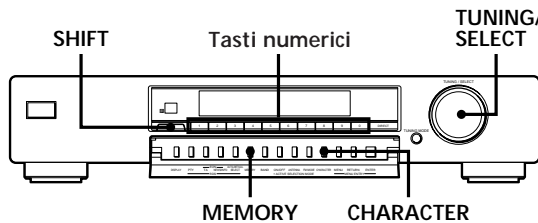

ST-SE520

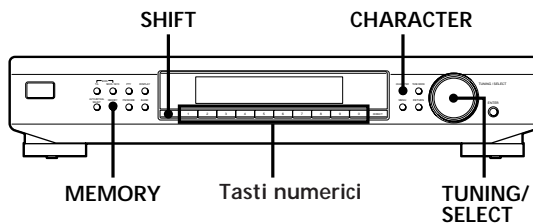

- 1 Premere CHARACTER. Il cursore lampeggia sul display.
- 2 Girare TUNING/SELECT per selezionare un carattere.
- 3 Quando appare il carattere desiderato, premere CHARACTER per spostare il cursore nella posizione del carattere successivo.

Se si fa un errore

Premere ripetutamente CHARACTER fino a che il carattere da cambiare lampeggia (ogni volta che si preme CHARACTER il carattere successivo lampeggia). Quindi girare TUNING/SELECT per selezionare un nuovo carattere.

- 4 Ripetere i punti 2 e 3 fino a che il nome della stazione desiderata appare sul display.
- 5 Premere MEMORY. "MEMORY" appare insieme al codice libero più basso per indicare che il sintonizzatore è pronto a memorizzare la stazione.
- 6 Premere SHIFT e uno dei tasti di preselezione per specificare la stazione preselezionata cui si desidera assegnare il nome.

Nota

Il display torna al modo di visualizzazione normale se si interrompe l'assegnazione dei nomi per più di 8 secondi. In questo caso, ricominciare dall'inizio.



Per vedere la frequenza del nome stazione visualizzato

Premere ripetutamente DISPLAY.

Organizzazione delle stazioni preselezionate

Questo sintonizzatore facilita il riordinamento delle stazioni preselezionate. È possibile organizzare automaticamente tutte le stazioni preselezionate in ordine di alfabeto, forza di segnale, codice paese o banda sintonizzatore oppure si possono usare le funzioni Move e Erase per spostare e cancellare stazioni preselezionate specifiche.

ST-SB920

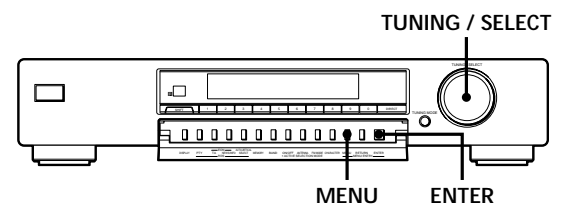

ST-SE520

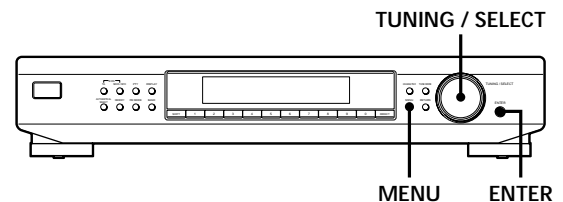

- 1 Premere MENU.
- 2 Girare TUNING/SELECT fino a che "Edit" appare sul display e premere ENTER. Se non sono state preselezionate stazioni, "No Preset" appare sul display.
- 3 Girare TUNING/SELECT per selezionare uno dei seguenti metodi di riordinamento:

Selezionare	Per
Move	cambiare la posizione di una stazione preselezionata specifica (vedere questa pagina).
Erase	cancellare una stazione preselezionata specifica (vedere questa pagina).
Alphabet	disporre le stazioni preselezionate in ordine alfabetico in base ai loro nomi di preselezione. Le stazioni senza nome di preselezione sono disposte in ordine di frequenza, dalla più bassa alla più alta.
Strength	disporre le stazioni preselezionate in ordine di forza di segnale (solo stazioni FM). Le stazioni MW e LW sono disposte in ordine di frequenza.
Country	disporre le stazioni FM RDS con informazioni PI* in ordine alfabetico per paese. Le altre stazioni sono disposte in ordine di frequenza.
Band	disporre le stazioni preselezionate nell'ordine della loro banda di frequenza (FM - MW - LW).

* Programme Identification (identificazione programma) (vedere pagina 14)

- 4 Premere ENTER.
Il sintonizzatore riordina le stazioni e quindi torna al modo di sintonia normale e riceve la stazione preselezionata A1.

Nota

Alcuni paesi usano lo stesso codice di paese e le stazioni di questi paesi possono essere ordinate insieme.

Spostamento di una stazione preselezionata

È anche possibile spostare una stazione preselezionata specifica.

- 1 Eseguire i punti da 1 a 3 di “Organizzazione delle stazioni preselezionate” e selezionare “Move” dal menu Edit, quindi premere ENTER.
- 2 Girare TUNING/SELECT in modo da visualizzare sul display il codice della stazione da spostare e premere ENTER.

- 3 Girare TUNING/SELECT in modo da visualizzare la nuova posizione per la stazione preselezionata e premere ENTER.
La stazione preselezionata selezionata viene spostata nella nuova posizione e le altre stazioni preselezionate di quel gruppo (per esempio “A”) sono spostate indietro per fare posto alla nuova preselezione.

Esempio: Se si sposta A4 ad A1

Preset	A1	A2	A3	A4	A5	A6	A7	A8
Frequency	89.5	94.5	96.5	98.0	100.5	103.0	104.5	106.0

Preset	A1	A2	A3	A4	A5	A6	A7	A8
Frequency	98.0	89.5	94.5	96.5	100.5	103.0	104.5	106.0

Cancellazione delle stazioni preselezionate

È possibile cancellare le stazioni preselezionate una per una.

- 1 Eseguire i punti da 1 a 3 di “Organizzazione delle stazioni preselezionate” e selezionare “Erase” dal menu Edit, quindi premere ENTER.
- 2 Girare TUNING/SELECT in modo da visualizzare sul display il codice della stazione da cancellare e premere ENTER.
La stazione preselezionata selezionata viene cancellata dalla memoria di preselezione e le altre stazioni preselezionate di quel gruppo (per esempio “A”) sono spostate in avanti a riempire lo spazio vuoto.

Esempio: Se si cancella A1

Preset	A1	A2	A3	A4	A5	A6	A7	A8
Frequency	89.5	94.5	96.5	98.0	100.5	103.0	104.5	106.0

Preset	A1	A2	A3	A4	A5	A6	A7	A8
Frequency		94.5	96.5	98.0	100.5	103.0	104.5	106.0



Per cancellare tutte le stazioni preselezionate

- 1 Spegner il sintonizzatore.
- 2 Tenendo premuto il tasto numerico 5 e AUTO-BETICAL SELECT, premere ① per accendere il sintonizzatore.

Uso del sistema dati radio (RDS)

ST-SB920

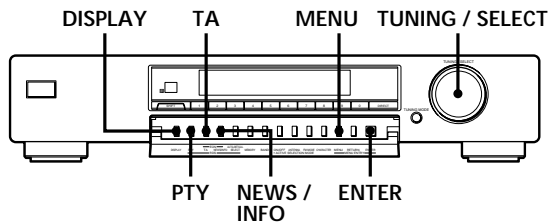

ST-SE520

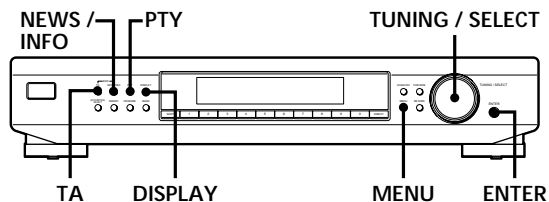

Il sistema dati radio

Il sistema dati radio (RDS) è un servizio di trasmissione che consente alle stazioni radio di inviare informazioni aggiuntive insieme al normale segnale di programma radio. Questo sintonizzatore dispone di tre comode funzioni RDS: visualizzazione delle informazioni RDS; ascolto di controllo di programmi sul traffico, di notizie o di informazioni; e localizzazione di una stazione in base al tipo di programma. L'RDS è disponibile solo sulle stazioni FM.*

Nota

L'RDS può non funzionare correttamente se la stazione sintonizzata non trasmette correttamente il segnale RDS o se la forza del segnale è debole.

* Non tutte le stazioni FM offrono il servizio RDS e non tutte offrono gli stessi tipi di servizi. Se non si ha dimestichezza con il sistema RDS, rivolgersi alle stazioni radio locali per ottenere informazioni dettagliate sui servizi RDS nella zona.

Ricezione di trasmissioni RDS

Basta selezionare una stazione della banda FM. Quando si sintonizza una stazione che offre servizi RDS, l'indicatore RDS e il nome della stazione appaiono sul display.

Visualizzazione delle informazioni RDS

Premere alcune volte DISPLAY fino a che sono visualizzate le informazioni RDS.

Informazione visualizzata	È possibile
Nome stazione*	localizzare ciascuna stazione con il nome (p.es. WDR) invece che con la frequenza.
Frequenza*	localizzare ciascuna stazione con la frequenza.
Ora (sistema 24 ore)	visualizzare l'ora attuale.
Tipo programma	localizzare un tipo specifico di programma in fase di trasmissione. (Vedere pagina 16 per i tipi di programma selezionabili.)
Testo radio	visualizzare i messaggi di testo inviati dalla stazione RDS.
Identificazione programma	stabilire il paese di origine di ciascuna trasmissione.
Misuratore di segnale digitale*	Controllare la forza del segnale di frequenze FM. (Vedere pagina 11 per dettagli.)

* Queste informazioni appaiono anche per stazioni FM non RDS.

Note

- Se c'è un annuncio di emergenza da parte delle autorità governative, "ALARM" lampeggia sul display.
- Se una stazione non offre un particolare servizio RDS, "NO ..." (come ad esempio "NO PTY") appare sul display.
- Quando una stazione trasmette dati di testo radio, il display visualizza i dati alla velocità con cui sono inviati dalla stazione. La velocità di visualizzazione cambia in corrispondenza alla velocità con cui i dati sono inviati.

Ascolto di controllo di programmi sul traffico, di notizie o di informazioni (EON)

La funzione di altre reti rinforzate (EON) consente al sintonizzatore di passare automaticamente ad una stazione che trasmette programmi sul traffico, di notizie o di informazioni. Alla fine del programma il sintonizzatore ritorna alla stazione che si stava ascoltando. Per usare questa funzione è necessario memorizzare prima le stazioni.

Per ascoltare programmi sul traffico

- 1 Sintonizzare una stazione FM RDS preselezionata in modo che gli indicatori RDS TP o RDS TP EON si illuminino sul display.
- 2 Premere TA in modo che "TA" appaia sul display. A ciascuna pressione di TA, la visualizzazione cambia come segue:

TA (bollettino sul traffico) ↔ OFF

Quando il sintonizzatore sintonizza automaticamente un programma sul traffico l'indicatore TA lampeggia. Se non si desidera ascoltare l'intero programma, premere TA per tornare alla stazione originale.

Per ascoltare programmi di notizie e/o informazioni

- 1 Sintonizzare una stazione FM RDS preselezionata in modo che gli indicatori RDS TP o RDS TP EON si illuminino sul display.
- 2 Premere NEWS/INFO in modo che "NEWS", "INFO" o "NEWS/INFO" appaia sul display. A ciascuna pressione di NEWS/INFO, la visualizzazione cambia come segue:

NEWS → INFO → NEWS/INFO → OFF

Quando il sintonizzatore sintonizza automaticamente un programma di notizie o informazioni, il rispettivo indicatore lampeggia. Se non si desidera ascoltare l'intero programma, premere NEWS/INFO per tornare alla stazione originale.

Per interrompere l'ascolto di controllo

Premere TA o NEWS/INFO mentre il sintonizzatore si trova nel rispettivo modo di attesa EON e l'indicatore si spegne.

Note

- Se si sintonizza una stazione AM (MW/LW) o una stazione FM che non offre il servizio RDS, l'indicatore selezionato (TA, NEWS, INFO o NEWS/INFO) si spegne e il sintonizzatore non passa all'attesa per stazioni EON.
- "Weak Signal" appare quando la stazione selezionata ha un segnale debole. "Return" appare quando il sintonizzatore sta cercando di risintonizzare una stazione dal segnale debole.
- Disattivare la funzione EON quando si desidera registrare un programma senza interruzioni, particolarmente nel caso della registrazione a timer.
- "No EON" appare sul display se si seleziona un programma EON prima di aver sintonizzato una stazione RDS.
- Se si eseguono i collegamenti EON CONTROL ad un amplificatore Sony compatibile, l'amplificatore cambia automaticamente il modo di funzione in TUNER quando il sintonizzatore riceve un programma che si sta controllando.

Localizzazione di programmi sul traffico (ricerca TA)

È possibile far localizzare al sintonizzatore le stazioni che stanno trasmettendo programmi sul traffico tra le stazioni RDS memorizzate nella memoria di preselezione del sintonizzatore.

- 1 Premere MENU.
- 2 Girare TUNING/SELECT fino a che "Traffic" appare sul display e premere ENTER. L'apparecchio passa al modo di ricerca ("Search" e "Traffic" si alternano sul display). Quando il sintonizzatore localizza un programma sul traffico interrompe la ricerca. Il sintonizzatore riceve ciascuna stazione per 8 secondi.
- 3 Premere ENTER quando il sintonizzatore riceve la stazione che trasmette il programma desiderato.

Localizzazione di una stazione tramite il tipo di programma (PTY)

È possibile localizzare una stazione desiderata selezionando un tipo di programma. Il sintonizzatore sintonizza i programmi di quel tipo attualmente trasmessi dalle stazioni RDS memorizzate nella memoria di preselezione del sintonizzatore.

- 1 Premere PTY.

(continua)

- 2** Girare TUNING/SELECT per selezionare il tipo di programma desiderato. Vedere la seguente tabella per i tipi di programma selezionabili.

Tipo di programma	Contenuto
(Current) Affairs	Programmi su argomenti che ampliano le notizie del giorno
Alarm	Trasmissioni di emergenza
Alarm Test	Usato solo per la commutazione dinamica
Children ('s programmes)	Programmi per i giovani
Country Music	Musica country
Culture	Programmi sulla cultura nazionale o regionale, come lingua e interessi della società
Documentary	Documentari
Drama	Radiodrammi e storie a puntate
Education	Programmi educativi come programmi "fai da te" e di consigli
Finance	Rapporti sul mercato azionario e informazioni sulla compravendita di titoli, ecc.
Folk Music	Musica folk
Information	Programmi che offrono informazioni su argomenti vari, come problemi dei consumatori e informazioni mediche
Jazz Music	Musica jazz
Leisure	Programmi su attività ricreative come giardinaggio, pesca, cucina, ecc.
L (ight). Classical	Musica classica, come opere strumentali, vocali e corali
M.O.R.Music	Musica di facile ascolto
National Music	Musica popolare del paese o della regione
News	Notiziari
Oldies Music	Vecchi successi musicali
Other Music	Musica che non rientra in nessuna delle altre categorie, come rhythm and blues e reggae
Phone In	Programmi in cui membri del pubblico esprimono la loro opinione per telefono o in una tribuna pubblica
Pop Music	Musica popolare
PTY undefined	Qualsiasi programma non altrimenti definito

Tipo di programma	Contenuto
Religion	Programmi di contenuto religioso
Rock Music	Musica rock
Science	Programmi sulle scienze naturali e sulla tecnologia
Social A (ffairs)	Programmi su persone e argomenti che li riguardano
Sport	Programmi di sport
S (erious). Classical	Concerti di grandi orchestre, musica da camera, opera, ecc.
Travel	Programmi di viaggi. Non per i bollettini che sono localizzati con TP/TA
Varied	Altri tipi di programma come interviste a celebrità, giochi a quiz e commedie
Weather	Informazioni sul tempo

- 3** Premere PTY.
Il sintonizzatore inizia a cercare il programma tra le stazioni RDS preselezionate ("Search" e il tipo di programma sono visualizzati alternatamente). Quando il sintonizzatore trova il programma desiderato interrompe la ricerca. Le stazioni preselezionate che stanno trasmettendo il tipo di programma selezionato sono indicate e il sintonizzatore riceve ciascuna stazione per 8 secondi.
- 4** Premere PTY quando il sintonizzatore riceve la stazione che trasmette il programma desiderato.

Soluzione di problemi

Se durante l'uso del sintonizzatore si presenta uno dei seguenti problemi, usare questa guida per risolvere il problema. Se il problema dovesse rimanere irrisolto, consultare il proprio rivenditore Sony.

Suono assente

- ➔ Collegare le antenne.
- ➔ Impostare la fonte sull'amplificatore su TUNER.

Non è possibile sintonizzare una frequenza.

- ➔ Regolare la posizione dell'antenna.
- ➔ Collegare un'antenna esterna per trasmissioni FM.
- ➔ Regolare IF BAND su "Narrow" (solo ST-SB920).
- ➔ Preselezionare di nuovo le stazioni se si è traslocato.

Forte ronzio o disturbi di sottofondo

- ➔ Regolare la posizione e l'orientamento dell'antenna.
- ➔ Sintonizzare correttamente la frequenza.
- ➔ Collegare un'antenna esterna per trasmissioni FM.
- ➔ Allontanare il sintonizzatore dalla fonte di disturbo.

L'RDS non funziona.

- ➔ Verificare che sia sintonizzata una stazione FM.
- ➔ Selezionare una stazione FM più forte.

"No preset" appare sul display.

- ➔ Se il cavo di alimentazione rimane scollegato dalla presa a muro per più di un mese, la memoria viene cancellata. Preselezionare di nuovo le stazioni.

La stazione è stata interrotta da un'altra stazione./Il sintonizzatore inizia a cercare automaticamente le stazioni.

- ➔ La funzione EON è attivata. Disattivare l'EON quando non si desiderano interruzioni nel programma attuale.

La visualizzazione o le informazioni corrette non appaiono.

- ➔ Spegner il sintonizzatore. Tenendo premuto AUTO-BETICAL SELECT e il tasto numerico 5 premere ① per riaccendere il sintonizzatore. Questo cancella le frequenze attualmente memorizzate nella memoria di preselezione e riporta la visualizzazione alla lingua originale (inglese).
- ➔ Contattare la stazione radio per sapere se effettivamente offre il servizio in questione. Il servizio potrebbe essere temporaneamente sospeso.

Caratteristiche tecniche

Sezione sintonizzatore FM*

Campo di frequenza 87,5 - 108,0 MHz

Terminali antenna 75 Ω, non bilanc.

Frequenza intermedia 10,7 MHz

Sensibilità a soglia 26 dB (mono) 10,3 dBf, 0,9 μV/75 Ω
a soglia 46 dB (stereo) 38,5 dBf, 23 μV/75 Ω

Sensibilità utilizzabile (IHF) 10,3 dBf, 0,9 μV/75 Ω

Rapporto segnale/rumore

a deviazione 40 kHz
ST-SB920:
80 dB (mono),
76 dB (stereo)
ST-SE520:
74 dB (mono),
69 dB (stereo)

Distorsione armonica ST-SB920:
WIDE
0,035% (mono),
0,045% (stereo)
NARROW
0,055% (mono),
0,075% (stereo)
ST-SE520:
0,09% (mono),
0,18% (stereo)

Risposta in frequenza ST-SB920:
30 Hz - 15 kHz
(+0,3/-0,7 dB)
ST-SE520:
30 Hz - 15 kHz
(+0,5/-1,0 dB)

Separazione ST-SB920:
50 dB a 1 kHz
ST-SE520:
45 dB a 1 kHz

Selettività ST-SB920:
a 400 kHz
WIDE 85 dB
NARROW 90 dB
a 300 kHz
WIDE 45 dB
NARROW 70 dB
ST-SE520:
a 400 kHz
85 dB
a 300 kHz
70 dB

Uscita a deviazione 40 kHz
600 mV

Sezione sintonizzatore AM	
Campo di frequenza	MW: 522 - 1.611 kHz (passo di 9 kHz) LW: 144 - 288 kHz (passo di 1 kHz)
Frequenza intermedia	450 kHz
Sensibilità utilizzabile	(con antenna AM a telaio) MW: 200 μ V/m] LW: 700 μ V/m
Rapporto segnale/rumore	MW: 54 dB (50 mV/m, 999 kHz) LW: 50 dB (50 mV/m, 216 kHz)
Distorsione armonica	0,3% (50 mV/m, 400 Hz)
Selettività	50 dB
Generali	
Alimentazione	220 - 230 V, 50/60 Hz
Consumo	ST-SB920: 12 W ST-SE520: 10 W
Impedenza di ingresso	75 Ω
Connettore di ingresso	CEI maschio
Dimensioni	ST-SB920: 430 \times 86 \times 295 mm (l/a/p) ST-SE520: 430 \times 82 \times 295 mm (l/a/p)
Peso	ST-SB920: 3,95 kg ST-SE520: 2,5 kg
Accessori in dotazione	Vedere pagina 4.

Disegno e caratteristiche tecniche soggetti a modifiche senza preavviso.

* "di cui al par. 3 dell'Allegato A al D.M. 25/06/85 e al par. 3 dell'Allegato 1 al D.M. 27/08/87"

Indice analitico

A, B

Amplificatore, collegamento 5
ANT ATT 10
Antenne, collegamento
AM 4
FM 5
ASM 10
Assegnazione di nomi alle stazioni 12
Autobetica, selezione 6
Automatica, sintonia 9

C

Cancellazione delle stazioni preselezionate 12, 13
Collegamenti
amplificatore 5
antenna AM 4
antenna FM 5
cavo di alimentazione 6
filo di massa 5
Connessioni. *Vedere*
Collegamenti
Controllo della forza del segnale 11

D

Disimballaggio 4

E, F, G, H

EON 15

I, J, K, L

IF BAND 10
Impostazione
manuale di ANT ATT e IF
BAND 10
modo FM 11

M, N

Manuale, sintonia 10
Memorizzazione delle stazioni radio. *Vedere* Preselezione
Misuratore di segnale 11
Modo FM 11

O

Organizzazione delle stazioni preselezionate 12, 13

P, Q

Preselezione
stazioni AM 11
stazioni FM 6, 11
PTY 14 - 16

R

RDS 14
Regolazione
IF BAND 10
Ricezione
RDS 14
stazioni preselezionate 7
trasmissioni 9, 10

S

Scorrimento delle stazioni preselezionate 7
Selezione dell'antenna FM 10
Sintonia. *Vedere* Ricezione di trasmissioni
Sintonia preselezionata 7
Sistema a menu 8
Soluzione di problemi 17
Spostamento di una stazione preselezionata 12, 13
Stazioni preselezionate
cancellazione 12, 13
organizzazione 12, 13
ricezione 7
scorrimento 7
spostamento 12, 13

T, U

TA, ricerca 15

V, W, X, Y, Z

Visualizzazione
lingua 6
modo 8
RDS 14