

Rotary Commander

Installation
Installation
Instalación
Montage
Montering
Installazione
Instalação
安裝

RM-X4S

Sony Corporation © 1998 Printed in Thailand

Supplied Mounting Hardware
Matériel de montage fourni
Mitgelieferte Montageteile
Ferreteria de montaje suministrada
Meegeleverde montage-accessoires
Medföljande monteringsstillbehör
Staffa di montaggio in dotazione
Material de Montagem Fornecido
附屬的安裝器具

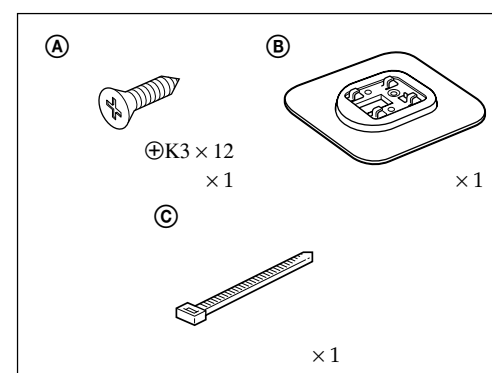

Example of a mounting location
Exemple de montage
Beispiel für die Montage
Ejemplo de un lugar de montaje
Montagevoorbeeld
Montering
Esempio di posizione di montaggio
Exemplo de um local para montagem
安裝例子

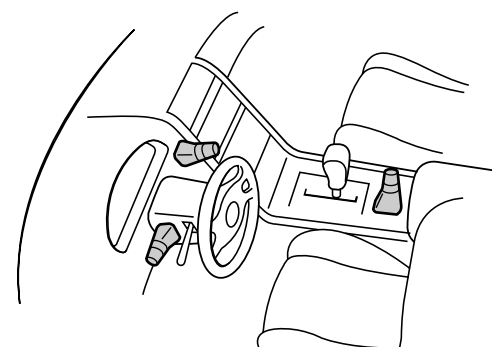

Notes

- Choose the mounting location carefully so that the rotary commander will not interfere with operating the car.
- Do not install the rotary commander in a place where it may jeopardize the safety of the (front) passenger in anyway.
- When installing the rotary commander, be sure not to damage the electrical cables etc. on the other side of the mounting surface.
- Avoid installing the rotary commander where it may be subject to high temperatures, such as from direct sunlight or hot air from the heater etc.

Remarques

- Choisissez soigneusement l'endroit de montage afin que le satellite de commande n'interfère pas avec les commandes de la voiture.
- N'installez pas le satellite de commande dans un endroit qui risque de compromettre la sécurité du passager avant de quelque façon que ce soit.
- Lors de l'installation du satellite de commande, veillez à ne pas endommager les câbles électriques, etc., situés de l'autre côté de la surface de montage.
- Évitez d'installer le satellite de commande là où il risque d'être soumis à des températures élevées comme sous le rayonnement direct du soleil ou à côté d'une conduite de chauffage, etc.

Hinweise

- Wählen Sie den Montageort sorgfältig aus, so daß der Joystick beim Fahren nicht im Wege ist.
- Montieren Sie den Joystick nicht an einer Stelle, an der er eine Gefahr für den Beifahrer auf dem Vordersitz darstellen könnte.
- Achten Sie bei der Montage des Joystick darauf, die Elektrokabel an der anderen Seite der Montagefläche nicht zu beschädigen.
- Montieren Sie den Joystick nicht an einer Stelle, an der er hohen Temperaturen, zum Beispiel direktem Sonnenlicht oder der Warmluft aus der Wagenheizung, ausgesetzt ist.

Notas

- Elija cuidadosamente el lugar de montaje de forma que el mando rotativo no dificulte la conducción del coche.
- No instale el mando rotativo en un lugar donde pueda poner en peligro la seguridad del pasajero acompañante.
- Al instalar el mando rotativo, asegúrese de no dañar los cables de electricidad, etc., del otro lado de la superficie de montaje.
- Procure no instalar el mando rotativo en un lugar expuesto a altas temperaturas, como a la luz solar directa o al aire caliente de la calefacción, etc.

1

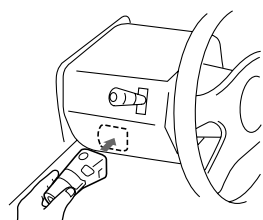

Choose the exact location for the rotary commander to be mounted, then clean the mounting surface.

Dirt or oil impair the adhesive strength of the double-sided adhesive tape.

Choisissez la position de montage exacte du satellite de commande et nettoyez la surface de montage.

Les souillures et l'huile altèrent le pouvoir adhérent de l'adhésif double face.

Wählen Sie die Stelle aus, an der Sie den Joystick montieren wollen, und reinigen Sie dann die Montagefläche.

Staub oder Fettsuren beeinträchtigen die Haftung des doppelseitigen Klebebandes.

Una vez elegido el lugar de montaje del mando rotativo, limpie previamente la superficie de montaje.

La suciedad o la grasa dañan la intensidad adhesiva de la tira adhesiva por las dos caras.

2

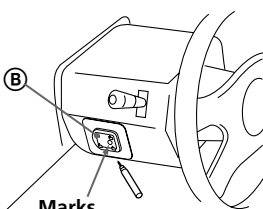

Mark position for the supplied screw.

Use the screw hole on the mounting hardware (B) to mark the position.

If you cannot make the mounting hardware (B) fit easy; cut the mounting hardware (B) to fit the steering wheel column cover.

Marquez la position pour la vis fournies.

Utilisez le trou de vissage du support de montage (B) pour marquer ce repère de positionnement.

Si vous ne parvenez pas à ajuster aisément le support de montage (B), découpez le support de montage (B) de façon à qu'il s'adapte à la colonne de direction.

Markieren Sie die Stelle zum Anbringen der mitgelieferten Schraube.

Benutzen Sie zum Markieren der Stelle das Schraubloch an Montageeteil (B).

Wenn das Montageeteil (B) nicht auf die Abdeckung der Lenkensäule paßt, schneiden Sie es bitte zurecht.

Marque la posición para el tornillo suministrado.

Para ello, utilice el orificio para tornillo de la ferretería de montaje (B).

Si no es posible instalar con facilidad la pieza (B), córtela de forma que encaje en la cubierta de la columna de la dirección.

3

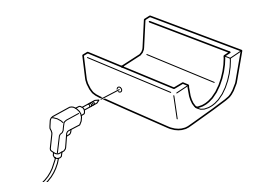

Remove the steering wheel column cover, and drill 2 mm diameter hole where you have marked.

Déposez le couvercle de la colonne de direction et percez des trous de 2 mm de diamètre à l'endroit où vous avez marqué les repères de positionnement.

Entfernen Sie die Abdeckung der Lenkensäule, und bohren Sie an den markierten Stellen Löcher von 2 mm Durchmesser.

Extraiga la cubierta de la columna de la dirección y haga orificios de 2 mm. de diámetro en los lugares marcados.

4

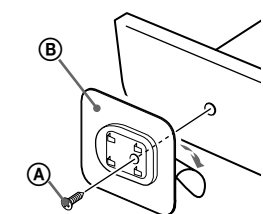

Warm the mounting surface and the double-sided adhesive tape on the mounting hardware (B) to the temperature of 20 °C to 30 °C, and attach the mounting hardware onto the mounting surface by applying even pressure. Then screw it down with the supplied screw (A).

Attach a piece of heavy duty tape etc. on the other side of the mounting surface to cover the protruding tips of the screws so that they will not interfere with the electrical cables etc. inside the steering wheel column.

Chauffez la surface de montage et la bande adhésive double face sur le support de montage (B) à une température de 20 à 30 °C. Fixez le support de montage sur la surface de montage en exerçant une pression uniforme. Vissez-la ensuite à l'aide de vis (A) fournies.

Collez de la bande adhésive résistante, etc., de l'autre côté de la surface de montage de manière à couvrir l'extrémité saillante des vis de telle sorte qu'elle ne puissent entrer en contact direct avec les câbles électriques, etc., à l'intérieur de la colonne de direction.

Erwärmen Sie die Montagestelle und das Doppelklebeband an Montageeteil (B) auf eine Temperatur von 20 °C bis 30 °C. Befestigen Sie dann das Montageeteil auf der Montagefläche, indem Sie es gleichmäßig andrücken. Dann schrauben Sie es mit der mitgelieferten Schraube (A) an.

Bringen Sie ein Stück sehr festes Klebeband o. ä. an der Gegenseite der Montagefläche an, um die vorstehenden Spitzen der Schrauben abzudecken, damit diese nicht die Elektrokabel in der Lenkensäule beschädigen können.

Caliente la superficie de montaje y la cinta adhesiva de doble cara de la ferretería de montaje (B) a una temperatura entre 20 °C y 30 °C, y ajuste la ferretería de montaje a la superficie de montaje ejerciendo una presión uniforme. A continuación, apriete el tornillo (A) suministrado.

Adhiera un trozo de cinta adhesiva resistente, etc. en el otro lado de la superficie de montaje para cubrir los extremos de los tornillos que sobresalgan, de forma que no interfieran con los cables de electricidad, etc., del interior de la columna de dirección.

5

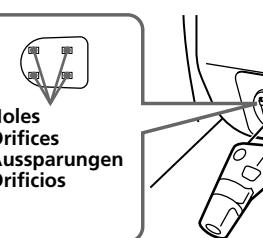

After installing the steering wheel column cover, attach the rotary commander to the mounting hardware by aligning the four holes on the bottom of the rotary commander to the four catches on the mounting hardware and sliding the rotary commander until it locks into place as illustrated.

Note

If you are mounting the rotary commander to the steering wheel column, make sure that the protruding tips of the screws on the inner surface of the column do not in anyway hinder or interfere with the movement of the rotating shaft, operative parts of the switches or the electrical cables etc. inside the column.

Après avoir remonté le couvercle de la colonne de direction, fixez le satellite de commande sur le support de montage en alignant les quatre orifices pratiqués à la base du satellite sur les quatre ergots du support de montage et faites coulisser le satellite de commande jusqu'à ce qu'il s'encliquette dans sa position définitive comme illustré.

Remarque

Si vous montez le satellite de commande sur la colonne de direction, assurez-vous que l'extrémité saillante des vis à l'intérieur de la colonne de direction n'entrave en aucune façon le mouvement de l'axe, des organes de commande, des commutateurs ou des câbles électriques, etc., à l'intérieur de la colonne de direction.

Bringen Sie nun die Abdeckung der Lenkensäule wieder an, und befestigen Sie dann den Joystick auf dem Montageeteil, indem Sie die vier Aussparungen an der Unterseite des Joystick an den vier Haken auf dem Montageeteil ausrichten und den Joystick darauf schieben, bis er einrastet, wie auf der Abbildung zu sehen.

Hinweis

Wenn Sie den Joystick an der Lenkensäule montieren, achten Sie darauf, daß die vorstehenden Spitzen der Schrauben an der Innenfläche der Lenkensäule die Bewegung der Lenkwelle, die Funktionsteile der Schalter bzw. die Elektrokabel innerhalb der Lenkensäule in keiner Weise behindern.

Una vez instalada la cubierta de la columna de dirección, fije el mando rotativo a la ferretería de montaje alineando los cuatro orificios de la parte inferior del mando con los cuatro enganches de la ferretería de montaje. A continuación, deslice el mando hasta que encaje en su sitio como se muestra en la ilustración.

Nota

Si monta el mando rotativo en la columna de dirección, asegúrese de que los extremos de los tornillos que sobresalgan de la superficie interior de la columna no dificulten el movimiento del eje de rotación ni los componentes operativos de los conmutadores o los cables de electricidad, etc., del interior de la columna.

Connection Raccordement Anschließen Conexión

After connecting, bundle up the connecting cord of the rotary remote with other connecting cords of the audio equipment by attaching the supplied crammer (C). Be sure to leave some slack in the connecting cord between the plug and the crammer as illustrated.

Une fois le raccordement terminé, réunissez le cordon de connexion du satellite aux autres cordons de connexion de l'équipement audio à l'aide de l'agrafe (C) fournie. Veillez à laisser un peu de jeu dans les cordons de connexion entre la fiche et l'agrafe comme illustré.

Danach verbinden Sie das Verbindungskabel des Joystick mit Hilfe der Klammer (C) mit den anderen Verbindungskabeln des Audiogeräts. Lassen Sie dabei, wie auf der Abbildung zu sehen, das Kabel zwischen Stecker und Klammer etwas durchhängen.

Una vez realizada la conexión, recoja el cable de conexión del mando con el resto de los cables de conexión del equipo de audio mediante el fijador de cables (C). Como muestra la ilustración, procure dejar un espacio en el cable de conexión entre el enchufe y el fijador de cables.

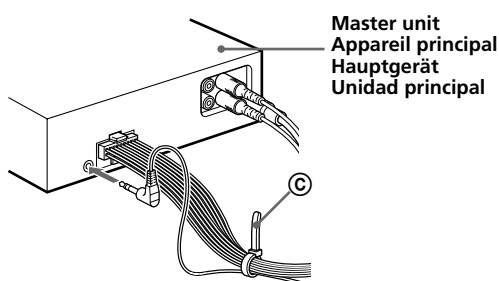

Master unit
Appareil principal
Hauptgerät
Unidad principal

Montage Montering Instalação 安裝

Opmerkingen

- Ga zorgvuldig te werk bij het kiezen van een geschikte montagepositie zodat de bedieningssatelliet u nooit hindert bij het rijden.
- Installeer de bedieningssatelliet nooit op een plaats waar hij de veiligheid van de (voor)passagier in gevaar kan brengen.
- Bij het installeren van de bedieningssatelliet moet u erop letten dat u de elektrische bedrading en dergelijke aan de andere kant van het montagevlak niet beschadigt.
- Installeer de bedieningssatelliet niet op plaatsen waar hij blootstaat aan hoge temperaturen, bijvoorbeeld door rechtstreekse zonnestraling of warme lucht afkomstig van de verwarming, enz.

Observera

- Var noga med var du monterar vridkontrollen så att den inte är i vägen när du kör.
- Installera inte vridkontrollen där den är en säkerhetsrisk för passagerare i framsätet.
- Var försiktig när du installerar vridkontrollen så att du inte skadar elkablar eller liknande på monteringsytans baksida.
- Undvik att installera vridkontrollen så att den utsätts för höga temperaturer, direkt solljus eller stark värme från värmeflätken osv.

Note

- Scegliere attentamente la posizione di montaggio in modo che il comando rotatorio non interferisca con la guida.
- Non installare il comando rotatorio in posizione tale da poter compromettere in alcun modo la sicurezza del passeggero.
- Al momento di installare il comando assicurarsi di non danneggiare i cavi elettrici etc. nella parte posteriore della superficie di montaggio.
- Non installare il comando in posizione soggetta ad alte temperature, ad esempio esposto alla luce solare diretta o al calore proveniente dall'impianto di riscaldamento della vettura.

Notas

- Seleccione cuidadosamente o local de montagem de forma a que o comando rotativo não interfira com a condução do automóvel.
- Não instale o comando rotativo em locais onde este possa, por algum motivo, pôr em perigo a segurança do passageiro da frente.
- Quando da instalação do comando rotativo, certifique-se de que não danifica os fios eléctricos, etc., localizados na outra extremidade da superfície de montagem.
- Evite instalar o comando rotativo em locais em que este fique exposto a temperaturas elevadas causadas, por exemplo, pela incidência directa dos raios solares, pelo ar quente do aquecimento, etc.

註

- 旋轉型遙控器請裝在不妨礙汽車駕駛之處。
- 不可把旋轉型遙控器裝在對（前座位）乘客有危險的地方。
- 安裝遙控器時，請注意不要讓螺絲釘傷及安裝面反面的電線等。
- 避免把遙控器安裝在高溫，如直射陽光底下或受暖氣機熱流吹擊的地方。

1

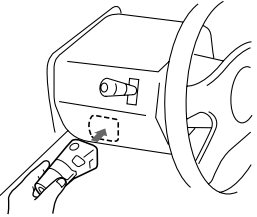

Kies de exacte installatieplaats voor de bedieningssatelliet en maak vervolgens het montagevlak schoon.

Vuil of vet tasten het kleefvermogen van het dubbelzijdige plakband aan.

Välj var du vill montera vridkontrollen och rengör ytan.

Smuts eller olja minskar den dubbelsidiga tejpens fästförmåga.

Scegliere la posizione esatta di montaggio del comando, quindi pulire la superficie di montaggio.

La sporcizia o l'unto possono pregiudicare la tenuta del nastro biadesivo.

Escolha o local exacto onde deseja montar o comando rotativo e depois limpe a superfície de montagem.

A sujidade ou o óleo enfraquecem as capacidades adesivas da fita adesiva dupla.

選擇一個適合安裝旋轉型遙控器的地方並清潔其表面。

表面骯髒或有油污會減低兩面膠帶的粘貼力。

2

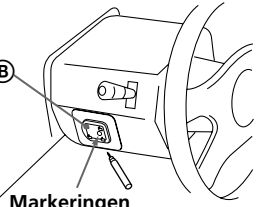

Markeringen
Markeringar
Segni di montaggio
Marcas
記號

Markeer een bevestigingspunt voor de meegeleverde schroef.

Maak hiervoor gebruik van de openingen in montage-accessoire ②.

Als het bevestigingselement ② niet goed past, moet u het overtollige gedeelte afsnijden zodat het wel in de stuurkolomkap past.

Markera var du ska borra hål för skruvarna.

Du kan göra markeringen utifrån skruvhålet på monteringsdelen ②.

Om du inte får monteringsdelen ② att passa; skär den ② så att den passar höljet som skyddar rattens styrstång.

Segnare la posizione di montaggio per la vite in dotazione.

Usare il foro sulla staffa di montaggio ② per segnare la posizione.

Se non è possibile installare la staffa di montaggio ② facilmente; tagliare la staffa di montaggio ② per adattarla alla copertura del piantone di guida.

Marque a posição para o parafuso fornecido.

Para marcar a posição, utilize o orifício do parafuso do material de montagem ②.

Se o material de montagem ② não encaixar com facilidade, corte-o de forma a ajustar-se à coluna da direcção.

畫一個供螺絲釘鑽孔之處。

按照安裝道具 ② 的螺絲釘孔位置作記號。

若您較難安裝安裝道具 ②，請切割此安裝道具 ②，以將其合適安裝在轉向柱外殼上。

3

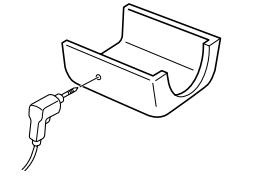

Verwijder de stuurkolombekleding en boor op de gemarkeerde plaatsen gaten van 2 mm diameter.

Ta loss höljet som skyddar rattens styrstång och borra hål med 2 mm diameter där du har gjort markeringarna.

Rimuovere il coperchio della colonna del volante e praticare due fori di 2 mm di diametro nelle posizioni segnate.

Retire a cobertura da coluna da direcção e faça furos com 2 mm de diâmetro nos locais marcados.

取下轉向柱外殼，並在所作記號之處鑽開 2 mm 大小的釘孔。

4

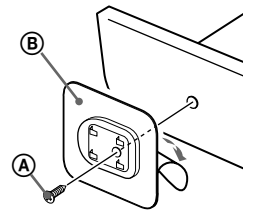

Sterke kleefband of dergelijke
Maskeringstejp eller liknande
Nastro adesivo pesante.
Fita adesiva, etc.
強力膠帶等

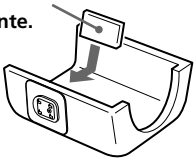

Warm het montagevlak en het dubbelzijdige plakband op het montage-accessoire ② op tot 20 à 30 °C en bevestig het montage-accessoire door gelijkmatige druk uit te oefenen. Schroef vervolgens vast met de meegeleverde schroef ①.

Breng een stuk tape of iets dergelijks aan op de andere kant van het bevestigingsvlak om te voorkomen dat de uitstekende schroefpunten in contact komen met de elektrische bedrading en dergelijke binnenin de stuurkolom.

Värm monteringsytan och den dubbelsidiga tejpén på monteringsdelen ② till mellan 20 °C och 30 °C och tryck fast monteringsdelen. Skruva sedan fast den med den medföljande skruven ①. Använd maskeringstejp för att täcka över skruvspetsarna på monteringsytans baksida så att de inte skaver mot elkablar eller liknande innanför styrstångens hölje.

Riscaldare la superficie di montaggio e il nastro biadesivo sulla staffa di montaggio ② ad una temperatura compresa tra 20 °C e 30 °C, ed applicare la staffa di montaggio alla superficie di montaggio applicando una leggera pressione. Quindi avvitare la vite ① in dotazione.

Applicare una striscia di nastro adesivo pesante sull'altro lato della superficie di montaggio in modo da coprire la punta sporgente delle viti perché queste non interferiscano con i cavi elettrici all'interno della colonna del volante.

Aqueça a superfície de montagem e a fita adesiva dupla do material de montagem ② até uma temperatura de 20 °C a 30 °C, e fixe o material de montagem na superfície respectiva exercendo uma pressão uniforme. Em seguida, fixe-o com o parafuso ① fornecido.

Coloque um pouco de fita adesiva, etc. no outro lado da superfície de montagem para tapar as protuberâncias dos parafusos, de forma a que estes não interfiram com os cabos eléctricos, etc., localizados no interior da coluna da direcção.

把安裝面及安裝道具 ② 的兩面膠帶加熱至 20°C 到 30°C 程度，然後把安裝道具貼在轉向柱外殼，貼時所施加壓力須均等。以附屬的螺絲釘 ① 把安裝道具釘緊。

在安裝面的反面之螺絲釘尖端部分，張貼強力膠帶等，以免傷害轉向柱裡面的電線等。

5

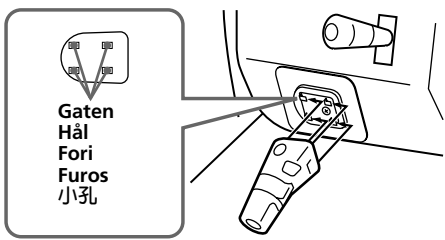

Gaten
Hål
Fori
Furos
小孔

Plaats de stuurkolombekleding terug en bevestig de bedieningssatelliet op het montage-accessoire door de vier gaten onderaan de commander te laten samenvallen met de vier bevestigingsklemmen op het montage-accessoire en verschuif de commander tot hij op zijn plaats klikt zoals de illustratie laat zien.

Opmerking

Bij het monteren van de bedieningssatelliet op de stuurkolom, moet u ervoor zorgen dat de uitstekende punten van de schroeven aan de binnenkant van de stuurkolom de stuurstang, schakelaars, elektrische bedrading, enzovoort in de stuurkolom niet hinderen.

När du har satt tillbaka styrstångshöljet fäster du vridkontrollen på monteringsdelen genom att justera de fyra hålen på kontrollens undersida efter de fyra spärrarna på monteringsdelen och skjuta ned kontrollen tills den låses på plats, se bilden.

Observera

Om du monterar vridkontrollen på höljet till rattens styrstång måste du se till att de utskjutande skruvspetsarna inuti höljet inte hindrar styrningen av bilen eller kommer i vägen för annan utrustning eller elkablarna inuti höljet.

Dopo aver rimontato il coperchio della colonna del volante, montare il comando allineando i quattro fori sul fondo del comando ai quattro fermi sulla staffa di montaggio e facendo scorrere il comando fino a che non si blocca in posizione, come illustrato in figura.

Nota

Se il comando viene montato sulla colonna del volante, assicurarsi che le punte sporgenti delle viti sulla superficie interna della colonna non pregiudichino o interferiscano in alcun modo con il movimento dell'albero, con i componenti degli interruttori o con i cavi elettrici etc. all'interno della colonna.

Após a instalação da cobertura da coluna da direcção, fixe o comando rotativo ao material de montagem, alinhando os quatro orifícios da extremidade inferior do comando com as quatro buchas do material de montagem e fazendo deslizar o comando até que este se fixe correctamente, conforme o ilustrado.

Nota

Se montar o comando rotativo na coluna da direcção, certifique-se de que as protuberâncias dos parafusos na superfície interior da coluna não prejudicam ou interferem com o movimento do eixo rotativo, com as partes operativas dos comutadores ou com os cabos eléctricos, etc., localizados no interior da coluna.

在轉向柱外殼重新裝上以後，把遙控器裝在安裝道具裡。裝時請把遙控器底部的 4 個小孔對準安裝道具的 4 個小鉤，然後按照插圖所示，把遙控器插入道具裡。

註

在把遙控器裝在轉向柱外殼時，必須注意轉向柱裡的螺絲釘之尖端，不可刺到或傷害到轉向柱殼裡面的轉軸、開關的操作部分或電線等。

Aansluiting Anslutning Collegamento Ligação 線路之連接

Na het aansluiten bundelt u het snoer van de satelliet samen met andere snoeren door middel van de meegeleverde klemband ③. Laat wat speling in het snoer tussen de stekker en de klemband, zoals de illustratie laat zien.

När du är klar fäster du ihop sladden till vridkummandot och andra sladdar till ljudutrustningen med medföljande krampa ③. Se till så att sladdarna mellan kontakten och fästansordningen inte blir för hårt spända, se bilden.

Dopo aver effettuato il collegamento, raggruppare il cavo di collegamento del comando insieme agli altri cavi di collegamento dell'apparecchio audio con il morsetto ③ in dotazione. Assicurarsi che rimanga un leggero gioco nel cavo di collegamento tra la presa e il morsetto, come illustrato in figura.

Depois de ter efectuado a ligação, una o cabo de ligação do comando aos outros cabos de ligação do equipamento áudio mediante a utilização da braçadeira ③ fornecida. Deixe alguma folga no cabo de ligação entre a ficha e a braçadeira, conforme a ilustração.

線路連接完畢以後，以附屬的緊束帶 ③，把遙控器的電線以及音響裝置的其他連接用電線束起來。束電線時，須注意使電線插頭到緊束帶之間的電線呈鬆弛狀態，而不可拉得太緊。

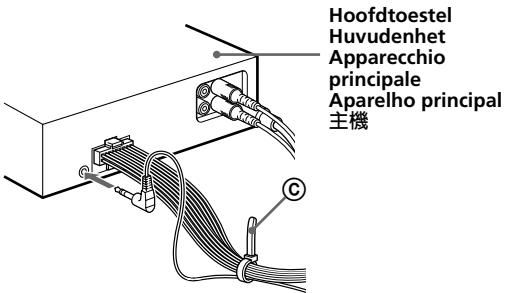

Hoofdtoestel
Huvudenhet
Apparecchio
principale
Aparelho principal
主機