

Compact Component Stereo System

Bedienungsanleitung



CMT-ED1/ED1A

ACHTUNG

Um Feuergefahr und die Gefahr eines elektrischen Schlags zu vermeiden, setzen Sie das Gerät weder Regen noch sonstiger Feuchtigkeit aus.

Um einen elektrischen Schlag zu vermeiden, öffnen Sie das Gehäuse nicht. Überlassen Sie Wartungsarbeiten stets nur qualifiziertem Fachpersonal.

Stellen Sie das Gerät nicht in einem geschlossenen Bücherregal, einem Einbauschränk u. ä. auf, wo eine ausreichende Belüftung nicht gegeben ist.

Der Laser in diesem Gerät erzeugt Strahlung, die den Grenzwert für Geräte der Klasse 1 übersteigt.

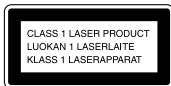

Dieses Gerät wurde als Laser-Gerät der Klasse 1 (CLASS 1 LASER) klassifiziert. Das entsprechende Etikett (CLASS 1 LASER PRODUCT) befindet sich außen an der Rückseite des Geräts.

Dieser Warnhinweis befindet sich im Geräteinneren.

CAUTION	: INVISIBLE LASER RADIATION WHEN OPEN. AVOID EXPOSURE TO BEAM.
ADVARSEL	: USYNLIG LASERSTRÅLING VED ÅBNING NÅR SIKKERHEDSÅFBEYDERE ER UDE AF FUNKTION. UNNØDVIG KJTELISE FOR STRÅLING.
VARO!	: AVATTAESSA JA SUOJALUKUTUS OHITETTAESSA DIEET ALTIINNA LASERSÄTELYLLE.
VARNING	: LASERSTRÅLING NÅR DENNA DEL ÄR ÖPPNAD OCH SPÄRRER ÄR URKOPPLAD.
ADVARSEL	: USYNLIG LASERSTRÅLING NÅR DEKSEL ÅPNET UNNØDVIG EKSPONERING FOR STRÅLEN.

Diese Stereoanlage ist mit dem Dolby* B-Rauschunterdrückungssystem ausgestattet.

* Dolby Rauschunterdrückung ist hergestellt unter Lizenz von Dolby Laboratories Licensing Corporation.

DOLBY und das doppel D symbol  sind Warenzeichen der Dolby Laboratories Licensing Corporation.

Inhalt

Vorbereitungen

Schritt 1: Anschließen der Anlage	4
Schritt 2: Einstellen der Uhr	7
Schritt 3: Speichern von Radiosendern	8
Anschließen zusätzlicher Audio-/ Videokomponenten	10

Grundfunktionen

Wiedergeben einer CD	12
Aufnahmen von CD	14
Radioempfang	15
Aufnahmen vom Radio	16
Wiedergeben einer Kassette	18

Der CD-Player

Das Display	19
Wiederholtes Wiedergeben von CD- Titeln	19
Wiedergeben von CD-Titeln in willkürlicher Reihenfolge	20
Zusammenstellen von CD-Titeln zu einem Programm	21

Das Kassettendeck

Manuelles Aufnehmen auf eine Kassette	22
Aufnahmen von CDs mit Angabe der Titelreihenfolge	23

Klangeinstellungen

Aktivieren der Bässe	25
Aktivieren des Klangeffekts	25

Weitere Funktionen

Einschlafen mit Musik	26
Aufwachen mit Musik	26
Aufnahmen von Radiosendungen mit dem Timer	28

Weitere Informationen

Sicherheitsmaßnahmen	30
Störungsbehebung	31
Technische Daten	33
Index	34

Schritt 1: Anschließen der Anlage

Schließen Sie die Anlage wie in Schritt **1** bis **5** erläutert mit den mitgelieferten Kabeln und Zubehörteilen an.

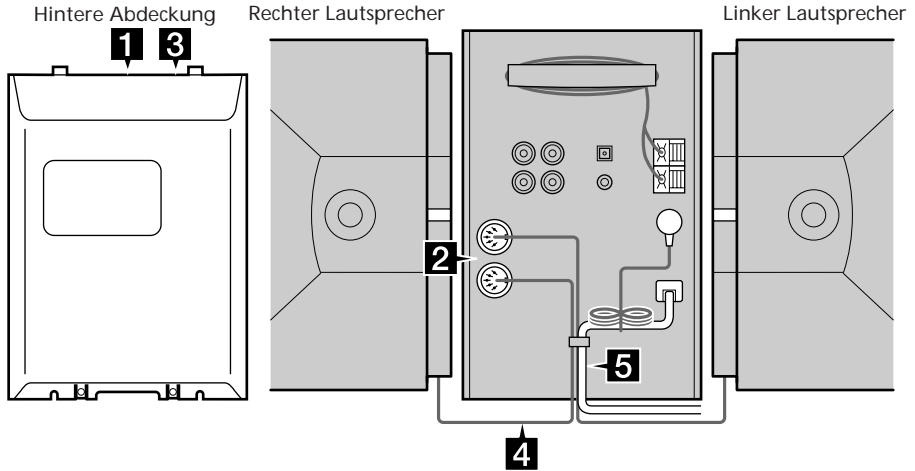

- 1** Nehmen Sie die hintere Abdeckung ab.

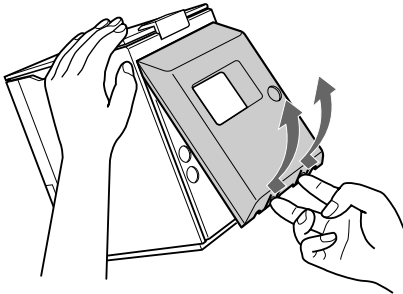

Laschen
hineindrücken und
Abdeckung nach
oben ziehen.

- 2** Schließen Sie die Lautsprecher an.

- 1** Schließen Sie die Lautsprecherkabel an die Buchsen SPEAKER R und SPEAKER L an der Rückseite des Geräts an.

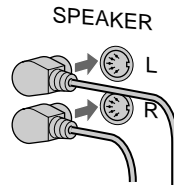

- 2** Bringen Sie die Lautsprecherkabel an der Klemme an.

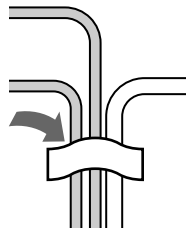

3 Bringen Sie die Lautsprecher an.

Wenn Sie von vorne auf das Gerät schauen, bringen Sie den an die Buchse SPEAKER R angeschlossenen Lautsprecher auf der rechten Seite des Geräts an und den an die Buchse SPEAKER L angeschlossenen Lautsprecher auf der linken Seite des Geräts.

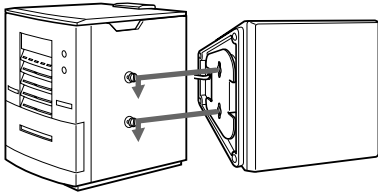

3 Bringen Sie die hintere Abdeckung wieder an.

Führen Sie die Kabel durch die Aussparung unten an der hinteren Abdeckung.

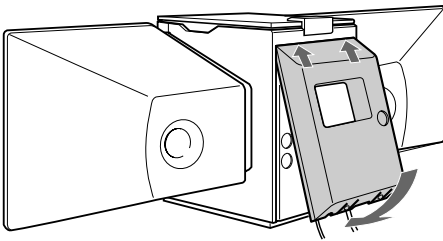

4 Drehen Sie das Gerät um, halten Sie die Glasabdeckung gut fest, und legen Sie das Lautsprecherkabel in die Kerbe am Gerät ein.

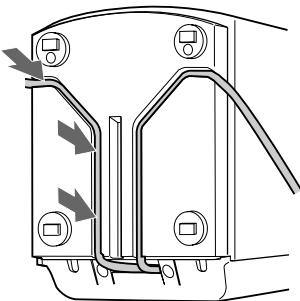

5 Schließen Sie das Netzkabel an die Netzsteckdose an.

Hinweis zur Glasabdeckung des CD-Players

Die Abdeckung des CD-Players der Anlage CMT-ED1 besteht aus Hartglas.

Unter normalen Bedingungen ist dieses Hartglas stoßfester und belastungsfähiger als normales Glas. Es kann jedoch springen, wenn es einem starken Stoß ausgesetzt oder zerkratzt wird.

So nehmen Sie die Lautsprecher ab

- 1 Schieben Sie die Lautsprecher entgegen der Pfeilrichtung in der Abbildung unter „Bringen Sie die Lautsprecher an“ (siehe Schritt 2 – 3 auf dieser Seite).
- 2 Wenn Sie die Lautsprecher abgenommen haben, legen Sie die Lautsprecherkabel in die entsprechenden Kerben an der Unterseite der Lautsprecher ein. Andernfalls könnten die Lautsprecherkabel beschädigt werden.

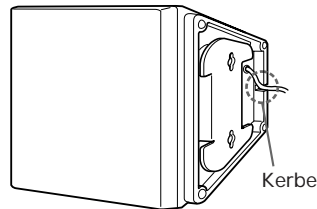

Schritt 1: Anschließen der Anlage (Fortsetzung)

So nehmen Sie die AM-Antenne ab

Wenn beim Empfang eines AM-Senders Störgeräusche zu hören sind, nehmen Sie die AM-Antenne an der Rückseite ab und bringen sie außerhalb des Gehäuses an.

- 1 Nehmen Sie die hintere Abdeckung ab.
(Siehe dazu „Schritt 1“ auf Seite 4.)
- 2 Nehmen Sie die AM-Antenne ab.

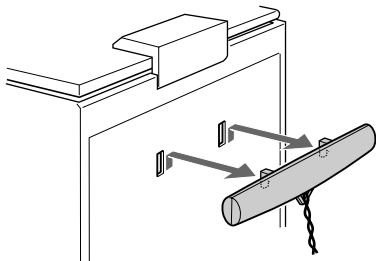

- 3 Bringen Sie die hintere Abdeckung an.
(Siehe dazu „Schritt 3“ auf Seite 5.)

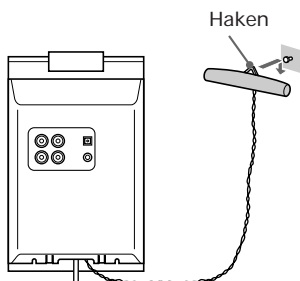

Sie können mit dem mitgelieferten Haken die AM-Antenne an die Wand hängen.

Wenn beim Empfang eines FM-Senders Störgeräusche zu hören sind, nehmen Sie die FM-Antenne an der Rückseite ab und bringen sie außerhalb des Gehäuses an.

So tauschen Sie die Lautsprechermaske aus

Sie können die Lautsprechermaske vom Lautsprecher abnehmen, indem Sie sie auf sich zu nach oben ziehen. Sie können die Maske gegen die zusätzlich mitgelieferte Gittermaske austauschen.

Tip

Achten Sie vor dem Anbringen der hinteren Abdeckung auf die Kabelanschlüsse.

Einlegen von zwei R6-Batterien (Größe AA) in die Fernbedienung

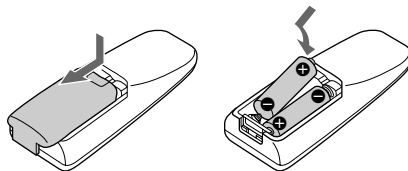

Tip

Unter normalen Bedingungen halten die Batterien etwa sechs Monate. Wenn sich die Anlage nicht mehr mit der Fernbedienung steuern lässt, ersetzen Sie beide Batterien durch neue.

Hinweis

Wenn Sie die Fernbedienung längere Zeit nicht benutzen wollen, nehmen Sie die Batterien heraus, um Schäden durch eventuell auslaufende Batterieflüssigkeit zu vermeiden.

Schritt 2: Einstellen der Uhr

Bevor Sie den Timer programmieren können, müssen Sie die Uhrzeit einstellen.

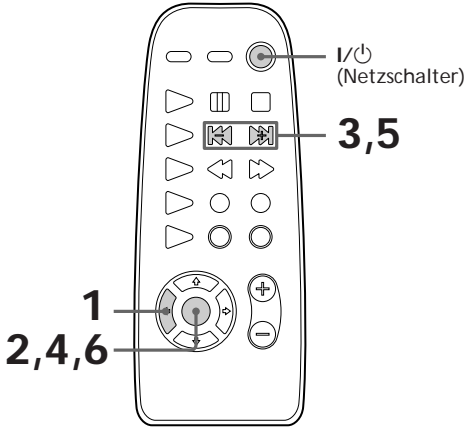

- 1 Drücken Sie TIMER SET.**
Die Uhr im Display beginnt zu blinken.
Wenn „DAILY“ oder „TIMER REC“ angezeigt wird, drücken Sie so oft \lll/\ggg , bis die Anzeige ausgeblendet wird.

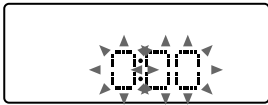

- 2 Drücken Sie ENTER.**
Die Stundenanzeige blinkt.

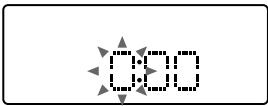

- 3 Stellen Sie mit \lll/\ggg die Stunden ein.**
Die Uhrzeit wird im 24-Stunden-Format angezeigt.

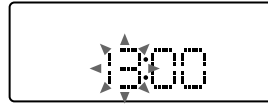

- 4 Drücken Sie ENTER.**
Die Minutenanzeige blinkt.



- 5 Stellen Sie mit \lll/\ggg die Minuten ein.**

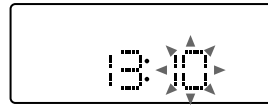

- 6 Drücken Sie ENTER.**
Die Uhr beginnt zu laufen.

Tip

Wenn Sie versehentlich einen Fehler gemacht haben, beginnen Sie nochmals bei Schritt 1.

Schritt 3: Speichern von Radiosendern

Es können bis zu 30 Radiosender, 20 für FM und 10 für AM, gespeichert werden.

I/⏻
(Netzschalter)

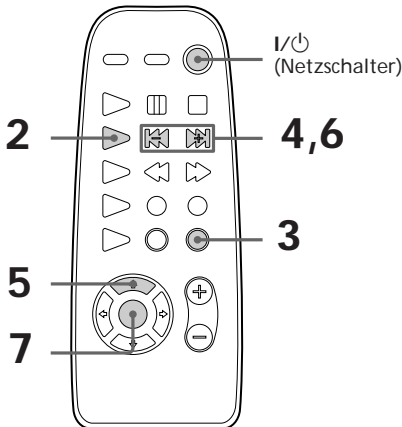
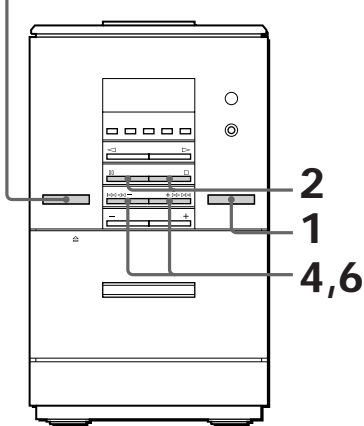

1 Drücken Sie so oft FUNCTION, und wählen Sie „FM“ oder „AM“ aus.

2 Drücken Sie FM oder AM (bzw. so oft TUNER/BAND auf der Fernbedienung).

3 Drücken Sie so oft TUNING/PLAY MODE auf der Fernbedienung, bis „AUTO“ erscheint.

4 Drücken Sie TUNING +/- (bzw. ◀◀/▶▶) auf der Fernbedienung). Die Frequenzanzeige wechselt, und der Suchlauf stoppt, wenn die Anlage einen Sender empfängt. „TUNED“ und „ST“ (bei einem Stereoprogramm) werden angezeigt.

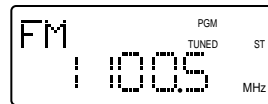

5 Drücken Sie MEMORY auf der Fernbedienung. Die Senderspeichernummer blinkt.



6 Wählen Sie mit TUNING +/- (bzw. ◀◀/▶▶) auf der Fernbedienung) die gewünschte Speichernummer aus.



7 Drücken Sie ENTER auf der Fernbedienung. Der Sender wird gespeichert.

8 Weitere Sender können Sie wie in Schritt 4 bis 7 erläutert speichern.

So stellen Sie einen Sender mit schwachen Sendesignalen ein

Drücken Sie in Schritt 3 TUNING/PLAY MODE auf der Fernbedienung so oft, bis „MANUAL“ erscheint, und stellen Sie dann mit TUNING +/- (bzw. ◀/▶) auf der Fernbedienung) den Sender manuell ein.

So ändern Sie die Speichernummer

Beginnen Sie nochmals bei Schritt 2.

Tip

Die gespeicherten Sender bleiben auch dann etwa zwei Tage gespeichert, wenn Sie das Netzkabel lösen oder der Strom ausfällt.

Anschließen zusätzlicher Audio-/ Videokomponenten

Sie können zusätzliche Komponenten an die Anlage anschließen, um das System zu erweitern. Näheres dazu finden Sie in der Bedienungsanleitung zu dem jeweiligen Gerät.

Anschließen von Audiokomponenten

Anschließen eines MD-Decks für analoge Aufnahmen

Achten Sie immer darauf, daß die Farben von Steckern und Buchsen übereinstimmen. Der Ton des angeschlossenen MD-Decks wird wiedergegeben, wenn Sie FUNCTION so oft drücken, bis „MD“ angezeigt wird.

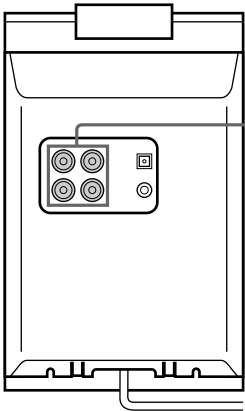

An den Audioein-/ -ausgang des MD-Decks

Anschließen eines MD-Decks für digitale Aufnahmen

Sie können von CD digital auf das MD-Deck überspielen, wenn Sie ein optisches Kabel anschließen.

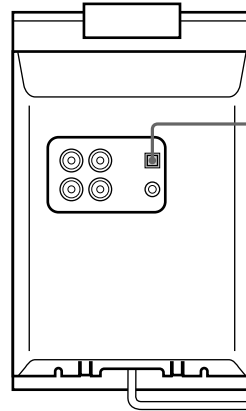

An den digitalen Eingang des MD-Decks

Anschließen eines Videorecorders

Achten Sie immer darauf, daß die Farben von Steckern und Buchsen übereinstimmen. Der Ton des angeschlossenen Videorecorders wird wiedergegeben, wenn Sie FUNCTION so oft drücken, bis „MD“ angezeigt wird.

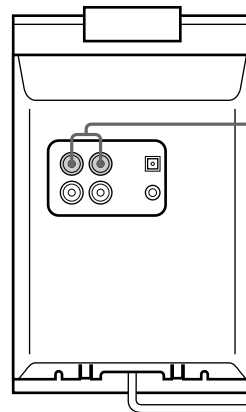

An den Audioausgang des Videorecorders

Anschließen der Kopfhörer

Schließen Sie die Kopfhörer an die Buchse PHONES an.

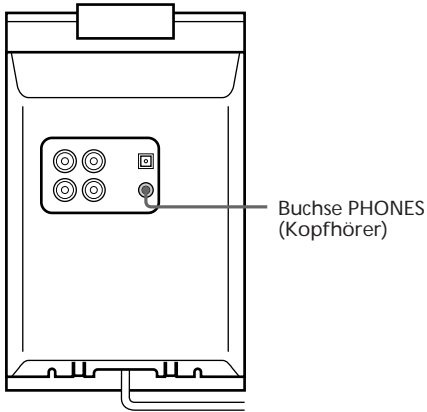

AM-Antenne

Schließen Sie einen 6 bis 15 Meter langen isolierten Draht an den AM-Antennenanschluß an. Lassen Sie die mitgelieferte AM-Stabantenne angeschlossen.

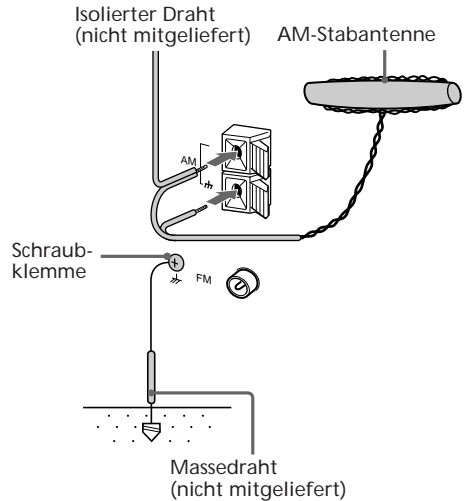

Anschließen von Außenantennen

Nehmen Sie die hintere Abdeckung ab, und schließen Sie eine Außenantenne an, wenn Sie den Empfang verbessern wollen.

FM-Antenne

Schließen Sie eine gesondert erhältliche FM-Außenantenne mit einem 75-Ohm-Koaxialkabel und einem IEC-Standardanschluß an. Sie können statt dessen aber auch die Fernsehantenne anschließen.

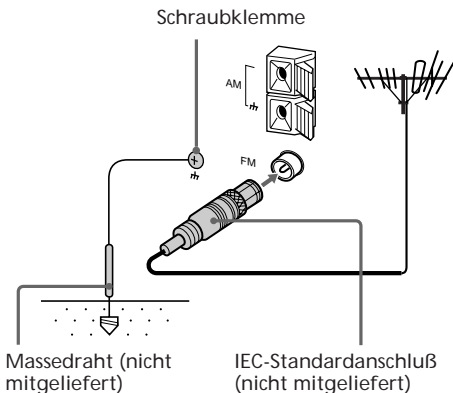

Wichtig

Wenn Sie eine Außenantenne anschließen, bringen Sie mit der Schraubklemme am Anschluß FM einen Massedraht an. Verbinden Sie den Massedraht auf keinen Fall mit einer Gasleitung. Andernfalls besteht die Gefahr einer Gasexplosion.

Wiedergeben einer CD

— Normal Play

Sie können alle Titel in der ursprünglichen Reihenfolge nacheinander abspielen lassen.

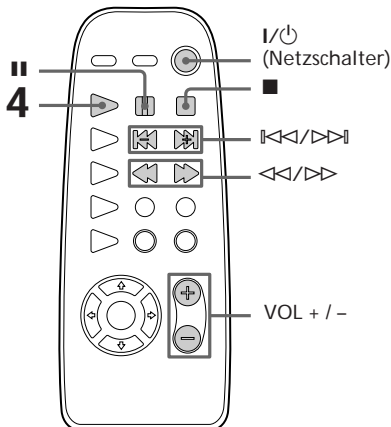
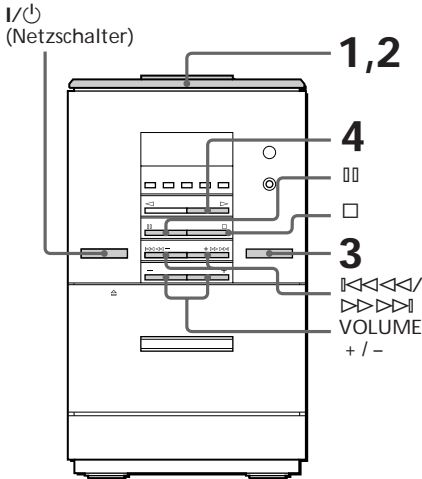

- 1 Öffnen Sie die Glasabdeckung, und legen Sie eine CD in das CD-Fach ein.

Öffnen Sie die Glasabdeckung.

Im Display erscheint „OPEN“.

Setzen Sie die CD auf den Zapfen, und legen Sie den Stabilisator mit der Öffnung nach unten auf die CD.

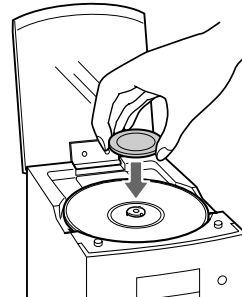

- 2 Schließen Sie die Glasabdeckung.

- 3 Drücken Sie FUNCTION so oft, bis „CD“ erscheint.

- 4 Drücken Sie ▷ (bzw. CD ▷ auf der Fernbedienung). Die Wiedergabe beginnt.

Titelnummer Verstrichene Zeit

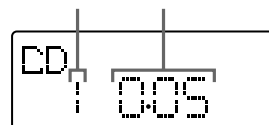

Zum	Gehen Sie folgendermaßen vor:
Stoppen der Wiedergabe	Drücken Sie □.
Unterbrechen der Wiedergabe	Drücken Sie ⏏. Drücken Sie diese Taste nochmals, um die Wiedergabe fortzusetzen.
Auswählen eines Titels	Drücken Sie während der Wiedergabe oder im Pausenmodus ▷▷▷▷ (bzw. ▷▷ auf der Fernbedienung) (vorwärts) oder ◀◀◀◀ (bzw. ◀◀ auf der Fernbedienung) (rückwärts).
Ansteuern einer bestimmten Passage in einem Titel	Halten Sie während der Wiedergabe ▷▷▷▷ (bzw. ▷▷ auf der Fernbedienung) oder ◀◀◀◀ (bzw. ◀◀ auf der Fernbedienung) gedrückt, und lassen Sie die Taste an der gewünschten Stelle los.
Herausnehmen der CD	Öffnen Sie die Glasabdeckung.
Einstellen der Lautstärke	Drücken Sie VOLUME +/- (bzw. VOL +/- auf der Fernbedienung).

So nehmen Sie die CD heraus

Nehmen Sie den Stabilisator ab. Halten Sie wie auf der Abbildung dargestellt den Zapfen leicht gedrückt, und nehmen Sie die CD am Rand heraus.

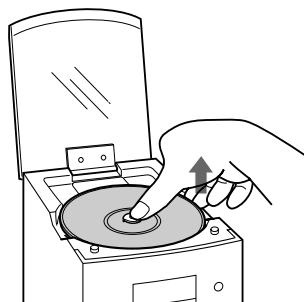

Tips

- Wenn die Anlage ausgeschaltet ist und Sie CD▷ auf der Fernbedienung drücken, wird die Anlage automatisch eingeschaltet, und die Wiedergabe einer CD wird gestartet, falls eine CD eingelegt ist (Sofortwiedergabefunktion).
- Sie können von einer anderen Tonquelle zur CD-Wiedergabe wechseln, indem Sie einfach CD▷ auf der Fernbedienung drücken (automatische Tonquellenwahl).
- Wenn keine CD eingelegt ist, erscheint „no DISC“ im Display.

Aufnehmen von CD

— CD-Synchronaufnahme

Mit dieser Funktion können Sie problemlos von CD auf Kassette aufnehmen. Verwenden Sie dazu bitte Kassetten des Typs TYPE I (normal) oder TYPE II (CrO₂).

I/⏻
(Netzschalter)

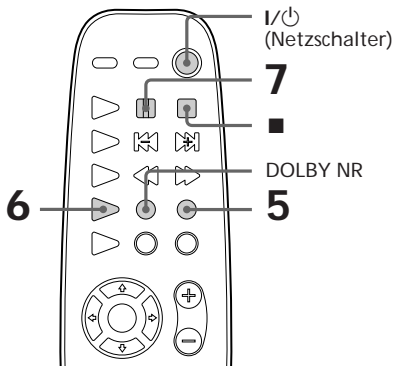
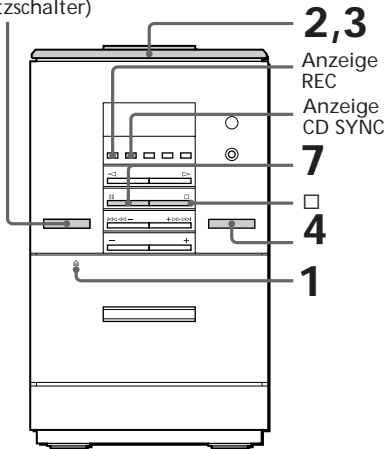

- 1 Drücken Sie PUSH an der vorderen Abdeckung, und legen Sie eine leere Kassette in das Kassettendeck ein.

Mit der zu bespielenden Seite nach vorne

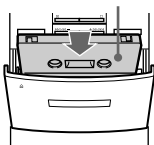

- 2 Öffnen Sie die Glasabdeckung, und legen Sie eine CD ein (siehe Seite 12).

- 3 Schließen Sie die Glasabdeckung.

- 4 Drücken Sie FUNCTION so oft, bis „CD“ erscheint.

- 5 Drücken Sie ● REC auf der Fernbedienung.
Das Deck schaltet in den Aufnahmebereitschaftsmodus, und die Anzeigen CD SYNC und REC am Gerät leuchten rot auf.

- 6 Drücken Sie so oft DIR MODE auf der Fernbedienung, und wählen Sie , um auf eine Seite, bzw. , um auf beiden Seiten aufzunehmen.

- 7 Drücken Sie .
Die Aufnahme beginnt auf der Vorderseite. Nach etwa 10 Sekunden beginnt der CD-Player mit der Wiedergabe.

So beenden Sie die Aufnahme

Drücken Sie .

Tips

- Wenn Sie eine neue Kassette einlegen, startet die Wiedergabe der CD erst nach 10 Sekunden.
- Wenn Sie das Rauschen bei leisen, hohen Tönen reduzieren wollen, drücken Sie vor Schritt 7 auf der Fernbedienung DOLBY NR, so daß „□□“ erscheint.

Hinweise

- Während der Aufnahme können Sie keine anderen Tonquellen anhören.
- Sie können die Aufnahme nicht auf der Rückseite starten.

Radioempfang

— Einstellen gespeicherter Sender

Speichern Sie zunächst Radiosender im Speicher des Tuners ab (siehe „Schritt 3: Speichern von Radiosendern“).

I/⏻
(Netzschalter)

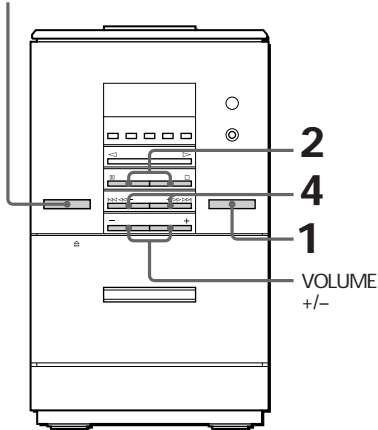

3 Drücken Sie so oft TUNING/PLAY MODE auf der Fernbedienung, bis „PRESET“ erscheint.

4 Stellen Sie mit TUNING +/- (bzw. ◀◀/▶▶) auf der Fernbedienung den gewünschten gespeicherten Sender ein.



Speichernummer Frequenz

Zum	Gehen Sie folgendermaßen vor:
Ausschalten des Radios	Drücken Sie I/⏻.
Einstellen der Lautstärke	Drücken Sie VOLUME +/- (bzw. VOL +/- auf der Fernbedienung).

So stellen Sie nicht gespeicherte Sender ein

Drücken Sie in Schritt 3 TUNING/PLAY MODE auf der Fernbedienung so oft, bis „MANUAL“ erscheint, und stellen Sie dann mit TUNING +/- (bzw. ◀◀/▶▶) auf der Fernbedienung den gewünschten Sender manuell ein.

Tips

- Wenn die Anlage ausgeschaltet ist und Sie TUNER/BAND auf der Fernbedienung drücken, wird die Anlage automatisch eingeschaltet, und der zuletzt eingestellte Sender wird empfangen (Sofortwiedergabefunktion).
- Sie können von einer anderen Tonquelle zum Radio wechseln, indem Sie einfach TUNER/BAND auf der Fernbedienung drücken (automatische Tonquellenwahl).
- Wenn ein FM-Sender verrauscht ist, drücken Sie STEREO/MONO auf der Fernbedienung, so daß „MONO“ erscheint. Das Programm wird nun nicht mehr stereo empfangen, aber der Empfang ist besser. Wenn Sie diese Taste erneut drücken, wird der Stereoeffekt wieder aktiviert.
- Zum Verbessern des Radioempfangs nehmen Sie die hintere Abdeckung ab und bringen die Antenne außerhalb des Gehäuses an (siehe „So nehmen Sie die AM-Antenne ab“ auf Seite 6).

1 Drücken Sie so oft FUNCTION, bis „FM“ oder „AM“ erscheint.

2 Drücken Sie FM oder AM (bzw. so oft TUNER/BAND auf der Fernbedienung).

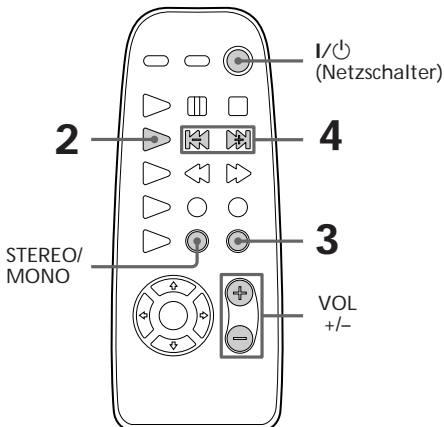

Aufnehmen vom Radio

Sie können ein Radioprogramm auf Kassette aufnehmen, indem Sie einen gespeicherten Sender einstellen. Verwenden Sie dazu bitte Kassetten des Typs TYPE I (normal) oder TYPE II (CrO₂).

I/⏻
(Netzschalter)

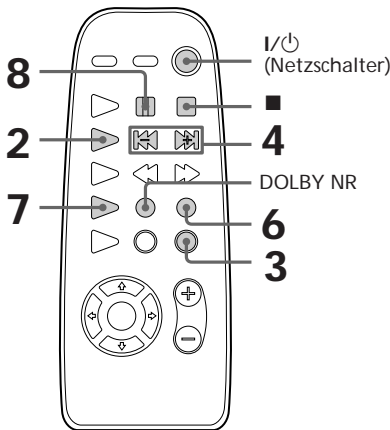
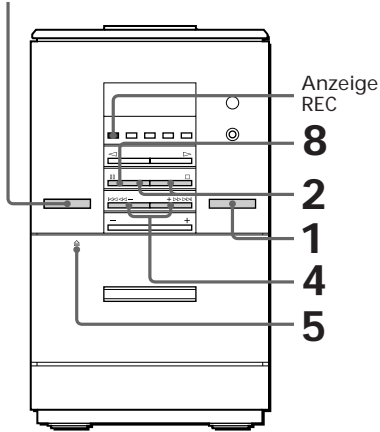

- 1 Drücken Sie so oft FUNCTION, bis „FM“ oder „AM“ erscheint.
- 2 Drücken Sie FM oder AM (bzw. so oft TUNER/BAND auf der Fernbedienung).
- 3 Drücken Sie so oft TUNING/PLAY MODE auf der Fernbedienung, bis „PRESET“ erscheint.
- 4 Stellen Sie mit TUNING +/- (bzw. ⏪/⏩) auf der Fernbedienung einen gespeicherten Sender ein.



Speichernummer Frequenz

- 5 Drücken Sie ≡PUSH an der vorderen Abdeckung, und legen Sie eine leere Kassette in das Kassettendeck ein.

Mit der zu bespielenden Seite nach vorne

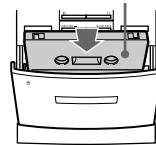

- 6 Drücken Sie ● REC auf der Fernbedienung.
Das Deck schaltet in den Aufnahmebereitschaftsmodus, und die Anzeige REC am Gerät leuchtet rot auf.
- 7 Drücken Sie so oft DIR MODE auf der Fernbedienung, und wählen Sie ⏪, um auf eine Seite, bzw. ⏩, um auf beiden Seiten aufzunehmen.

8 Drücken Sie **⏏**.

Die Aufnahme beginnt auf der Vorderseite.

So beenden Sie die Aufnahme

Drücken Sie **⏏**.

Tips

- Wenn Sie einen nicht gespeicherten Sender aufnehmen wollen, wählen Sie in Schritt 3 „MANUAL“ und stellen dann mit TUNING +/- (bzw. **⏪/⏩** auf der Fernbedienung) den gewünschten Sender manuell ein.
- Wenn Sie das Rauschen bei leisen, hohen Tönen reduzieren wollen, drücken Sie vor Schritt 8 auf der Fernbedienung DOLBY NR, so daß „**NR**“ im Display erscheint.
- Wenn beim Aufnehmen vom Radio Störgeräusche zu hören sind, nehmen Sie die Antenne ab und bringen sie außerhalb des Gehäuses an (siehe „So nehmen Sie die AM-Antenne ab“ auf Seite 6), um die Störgeräusche zu verringern.

Hinweis

Sie können die Aufnahme nicht auf der Rückseite starten.

Wiedergeben einer Kassette

Sie können jeden beliebigen Kassettentyp wiedergeben, TYPE I (normal), TYPE II (CrO₂) oder TYPE IV (Metall).

I/⏻ (Netzschalter)

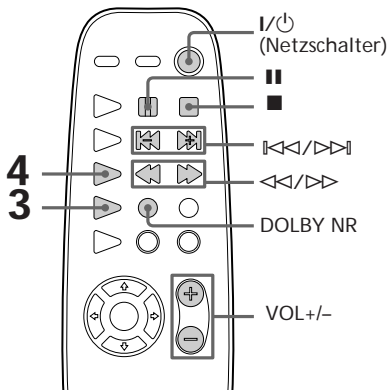
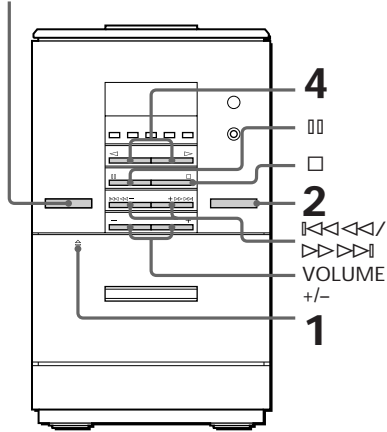

1 Drücken Sie PUSH an der vorderen Abdeckung, und legen Sie eine bespielte Kassette in das Kassettendeck ein.

Mit der wiederzugehenden Seite nach vorne

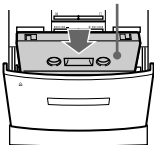

2 Drücken Sie FUNCTION so oft, bis „TC“ erscheint.

3 Drücken Sie so oft DIR MODE auf der Fernbedienung, und wählen Sie , um eine Seite, bzw. , um beide Seiten wiederzugeben.

4 Drücken Sie (bzw. TAPE auf der Fernbedienung). Drücken Sie (bzw. erneut TAPE auf der Fernbedienung), wenn Sie die Rückseite wiedergeben wollen. Die Wiedergabe der Kassette beginnt.

* Das Laufwerk stoppt automatisch, wenn beide Seiten fünfmal abgespielt wurden.

Zum	Gehen Sie folgendermaßen vor:
Stoppen der Wiedergabe	Drücken Sie .
Unterbrechen der Wiedergabe	Drücken Sie . Zum Fortsetzen der Wiedergabe drücken Sie die Taste erneut.
Vorwärts- oder Zurücksputzen	Drücken Sie im Stopmodus oder (bzw. / auf der Fernbedienung).
Ansteuern des Anfangs des aktuellen oder des nachfolgenden Titels	Drücken Sie während der Wiedergabe oder (bzw. / auf der Fernbedienung).
Herausnehmen der Kassette	Drücken Sie PUSH.
Einstellen der Lautstärke	Drücken Sie VOLUME +/- (bzw. VOL +/- auf der Fernbedienung).

Tips

- Wenn die Anlage ausgeschaltet ist und Sie TAPE auf der Fernbedienung drücken, wird die Anlage automatisch eingeschaltet, und die Wiedergabe einer Kassette wird gestartet, falls eine Kassette eingelegt ist (Sofortwiedergabefunktion).
- Sie können von einer anderen Tonquelle zum Kassettendeck wechseln, indem Sie einfach TAPE auf der Fernbedienung drücken (automatische Tonquellenwahl).
- Wenn Sie das Rauschen bei leisen, hohen Tönen reduzieren wollen, drücken Sie vor Schritt 4 auf der Fernbedienung DOLBY NR, so daß „“ erscheint.

Das Display

Sie können die Restspieldauer des aktuellen Titels oder der ganzen CD anzeigen lassen.

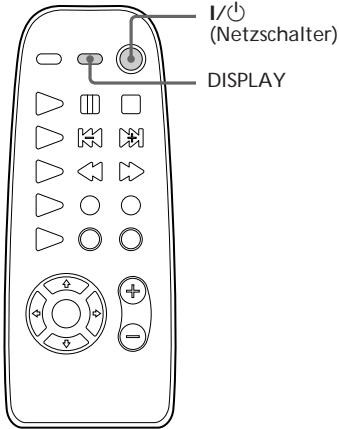

➔ Drücken Sie DISPLAY auf der Fernbedienung.

Mit jedem Tastendruck im normalen Wiedergabemodus wechselt die Anzeige folgendermaßen:

Während der Wiedergabe

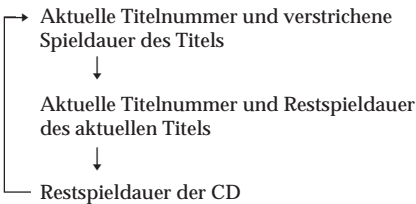

Im Stopmodus

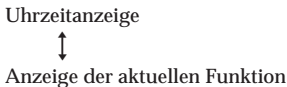

Wiederholtes Wiedergeben von CD-Titeln

— Repeat Play

Mit dieser Funktion können Sie eine CD im Modus Normal Play (normale Wiedergabe), Shuffle Play (Wiedergabe in willkürlicher Reihenfolge) oder Programme Play (programmierte Wiedergabe) wiederholt wiedergeben lassen.

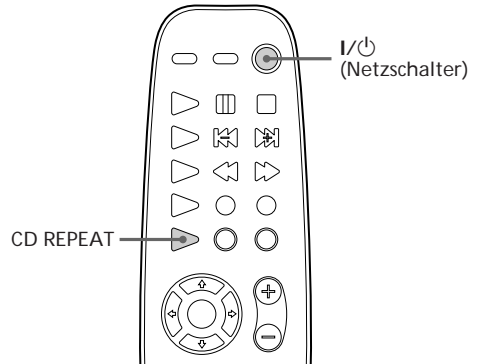

➔ Drücken Sie so oft CD REPEAT auf der Fernbedienung, bis „REPEAT“ erscheint.

Repeat Play beginnt. In der folgenden Tabelle sind die einzelnen Wiederholmöglichkeiten beschrieben.

Zum Wiederholen	Drücken Sie
Aller Titel auf der CD	CD REPEAT so oft, bis „REPEAT“ erscheint.
Nur eines einzelnen Titels*	CD REPEAT während der Wiedergabe des zu wiederholenden Titels so oft, bis „REPEAT 1“ erscheint.

* Während Shuffle Play und Programme Play können Sie einen einzelnen Titel nicht wiederholen lassen.

So beenden Sie Repeat Play

Drücken Sie CD REPEAT so oft, bis „REPEAT“ bzw. „REPEAT 1“ ausgeblendet wird.

Wiedergeben von CD-Titeln in willkürlicher Reihenfolge

— Shuffle Play

Sie können alle Titel auf einer CD in willkürlicher Reihenfolge wiedergeben lassen.

I/⏻
(Netzschalter)

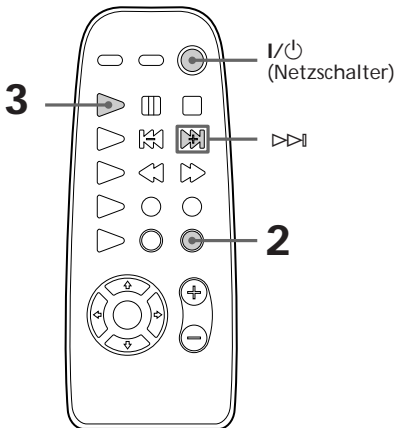
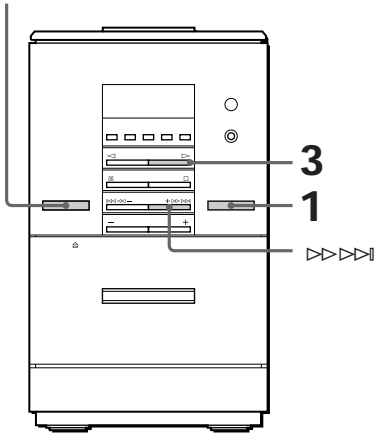

- 1** Drücken Sie FUNCTION so oft, bis „CD“ erscheint.
- 2** Drücken Sie so oft TUNING/PLAY MODE auf der Fernbedienung, bis „SHUFFLE“ erscheint.
- 3** Drücken Sie ▷ (bzw. CD ▷ auf der Fernbedienung). „CD“ erscheint, und alle Titel werden in willkürlicher Reihenfolge wiedergegeben.

So beenden Sie Shuffle Play

Drücken Sie so oft TUNING/PLAY MODE auf der Fernbedienung, bis „SHUFFLE“ im Display ausgeblendet wird. Die Wiedergabe der Titel wird in der ursprünglichen Reihenfolge fortgesetzt.

Tips

- Wenn Sie TUNING/PLAY MODE während der normalen Wiedergabe so oft drücken, bis „SHUFFLE“ erscheint, können Sie alle Titel auf der CD in willkürlicher Reihenfolge wiedergeben lassen.
- Wenn Sie einen Titel überspringen wollen, drücken Sie ▷▷▷▷ (bzw. ▷▷ auf der Fernbedienung).
- Sie können mit ◀◀◀◀ (bzw. ◀◀ auf der Fernbedienung) nicht zum vorherigen Titel zurückschalten.

Zusammenstellen von CD-Titeln zu einem Programm

-- Programme Play

Sie können aus den Titeln auf einer CD ein Programm von bis zu 24 Titeln in der gewünschten Wiedergabereihenfolge zusammenstellen.

I/⏻
(Netzschalter)

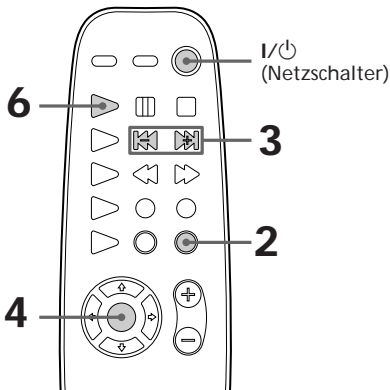
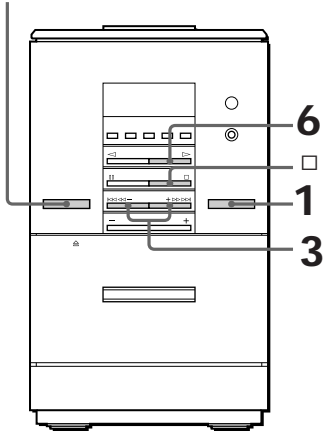

1 Drücken Sie FUNCTION so oft, bis „CD“ erscheint.

2 Drücken Sie so oft TUNING/PLAY MODE auf der Fernbedienung, bis „PGM“ erscheint.

3 Drücken Sie ◀◀◀◀ oder ▶▶▶▶ (bzw. ◀◀ oder ▶▶ auf der Fernbedienung), bis der gewünschte Titel erscheint.

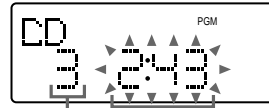

Titelnummer Gesamtspieldauer

4 Drücken Sie ENTER auf der Fernbedienung.

Die Programmnummer erscheint etwa eine Sekunde lang, und die Gesamtspieldauer leuchtet auf.

5 Zum Programmieren weiterer Titel gehen Sie wie in Schritt 3 und 4 erläutert vor und wählen die gewünschten Titel in der gewünschten Reihenfolge aus.

6 Drücken Sie ▷ (bzw. CD ▷ auf der Fernbedienung).

Alle Titel werden in der gewählten Reihenfolge wiedergegeben.

So beenden Sie Programme Play

Drücken Sie so oft TUNING/PLAY MODE auf der Fernbedienung, bis „PGM“ im Display ausgeblendet wird.

Zum	Gehen Sie folgendermaßen vor:
Hinzufügen eines Titels ans Ende des Programms	Gehen Sie im Stopmodus wie in Schritt 3 und 4 erläutert vor.
Löschen des ganzen Programms	Drücken Sie im Stopmodus □ am Gerät.

Tips

- Das erstellte Programm bleibt im CD-Player gespeichert, bis Sie das Gerät ausschalten oder eine CD herausnehmen.
- Wenn die Gesamtspieldauer 100 Minuten überschreitet, wird statt der Gesamtspieldauer die Programmreihenfolge angezeigt.
- Wenn Sie versuchen, mehr als 24 Titel zu programmieren, erscheint „FULL“ im Display.

Manuelles Aufnehmen auf eine Kassette

Sie können nach Belieben Titel von CD, Radio oder einer angeschlossenen Komponente aufnehmen. Sie können beispielsweise nur bestimmte Titel oder ab der Mitte der CD aufnehmen.

I/⏻
(Netzschalter)

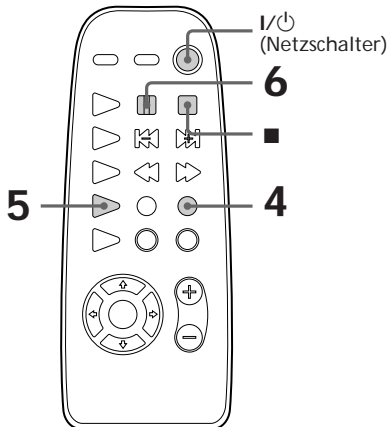
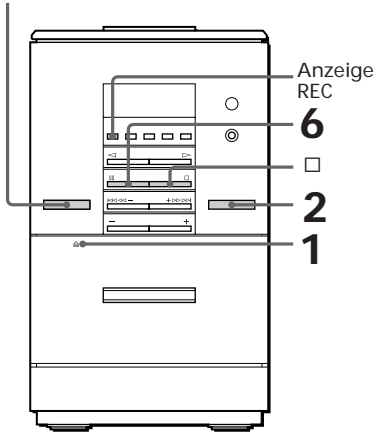

- 1 Legen Sie eine leere Kassette in das Kassettendeck ein.
- 2 Drücken Sie FUNCTION so oft, bis die aufzunehmende Tonquelle (z. B. CD) erscheint.
- 3 Starten Sie die Wiedergabe der Tonquelle, von der aufgenommen werden soll.
- 4 Drücken Sie ● REC auf der Fernbedienung.
Das Deck schaltet in den Aufnahmebereitschaftsmodus, und die Anzeige REC am Gerät leuchtet rot auf.
- 5 Drücken Sie so oft DIR MODE auf der Fernbedienung, und wählen Sie \leftarrow , um auf eine Seite, bzw. \leftrightarrow , um auf beiden Seiten aufzunehmen.
- 6 Drücken Sie ■.
Die Aufnahme beginnt auf der Vorderseite.

Zum	Drücken Sie
Stoppen der Aufnahme	■. Drücken Sie erneut ■, um die Wiedergabe der CD zu stoppen.
Unterbrechen der Aufnahme	■.

Tips

- Wenn Sie das Rauschen bei leisen, hohen Tönen reduzieren wollen, drücken Sie vor Schritt 6 auf der Fernbedienung DOLBY NR, so daß „□□“ erscheint.
- Wenn Sie ● REC im Stopmodus des CD-Players drücken, startet die CD-Synchronaufnahme (siehe „Aufnehmen von CD“ auf Seite 14).

Aufnahmen von CDs mit Angabe der Titelreihenfolge

— Programme Edit

Sie können Titel von der CD in der gewünschten Reihenfolge aufnehmen. Achten Sie beim Programmieren darauf, daß die Spieldauer für eine Kassettenseite nicht die Länge der Kassettenseite überschreitet.

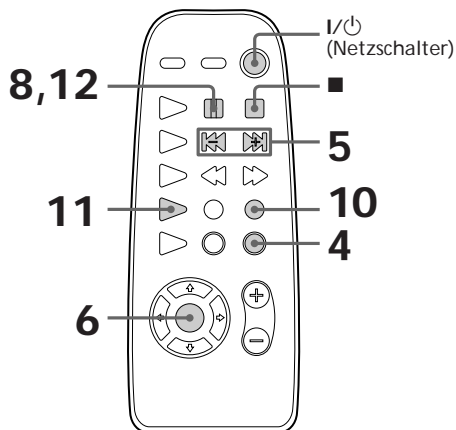
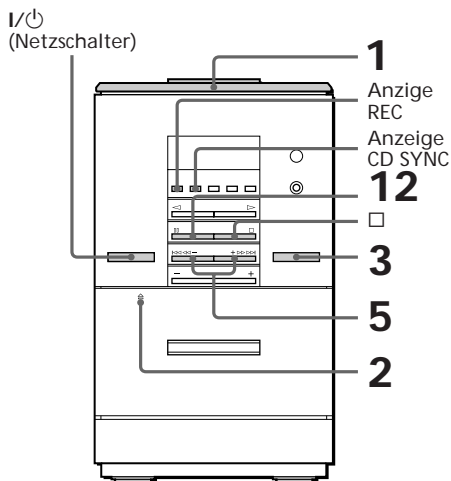

- 1 Legen Sie eine CD ein, und schließen Sie die Glasabdeckung.
- 2 Legen Sie eine leere Kassette in das Kassettendeck ein.
- 3 Drücken Sie FUNCTION so oft, bis „CD“ erscheint.
- 4 Drücken Sie so oft TUNING/PLAY MODE auf der Fernbedienung, bis „PGM“ erscheint.

- 5 Drücken Sie ◀◀◀◀ oder ▶▶▶▶ (bzw. ◀◀/▶▶ auf der Fernbedienung), bis der gewünschte Titel erscheint.

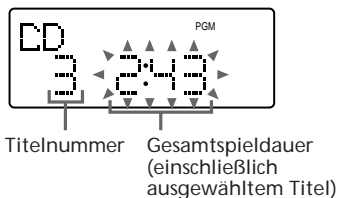

- 6 Drücken Sie ENTER auf der Fernbedienung.
- 7 Zum Programmieren weiterer Titel auf Seite A gehen Sie wie in Schritt 5 und 6 erläutert vor und wählen die Titel in der gewünschten Reihenfolge aus.
- 8 Fügen Sie mit ⏸ auf der Fernbedienung am Ende von Seite A eine Pause ein.
- 9 Gehen Sie zum Programmieren der Titel, die auf Seite B aufgenommen werden sollen, wie in Schritt 5 und 6 erläutert vor.

Aufnahmen von CDs mit Angabe der Titelreihenfolge (Fortsetzung)

10 Drücken Sie ● REC auf der Fernbedienung.
Das Deck schaltet in den Aufnahmebereitschaftsmodus, und die Anzeigen CD SYNC und REC am Gerät leuchten rot auf.

11 Drücken Sie so oft DIR MODE auf der Fernbedienung, und wählen Sie \rightleftarrows , um auf eine Seite, bzw. \leftrightarrow , um auf beiden Seiten aufzunehmen.

12 Drücken Sie \square .
Die Aufnahme beginnt auf der Vorderseite. Nach etwa 10 Sekunden beginnt der CD-Player mit der Wiedergabe.

So beenden Sie die Aufnahme

Drücken Sie \square .

So beenden Sie Programme Edit

Drücken Sie so oft TUNING/PLAY MODE auf der Fernbedienung, bis „PGM“ im Display ausgeblendet wird.

Aktivieren der Bässe

Sie können die Bässe verstärken und somit einen kräftigeren Klang erzeugen.

I/⏻
(Netzschalter)

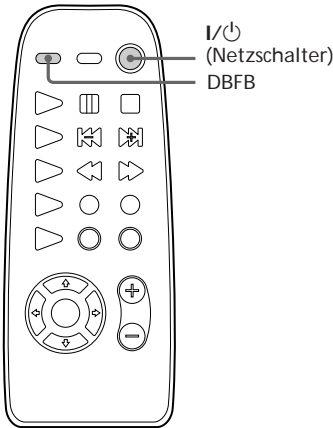
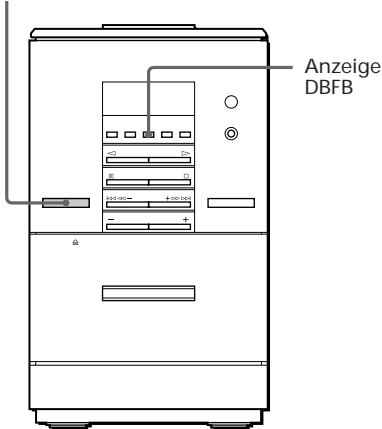

- ➔ Drücken Sie DBFB* auf der Fernbedienung.
Die Anzeige DBFB am Gerät leuchtet rot auf.

* DBFB = Dynamic Bass Feedback

So deaktivieren Sie DBFB

Drücken Sie erneut DBFB.

Die Anzeige DBFB am Gerät erlischt.

Aktivieren des Klangeffekts

Sie können den Klang je nach Vorlieben bzw. räumlichen Gegebenheiten einstellen.

I/⏻
(Netzschalter)

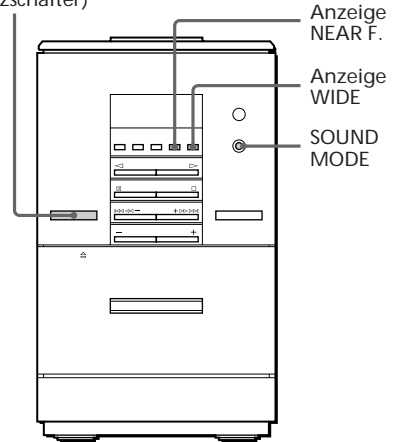

- ➔ Drücken Sie SOUND MODE.
Mit jedem Tastendruck auf diese Taste leuchtet folgende LED-Anzeige rot auf.
NEAR F. → WIDE → LED aus

Wenn Sie folgendes wählen	So können Sie
NEAR F.	Simulierte Stereoraumklangeffekte für Hintergrundmusik erzeugen.
WIDE	Den Klang im ganzen Raum verteilen.
LED aus	Zum normalen Stereoton zurückschalten.

1 Bereiten Sie die wiederzugebende Tonquelle vor.

- CD: Legen Sie eine CD ein. Wenn die Wiedergabe ab einem bestimmten Titel gestartet werden soll, erstellen Sie ein Programm (siehe „Zusammenstellen von CD-Titeln zu einem Programm“).
- Kassette: Legen Sie eine Kassette mit der wiederzugebenden Seite nach vorne ein.
- Radio: Stellen Sie den gewünschten gespeicherten Sender ein (siehe „Schritt 3: Speichern von Radiosendern“).

2 Stellen Sie mit VOLUME +/- (bzw. VOL +/- auf der Fernbedienung) die Lautstärke ein.

3 Drücken Sie TIMER SET auf der Fernbedienung.

4 Drücken Sie \lll oder \ggg , so daß „DAILY“ angezeigt wird, und drücken Sie dann ENTER auf der Fernbedienung.
„ON“ erscheint, und die Stundenangabe blinkt.



5 Stellen Sie die Uhrzeit ein, zu der die Wiedergabe starten soll. Stellen Sie mit \lll oder \ggg die Stunde ein, und drücken Sie ENTER auf der Fernbedienung. Die Minutenanzeige blinkt.

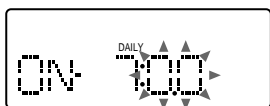

6 Stellen Sie wie oben beschrieben die Uhrzeit ein, zu der die Wiedergabe stoppen soll.

7 Drücken Sie \lll oder \ggg , bis die gewünschte Musikquelle erscheint. Die Anzeige wechselt folgendermaßen:
CD → FM/AM → TC → MD
↑
└──────────┘

8 Drücken Sie ENTER auf der Fernbedienung.
Nacheinander werden die Anfangs-, die Endezeit und die Musikquelle angezeigt, bevor wieder die normale Anzeige erscheint.

9 Schalten Sie das Gerät aus.

So überprüfen Sie die Einstellung

Drücken Sie TIMER SELECT auf der Fernbedienung so oft, bis „DAILY“ und „TIMER REC“ ausgeblendet werden, und drücken Sie dann erneut TIMER SELECT.

Die gespeicherten Angaben werden nacheinander angezeigt.

So deaktivieren Sie den Timer

Drücken Sie so oft TIMER SELECT auf der Fernbedienung, bis „OFF“ erscheint.

Hinweise

- Das System schaltet sich 15 Sekunden vor der voreingestellten Zeit ein.
- Sie können den Timer nicht einstellen, wenn die Ein- und die Ausschaltzeit gleich sind.
- Wenn Sie den Sleep Timer eingestellt haben, schaltet der Daily Timer die Anlage erst ein, nachdem der Sleep Timer sie ausgeschaltet hat.
- Sie können nicht gleichzeitig den Daily Timer und die Programmierung einer Timer-Aufnahme aktivieren.

Aufnahmen von Radiosendungen mit dem Timer

— REC Timer

Für Aufnahmen mit dem Timer müssen Sie zunächst den Radiosender speichern (siehe „Schritt 3: Speichern von Radiosendern“) und die Uhrzeit einstellen (siehe „Schritt 2: Einstellen der Uhr“).

I/⏻
(Netzschalter)

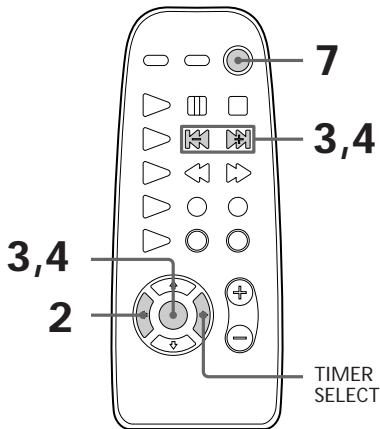
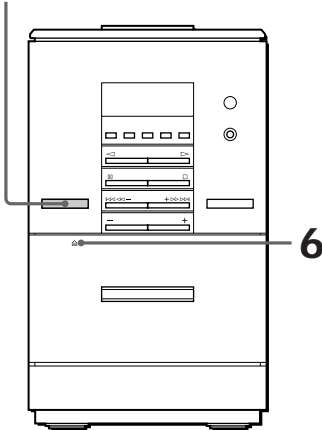

1 Stellen Sie den gespeicherten Radiosender ein, den Sie aufnehmen wollen (siehe „Radioempfang“).

2 Drücken Sie **TIMER SET** auf der Fernbedienung.

3 Wählen Sie mit **◀◀** oder **▶▶** auf der Fernbedienung **TIMER REC**, und drücken Sie **ENTER**.
Im Display erscheint „ON“, und die Stundenangabe blinkt.

4 Stellen Sie die Uhrzeit ein, zu der die Aufnahme starten soll.
Stellen Sie mit **◀◀** oder **▶▶** auf der Fernbedienung die Stunde ein, und drücken Sie **ENTER**.
Die Minutenanzeige blinkt.

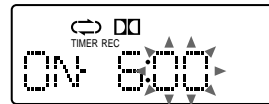

Stellen Sie die Minuten genauso ein, und drücken Sie **ENTER**.
Die Stundenanzeige für die Ausschaltzeit blinkt.

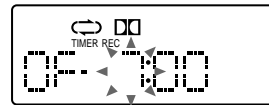

5 Stellen Sie wie oben beschrieben die Uhrzeit ein, zu der die Aufnahme stoppen soll.

Nacheinander werden die Anfangs-, die Endzeit, die Aufnahmequelle und der gespeicherte Sender angezeigt, bevor wieder die normale Anzeige erscheint.

6 Legen Sie eine leere Kassette in das Kassettendeck ein.

7 Schalten Sie das Gerät aus.
Wenn die Aufnahme beginnt, wird der Lautstärkepegel auf das Minimum heruntergedreht.

So überprüfen Sie die Einstellung

Drücken Sie TIMER SELECT auf der Fernbedienung, so daß „TIMER REC“ ausgeblendet wird, und drücken Sie dann TIMER SELECT so oft, bis „TIMER REC“ angezeigt wird.

Die gespeicherten Angaben werden nacheinander angezeigt.

So deaktivieren Sie den Timer

Drücken Sie so oft TIMER SELECT auf der Fernbedienung, bis „OFF“ erscheint.

So aktivieren Sie den Timer mit denselben Einstellungen

Drücken Sie TIMER SELECT auf der Fernbedienung so oft, bis „TIMER REC“ erscheint, und schalten Sie mit der Taste I/⏻ die Anlage aus. Wenn Sie den Timer einmal eingestellt haben, brauchen Sie dieselben Angaben nicht erneut einzustellen.

Hinweise

- Das System schaltet sich 15 Sekunden vor der voreingestellten Zeit ein.
- Wenn das Gerät zur voreingestellten Zeit bereits eingeschaltet ist, erfolgt keine Aufnahme.
- Sie können den Timer nicht aktivieren, wenn die Ein- und die Ausschaltzeit gleich sind.
- Wenn Sie den Sleep Timer eingestellt haben, schaltet sich der REC Timer erst ein, nachdem der Sleep Timer das Gerät ausgeschaltet hat.
- Sie können nicht gleichzeitig den Daily Timer und den REC Timer aktivieren.
- Die Aufnahme beginnt auf der Vorderseite.

Sicherheitsmaßnahmen

Betriebsspannung

Achten Sie vor der Inbetriebnahme darauf, daß die Betriebsspannung des Geräts der lokalen Stromversorgung entspricht.

Sicherheit

- Das Gerät bleibt auch in ausgeschaltetem Zustand mit dem Stromnetz verbunden, solange das Netzkabel mit der Netzsteckdose verbunden ist.
- Wollen Sie das Gerät längere Zeit nicht benutzen, ziehen Sie den Netzstecker aus der Steckdose. Ziehen Sie dabei immer am Stecker, niemals am Kabel.
- Sollten Fremdkörper oder Flüssigkeiten in eine Komponente gelangen, trennen Sie die Stereoanlage von der Netzsteckdose. Lassen Sie die Komponente von qualifiziertem Fachpersonal überprüfen, bevor Sie sie wieder benutzen.
- Das Netzkabel darf nur von einem qualifizierten Kundendienst ausgetauscht werden.

Aufstellung

- Stellen Sie die Stereoanlage an einem Ort mit ausreichender Luftzufuhr auf, damit sich im Inneren der Anlage kein Wärmestau bildet.
- Stellen Sie das Gerät nicht in geneigter Position auf.
- Stellen Sie das Gerät nicht an einen Ort, an dem es folgenden Bedingungen ausgesetzt ist:
 - extremen Temperaturen
 - Staub oder Schmutz
 - hoher Luftfeuchtigkeit
 - Vibrationen
 - direktem Sonnenlicht

Betrieb

- Wird die Anlage direkt von einem kalten in einen warmen Raum gebracht oder wird sie in einem Raum mit hoher Luftfeuchtigkeit aufgestellt, kann sich auf der Linse im CD-Player Feuchtigkeit niederschlagen. In diesem Fall funktioniert das Gerät möglicherweise nicht korrekt. Nehmen Sie in diesem Fall die CD heraus, und lassen Sie die Anlage dann etwa eine Stunde lang eingeschaltet, bis die Feuchtigkeit verdunstet ist.
- Wenn Sie die Anlage transportieren wollen, nehmen Sie alle CDs heraus.

Sollten an Ihrer Stereoanlage Probleme auftreten oder sollten Sie Fragen haben, wenden Sie sich bitte an Ihren Sony-Händler.

Hinweise zu CDs

- Reinigen Sie die CD vor dem Abspielen mit einem Reinigungstuch. Wischen Sie dabei von der Mitte nach außen.
- Verwenden Sie keine Lösungsmittel wie Benzin oder Verdünner und keine handelsüblichen Reinigungsmittel oder Antistatik-Sprays für Schallplatten.
- Setzen Sie die CD weder direktem Sonnenlicht noch Wärmequellen wie zum Beispiel Warmluftauslässen aus. Lassen Sie sie auch nicht in einem in der Sonne geparkten Auto liegen.

Reinigen des Gehäuses

Reinigen Sie das Gehäuse mit einem weichen Tuch, das Sie leicht mit einem milden Reinigungsmittel angefeuchtet haben.

So schützen Sie eine Kassette vor versehentlichem Überspielen

Wenn Sie vermeiden wollen, daß eine Kassette versehentlich überspielt wird, brechen Sie die Überspielschutzlasche an Seite A oder B wie abgebildet heraus. Wenn Sie die Kassette später wieder überspielen wollen, überkleben Sie die Aussparung mit Klebeband.

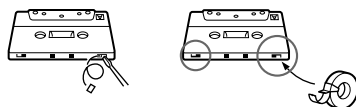

Wenn Sie eine Kassette des Typs TYPE II (CrO₂) oder TYPE IV (Metall) verwenden, achten Sie darauf, die Aussparungen nicht zu überkleben, anhand derer das Kassettendeck automatisch den Kassettentyp feststellen kann.

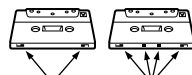

Aussparungen

Vor dem Einlegen einer Kassette

Achten Sie darauf, daß das Band der Kassette gespannt ist. Andernfalls kann das Band im Mechanismus des Kassettendecks hängenbleiben und beschädigt werden.

Bänder mit mehr als 90 Minuten Spieldauer

Diese Bänder sind sehr elastisch. Wechseln Sie die Bandtransportfunktionen wie Wiedergabe, Stoppen, Spulen etc. nicht zu häufig. Andernfalls kann sich das Band im Kassettendeck verfangen.

Reinigen der Tonköpfe

Reinigen Sie die Tonköpfe nach jeweils 10 Gebrauchsstunden. Wenn die Tonköpfe verschmutzt sind,

- ist der Ton verzerrt
- fällt der Tonpegel ab
- setzt der Ton aus
- läßt sich die Kassette nicht vollständig löschen
- läßt sich die Kassette nicht bespielen

Sie sollten die Tonköpfe also vor einer wichtigen Aufnahme oder nach der Wiedergabe einer alten Kassette reinigen. Verwenden Sie dazu eine gesondert erhältliche Trocken- oder Naßreinigungskassette. Einzelheiten dazu finden Sie in den Anweisungen zur Reinigungskassette.

Entmagnetisieren der Tonköpfe

Entmagnetisieren Sie die Tonköpfe und die Metallteile, mit denen das Band in Berührung kommt, alle 20 bis 30 Betriebsstunden mit einer gesondert erhältlichen Entmagnetisierungskassette. Einzelheiten dazu finden Sie in den Anweisungen zur Entmagnetisierungskassette.

Störungsbehebung

Wenn an Ihrer Stereoanlage ein Problem auftritt, versuchen Sie bitte anhand der folgenden Checkliste, das Problem zu beheben.

Überprüfen Sie zunächst, ob das Netzkabel fest angeschlossen ist und ob die Lautsprecher richtig und fest angeschlossen sind.

Sollte die Störung bestehen bleiben, wenden Sie sich an Ihren Sony-Händler.

Allgemeines

Es ist kein Ton zu hören.

- Drücken Sie VOLUME +/-.
- Die Kopfhörer sind angeschlossen.

Starke Störgeräusche sind zu hören.

- Ein Fernsehgerät oder ein Videorecorder befindet sich zu nahe an der Stereoanlage. Stellen Sie die Stereoanlage weiter entfernt vom Fernsehgerät oder Videorecorder auf.

„0:00“ blinkt im Display.

- Die Stromversorgung wurde unterbrochen. Stellen Sie die Uhrzeit und den Timer erneut ein.

Der Timer funktioniert nicht.

- Stellen Sie die Uhr richtig ein.

DAILY und TIMER REC erscheinen nicht, wenn Sie TIMER SET drücken.

- Stellen Sie den Timer richtig ein.
- Stellen Sie die Uhr ein.

Die Fernbedienung funktioniert nicht.

- Zwischen der Fernbedienung und dem Gerät befindet sich ein Hindernis.
- Die Fernbedienung zeigt nicht auf den Fernbedienungssensor der Anlage.
- Die Batterien sind erschöpft. Tauschen Sie die Batterien aus.

Auf dem Fernsehschirm kommt es zu Farbunregelmäßigkeiten.

- Stellen Sie die Lautsprecher weiter vom Fernsehgerät entfernt auf.

Lautsprecher

Ton wird nur über einen Kanal ausgegeben, oder die Lautstärke der Lautsprecher links und rechts ist unterschiedlich.

- Überprüfen Sie die Lautsprecheranschlüsse und die Aufstellung.

CD-Player

Die CD wird nicht wiedergegeben.

- Die CD ist verschmutzt.
- Die CD ist falschherum eingelegt.
- Im CD-Deck hat sich Feuchtigkeit niedergeschlagen. Nehmen Sie in diesem Fall die CD heraus, und lassen Sie die Anlage dann etwa eine Stunde lang eingeschaltet, bis die Feuchtigkeit verdunstet ist.

Die Wiedergabe beginnt nicht beim ersten Titel.

- Der Player befindet sich im Modus Programme Play oder Shuffle Play. Drücken Sie so oft TUNING/PLAY MODE auf der Fernbedienung, bis „PROGRAM“ oder „SHUFFLE“ ausgeblendet wird.

Kassettendeck

Die Kassette läßt sich nicht bespielen.

- Im Kassettenthalter befindet sich keine Kassette.
- Die Überspielschutzlasche an der Kassette wurde herausgebrochen (siehe Seite 30).
- Das Bandende wurde erreicht.

Die Kassette läßt sich weder be- noch abspielen, oder der Tonpegel verringert sich.

- Die Tonköpfe sind verschmutzt. Reinigen Sie sie (siehe Seite 30).
- Auf den Aufnahme-/Wiedergabeköpfen hat sich Abrieb des Magnetbands abgelagert. Entmagnetisieren Sie die Tonköpfe (siehe Seite 30).

Störungsbehebung (Fortsetzung)

Die Kassette läßt sich nicht vollständig löschen.

- Auf den Aufnahme-/Wiedergabeköpfen hat sich Abrieb des Magnetbands abgelagert. Entmagnetisieren Sie die Tonköpfe (siehe Seite 30).
-

Es treten extreme Gleichlaufschwankungen auf, oder der Ton fällt aus.

- Kapstan oder Andruckwalzen sind verschmutzt. Reinigen Sie sie (siehe Seite 30).
-

Das Rauschen nimmt zu, oder die hohen Frequenzen fallen weg.

- Auf den Aufnahme-/Wiedergabeköpfen hat sich Abrieb des Magnetbands abgelagert. Entmagnetisieren Sie die Tonköpfe (siehe Seite 30).
-

Tuner

Es treten starke Tönstörungen oder Rauschen auf („TUNED“ oder „ST“ blinkt).

- Richten Sie die Antenne neu aus.
 - Das Signal ist zu schwach. Schließen Sie eine Außenantenne an.
-

Ein UKW-Stereoprogramm wird nicht stereo empfangen.

- Drücken Sie STEREO/MONO auf der Fernbedienung, so daß „ST“ im Display erscheint.
-

Wenn andere Probleme auftreten, die oben nicht aufgeführt werden, setzen Sie die Anlage folgendermaßen zurück:

- 1 Lösen Sie das Netzkabel.
- 2 Halten Sie I/⏻ gedrückt, und stecken Sie das Netzkabel wieder in die Netzsteckdose.

Stellen Sie die Uhr ein, programmieren Sie den Timer, und speichern Sie die Radiosender erneut ab.

Technische Daten

Verstärker

DIN-Leistungsabgabe 15 + 15 Watt
(6 Ohm bei 1 kHz, DIN)

Kontinuierliche RMS-Leistungsabgabe
17 + 17 Watt
(4 Ohm bei 1 kHz, 10 %
gesamte harmonische
Verzerrung)

Musikleistung 22 + 22 Watt

Eingänge

MD IN (Cinchbuchsen): Empfindlichkeit 450 mV,
Impedanz 47 kOhm

Ausgänge

MD OUT (Cinchbuchsen): Empfindlichkeit 250 mV,
Impedanz 1 kOhm

PHONES (Stereo-Cinchbuchse):
geeignet für Kopfhörer
von mindestens 8 Ohm
Aktivlautsprechersystem,
4 Ohm

SPEAKER:

CD-Player

System Digitales CD-
Audiosystem
Laser Halbleiter-Laser
($\lambda = 780$ nm)
Emissionsdauer:
kontinuierlich
Laseremission max. 44,6 μ W*
* Gemessen im Abstand
von 200 mm von der
Linsenoberfläche am
optischen Sensorblock
mit einer Apertur von
7 mm.
Wellenlänge 780 - 790 nm
Frequenzgang 2 Hz - 20 kHz ($\pm 0,5$ dB)
Signal-Rauschabstand mehr als 90 dB
Dynamikbereich mehr als 90 dB

Kassettendeck

Aufnahmesystem 4 Spuren, 2 Kanäle, stereo
Frequenzgang 50 bis 13.000 Hz (± 3 dB)
(DOLBY NR OFF) mit Kassette TYPE I von
Sony
50 bis 14.000 Hz (± 3 dB)
mit Kassette TYPE II von
Sony
Gleichlaufschwankungen $\pm 0,15$ % Spitzenpegel
(IEC)
0,1 % RMS-Leistung
(NAB)
 $\pm 0,2$ % Spitzenpegel
(DIN)

Tuner

FM stereo, FM/AM-Zwischenfrequenz-Tuner

FM-Tuner

Empfangsbereich 87,5 - 108,0 MHz
(Einstellintervall von
50 kHz)
Antenne FM-Wurfantenne
Antennenanschlüsse 75 Ohm, unsymmetrisch
Zwischenfrequenz 10,7 MHz

AM-Tuner

Empfangsbereich 531 - 1.602 kHz
(Einstellintervall von
9 kHz)
Antenne AM-Stabantenne,
externer
Antennenanschluß
Zwischenfrequenz 450 kHz

Lautsprecher

Lautsprechersystem Vollbereichsaktiv-
lautsprecher, MFB
Lautsprechereinheiten: 10 cm Durchmesser,
Konus
Nennimpedanz 4 Ohm
Abmessungen (B/H/T) ca. 195 \times 205 \times 120 mm
Gewicht ca. 1,5 kg netto pro
Lautsprecher

Allgemeines

Betriebsspannung 230 V Wechselstrom,
50/60 Hz
Leistungsaufnahme 60 Watt
Abmessungen (B/H/T) ca. 127 \times 212 \times 184 mm
einschließlich
vorstehender Teile und
Bedienelemente
Gewicht ca. 3,6 kg
Mitgeliefertes Zubehör AM-Stabantenne (1)
Fernbedienung RM-SED1
(1)
Stabilisator (1)
Batterien (2)
FM-Wurfantenne (1)
Gittermaske für
Lautsprecher (1)
Lautsprecher-
befestigungsschrauben
(4)
Sonderzubehör Wandhalterung
WHB-ED1
Saran-Gitter für
Lautsprecher SSN-ED1
Ständer SU-ED1

Änderungen, die dem technischen Fortschritt
dienen, bleiben vorbehalten.

Index

A

- Aktivieren
 - Bässe 25
 - Klangeffekt 25
- Anschließen
 - Anlage 4
 - Antennen 11
 - Netzkabel 5
 - zusätzliche Komponenten 10
- Antennen 11
- Aufnahmen schützen 30
- Aufnehmen
 - einer Kassette von Hand 22
 - eines Radioprogramms 16
 - Timer-Aufnahmen 28
 - von CD 14
 - von CDs mit Angabe der Titelreihenfolge 23
- Automatische Tonquellenwahl 13, 15, 18

B

- Batterien 6

C

- CD-Player 12, 19

D

- Display 19

E, F, G, H, I, J

- Einstellen
 - gespeicherter Sender 15
 - Lautstärke 13, 15, 18
 - Uhr 7

K

- Klangeffekt 25

L, M

- Lautsprecher 4

N, O

- Normal Play (normale Wiedergabe) 12

P, Q

- Programme Edit 23
- Programme Play 21

R

- Radiosender
 - einstellen 15
 - speichern 8
- Repeat Play 19

S

- Schützen von Aufnahmen 30
- Shuffle Play 20
- Sleep Timer 26
- Sofortwiedergabefunktion 13, 15, 18
- Speichern von Radiosendern 8
- Stabilisator 12
- Störungsbehebung 31

T

- Timer
 - Aufwachen mit Musik 26
 - Einschlafen mit Musik 26
 - Timer-Aufnahmen 28
- Tuner 8, 15, 16

U

- Uhr einstellen 7

V

- Verbinden. *Siehe* Anschließen

W, X, Y

- Weck-Timer 26
- Wiedergabe
 - CD 12
 - gespeicherter Radiosender 15
 - Kassette 18
 - Titel in programmierter Reihenfolge (Programme Play) 21
 - Titel in willkürlicher Reihenfolge (Shuffle Play) 20
 - Titel wiederholen (Repeat Play) 19

Z

- Zurücksetzen der Anlage 32

