

# ***FM/MW/LW Compact Disc Player***

---

Mode d'emploi _____	<b>F</b> _____
Bedienungsanleitung _____	<b>D</b> _____
Gebruiksaanwijzing _____	<b>NL</b> _____
Istruzioni per l'uso _____	<b>I</b> _____

Si dichiara che l'apparecchio è stato fabbricato in conformità all'art. 2 Comma 1 del D.M. 28.08.1995 n. 548.

En ce qui concerne l'installation et les connexions, consulter le manuel d'installation/connexions fourni.

Zur Installation und zum Anschluß siehe die mitgelieferte Installations-/Anschlußanleitung.

Zie voor het monteren en aansluiten van het apparaat de bijgeleverde [Montage/Aansluitingen]-handleiding.

Per l'installazione e i collegamenti, fare riferimento al manuale di istruzioni di installazione/collegamenti in dotazione.



## ***CDX-3150***

© 1997 by Sony Corporation

---

Actual total number:

---

Sony CDX-3150 (F,G,H,I) 3-859-066-22(1)

---

## Félicitations !

Nous vous remercions d'avoir fait l'acquisition d'un lecteur de disques compacts Sony. Cet appareil est doté de multiples fonctions d'exploitation.

F

2

---

Actual total number:

---

Sony CDX-3150 (F,G,H,I) 3-859-066-22(1)

---

## Table des matières

### Préparation

Réinitialisation de l'appareil .....	4
Dépose de la façade .....	4
Réglage de l'horloge .....	5

### Lecteur CD

Ecouter un CD .....	5
Lecture d'un CD dans différents modes .....	6

### Radio

Mémorisation automatique des stations	
— Fonction de mémoire automatique .....	7
Mémorisation de stations déterminées .....	7
Réception des stations présélectionnées .....	7

### Autres fonctions

Réglage des caractéristiques du son .....	8
Coupure du son .....	8
Modification du son et du bip .....	9
Activation de l'affichage de l'horloge	
— Fonction de sélection d'alimentation .....	9

### Informations complémentaires

Précautions .....	9
Entretien .....	10
Démontage de l'appareil .....	11
Emplacement des commandes .....	12
Spécifications .....	13
Dépannage .....	14
Index .....	16

F

## Préparation

### Réinitialisation de l'appareil

Avant la première mise en service de l'appareil ou après avoir remplacé la batterie de la voiture, vous devez réinitialiser l'appareil. Appuyez sur la touche de réinitialisation à l'aide d'un objet pointu comme un stylo à bille.

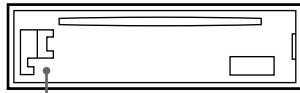

Touche de réinitialisation

#### Remarques

- Une pression sur la touche de réinitialisation entraîne l'effacement de tous les programmes mémorisés et des fonctions de mémoire.
- Quand vous branchez le cordon d'alimentation sur l'appareil ou que vous le réinitialisez, attendez environ 10 secondes avant d'introduire un disque. N'introduisez pas de disque dans ce délai de 10 secondes, faute de quoi l'appareil ne sera pas réinitialisé et vous devrez à nouveau appuyer sur la touche de réinitialisation.

### Dépose de la façade

La façade de cet appareil peut être déposée afin d'empêcher que l'appareil soit volé.

- 1 Appuyez sur (OFF).
- 2 Appuyez sur (RELEASE) pour déverrouiller la façade. Faites-la ensuite glisser légèrement vers la gauche et enlevez-la en tirant vers vous.

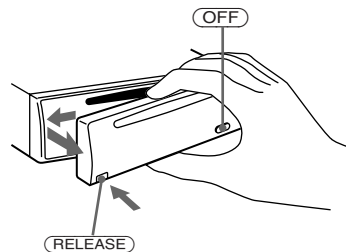

#### Remarques

- Veillez à ne pas laisser tomber la façade lorsque vous la déposez de l'appareil.
- Si vous appuyez sur (RELEASE) pour déposer la façade alors que l'appareil est toujours sous tension, l'alimentation est coupée automatiquement de manière à éviter d'endommager les haut-parleurs.
- Lorsque vous emmenez la façade, glissez-la dans l'étui spécial fourni.

#### Fixation de la façade

Alignez la partie (A) de la façade sur la partie (B) de l'appareil comme illustré et poussez dessus jusqu'à ce qu'elle s'encliquette.

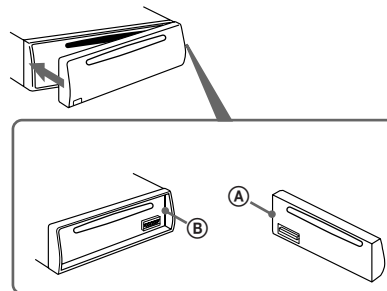

#### Remarques

- Veillez à ne pas installer la façade à l'envers.
- N'appuyez pas trop fort la façade contre l'appareil lors de l'installation. Appuyez légèrement la façade contre l'appareil.
- N'appuyez pas trop fort et n'exercez pas de pression excessive sur la fenêtre d'affichage de la façade.
- N'exposez pas la façade au rayonnement direct du soleil, à des sources de chaleur comme des conduits d'air chaud, et ne la laissez pas dans un endroit humide. Ne laissez jamais la façade sur le tableau de bord d'une voiture parquée en plein soleil, où la température à l'intérieur de l'habitacle risque d'augmenter considérablement.

#### Avertisseur

Si vous mettez la clé de contact du véhicule sur la position OFF sans enlever la façade, l'avertisseur se déclenche et émet un bip sonore pendant quelques secondes (uniquement sur les voitures dont le contact comporte une position accessoires).

## Réglage de l'horloge

L'horloge à affichage numérique fonctionne suivant un cycle à 24 heures.

Exemple: Réglez l'horloge sur 10:08

**1** Appuyez sur (OFF) ou (DSPL) pendant que l'appareil fonctionne.

**2** Appuyez sur (DSPL) pendant plus de deux secondes.



Le chiffre des heures clignote.

**1** Réglez l'heure.



pour reculer

pour avancer



**2** Appuyez brièvement sur (SEL).

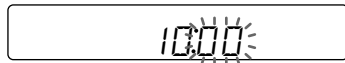

Les chiffres des minutes clignent.

**3** Réglez les minutes.



pour reculer

pour avancer

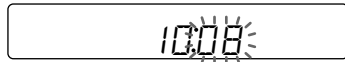

**3** Appuyez brièvement sur (DSPL).

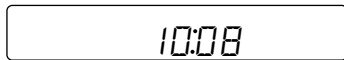

L'horloge est activée.

### Remarque

Si le véhicule possède une clé de contact sans position accessoire, vous ne pourrez pas régler l'horloge si l'appareil est éteint. Allumez la radio ou démarrez la lecture d'un CD avant de régler l'horloge.

## Lecteur CD

### Ecouter un CD

Introduisez simplement le CD.

La lecture démarre automatiquement.

Avec l'étiquette vers le haut

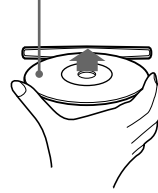

Si un CD se trouve déjà dans l'appareil, appuyez plusieurs fois de suite sur (SOURCE) jusqu'à ce que l'indication "CD" s'affiche.

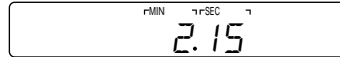

Temps de lecture écoulé

### Remarque

Pour écouter un CD de 8 cm, utilisez l'adaptateur pour CD single optionnel Sony (CSA-8).

Pour	Appuyez sur
Arrêter la lecture	▲ ou (OFF)
Ejecter le CD	▲

### Changement des paramètres affichés

Chaque fois que vous appuyez sur (DSPL), les paramètres changent selon la séquence suivante:

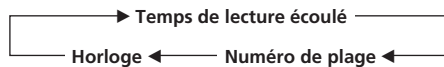

F

Préparation/Lecteur CD

Actual total number:

Sony CDX-3150 (F,G,H,I) 3-859-066-22(1)

## Localisation d'une plage déterminée

— Détecteur automatique de musique (AMS)

En cours de lecture, appuyez brièvement sur l'un ou l'autre côté de (SEEK/AMS).



Pour localiser les plages précédentes

Pour localiser les plages suivantes

## Localisation d'un passage déterminé sur une plage

— Recherche manuelle

En cours de lecture, appuyez sur l'un ou l'autre côté de la touche (SEEK/AMS) et maintenez-le enfoncé pendant deux secondes. Relâchez la touche lorsque vous avez trouvé le passage voulu.



Pour chercher vers l'arrière

Pour chercher vers l'avant

### Remarque

Si l'indication “\_ \_” ou “\_ \_” apparaît dans la fenêtre, c'est que vous êtes arrivé au début ou à la fin du disque et que vous ne pouvez aller plus loin.

## Lecture d'un CD dans différents modes

### Recherche d'une plage déterminée

— Balayage des intros

Appuyez sur ① pendant la lecture. “INTRO” apparaît dans la fenêtre d'affichage.

Les 10 premières secondes de chaque plage sont reproduites.

Lorsque vous avez trouvé la plage voulue, appuyez une nouvelle fois sur la touche. L'appareil revient en mode de lecture normale.

### Lecture de plages répétée

— Lecture répétée

Appuyez sur ② pendant la lecture. “REPEAT” apparaît dans la fenêtre d'affichage.

Lorsque la lecture de la plage en cours est terminée, elle recommence automatiquement à partir du début.

Pour désactiver cette fonction, appuyez une nouvelle fois sur la touche.

### Lecture de plages dans un ordre quelconque

— Lecture aléatoire

Appuyez sur ③ pendant la lecture. “SHUFFLE” apparaît dans la fenêtre d'affichage.

Toutes les plages du CD sont reproduites dans un ordre aléatoire.

Pour désactiver cette fonction, appuyez une nouvelle fois sur la touche.

## Radio

### Mémorisation automatique des stations

— Fonction de mémoire automatique

Les stations dont la réception est la plus claire sont automatiquement recherchées et mémorisées dans chaque bande (FMI, FMII, FMIII, MW et LW). Six stations peuvent être mémorisées dans l'ordre de leur fréquence dans chaque bande sous les touches de présélection ① à ⑥.

- 1 Appuyez plusieurs fois sur **(SOURCE)** pour sélectionner le syntoniseur.  
Chaque fois que vous appuyez sur **(SOURCE)**, la source change comme suit:  
CD ↔ TUNER

- 2 Appuyez plusieurs fois sur **(MODE)** pour sélectionner la bande de fréquence.  
Chaque fois que vous appuyez sur **(MODE)**, la bande change comme suit:



- 3 Appuyez sur la touche **(A.MEM)** pendant deux secondes.  
L'appareil commence à explorer la bande sélectionnée et mémorise automatiquement les stations syntonisées sous les touches de présélection ① à ⑥.

#### Remarques

- L'appareil ne mémorise pas les stations émettant avec de faibles signaux. Si seulement quelques stations sont captibles, certaines touches numériques resteront inutilisées.
- Si un numéro est indiqué dans la fenêtre d'affichage, l'appareil commence la mémorisation des stations à partir de la station affichée.
- S'il n'y a pas de CD dans l'appareil, seule la bande de fréquence radio apparaît lorsque vous appuyez sur **(SOURCE)**.

### Mémorisation de stations déterminées

Vous pouvez mémoriser jusqu'à 6 stations sur chaque bande dans l'ordre de votre choix. (18 stations FMI, FMII et FMIII, 6 stations en PO et en GO).

- 1 Appuyez plusieurs fois sur **(SOURCE)** pour sélectionner le syntoniseur.
- 2 Appuyez plusieurs fois sur **(MODE)** pour sélectionner la bande de fréquence.
- 3 Appuyez sur l'un ou l'autre côté de la touche **(SEEK/AMS)** pour syntoniser la station que vous voulez mémoriser sous une touche numérique.
- 4 Maintenez la touche numérique (① à ⑥) enfoncée pendant deux secondes jusqu'à ce que "MEM" s'affiche.  
L'indication de la touche numérique apparaît dans la fenêtre d'affichage.

#### Remarque

Si vous essayez de mémoriser une autre station sous une touche numérique déjà utilisée, la station précédemment mémorisée est supprimée.

F

Lecteur CD/Radio

---

## Réception des stations présélectionnées

- 1 Sélectionnez la bande fréquence voulue (page 7).
- 2 Appuyez brièvement sur la touche numérique (1 à 6) sous laquelle la station voulue est mémorisée.

### Si vous ne parvenez pas à syntoniser une station présélectionnée

Appuyez brièvement sur l'un ou l'autre côté de (SEEK/AMS) pour rechercher la station (syntonisation automatique). L'exploration s'arrête dès que l'appareil capte une station. Appuyez plusieurs fois de suite sur l'un ou l'autre côté de (SEEK/AMS) jusqu'à ce que vous captiez la station voulue.

#### Remarque

Si la syntonisation automatique s'arrête trop fréquemment, appuyez sur (SENS) jusqu'à ce que "LCL" (mode de recherche locale) apparaisse dans la fenêtre d'affichage. Seules les stations émettant avec un signal relativement puissant seront syntonisées.

#### Conseil

Si vous connaissez la fréquence de la station que vous voulez écouter, appuyez sur l'un ou l'autre côté de la touche (SEEK/AMS) pendant deux secondes jusqu'à ce que la fréquence voulue apparaisse (syntonisation manuelle).

### Si la réception FM est faible

#### — Mode monaural

Appuyez brièvement sur (SENS) jusqu'à ce que "MONO" s'affiche.

La qualité sonore s'en trouve améliorée, mais le son devient monaural ("ST" disparaît).

Pour revenir au mode normal, appuyez de nouveau sur la touche jusqu'à ce que "MONO" disparaisse.

### Changement des paramètres affichés

Chaque fois que vous appuyez sur (DSPL), les paramètres affichés alternent entre la fréquence et l'heure.

## Autres fonctions

---

### Réglage des caractéristiques du son

Vous pouvez régler le volume des graves, des aiguës, la balance gauche-droite et la balance avant-arrière. Vous pouvez mémoriser le niveau des graves et des aiguës indépendamment pour chaque source.

- 1 Sélectionnez le paramètre que vous voulez régler en appuyant plusieurs fois de suite sur (SEL).

VOL (volume) → BAS (graves) → TRE (aiguës) → BALANCE (balance gauche-droite) → FADER (balance avant-arrière)

- 2 Réglez le paramètre sélectionné en appuyant sur (+) ou (-).

Réglez le paramètre dans les trois secondes suivant sa sélection. (Après trois secondes, les touches servent à nouveau de touches de réglage du volume.)

---

### Coupure du son

Appuyez sur (MUTE).

L'indication "MUTE" clignote.

Pour restaurer le niveau précédent du volume, appuyez à nouveau sur (MUTE).



## Modification du son et du bip

### Pour obtenir un son équilibré même à faible niveau

#### — Correction physiologique

Les graves et les aigues seront renforcées.

Appuyez sur **(6)** tout en maintenant **(SEL)** enfoncée.  
"LOUD" apparaît à l'affichage.

Pour annuler la fonction, appuyez à nouveau sur ces touches.

### Coupure des bips sonores

Appuyez sur **(6)** tout en maintenant la touche **(SEL)** enfoncée.

Pour restaurer les bips sonores, appuyez une nouvelle fois sur la touche.

## Activation de l'affichage de l'horloge

### — Fonction de sélection d'alimentation

Uniquement pour les véhicules dont la clé de contact possède une position accessoires.

### Pour activer la fonction de sélection d'alimentation

Appuyez sur **(OFF)** tout en maintenant **(SEL)** enfoncée.

La fonction de sélection d'alimentation relie l'alimentation de l'affichage de l'horloge à la position accessoires de la serrure de contact.

Pour éviter l'usure de la batterie, l'horloge n'est pas affichée pendant l'initialisation de l'appareil.

## Informations complémentaires

### Précautions

- Si votre voiture est parquée en plein soleil et si la température à l'intérieur de l'habitacle a considérablement augmenté, laissez refroidir l'appareil avant de l'utiliser.
- Si l'appareil n'est pas alimenté, vérifiez d'abord les connexions. Si tout est en ordre, vérifiez le fusible.
- Si aucun son n'est diffusé par les haut-parleurs d'un système à deux haut-parleurs, réglez la commande de balance avant-arrière sur la position centrale.
- Si votre voiture est équipée d'une antenne électrique, vérifiez si elle se déploie automatiquement lorsque vous utilisez l'appareil.

Si vous avez des questions ou des problèmes concernant le fonctionnement de cet appareil qui ne sont pas abordés dans le présent mode d'emploi, consultez votre revendeur Sony.

### Remarques sur la manipulation des CD

Un disque souillé ou défectueux peut occasionner des pertes de son en cours de lecture. Pour obtenir une qualité sonore optimale, manipulez les disques de la façon illustrée.

Saisissez les disques par les bords. Pour que les disques restent propres, n'en touchez jamais la surface.

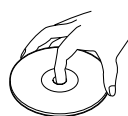

Ne collez pas de papier ni de bande adhésive sur la face imprimée.

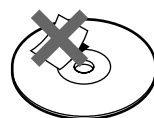

F

Radio/Autres fonctions/Informations complémentaires

N'exposez pas les disques au rayonnement direct du soleil ou à des sources de chaleur telles que des conduits d'air chaud. De même, ne les laissez pas dans une voiture parkée en plein soleil où la température à l'intérieur de l'habitacle risque d'augmenter dans des proportions considérables.

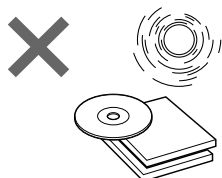

Avant d'écouter un disque, nettoyez-le à l'aide d'un chiffon de nettoyage disponible en option. Essuyez les disques en allant du centre vers l'extérieur.

N'utilisez pas de solvants tels que du benzène, du diluant, des nettoyants disponibles dans le commerce ou des sprays antistatiques destinés aux disques analogiques en vinyle.

**F**



### Remarques sur la condensation d'humidité

Par temps de pluie ou dans les régions très humides, de l'humidité risque de se condenser sur la lentille à l'intérieur du lecteur CD. Si cela se produit, l'appareil ne fonctionnera pas correctement. Dans ce cas, retirez le disque et attendez environ une heure que l'humidité se soit évaporée.

### Lecture de CD de 8 cm

Vous devez utiliser l'adaptateur pour CD single optionnel Sony (CSA-8) de façon à protéger le lecteur contre tout dommage.

## Entretien

### Remplacement du fusible

En cas de remplacement du fusible, veillez à utiliser un fusible dont l'intensité correspond à celle inscrite sur le fusible. Si le fusible grille, vérifiez le branchement de l'alimentation et remplacez le fusible. Si le fusible grille une nouvelle fois après avoir été remplacé, cela peut révéler une défaillance interne de l'appareil. Le cas échéant, consultez un revendeur Sony.

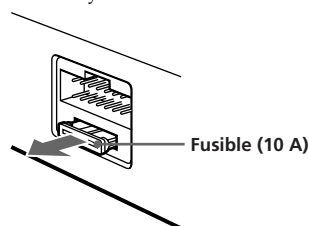

### Avertissement

N'utilisez jamais de fusible dont l'intensité dépasse celle du fusible fourni avec l'appareil, car vous risqueriez d'endommager l'appareil.

### Nettoyage des connecteurs

L'appareil peut ne pas fonctionner correctement si les connecteurs entre l'appareil et la façade sont souillés. Pour éviter cela, ouvrez la façade en appuyant sur **(RELEASE)** et enlevez-la. Nettoyez les connecteurs à l'aide d'un coton-tige imprégné d'alcool. N'appliquez pas une trop forte pression. Vous risquez sinon d'endommager les connecteurs.

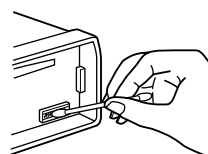

Appareil principal

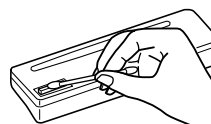

Arrière de la façade

## Démontage de l'appareil

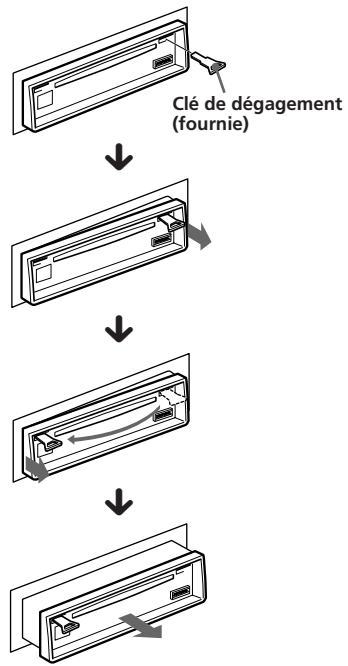

F

Informations complémentaires

## Emplacement des commandes

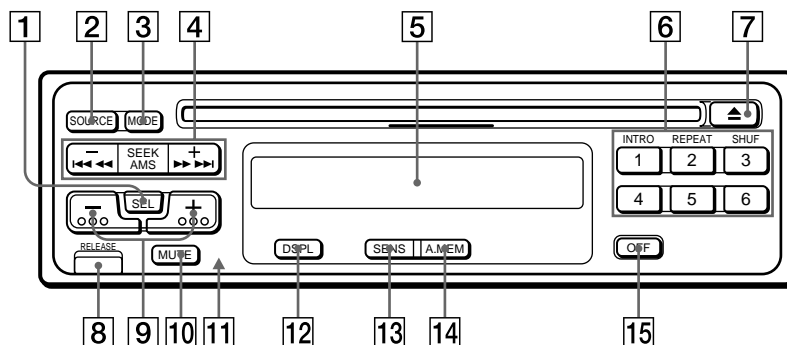

Pour plus de détails, reportez-vous aux pages indiquées.

**F**

- |  |  |
|--|--|
| <p>1 Touche SEL (sélection du mode de commande) 5, 8, 9</p> <p>2 Touche SOURCE (sélection de source) 5, 7</p> <p>3 Touche MODE (sélection de bande de fréquence) 7</p> <p>4 Touche SEEK/AMS (recherche/détecteur automatique de musique/recherche manuelle) 6, 7, 8</p> <p>5 Fenêtre d'affichage</p> <p>6 En cours de réception radio:<br/>Touches numériques 7, 8</p> <p>Pendant la lecture CD:</p> <p>① INTRO 6</p> <p>② REPEAT 6</p> <p>③ SHUF 6</p> <p>7 Touche ▲ (éjection) 5</p> | <p>8 Touche RELEASE (dégagement façade) 4, 10</p> <p>9 Touches (+) (-) (volume/graves/aiguës/balance gauche-droite/balance avant-arrière) 5, 8</p> <p>10 Touche MUTE 8</p> <p>11 Touche de réinitialisation (à l'avant de l'appareil, dissimulée par la façade) 4</p> <p>12 Touche DSPL (changement d'affichage/réglage de l'horloge) 5, 8, 13, 14</p> <p>13 Touche SENS (réglage de la sensibilité) 8</p> <p>14 Touche A.MEM (mémorisation automatique des stations) 7</p> <p>15 Touche OFF 4, 5, 9</p> |
|--|--|

## Spécifications

### Lecteur CD

Système	Système audionumérique à disques compacts
Rapport signal-bruit	90 dB
Réponse en fréquence	10 – 20.000 Hz
Pleurage et scintillement	En dessous du seuil mesurable

### Radio

#### FM

Plage de syntonisation	87,5 – 108 MHz
Borne d'antenne	Connecteur d'antenne externe
Fréquence intermédiaire	10,7 MHz
Sensibilité utile	8 dBf
Sélectivité	75 dB à 400 kHz
Rapport signal-bruit	65 dB (stéréo), 68 dB (mono)
Distorsion harmonique à 1 kHz	0,5 % (stéréo), 0,3 % (mono)
Séparation	35 dB à 1 kHz
Réponse en fréquence	30 – 15.000 Hz
Taux de capture	2 dB

#### PO/GO

Plage de syntonisation	PO: 531 – 1.602 kHz GO: 153 – 281 kHz
Borne d'antenne	Connecteur d'antenne externe
Fréquence intermédiaire	10,71 MHz/450 kHz
Sensibilité	PO: 30 µV GO: 50 µV

### Amplificateur de puissance

Sorties	Sorties pour haut-parleurs (connecteurs de sécurité)
Impédance de haut-parleurs	4 – 8 ohms
Puissance utile maximum	35 W × 4 (à 4 ohms)

### Caractéristiques générales

Sorties	Fil de commande de relais d'antenne électrique Fil de commande d'amplificateur de puissance
Commandes de tonalité	Graves ± 10 dB à 100 Hz Aiguës ± 10 dB à 10 kHz
Puissance de raccordement	Batterie de voiture 12 V CC (masse négative)
Dimensions	Approx. 188 × 58 × 180 mm (L × H × P)
Dimensions de montage	Approx. 183 × 53 × 163 mm (L × H × P)
Poids	Approx. 1,3 kg
Accessoires fournis	Éléments d'installation et de raccordement (1 jeu) Etui pour la façade (1)
Accessoires optionnels	Chiffon de nettoyage XP-CD1 Adaptateur pour CD single optionnel CSA-8

*La conception et les spécifications sont sujettes à modifications sans préavis.*

F

Informations complémentaires

## Dépannage

Les points de contrôle suivants vous permettront de remédier à la plupart des problèmes que vous pourriez rencontrer dans le cadre de l'utilisation de votre appareil.  
Avant de passer en revue la liste de contrôle ci-dessous, vérifiez les procédures de raccordement et d'utilisation.

### Généralités

Problème	Cause/Solution
Pas de son.	<ul style="list-style-type: none"><li>• Réglez le volume à l'aide de (+).</li><li>• Réglez la commande de balance avant-arrière sur la position centrale, si vous utilisez un système à 2 haut-parleurs.</li></ul>
Le contenu de la mémoire a été effacé.	<ul style="list-style-type: none"><li>• Le cordon d'alimentation ou la batterie a été déconnecté.</li><li>• La touche de réinitialisation a été enfoncée. → Réenregistrez les réglages dans la mémoire.</li></ul>
Aucune indication n'apparaît dans la fenêtre d'affichage.	Déposez la façade et nettoyez les connecteurs. Pour plus de détails, voir la procédure "Nettoyage des connecteurs" (page 10).
Aucun bip sonore n'est émis.	La fonction de bip sonore a été désactivée (page 9).

F

### Lecture de CD

Problème	Cause/solution
Impossible d'introduire un CD.	<ul style="list-style-type: none"><li>• Un CD se trouve déjà à l'intérieur de l'appareil.</li><li>• Vous avez introduit le CD à l'envers en forçant.</li></ul>
La lecture ne commence pas.	Disque poussiéreux.
Le CD est automatiquement éjecté.	La température ambiante dépasse 50°C.
Le CD ne s'éjecte pas.	Appuyez sur ▲ pendant deux secondes.
Les touches de commande sont inopérantes.	Appuyez sur la touche de réinitialisation.
Le son saute à la suite de vibrations.	<ul style="list-style-type: none"><li>• L'appareil est installé suivant un angle de plus de 20°.</li><li>• L'appareil n'a pas été installé à un endroit suffisamment stable de la voiture.</li></ul>

### Réception radio

Problème	Cause/Solution
Impossible de syntoniser une présélection.	<ul style="list-style-type: none"><li>• Mémorisez la fréquence correcte.</li><li>• Le signal d'émission est trop faible.</li></ul>
La syntonisation automatique est impossible.	Le signal d'émission est trop faible. → Utilisez la syntonisation manuelle.
L'indication "ST" clignote.	<ul style="list-style-type: none"><li>• Syntonisez la fréquence correctement.</li><li>• Le signal d'émission est trop faible. → Activez le mode MONO (page 8).</li></ul>

### Affichages d'erreur

Les indications clignotent pendant environ cinq secondes.

Affichage	Cause	Solution
<i>E - 04</i>	Un CD est souillé ou a été introduit à l'envers.	Nettoyez ou introduisez correctement le CD.
<i>E - 99</i>	Le lecteur CD ne fonctionne pas à cause d'un problème quelconque.	Appuyez sur la touche de réinitialisation ou sur ▲.

Si les solutions proposées ci-dessus ne permettent pas de remédier au problème, consultez votre revendeur Sony.

**F**

Informations complémentaires

---

## Index

### A

Aiguës 8  
Avertisseur 4

### B

Balance 8  
Balance avant/arrière 8  
Balayage des intros 6  
Bip sonore 9

### C

Correction physiologique 9  
Coupure du son 8

### D, E

Détecteur automatique de musique (AMS) 6

### F

Façade 4  
Fenêtre d'affichage 5, 8  
Fonction de sélection d'alimentation 9  
Fonction de mémoire automatique 7  
Fusible 10

### G

Graves 8

### H, I, J, K

Horloge 5

### L

Lecture aléatoire 6  
Lecture CD 5  
Lecture répétée 6

### M, N, O

Mémorisation d'une station 7  
Mode monaural 8

### P, Q, R

Radio 7  
Recherche  
  d'un passage déterminé 6  
  d'une plage déterminée 6  
Recherche locale 7  
Recherche manuelle 6  
Réinitialisation 4

### S, T, U

Syntonisation automatique 7  
Syntonisation manuelle 7

### V, W, X, Y, Z

Volume 8



---

Actual total number:

---

Sony CDX-3150 (F,G,H,I) 3-859-066-22(1)

---

## Willkommen!

Danke, daß Sie sich für den CD-Player von Sony entschieden haben. Dieses Gerät bietet Ihnen eine Vielzahl von Funktionen.

D

2

---

Actual total number:

---

Sony CDX-3150 (F, **G**, H, I) 3-859-066-22(1)

---

## Inhalt

### Vorbereitungen

Zurücksetzen des Geräts .....	4
Abnehmen der Frontplatte .....	4
Einstellen der Uhr .....	5

### CD-Player

Wiedergeben einer CD .....	5
Wiedergeben einer CD in verschiedenen Modi .....	6

### Radio

Automatisches Speichern von Sendern	
— Automatischer senderspeicher .....	6
Speichern der gewünschten Sender .....	7
Einstellen der gespeicherten Sender .....	7

### Weitere Funktionen

Einstellen der Klangeigenschaften .....	8
Stummschalten des Tons .....	8
Einstellen des Klangs und des Signaltons .....	8
Einschalten der Uhrzeitanzeige	
— Power Select-Funktion .....	8

### Weitere Informationen

Sicherheitsmaßnahmen .....	9
Wartung .....	10
Ausbauen des Geräts .....	10
Lage und Funktion der Teile und Bedienelemente .....	11
Technische Daten .....	12
Störungsbehebung .....	13
Index .....	15

D

## Vorbereitungen

### Zurücksetzen des Geräts

Bevor Sie das Gerät zum ersten Mal benutzen oder nachdem Sie die Autobatterie ausgetauscht haben, müssen Sie das Gerät zurücksetzen.

Drücken Sie die Rücksetztaste mit einem spitzen Gegenstand wie z. B. einem Kugelschreiber.



Rücksetztaste

#### Hinweise

- Wenn Sie die Rücksetztaste drücken, werden alle gespeicherten Sender und Speicherfunktionen gelöscht.
- Wenn Sie das Stromversorgungskabel an das Gerät anschließen oder das Gerät zurücksetzen, warten Sie etwa 10 Sekunden, bevor Sie eine CD einlegen. Legen Sie in diesen 10 Sekunden keine CD ein. Andernfalls wird das Gerät nicht zurückgesetzt, und Sie müssen die Rücksetztaste noch einmal drücken.

D

### Abnehmen der Frontplatte

Um einem Diebstahl des Geräts vorzubeugen, kann die Frontplatte abgenommen werden.

1 Drücken Sie **OFF**.

2 Lösen Sie mit **RELEASE** die Frontplatte. Schieben Sie die Frontplatte dann ein wenig nach links, und nehmen Sie sie ab, indem Sie sie auf sich zu ziehen.

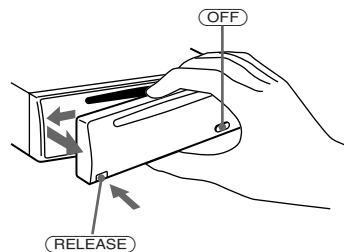

#### Hinweise

- Achten Sie darauf, daß die Frontplatte beim Abnehmen nicht herunterfällt.
- Wenn Sie zum Abnehmen der Frontplatte bei eingeschaltetem Gerät die Taste **RELEASE** drücken, wird das Gerät automatisch ausgeschaltet, um eine Beschädigung der Lautsprecher zu vermeiden.
- Bewahren Sie die Frontplatte beim Transportieren im mitgelieferten Behälter auf.

### Anbringen der Frontplatte

Setzen Sie Teil **A** der Frontplatte wie in der Abbildung dargestellt an Teil **B** des Geräts an, und drücken Sie die Frontplatte an, bis sie mit einem Klicken einrastet.

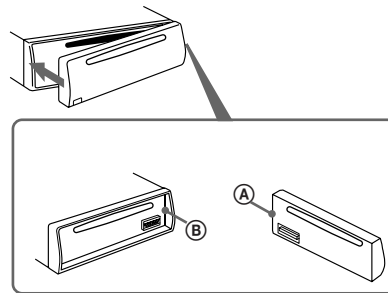

#### Hinweise

- Achten Sie beim Anbringen der Frontplatte darauf, daß sie richtigerum ausgerichtet ist. Die Frontplatte kann nicht andersherum angebracht werden.
- Wenden Sie beim Festdrücken der Frontplatte keine Gewalt an. Ein leichter Druck reicht aus, um die Frontplatte am Gerät zu befestigen.
- Drücken Sie nicht zu stark auf das Display an der Frontplatte.
- Schützen Sie die Frontplatte vor direktem Sonnenlicht, vor Wärmequellen wie Warmluftauslässen und vor Feuchtigkeit. Wenn das Fahrzeug in der Sonne geparkt ist, legen Sie sie nicht auf das Armaturenbrett, da sie sich sonst zu stark erhitzen kann.

### Warnton

Wenn Sie den Zündschlüssel in die Position OFF drehen, ohne die Frontplatte abzunehmen, wird die Alarmfunktion aktiviert, und ein paar Sekunden lang ist ein Warnton zu hören. Das gilt nur für Fahrzeuge, deren Zündschloß über eine Zubehörposition verfügt.

## Einstellen der Uhr

Die Uhr zeigt die Zeit digital im 24-Stunden-Format an.

Beispiel: Einstellen der Uhr auf 10:08

**1 Drücken Sie bei eingeschaltetem Gerät** (OFF) oder (DSPL).

**2 Drücken Sie (DSPL) länger als zwei Sekunden.**

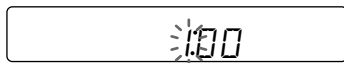

Die Stundenziffern blinken.

**1 Stellen Sie die Stunden ein.**

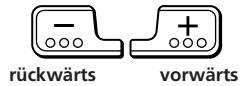

**2 Drücken Sie kurz (SEL).**

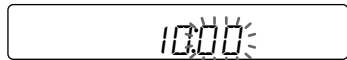

Die Minutenziffern blinken.

**3 Stellen Sie die Minuten ein.**

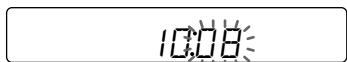
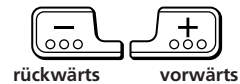

**3 Drücken Sie kurz (DSPL).**

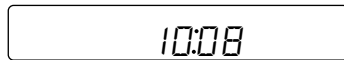

Die Uhr beginnt zu laufen.

### Hinweis

Verfügt das Zündschloß Ihres Autos nicht über eine Zubehörposition, so läßt sich die Uhrzeit nur einstellen, wenn das Gerät eingeschaltet ist. Stellen Sie die Uhrzeit also erst ein, nachdem Sie das Radio eingeschaltet oder die Wiedergabe einer CD gestartet haben.

## CD-Player

### Wiedergeben einer CD

Legen Sie einfach die CD ein.

Die Wiedergabe beginnt automatisch.

Mit der beschrifteten Seite nach oben

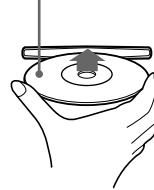

Wenn bereits eine CD eingelegt ist, drücken Sie (SOURCE) so oft, bis „CD“ angezeigt wird.

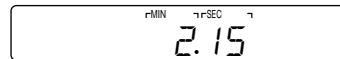

Verstrichene Spieldauer

### Hinweis

Wenn Sie eine Single-CD (8-cm-CD) wiedergeben wollen, verwenden Sie den gesondert erhältlichen Single-CD-Adapter von Sony (CSA-8).

Zum	Drücken Sie
Beenden der Wiedergabe	▲ oder (OFF)
Auswerfen der CD	▲

### Wechseln der Anzeige im Display

Mit jedem Tastendruck auf (DSPL) wechselt die Anzeige folgendermaßen:

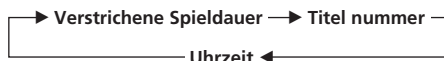

### Ansteuern eines bestimmten Titels — AMS (Automatischer Musiksensor)

Drücken Sie während der Wiedergabe kurz eine Seite von (SEEK/AMS).



Ansteuern vorhergehender Titel

Ansteuern nachfolgender Titel

D

Vorbereitungen/CD-Player

Actual total number:

Sony CDX-3150 (F,G,H,I) 3-859-066-22(1)

## Ansteuern einer bestimmten Passage in einem Titel

### — Manuelle Suche

Halten Sie während der Wiedergabe eine Seite von **(SEEK/AMS)** zwei Sekunden lang gedrückt. Lassen Sie die Taste wieder los, wenn Sie die gewünschte Passage gefunden haben.



Rückwärtssuchen      Vorwärtssuchen

#### Hinweis

Wenn „-“ oder „-“ im Display erscheint, sind Sie am Anfang bzw. Ende der CD angelangt und können nicht mehr weiterschalten.

## Wiedergeben einer CD in verschiedenen Modi

### Suchen des gewünschten Titels

#### — Intro Scan

Drücken Sie während der Wiedergabe **(1)**. „INTRO“ erscheint im Display.

Die ersten 10 Sekunden aller Titel werden angespielt.

Wenn der gewünschte Titel erreicht ist, drücken Sie die Taste nochmals. Das Gerät schaltet wieder in den normalen Wiedergabemodus.

### Wiederholtes Wiedergeben von Titeln — Repeat Play

Drücken Sie während der Wiedergabe **(2)**. „REPEAT“ erscheint im Display.

Wenn der aktuelle Titel zu Ende ist, wird er erneut von Anfang an wiedergegeben.

Um diesen Modus zu beenden, drücken Sie die Taste noch einmal.

### Wiedergabe von Titeln in willkürlicher Reihenfolge

#### — Shuffle Play

Drücken Sie während der Wiedergabe die Taste **(3)**. „SHUFFLE“ erscheint im Display.

Alle Titel der CD werden in willkürlicher Reihenfolge wiedergegeben.

Um diesen Modus zu beenden, drücken Sie die Taste noch einmal.

## Radio

## Automatisches Speichern von Sendern

### — Automatischer Senderspeicher

Das Gerät sucht automatisch Sender in ausreichend guter Empfangsqualität für die einzelnen Frequenzbereiche (FMI, FMII, FMIII, MW und LW) und speichert sie. Pro Frequenzbereich können bis zu 6 Sender auf den Stationstasten **(1)** bis **(6)** gespeichert werden, und zwar in der Reihenfolge ihrer Sendefrequenz.

#### 1 Drücken Sie so oft **(SOURCE)**, bis der Tuner ausgewählt ist.

Mit jedem Tastendruck auf **(SOURCE)** wechselt die Tonquelle folgendermaßen:  
CD ↔ Tuner

#### 2 Drücken Sie mehrmals **(MODE)**, um den gewünschten Frequenzbereich einzustellen.

Mit jedem Tastendruck auf **(MODE)** wechselt der Frequenzbereich folgendermaßen:



#### 3 Drücken Sie zwei Sekunden lang

**(A.MEM)**.

Das Gerät beginnt automatisch, den ausgewählten Frequenzbereich nach Sendern zu durchsuchen und speichert diese auf den Stationstasten **(1)** bis **(6)**.

#### Hinweise

- Sender, die nicht in guter Qualität zu empfangen sind (zu schwache Signale), speichert das Gerät nicht auf den Stationstasten. Wenn nur wenige Sender in guter Qualität zu empfangen sind, bleiben einige Stationstasten leer.
- Wenn im Display eine Stationstastennummer angezeigt wird, werden die Stationstasten beginnend mit der angezeigten Tastennummer mit Sendern belegt.
- Wenn keine CD in das Gerät eingelegt ist, erscheint nur der Tuner-Frequenzbereich, auch wenn Sie **(SOURCE)** drücken.

## Speichern der gewünschten Sender

Bis zu 6 Sender können pro Frequenzbereich (UKWI, UKWII, UKWIII, MW und LW) auf den Stationstasten gespeichert werden, und zwar in der Reihenfolge Ihrer Wahl. Das heißt, allein im UKW-Bereich können Sie 18 Sender speichern.

- 1 Drücken Sie so oft **(SOURCE)**, bis der Tuner ausgewählt ist.
- 2 Drücken Sie mehrmals **(MODE)**, um den gewünschten Frequenzbereich einzustellen.
- 3 Drücken Sie eine Seite von **(SEEK/AMS)**, um den Sender einzustellen, der auf der entsprechenden Stationstaste gespeichert werden soll.
- 4 Halten Sie die gewünschte Stationstaste (**① bis ⑥**) zwei Sekunden lang gedrückt, bis „MEM“ angezeigt wird. Die Nummer der gedrückten Stationstaste erscheint im Display.

### Hinweis

Wenn Sie auf einer bereits belegten Stationstaste einen weiteren Sender speichern, wird der zuvor gespeicherte Sender gelöscht.

## Einstellen der gespeicherten Sender

- 1 Wählen Sie den gewünschten Frequenzbereich aus (Seite 6).
- 2 Drücken Sie kurz die Stationstaste (**① bis ⑥**), auf der der gewünschte Sender gespeichert ist.

### Wenn sich ein gespeicherter Sender nicht einstellen läßt

Drücken Sie kurz eine der Seiten von **(SEEK/AMS)**, um den Sender zu suchen (Senderspeichersuchfunktion).

Der Suchlauf stoppt, wenn ein Sender empfangen wird. Drücken Sie wiederholt auf eine Seite der Taste **(SEEK/AMS)**, bis Sie den gewünschten Sender empfangen.

### Hinweis

Wenn der automatische Sendersuchlauf zu oft stoppt, drücken Sie kurz **(SENS)**, so daß „LCL“ (lokaler Suchmodus) im Display aufleuchtet. Nun werden nur noch Sender mit relativ starken Signalen eingestellt.

### Tip

Wenn Sie die Frequenz des gewünschten Senders kennen, halten Sie eine Seite von **(SEEK/AMS)** zwei Sekunden lang gedrückt, bis der gewünschte Sender empfangen wird (manuelle Sendersuche).

### Bei schlechtem UKW-Empfang — Monauraler Modus

Drücken Sie kurz **(SENS)**, bis „MONO“ angezeigt wird.

Dadurch wird die Tonqualität besser, aber der Ton wird zugleich monaural („MONO“). Die Anzeige „ST“ wird ausgeblendet.

Wenn Sie wieder den normalen Modus einstellen möchten, drücken Sie die Taste noch einmal, so daß „MONO“ ausgeblendet wird.

### Wechseln der Anzeige im Display

Mit jedem Tastendruck auf **(DSPL)** wechselt die Anzeige zwischen Frequenz und Uhrzeit.

## Weitere Funktionen

### Einstellen der Klangeigenschaften

Sie können Bässe, Höhen, Balance und Fader einstellen. Für die einzelnen Tonquellen wird der Pegel für Bässe und Höhen gespeichert.

- 1 Wählen Sie die einzustellende Klangoption, indem Sie **(SEL)** mehrmals drücken.

VOL (Lautstärke) → BAS (Bässe) → TRE (Höhen) → BALANCE (Balance) → FADER (Fader)

- 2 Stellen Sie die ausgewählte Option mit **(+)** oder **(-)** ein.

Nachdem Sie eine Klangoption ausgewählt haben, müssen Sie innerhalb von drei Sekunden den Einstellvorgang beginnen. Danach dienen die Tasten wieder nur zur Regelung der Lautstärke.

D

### Stummschalten des Tons

Drücken Sie **(MUTE)**.  
Die Anzeige „MUTE“ blinkt.

Um die vorherige Lautstärke wieder einzustellen, drücken Sie **(MUTE)** nochmals.

### Einstellen des Klangs und des Signaltons

#### Gute Tonqualität auch bei geringer Lautstärke — Loudness-Funktion

Die Bässe und Höhen werden verstärkt

Drücken Sie **(2)**, während Sie **(SEL)** gedrückt halten.

„LOUD“ erscheint auf dem Display.

Um die Funktion auszuschalten, drücken Sie diese Tasten nochmal.

#### Stummschalten des Signaltons

Drücken Sie **(6)**, während Sie **(SEL)** gedrückt halten.

Um den Signalton wieder einzuschalten, drücken Sie die Tasten nochmals.

### Einschalten der Uhrzeitanzeige

#### — Power Select-Funktion

Nur für Fahrzeuge mit Zubehörposition am Zündschloß

#### So schalten Sie die Power Select-Funktion ein

Drücken Sie **(OFF)**, und halten Sie dabei **(SEL)** gedrückt.

Die Power Select-Funktion koppelt die Anzeige der Uhrzeit an die Zubehörposition des Zündschlosses. Das heißt, um eine übermäßige Belastung der Batterie zu vermeiden, wird die Uhrzeit nicht angezeigt, solange sich das Gerät initialisiert.



## Weitere Informationen

### Sicherheitsmaßnahmen

- Wenn Sie Ihr Auto direkt in der Sonne geparkt haben und die Temperatur im Wageninneren sehr hoch ist, lassen Sie das Gerät zunächst etwas abkühlen, bevor Sie es benutzen.
- Wenn die Stromversorgung des Geräts unterbrochen ist, überprüfen Sie zunächst die Anschlüsse. Sind diese in Ordnung, überprüfen Sie die Sicherung.
- Wenn bei einem Zwei-Lautsprecher-System über diese Lautsprecher kein Ton ausgegeben wird, stellen Sie den Fader-Regler in die mittlere Position.
- Wenn Ihr Auto mit einer Motorantenne ausgestattet ist, beachten Sie bitte, daß diese beim Einschalten des Geräts automatisch ausgefahren wird.

Wenn Sie Fragen haben oder an Ihrem Gerät Probleme auftauchen, die in dieser Bedienungsanleitung nicht behandelt werden, wenden Sie sich bitte an Ihren Sony-Händler.

### Hinweise zu CDs

Bei verschmutzter oder beschädigter CD kann es während der Wiedergabe zu Tonaussetzern kommen. Um einen optimalen Klang zu gewährleisten, beachten Sie folgendes: Fassen Sie die CD stets nur am Rand an. Berühren Sie die Oberfläche der CD nicht, und halten Sie sie sauber.



Kleben Sie kein Papier, keine Aufkleber u. ä. auf die beschriftete Oberfläche.

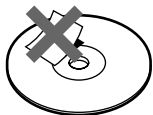

Setzen Sie die CD weder direktem Sonnenlicht noch Wärmequellen wie zum Beispiel Warmluftauslässen aus. Lassen Sie sie nicht in einem in der Sonne geparkten Auto liegen, denn die Temperaturen im Wageninneren können sehr stark ansteigen.

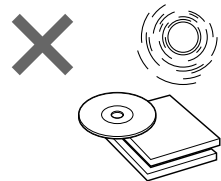

Reinigen Sie die CD vor dem Abspielen mit einem zusätzlich erhältlichen Reinigungstuch. Wischen Sie dabei immer von der Mitte nach außen.

Verwenden Sie keine Lösungsmittel wie Benzin oder Verdüner und keine handelsüblichen Reinigungsmittel oder Antistatik-Sprays für Schallplatten.



### Hinweise zur Feuchtigkeit Kondensation

An einem Regentag oder in einer sehr feuchten Umgebung kann sich auf den Linsen im CD-Player Feuchtigkeit niederschlagen. Ist dies der Fall, arbeitet das Gerät nicht mehr ordnungsgemäß. Nehmen Sie dann die CD heraus, und warten Sie etwa eine Stunde, bis die Feuchtigkeit verdunstet ist.

### Wiedergeben von Single-CDs (8-cm-CDs)

Verwenden Sie dazu den gesondert erhältlichen Single-CD-Adapter von Sony (CSA-8), damit der CD-Player nicht beschädigt wird.

D

Weitere Funktionen/Weitere Informationen

## Wartung

### Austauschen einer Sicherung

Wenn Sie eine Sicherung austauschen, achten Sie darauf, eine Ersatzsicherung mit dem gleichen Ampere-Wert zu verwenden. Dieser ist auf der Sicherung angegeben. Wenn die Sicherung durchbrennt, überprüfen Sie den Stromanschluß und tauschen die Sicherung aus. Wenn auch die neue Sicherung durchbrennt, kann es sich um eine interne Störung handeln. Wenden Sie sich in diesem Fall an Ihren Sony-Händler.

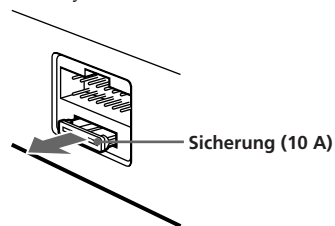

D

### Achtung

Verwenden Sie unter keinen Umständen eine Sicherung mit einem höheren Ampere-Wert als dem der Sicherung, die ursprünglich mit dem Gerät geliefert wurde. Andernfalls kann es zu Schäden am Gerät kommen.

### Reinigen der Anschlüsse

Das Gerät funktioniert unter Umständen nicht korrekt, wenn die Anschlüsse zwischen dem Gerät und der Frontplatte verschmutzt sind. Um dies zu vermeiden, lösen Sie mit der Taste (RELEASE) die Frontplatte, dann nehmen Sie sie ab und reinigen sie mit einem mit Alkohol getränkten Wattestäbchen. Drücken Sie dabei nicht zu fest auf. Andernfalls könnten die Anschlüsse beschädigt werden.

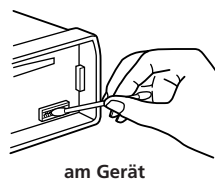

## Ausbauen des Geräts

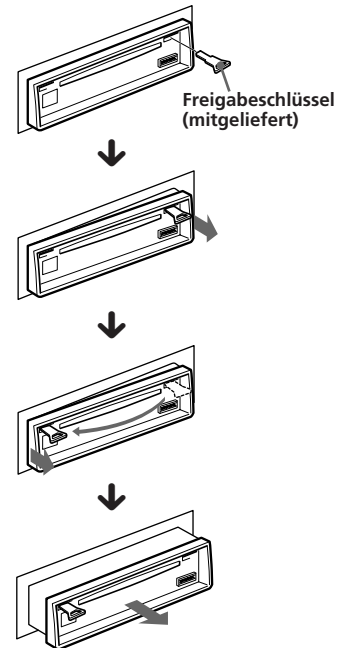

## Lage und Funktion der Teile und Bedienelemente

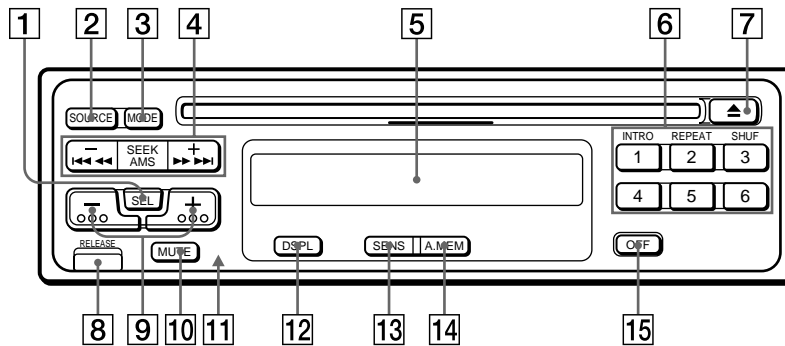

Näheres finden Sie auf den angegebenen Seiten.

- |  |   |
|--|---|
| <ul style="list-style-type: none"> <li>1 Taste SEL (Auswählen des Einstellmodus) 5, 8</li> <li>2 Taste SOURCE (Auswählen der Tonquelle) 5, 6, 7</li> <li>3 Taste MODE (Auswählen des Frequenzbereichs) 6, 7</li> <li>4 Taste SEEK/AMS (Suchen/Automatischer Musiksensor/Manuelle Suche) 5, 6, 7</li> <li>5 Display</li> <li>6 Beim Radioempfang:<br/>Stationstasten 7</li> <li>Bei der Wiedergabe von CD: <ul style="list-style-type: none"> <li>① INTRO 6</li> <li>② REPEAT 6</li> <li>③ SHUF 6</li> </ul> </li> <li>7 Taste ▲ (Auswerfen) 5</li> </ul> | <ul style="list-style-type: none"> <li>8 Taste RELEASE (Lösen der Frontplatte) 4, 10</li> <li>9 Tasten + - (Lautstärke-/Bässe-/Höhen-/Balance-/Fader-Regler) 5, 8</li> <li>10 Taste MUTE (Stummschalten des Tons) 8</li> <li>11 Rücksetztaste (an der Gerätevorderseite, unter der Frontplatte) 4</li> <li>12 Taste DSPL (Änderung des Display-Modus/Einstellen der Uhr) 5, 7</li> <li>13 Taste SENS (Einstellen der Empfindlichkeit) 7</li> <li>14 Taste A.MEM (Automatischer Senderspeicher) 6</li> <li>15 Taste OFF 4, 5, 8</li> </ul> |
|--|---|

**D**

Weitere Informationen

---

## Technische Daten

### CD-Player

System	Digitales CD-Audiosystem
Signal-Rauschabstand	90 dB
Frequenzgang	10 – 20.000 Hz
Gleichlaufschwankungen	Unterhalb der Meßgrenze

### Radio

#### UKW

Empfangsbereich	87,5 – 108 MHz
Antennenanschluß	Externer Antennenanschluß
Zwischenfrequenz	10,7 MHz
Nutzbare Empfindlichkeit	8 dBf
Trennschärfe	75 dB bei 400 kHz
Signal-Rauschabstand	65 dB (stereo), 68 dB (mono)
Harmonische Verzerrung bei 1 kHz	0,5 % (stereo), 0,3 % (mono)
Kanaltrennung	35 dB bei 1 kHz
Frequenzgang	30 – 15.000 Hz
Gleichwellenselektion	2 dB

#### MW/LW

Empfangsbereich	MW: 531 – 1.602 kHz LW: 153 – 281 kHz
Antennenanschluß	Externer Antennenanschluß
Zwischenfrequenz	10,71 MHz/450 kHz
Empfindlichkeit	MW: 30 µV LW: 50 µV

### Endverstärker

Ausgänge	Lautsprecherausgänge (versiegelte Anschlüsse)
Lautsprecherimpedanz	4 – 8 Ohm
Maximale Leistungsabgabe	35 W × 4 (an 4 Ohm)

### Allgemeines

Ausgänge	Motorantennen- Steuerleitung Steuerleitung für Endverstärker
Klangregler	Bässe ±10 dB bei 100 Hz Höhen ±10 dB bei 10 kHz
Betriebsspannung	12 V Gleichstrom, Autobatterie (negative Erdung)
Abmessungen	ca. 188 × 58 × 180 mm (B/H/T)
Einbaumaß	ca. 183 × 53 × 163 mm (B/H/T)
Gewicht	ca. 1,3 kg
Mitgeliefertes Zubehör	Montageteile und Anschlußzubehör (1 Satz) Behälter für Frontplatte (1)
Sonderzubehör	Reinigungstuch XP-CD1 Single-CD-Adapter CSA-8

*Änderungen, die dem technischen Fortschritt dienen,  
bleiben vorbehalten.*

## Störungsbehebung

Die meisten Störungen, die unter Umständen an Ihrem Gerät auftreten, können Sie anhand der folgenden Checkliste selbst beheben.

Bevor Sie die Liste unten durchgehen, überprüfen Sie nochmals, ob die Anschlüsse korrekt vorgenommen wurden und ob das Gerät korrekt bedient wurde.

### Allgemeines

Problem	Ursache/Abhilfe
Kein Ton.	<ul style="list-style-type: none"><li>• Stellen Sie mit (+) die Lautstärke ein.</li><li>• Stellen Sie bei einem 2-Lautsprecher-System den Fader-Regler in die mittlere Position.</li></ul>
Der Speicherinhalt wurde gelöscht.	<ul style="list-style-type: none"><li>• Das Netzkabel hat sich gelöst, oder die Autobatterie wurde abgeklemmt.</li><li>• Die Rücksetztaste wurde gedrückt. → Speichern Sie die Einstellungen erneut.</li></ul>
Im Display erscheinen keine Anzeigen.	Nehmen Sie die Frontplatte ab, und reinigen Sie die Anschlüsse. Näheres dazu finden Sie unter „Reinigen der Anschlüsse“ (Seite 10).
Kein Signalton ertönt.	Der Signalton wurde stummgeschaltet (Seite 8).

### CD-Player

Problem	Ursache/Abhilfe
Die CD kann nicht geladen werden.	<ul style="list-style-type: none"><li>• Es ist bereits eine CD eingelegt.</li><li>• Es wurde versucht, die CD falschherum einzulegen.</li></ul>
Die Wiedergabe startet nicht.	Die CD ist verschmutzt.
Die CD wird automatisch ausgeworfen.	Die Umgebungstemperatur liegt über 50 °C.
Die CD wird nicht ausgeworfen.	Drücken Sie zwei Sekunden lang die ▲.
Die Betriebstasten funktionieren nicht.	Drücken Sie die Rücksetztaste.
Der Ton fällt aufgrund von Erschütterungen aus.	<ul style="list-style-type: none"><li>• Das Gerät wurde mit einem Winkel von über 20° installiert.</li><li>• Das Gerät wurde an einem Teil des Autos installiert, das zu starken Vibrationen ausgesetzt ist.</li></ul>

### Radioempfang

Problem	Ursache/Abhilfe
Ein gespeicherter Sender lässt sich nicht einstellen.	<ul style="list-style-type: none"><li>• Speichern Sie den Sender mit der korrekten Frequenz ab.</li><li>• Die Sendesignale werden zu schwach empfangen.</li></ul>
Der automatische Sendersuchlauf funktioniert nicht.	Die Sendesignale werden zu schwach empfangen. → Stellen Sie den Sender manuell ein.
Die Anzeige „ST“ blinkt.	<ul style="list-style-type: none"><li>• Stellen Sie den Sender exakt ein.</li><li>• Die Sendesignale werden zu schwach empfangen. → Wechseln Sie in den MONO-Modus (Seite 9).</li></ul>

Fortsetzung siehe nächste Seite →

D

Weitere Informationen

13

## Fehlermeldungen

Die folgenden Anzeigen blinken etwa fünf Sekunden lang.

Display	Ursache	Abhilfe
<i>E - 04</i>	Die CD ist verschmutzt oder wurde falschherum eingelegt.	Reinigen Sie die CD, bzw. legen Sie sie mit der richtigen Seite nach oben ein.
<i>E - 99</i>	Der CD-Player kann wegen einer Störung nicht bedient werden.	Drücken Sie die Rücksetztaste oder die Taste ▲.

Wenn Sie das Problem mit den oben genannten Abhilfemaßnahmen nicht lösen können, wenden Sie sich bitte an Ihren Sony-Händler.

**D**

---

## Index

### A

Akustisches Signal 13  
AMS (Automatischer Musiksensor) 5  
Automatischer Senderspeicher 6  
Automatischer Sendersuchlauf 7

### B

Balance 12  
Bässe 12

### C

CD-Wiedergabe 5

### D

Display 5,7

### F

Fader 12  
Frontplatte 4

### H

Höhen 12

### I

Intro Scan 6

### L

Lautstärke 12  
Local-Seek-Funktion 7  
Loudness-Funktion 8

### M

Manuelle Suche 6  
Manuelles Einstellen von Sendern 7  
Monauraler Modus 7

### P

Power Select-Funktion 8

### R

Radio 6  
Repeat Play 6

### S

Shuffle Play 6  
Sicherung 14  
Speichern eines Senders 7  
Stummschaltfunktion 12  
Suchen  
    bestimmte Passage 6  
    bestimmten Titel 5

### U

Uhr 5

### W

Warnton 4

### Z

Zurücksetzen 4

### D

Weitere Informationen

---

## Welkom !

Vriendelijk dank voor de aanschaf van een Sony Compact Disc-speler. Deze speler is voorzien van een groot aantal functies.

NL

2

---

Actual total number:

---

Sony CDX-3150 (F,G,**H**,I) 3-859-066-22(1)



---

## Inhoud

### Aan de slag

Instellingen wissen .....	4
Het bedieningspaneel verwijderen .....	4
De klok instellen .....	5

### CD-speler

Een CD beluisteren .....	5
Een CD op diverse wijzen weergeven .....	6

### Radio

Zenders automatisch vastleggen in het geheugen	
— Automatische geheugenfunctie .....	6
Uitsluitend bepaalde stations vastleggen .....	7
Ontvangst van de opgeslagen stations .....	7

### Andere functies

De geluidskenmerken aanpassen .....	8
Het geluid dempen .....	8
Het geluid en de pieptoon veranderen .....	8
De tijdweergave inschakelen	
— Power Select-functie .....	8

### Overige informatie

Voorzorgmaatregelen .....	9
Onderhoud .....	10
Het apparaat demonteren .....	10
Plaats van de bedieningsorganen .....	11
Specificaties .....	12
Problemen oplossen .....	13
Index .....	15

NL

## Aan de slag

### Instellingen wissen

Voordat u het apparaat voor de eerste keer gebruikt, of na het vervangen van de accu van de auto, dient u de instellingen van het apparaat te wissen. Druk met een puntig voorwerp, bijvoorbeeld een balpen, op de reset-knop.



Reset-knop

#### Opmerkingen

- Door op de reset-knop te drukken, worden alle voorinstelzenders en geheugenfuncties gewist.
- Wanneer u de voedingskabel op het apparaat hebt aangesloten of het apparaat hebt heringesteld, moet u ongeveer 10 seconden wachten voordat u een disc inbrengt. Als u binnen de 10 seconden een disc plaatst, wordt het apparaat niet heringesteld en zal u nogmaals op de reset-knop moeten drukken.

NL

### Het bedieningspaneel verwijderen

Ter voorkoming van diefstal kan het bedieningspaneel van dit apparaat worden verwijderd.

- 1 Druk op **OFF**.
- 2 Druk op **RELEASE** om het bedieningspaneel los te maken, en verwijder het paneel door het naar u toe te trekken.

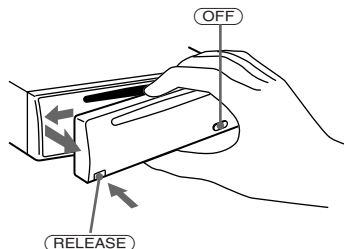

4

#### Opmerkingen

- Laat het paneel niet vallen als u het losmaakt van het apparaat.
- Als u op **RELEASE** drukt om het paneel te verwijderen terwijl het apparaat is ingeschakeld, wordt het apparaat automatisch uitgeschakeld om beschadiging van de luidsprekers te voorkomen.
- Vervoer het losse bedieningspaneel altijd in de speciale beschermhoes.

### Het bedieningspaneel bevestigen

Plaats zoals aangegeven in de illustratie deel **A** van het paneel op deel **B** van het apparaat, en duw het paneel aan tot het vastklikt.

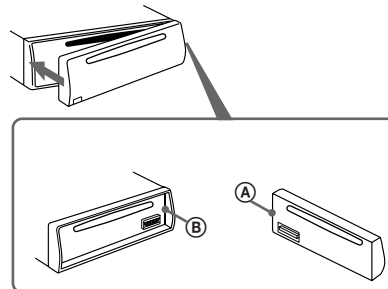

#### Opmerkingen

- Bevestig het bedieningspaneel in de juiste stand op het apparaat.
- Druk het bedieningspaneel bij het bevestigen niet te stevig tegen het apparaat. Oefen slechts lichte druk uit.
- Druk nooit hard op het uitleesvenster van het bedieningspaneel, en oefen geen druk uit op dit venster.
- Stel het bedieningspaneel niet bloot aan direct zonlicht of andere warmtebronnen, zoals uitstroomopeningen voor hete lucht. Bewaar het paneel niet op een vochtige plaats. Laat het paneel nooit op een dashboard liggen dat is blootgesteld aan direct zonlicht, omdat de temperatuur daarbij aanzienlijk kan oplopen.

### Waarschuwingstoon

Indien u het contactslot in de OFF-positie draait zonder het frontpaneel te verwijderen, zal het waarschuwingssignaal worden geactiveerd, waarbij gedurende enkele seconden een pieptoon kan worden gehoord. (Dit geldt uitsluitend voor auto's met een contactslot met accesoirstand).

## De klok instellen

De klok beschikt over een 24-uurs digitale aanduiding.

Voorbeeld: De klok instellen op 10:08

**1** Druk op (OFF) of (DSPL) terwijl het toestel werkt.

**2** Houd (DSPL) meer dan twee seconden ingedrukt.

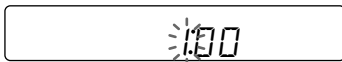

Het getal voor de uren knippert.

**1** Stel de uren in.

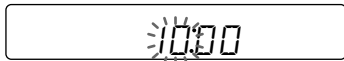
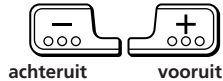

**2** Druk even op (SEL).

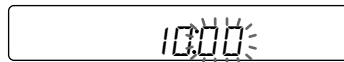

Het getal voor de minuten knippert.

**3** Stel de minuten in.

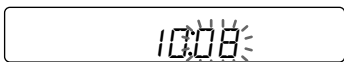
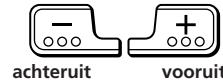

**3** Druk even op (DSPL).

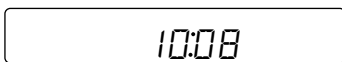

De klok gaat lopen.

### Opmerking

Indien de auto niet over een accessoirestand beschikt, kan de klok uitsluitend worden ingesteld als het apparaat is ingeschakeld. Stel de klok in nadat u de radio of de CD-speler hebt ingeschakeld.

Actual total number:

## CD-speler

### Een CD beluisteren

#### Plaats de CD.

Het afspelen zal automatisch beginnen.

De zijde met het label omhoog

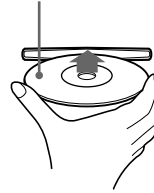

Als er al een CD is geplaatst, drukt u herhaaldelijk op (SOURCE), totdat de aanduiding "CD" wordt weergegeven.

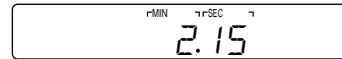

Verstreken speeltijd

#### Opmerking

Gebruik voor het afspelen van 8 cm Cd-singles de optionele Sony compact disc single adapter (CSA-8).

Functie	Druk op
Afspelen stoppen	▲ of (OFF)
De CD uitwerpen	▲

### De weergave in het uitleesvenster wijzigen

Telkens als u op (DSPL) drukt, verandert het uitleesvenster als volgt:

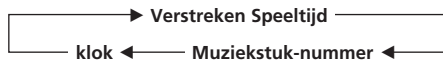

### Een bepaald muziekstuk zoeken

— Automatic Music Sensor (AMS)

Druk tijdens het afspelen even op een van de zijden van (SEEK/AMS).



Een vorig muziekstuk zoeken

Een volgend muziekstuk zoeken

NL

Aan de slag/CD-speler

## Een bepaald punt in een muziekstuk zoeken

### — Handmatig zoeken

Houd tijdens het afspelen gedurende twee seconden een van de zijden van (SEEK/AMS) ingedrukt. Laat de knop los zodra u de gewenste passage hebt gevonden.



Achteruit zoeken

Vooruit zoeken

#### Opmerking

Als “\_ \_” of “\_ \_” in het uitleesvenster verschijnt, hebt u het begin of het einde van de CD bereikt en kunt u niet verder zoeken.

## Een CD op diverse wijzen weergeven

### Een muziekstuk zoeken

#### — Intro-zoekfunctie

Druk op (1) tijdens de weergave.

In het uitleesvenster verschijnt “INTRO”.

De eerste 10 seconden van alle muziekstukken worden nu weergegeven.

Als u het gewenste beginfragment hoort, drukt u nogmaals op de toets. De normale weergave wordt hervat.

### Muziekstukken herhalen

#### — Herhaalfunctie

Druk op (2) tijdens de weergave.

Op het leesvenster verschijnt “REPEAT”.

Als het muziekstuk is afgelopen, wordt het nogmaals in zijn geheel afgespeeld.

Om de herhaalfunctie uit te schakelen, drukt u nogmaals op de toets.

### Muziekstukken in willekeurige volgorde afspelen

#### — Willekeurige afspeelfunctie

Druk tijdens het afspelen op de toets (3).

In het uitleesvenster verschijnt “SHUFFLE”.

Alle muziekstukken van de CD worden afgespeeld in willekeurige volgorde.

Om de herhaalfunctie uit te schakelen, drukt u nogmaals op de toets.

## Radio

## Zenders automatisch vastleggen in het geheugen

### — Automatische geheugenfunctie

De zenders die het best worden ontvangen worden automatisch gezocht en opgeslagen per afstemband (FMI, FMII, FMIII, MW en LW). Per afstemband kunnen maximaal 6 zenders in volgorde van frequentie worden opgeslagen onder de voorinstelnummertoeetsen (1) tot (6).

#### 1 Druk herhaaldelijk op (SOURCE) om de tuner te selecteren.

Bij elke druk op (SOURCE) verandert de geluidsbron als volgt:

CD ↔ TUNER

#### 2 Druk herhaaldelijk op (MODE) om de band te selecteren.

Bij elke druk op (MODE) verandert de band als volgt:



#### 3 Druk twee seconden op (A.MEM).

Het apparaat begint te zoeken in de gekozen afstemband en slaat de ontvangen zenders automatisch op onder de voorinstelnummertoeetsen (1) tot (6).

#### Opmerkingen

- Stations met zwakke frequenties zullen niet onder de voorkeuzetoetsen worden opgeslagen. Indien slechts enkele stations kunnen worden ontvangen, zullen enkele voorkeuzetoetsen niet worden geprogrammeerd.
- Indien een voorkeuzestation in het uitleesvenster wordt weergegeven, zullen stations worden opgeslagen op alle voorkeuzetoetsen vanaf het huidige weergegeven voorkeuzestation.
- Als er geen CD in het toestel zit, verschijnt enkel de tunerband, ook al drukt u op (SOURCE).

## Uitsluitend bepaalde stations vastleggen

U kunt op elke band 6 stations opslaan (18 voor FMI, FMII en FMIII, 6 voor elke MW en LW) in de door u gewenste volgorde.

- 1 Druk herhaaldelijk op **(SOURCE)** om de tuner te selecteren.
- 2 Druk herhaaldelijk op **(MODE)** om de band te selecteren.
- 3 Druk op een van de zijden van **(SEEK/AMS)** om af te stemmen op het station dat u onder de toets met het voorkeuzenummer wilt opslaan.
- 4 Houd de toets met het voorkeuzenummer **(1 tot 6)** ongeveer twee seconden ingedrukt, tot "MEM" verschijnt. Het nummer van de voorkeuzetoets wordt weergegeven in het uitleesvenster.

### Opmerking

Als u opnieuw een station opslaat onder dezelfde voorkeuzetoets, zal het eerder opgeslagen station worden gewist.

## Ontvangst van de opgeslagen stations

- 1 Selecteer de gewenste band (blz 6).
- 2 Druk even op de toets met het voorkeuzenummer **(1 tot 6)** waaronder het gewenste station is opgeslagen.

### Indien u niet kunt afstemmen op een voorkeuzestation

Druk even op een van de zijden van **(SEEK/AMS)** om naar het station te zoeken (automatisch afstemmen).

Het zoeken stopt zodra een station wordt ontvangen. Druk herhaaldelijk op een van de zijden van **(SEEK/AMS)**, tot het gewenste station wordt ontvangen.

### Opmerking

Als de automatische zenderkeuze te vaak stopt, drukt u kort op **(SENS)** totdat "LCL" in het leesvenster verschijnt (local seek mode). Alleen de zenders met relatief sterke signalen zullen dan worden ontvangen.

### Tip

Als u bekend bent met de frequentie van het station dat u wilt beluisteren, drukt u gedurende tenminste twee seconden op een van de zijden van **(SEEK/AMS)**, tot het gewenste station wordt ontvangen (handmatig afstemmen).

### Bij slechte FM stereo

#### — Ontvangst stand mono

Druk even op **(SENS)** totdat "MONO" wordt weergegeven.

De geluidskwaliteit verbetert, maar de weergave wordt mono (de "ST"-aanduiding is niet meer zichtbaar).

Om terug te keren naar de gewone werkingsstand, drukt u nogmaals tot "MONO" verdwijnt.

### Het uitleesvenster wijzigen

Elke keer dat u op **(DSPL)** drukt, wordt in het uitleesvenster afwisselend de frequentie of de tijd weergegeven.

NL

CD-speler/Radio

## Andere functies

### De geluidskenmerken aanpassen

U kunt hoge en lage tonen, de balans en de fader instellen.

Voor elke geluidsbron kan het niveau voor lage en hoge tonen worden vastgelegd.

- 1 **Selecteer het onderdeel dat u wilt aanpassen door een aantal malen op **(SEL)** te drukken.**

VOL (volume) → BAS (lage tonen) → TRE (hoge tonen) → BALANCE (balans) → FADER (fader)

- 2 **Wijzig het geselecteerde onderdeel door op **(+)** of **(-)** te drukken.**

Breng de wijziging aan binnen drie seconden nadat u het onderdeel hebt geselecteerd. (Na drie seconden functioneren de knoppen weer als volumeknop.)

### Het geluid dempen

Druk op **(MUTE)**.

De aanduiding "MUTE" knippert.

Als u het vorige geluidsniveau wilt herstellen, drukt u nogmaals op **(MUTE)**.

### Het geluid en de pieptoon veranderen

#### Goede weergave van hoge en lage tonen bij een laag volume

— Loudness-functie

De hoge en lage tonen worden versterkt.

Druk op **(2)** terwijl u **(SEL)** ingedrukt houdt.

In het leesvenster verschijnt "LOUD".

Om te annuleren nogmaals op deze toetsen drukken.

#### De pieptoon onderdrukken

Druk op **(6)** terwijl u **(SEL)** ingedrukt houdt.

Om de pieptoon opnieuw te krijgen, drukt u nogmaals op deze toetsen.

### De tijdweergave inschakelen — Power Select-functie

Uitsluitend voor auto's met contactslot met accessoirestand.

#### Inschakelen van de functie Power Select

Druk op de **(OFF)** terwijl u de **(SEL)** ingedrukt houdt.

Met de functie Power Select (keuze voedingsspanning) kunt u de voedingsspanning voor de tijdweergave verbinden met de accessoirestand van het contactslot.

Om uitputting van de accu te voorkomen, wordt de klok niet weergegeven als de speler in ruststand is.

NL

## Overige informatie

### Vorzorgmaatregelen

- Laat de speler voor gebruik afkoelen, als u in de zon hebt geparkeerd en de temperatuur in de auto hoog is opgelopen.
- Als de speler geen voedingsspanning krijgt, controleert u eerst de verbindingen. Als de verbindingen in orde zijn controleert u de zekering.
- Stel de fader-instelling in op de middelste stand, als een systeem met twee speakers geen geluid geeft.
- Als uw auto voorzien is van een motorantenne, zal deze automatisch uitschuiven zodra het apparaat wordt ingeschakeld.

Als u vragen of problemen hebt die niet in deze handleiding aan de orde komen, neemt u contact op met de dichtstbijzijnde Sony-leverancier.

### Gebruik van CD's

Een vuile of beschadigde CD kan de oorzaak zijn van het wegvallen van het geluid tijdens het afspelen. Volg voor een optimale geluidswaergave de volgende aanwijzingen op.  
Houd de CD aan de randen vast. Raak het CD-opervlak niet aan, zodat de CD schoon blijft.

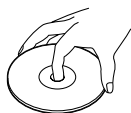

Plak geen tape of etiketten op de zijde met de label.

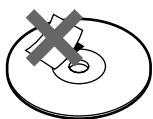

Stel de CD's niet bloot aan direct zonlicht of aan andere warmtebronnen, zoals uitstroomopeningen voor warme lucht. Laat de CD's niet achter in de auto als deze in de zon is geparkeerd, omdat de temperatuur in dat geval hoog kan oplopen.

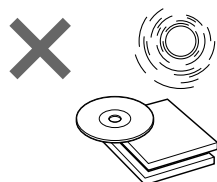

Maak de CD's voor het afspelen schoon met een daarvoor bestemde doek. Veeg de CD's van binnen naar buiten schoon. Gebruik geen schoonmaakmiddelen of oplosmiddelen als benzine of thinner, of antistatische spray voor LP's.



### Vocht en condens

Op een regenachtige dag of in een vochtige omgeving kan zich condens vormen op de lenzen in de CD-speler. De speler zal dan niet meer goed functioneren. Verwijder in een dergelijk geval de CD, en wacht ongeveer een uur tot het vocht is verdampt.

### Cd-singles afspelen

Gebruik de Sony compact disc single adapter (CSA-8) (los verkrijgbaar) om beschadiging van de CD-speler te voorkomen.

NL

Andere functies/Overige informatie

## Onderhoud

### Zekeringen vervangen

Vervang een zekering uitsluitend door een exemplaar met dezelfde waarde. Als de zekering doorbrandt, controleert u de aansluiting van de voedingsspanning en vervangt u de zekering. Als de zekering vervolgens nogmaals doorbrandt, kan er sprake zijn van een defect in de speler. Raadpleeg in dat geval de dichtstbijzijnde Sony-leverancier.

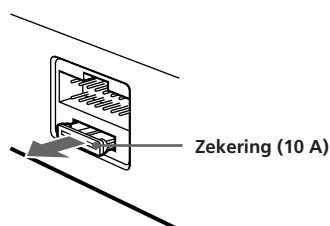

### Waarschuwing

Gebruik nooit een zekering die zwaarder is dan de standaardzekering van het apparaat. Het gebruik van een te zware zekering kan leiden tot beschadiging van de speler.

### Connectors schoonmaken

De juiste werking van de speler kan worden belemmerd als de connectors tussen de speler en het bedieningspaneel niet schoon zijn. U kunt een dergelijk probleem als volgt voorkomen. Open het frontpaneel door op (RELEASE) te drukken, verwijder het frontpaneel en maak de connectors schoon met een wattenstaafje bevochtigd met alcohol. Gebruik hierbij niet teveel kracht, zodat de connectors niet worden beschadigd.

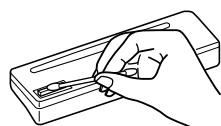
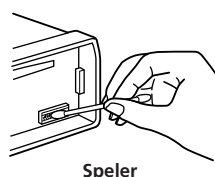

## Het apparaat demonteren

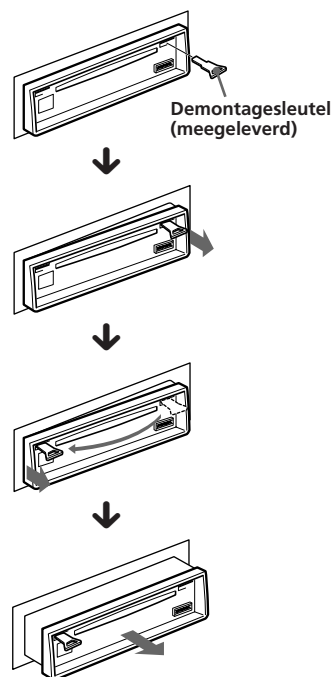

NL



## Plaats van de bedieningsorganen

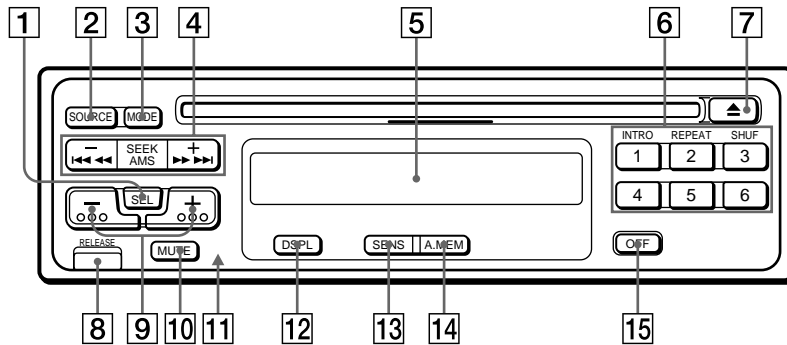

Zie de aangegeven pagina's voor meer informatie.

- |  |  |
|--|--|
| <ul style="list-style-type: none"> <li>1 Toets SEL (kenmerk kiezen) 5, 8</li> <li>2 SOURCE-knop (keuze geluidsbron) 5, 6, 7</li> <li>3 MODE-knop (bandselectie) 6, 7</li> <li>4 SEEK/AMS-knop (zoeken/Automatic Music Sensor/handmatig zoeken) 5, 6, 7</li> <li>5 Uitleesvenster</li> <li>6 Tijdens radioweergave:<br/>Voorkeuzetoetsen 6, 7</li> <li>Tijdens afspelen van CD:               <ul style="list-style-type: none"> <li>① INTRO 6</li> <li>② REPEAT 6</li> <li>③ SHUF 6</li> </ul> </li> <li>7 ▲ (eject)-knop 5</li> </ul> | <ul style="list-style-type: none"> <li>8 RELEASE-knop (losmaken frontpaneel) 4, 10</li> <li>9 (+) (-)-knoppen (volume/bas/hoge tonen/balans/fader-instelling) 5, 8</li> <li>10 MUTE-knop 8</li> <li>11 Reset-knop (aan de voorzijde van de speler, achter het frontpaneel) 4</li> <li>12 Toets DSPL (leesvenster instellen/klok instellen) 5, 7</li> <li>13 Toets SENS (instellen gevoeligheid) 7</li> <li>14 Toets A. MEM (automatische geheugen functie) 6</li> <li>15 OFF-knop 4, 5, 8</li> </ul> |
|--|--|

NL

Overige informatie

## Specificaties

### CD-speler

Systeem	Compact disc digitaal audiosysteem
Signaal-ruis verhouding	90 dB
Frequentiebereik	10 – 20.000 Hz
Wow en flutter	Minder dan meetbare waarden

### Radio

#### FM

Afstembereik	87,5 – 108 MHz
Antenne-aansluiting	Aansluiting voor externe antenne
Tussenfrequentie	10,7 MHz
Minimale gevoeligheid	8 dBf
Selectiviteit	75 dB bij 400 kHz
Signaal-ruis verhouding	65 dB (stereo), 68 dB (mono)
Harmonische vervorming	bij 1 kHz 0,5 % (stereo), 0,3 % (mono)
Scheiding	35 dB bij 1 kHz
Frequentierespons	30 – 15.000 Hz
Ontvangstverhouding	2 dB

#### MW/LW

Afstembereik	MW: 531 – 1.602 kHz LW: 153 – 281 kHz
Antenne-aansluiting	Aansluiting voor externe antenne
Tussenfrequentie	10,71 MHz/450 kHz
Gevoeligheid	MW: 30 µV LW: 50 µV

### Versterker

Uitgangen	Luidsprekeruitgangen (sure seal-connectors)
Luidsprekerimpedantie	4 – 8 ohm
Maximum uitgangsvermogen	35 W × 4 (bij 4 ohm)

### Algemeen

Uitgangen	Besturingskabel motorantenne Besturingskabel eindversterker
Toonregeling	Bas ±10 dB bij 100 Hz Hoge tonen ±10 dB bij 10 kHz
Voeding	12 volt gelijkstroom (autoaccu, negatieve aarde)
Afmetingen	Omstreeks 188 × 58 × 180 mm (w/h/d)
Inbouwafmetingen	Omstreeks 183 × 53 × 163 mm (w/h/d)
Gewicht	Ongeveer 1,3 kg
Meegeleverde accessoires	Onderdelen voor installatie en aansluitingen (1 set) Beschermmoes frontpaneel (1)
Los verkrijgbare accessoires	Reinigingsdoekje XP-CD1 Compact disc single adapter CSA-8

*Het ontwerp en de specificaties kunnen zonder kennisgeving vooraf worden gewijzigd.*

NL

## Problemen oplossen

Met de volgende controles kunnen de meeste problemen die in verband met uw speler kunnen ontstaan worden opgelost.

Lees voor u de onderstaande controlelijst doorloopt, eerst de aanwijzingen voor aansluiting en gebruik.

### Algemeen

Probleem	Oorzaak/Oplossing
Geen geluid.	<ul style="list-style-type: none"><li>• Stel het volume in met (+).</li><li>• Stel de faderinstelling voor systemen met twee luidsprekers in op de middelste stand.</li></ul>
Het geheugen is gewist.	<ul style="list-style-type: none"><li>• De verbinding van de voedingskabel of de accu is onderbroken.</li><li>• De reset-knop is ingedrukt. → Sla de instellingen opnieuw op in het geheugen.</li></ul>
Er verschijnen geen aanduidingen in het uitleesvenster.	Verwijder het frontpaneel en maak de connectors schoon. Zie "Connectors schoonmaken" (pagina 10) voor meer informatie.
Geen pieptoon.	De pieptoon is onderdrukt (pagina 8).

### Afspelen van CD

Probleem	Oorzaak/Oplossing
De CD kan niet worden ingestoken.	<ul style="list-style-type: none"><li>• Er is al een andere disc in het apparaat aanwezig.</li><li>• De disc werd ondersteboven ingebracht.</li></ul>
Het afspelen begint niet.	De CD is stoffig.
De CD wordt automatisch uitgeworpen.	Wellicht is de temperatuur tot boven de 50°C gestegen.
De CD wordt niet uitgeworpen.	Houd ▲ twee seconden ingedrukt.
De bedieningsknoppen werken niet.	Druk op de reset-knop.
Het geluid valt weg bij trillingen.	<ul style="list-style-type: none"><li>• De speler is gemonteerd onder een hoek van meer dan 20°.</li><li>• De speler is niet op een stabiele plaats in de auto gemonteerd.</li></ul>

### Radio-ontvangst

Probleem	Oorzaak/Oplossing
Voorkeuze-afstemming is niet mogelijk.	<ul style="list-style-type: none"><li>• Sla de juiste frequentie op.</li><li>• De zender is te zwak.</li></ul>
Automatisch afstemmen is niet mogelijk.	De zender is te zwak. → Gebruik handmatige afstemming.
De aanduiding "ST" knippert.	<ul style="list-style-type: none"><li>• Stem nauwkeurig af.</li><li>• De zender is te zwak. → Schakel MONO-weergave in (pagina 7).</li></ul>

Wordt vervolgd op de volgende pagina →

NL

Overige informatie

### Foutberichten

De volgende aanduidingen zullen ongeveer vijf seconden knipperen.

<b>Uitleesvenster</b>	<b>Oorzaak</b>	<b>Oplossing</b>
<i>E - 04</i>	De CD is vuil of omgekeerd geplaatst.	Maak de CD schoon of plaats de CD op de juiste wijze.
<i>E - 99</i>	Er is een probleem met de bediening van de CD-speler.	Druk op de reset-knop of op ▲.

Neem contact op met de dichtstbijzijnde Sony-leverancier als deze oplossingen niet werken.

NL

---

## Index

### A

Automatic Music Sensor (AMS) 5  
Automatisch afstemmen 7  
Automatische geheugenfunctie 6

### B

Balans 8

### C, D

CD-weergave 5

### E

Een station opslaan 6

### F, G

Fader 8  
Frontpaneel 4

### H

Handmatig afstemmen 7  
Handmatig zoeken 6  
Herhaalde weergave 6  
Hoge tonen 8

### I, J

Intro-zoekfunctie 6

### K

Klok 5

### L

Lage tonen 8  
Lokaal zoeken 7  
Loudness-functie 8

### M, N, O

Mono-stand 7  
Mute 8

### P, Q

Pieptoon 8  
Power Slect-functie 8

### R, S, T

Radio 6  
Reset 4

### U

Uitleesvenster 5,7

### V

Volume 8

### W, X, Y

Waarschuwingstoon 4  
Willekeurige afspeelfunctie 6

### Z

Zekering 10  
Zoeken  
positie 6  
muziekstuk 5

NL

Overige informatie

---

## **Benvenuti !**

Grazie per avere acquistato il lettore CD della Sony. Questo apparecchio offre una grande varietà di funzioni.



---

## Indice

### Operazioni preliminari

Azzeramento dell'apparecchio .....	4
Estrazione del pannello frontale .....	4
Impostazione dell'orologio .....	5

### Lettores CD

Ascolto di un CD .....	5
Vari modi di riproduzione di un CD .....	6

### Radio

Memorizzazione automatica delle stazioni	
— Funzione di memorizzazione automatica .....	7
Memorizzazione delle stazioni desiderate .....	7
Ricezione delle stazioni memorizzate .....	8

### Altre funzioni

Regolazione delle caratteristiche dell'audio .....	8
Disattivazione dell'audio .....	8
Modifica del suono e del segnale acustico .....	9
Attivazione del display dell'orologio	
— Funzione Power Select .....	9

### Informazioni aggiuntive

Precauzioni .....	9
Manutenzione .....	10
Smontaggio dell'apparecchio .....	11
Posizione dei comandi .....	12
Caratteristiche tecniche .....	13
Guida alla soluzione dei problemi .....	14
Indice analitico .....	Pannello anteriore



## Operazioni preliminari

### Azzeramento dell'apparecchio

Se si utilizza l'unità centrale per la prima volta o è stata sostituita la batteria dell'auto, è necessario azzerare l'unità. Premere il tasto di azzeramento con un oggetto appuntito, come ad esempio una penna a sfera.

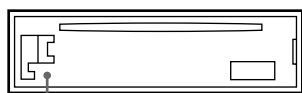

Tasto di azzeramento

#### Note

- Se si preme il tasto di azzeramento, tutte le funzioni di programma e di memoria verranno cancellate.
- Quando si collega il cavo di alimentazione all'apparecchio o si azzerava l'apparecchio, attendere per circa 10 secondi prima di inserire il disco, altrimenti l'apparecchio non verrà azzerato e sarà necessario premere nuovamente il tasto di azzeramento.

### Estrazione del pannello frontale

Il pannello frontale di questo apparecchio può essere estratto per evitare il furto dell'apparecchio.

- 1 Premere **OFF**.
- 2 Premere **RELEASE** per sganciare il pannello frontale ed estrarlo tirandolo verso l'esterno.

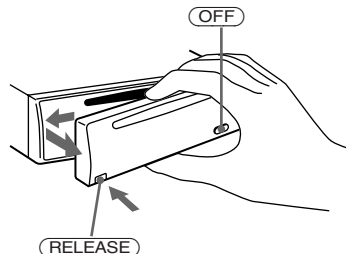

#### Note

- Fare attenzione a non lasciar cadere il pannello durante l'operazione.
- Se si preme **RELEASE** per estrarre il pannello mentre l'apparecchio è ancora acceso, l'alimentazione viene disattivata automaticamente per evitare di danneggiare i diffusori.
- Per il trasporto del pannello frontale, utilizzare la custodia fornita in dotazione.

### Applicazione del pannello frontale

Fare combaciare la parte **A** del pannello frontale alla parte **B** dell'unità nel modo illustrato e premere fino ad udire uno scatto.

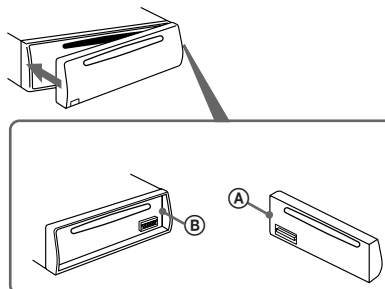

#### Note

- Accertarsi di non rimontare il pannello frontale alla rovescia.
- Non esercitare una pressione eccessiva sul pannello frontale durante l'operazione. Spingerlo delicatamente verso l'apparecchio.
- Non esercitare una pressione eccessiva né posare oggetti pesanti sul display del pannello frontale.
- Non esporre il pannello frontale alla luce diretta del sole e non lasciarlo in prossimità di sorgenti di calore come condotti d'aria calda o in ambienti umidi. Non lasciarlo sul cruscotto dell'auto parcheggiata direttamente sotto la luce del sole; ciò potrebbe provocare un notevole aumento della temperatura all'interno.

### Suoneria di avvertimento

Mettendo la chiavetta di accensione sulla posizione OFF, senza staccare il pannello anteriore, si attiva la suoneria di avvertimento e si sente un segnale acustico per alcuni secondi (solo nelle macchine con una posizione per accessori sulla chiavetta di accensione).



## Impostazione dell'orologio

L'orologio mostra l'indicazione digitale dell'ora in base al sistema delle 24 ore.

Esempio: Impostazione dell'orologio su 10:08

**1** Premere **(OFF)** o **(DSPL)** durante il funzionamento.

**2** Premere **(DSPL)** per più di due secondi.



La cifra delle ore lampeggia.

**1** Regolare la cifra dell'ora.



per retrocedere

per avanzare



**2** Premere momentaneamente **(SEL)**.

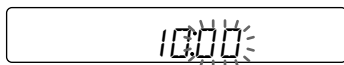

La cifra dei minuti lampeggia.

**3** Regolare la cifra dei minuti.



per retrocedere

per avanzare

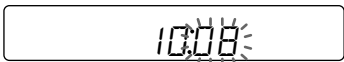

**3** Premere momentaneamente **(DSPL)**.

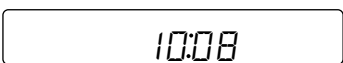

L'orologio è attivato.

### Nota

Se la macchina non ha una posizione per accessori sulla chiavetta di accensione, non è possibile impostare l'orologio se l'apparecchio non è acceso.

Regolare l'orologio dopo aver acceso la radio o dopo aver iniziato la riproduzione CD.

Actual total number:

## Letto CD

### Ascolto di un CD

#### Inserire il CD.

La riproduzione inizia in maniera automatica.

Lato etichetta verso l'alto

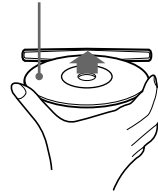

Se è già inserito un CD, premere **(SOURCE)** più volte fino a visualizzare "CD."

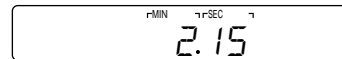

Tempo di riproduzione trascorso

#### Nota

Per riprodurre un CD da 8 cm, usare l'adattatore singolo opzionale per CD della Sony (CSA-8).

Per	Premere
Interrompere la riproduzione	<b>(▲)</b> o <b>(OFF)</b>
Espellere il CD	<b>(▲)</b>

### Modifica degli elementi visualizzati

Ogni volta che si preme **(DSPL)**, gli elementi cambiano come segue:

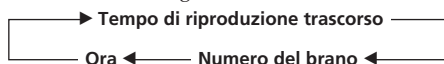

### Ricerca di un brano specifico

— Funzione AMS (accesso rapido ai brani)

Durante la riproduzione, premere momentaneamente un lato di

**(SEEK/AMS)**.



Per cercare brani precedenti

Per cercare brani successivi

## Ricerca di un punto specifico di un brano — Ricerca manuale

Durante la riproduzione, premere e tenere premuto uno dei due lati di (SEEK/AMS) per due secondi. Rilasciare il tasto non appena si è localizzata la parte del brano desiderata.

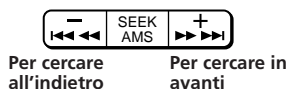

### Nota

Se sul display appare l'indicazione "--" o "--", significa che si è arrivati all'inizio o alla fine del disco e non si può andare oltre.

## Vari modi di riproduzione di un CD

### Ricerca del brano desiderato — Funzione di scorrimento delle introduzioni (Intro Scan)

Premere ① durante la riproduzione. "INTRO" appare sul display.

Vengono riprodotti i primi 10 secondi di ciascun brano.

Una volta trovato il brano desiderato, premere nuovamente il tasto. L'unità torna al modo di riproduzione normale.

### Riproduzione ripetuta dei brani — Funzione di riproduzione ripetuta (Repeat Play)

Premere ② durante la riproduzione. "REPEAT" appare sul display.

Quando la riproduzione del brano in corso è terminata, verrà ripetuta nuovamente dall'inizio.

Per annullare questo modo di riproduzione, premere nuovamente il tasto.

### Riproduzione in ordine casuale — Funzione di riproduzione in ordine casuale (Shuffle Play)

Premere il tasto ③ durante la riproduzione. "SHUFFLE" appare sul display.

Tutti i brani del CD sono riprodotti in ordine casuale.

Per annullare questo modo di riproduzione, premere nuovamente il tasto.

## Radio

### Memorizzazione automatica delle stazioni

— Funzione di memorizzazione automatica

Le stazioni dalla ricezione più chiara sono cercate automaticamente e memorizzate su ciascuna banda (FMI, FMII, FMIII, MW e LW). È possibile memorizzare un massimo di 6 stazioni per ciascuna banda sui tasti di preselezione da ① a ⑥ in ordine di frequenza.

**1** Premere **(SOURCE)** più volte per selezionare il sintonizzatore.

Ad ogni pressione di **(SOURCE)**, la sorgente cambia nel modo seguente:

CD ↔ TUNER

**2** Premere **(MODE)** più volte per selezionare la banda.

Ad ogni pressione di **(MODE)**, la sorgente cambia nel modo seguente:



**3** Premere **(A.MEM)** per due secondi.

L'apparecchio inizierà a effettuare la scansione della banda di frequenza selezionata e memorizzerà automaticamente nei tasti numerici da ① a ⑥ le stazioni sintonizzate.

**Note**

- L'apparecchio non memorizza le stazioni che emettono un segnale debole. Se si ricevono poche stazioni, alcuni tasti numerici rimangono vuoti.
- Se il display visualizza un numero, l'apparecchio inizia a memorizzare le stazioni a partire da quella correntemente selezionata.
- Se non vi è un CD nell'unità, appare solo la banda della radio anche se **(SOURCE)** viene premuto.

### Memorizzazione delle stazioni desiderate

Per ogni banda è possibile memorizzare fino a 6 stazioni (18 per FMI, FMII e FMIII, 6 per ogni banda MW e LW) nell'ordine preferito.

**1** Premere **(SOURCE)** più volte per selezionare il sintonizzatore.

**2** Premere **(MODE)** più volte per selezionare la banda.

**3** Premere uno dei due lati di **(SEEK/AMS)** per sintonizzarsi sulla stazione che si desidera memorizzare sul tasto numerico.

**4** Premere il tasto numerico desiderato da ① a ⑥ per due secondi fino a quando appare "MEM".

L'indicazione del tasto numerico appare sul display.

**Nota**

Se si tenta di memorizzare un'ulteriore stazione nello stesso tasto numerico preselezionato, la stazione precedentemente memorizzata verrà eliminata.

---

## Ricezione delle stazioni memorizzate

- 1 Selezionare la banda desiderata (pagina 7).
- 2 Premere momentaneamente il tasto numerico da (1) a (6) in corrispondenza del quale è memorizzata la stazione desiderata.

### Se non è possibile sintonizzare una stazione preselezionata

Premere un lato di (SEEK/AMS) momentaneamente per cercare la stazione (sintonizzazione automatica).

La ricerca si interrompe appena viene ricevuta una stazione. Premere un lato del tasto (SEEK/AMS) più volte fino a quando non viene ricevuta la stazione desiderata.

#### Nota

Se la sintonia automatica si interrompe troppo di frequente, premere per un attimo (SENS) fino a visualizzare "LCL" sul display (modo di ricerca locale). Verranno sintonizzate solo le stazioni con segnali relativamente forti.

#### Suggerimento

Se si conosce la frequenza della stazione da ascoltare, tenere premuto un lato di (SEEK/AMS) per due secondi, fino a quando non appare la stazione desiderata (sintonizzazione manuale).

### Se la ricezione in FM non è soddisfacente — Modo monofonico

Premere (SENS) momentaneamente fino a visualizzare "MONO".

Il suono migliora, ma diventa monoaurale (l'indicazione "ST" scompare).

Per ritornare al modo normale, premere nuovamente fino a che "MONO" non scompare.

### Modifica degli elementi visualizzati

Premendo (DSPL), si alterneranno la frequenza e l'ora.

## Altre funzioni

---

## Regolazione delle caratteristiche dell'audio

È possibile regolare i bassi, gli acuti, il bilanciamento e l'attenuatore. Ogni sorgente può memorizzare il livello dei bassi e degli acuti indipendentemente.

- 1 Selezionare l'elemento da regolare premendo (SEL) più volte.

VOL (volume) → BAS (bassi) → TRE (acuti) → BALANCE (bilanciamento) → FADER (attenuatore)

- 2 Regolare l'elemento selezionato premendo (+) o (-).

Effettuare la regolazione entro tre secondi dalla selezione dell'elemento. (Infatti dopo tre secondi i tasti servono per regolare il volume).

---

## Disattivazione dell'audio

Premere (MUTE).

L'indicazione "MUTE" lampeggia.

Per ripristinare il volume precedente, premere (MUTE) nuovamente.

---

## Modifica del suono e del segnale acustico

### Ascolto dei bassi e degli acuti anche a volume basso

#### — Funzione di sonorità

I bassi e gli acuti si rinforzeranno.

Premere **(2)** e tenere premuto contemporaneamente **(SEL)**.  
Appare "LOUD" sul display.

Per annullare la funzione, premere di nuovo i tasti.

### Disattivazione del segnale acustico

Premere **(6)** tenedo premuto **(SEL)**.

Per ripristinare il segnale acustico, premere nuovamente questo tasto.

---

## Attivazione del display dell'orologio

### — Funzione Power Select

Solo nelle auto con una posizione per accessori sulla chiavetta di accensione.

#### Per attivare la funzione Power Select

Premere il **(OFF)** premendo contemporaneamente il **(SEL)**.

La funzione Power Select associa la visualizzazione dell'ora alla posizione per accessori sulla chiavetta di accensione. Per evitare di consumare le batterie, l'ora non viene visualizzata durante l'inizializzazione dell'apparecchio.

## Informazioni aggiuntive

---

## Precauzioni

- Se l'auto rimane parcheggiata direttamente sotto la luce del sole con un conseguente notevole aumento della temperatura interna dell'auto, attendere il raffreddamento dell'apparecchio prima di utilizzarlo.
- Se l'apparecchio non riceve alimentazione elettrica, verificare innanzitutto i collegamenti. Se risultano in ordine, controllare il fusibile.
- Se in un sistema a due diffusori non viene prodotto alcun suono, impostare il comando dell'attenuatore sulla posizione centrale.
- Se l'auto è dotata di un'antenna autoalimentata, questa si estende automaticamente appena viene usato l'apparecchio.

Per eventuali domande o problemi riguardanti l'apparecchio non trattati nel presente manuale, rivolgersi al più vicino rivenditore Sony.

### Note sull'uso di CD

L'uso di dischi sporchi o difettosi può determinare cadute del suono durante la riproduzione. Per ottenere il suono ottimale, seguire le indicazioni qui riportate. Afferrare il disco dai bordi. Per mantenerlo pulito, non toccare la superficie.



Non incollare carta o nastro adesivo sul lato con l'etichetta.

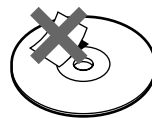

Non esporre i dischi alla luce diretta del sole e non lasciarli in prossimità di sorgenti di calore come condotti d'aria calda. Non lasciarli all'interno di un'auto parcheggiata direttamente sotto la luce del sole con un conseguente notevole aumento della temperatura.

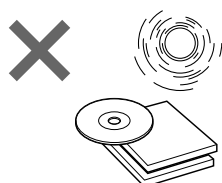

Prima della riproduzione, pulire i dischi con un apposito panno, con movimenti dal centro verso l'esterno.

Non usare diluenti come benzene, solventi o altri detergenti o spray antistatici disponibili in commercio e adatti alla pulizia di dischi analogici.



### Note sulla formazione di condensa

Nelle giornate piovose o nelle zone molto umide, sulle lenti interne del lettore CD può formarsi della condensa. In tal caso, l'apparecchio non funzionerà correttamente. Pertanto, estrarre il disco e attendere per circa un'ora fino alla completa evaporazione della condensa.

### Nella riproduzione di CD da 8 cm

Usare l'adattatore singolo opzionale per CD della Sony (CSA-8) per proteggere il lettore CD.

## Manutenzione

### Sostituzione del fusibile

Nella sostituzione del fusibile, assicurarsi di utilizzare un altro fusibile dello stesso amperaggio. Se il fusibile si brucia, controllare i collegamenti e sostituire il fusibile. Se dopo la sostituzione si verifica un altro cortocircuito, potrebbe trattarsi di un problema interno. In tal caso, rivolgersi al più vicino rivenditore Sony.

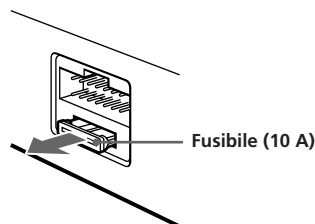

### Avvertenza

Non usare mai un fusibile con amperaggio superiore a quello del fusibile fornito in dotazione con l'apparecchio. Ciò potrebbe danneggiare l'apparecchio.

### Pulizia dei connettori

Se i connettori tra l'unità centrale e il pannello frontale sono sporchi, l'apparecchio potrebbe non funzionare correttamente. Per evitare questo problema, aprire il pannello frontale premendo il (RELEASE), asportarlo e pulire i connettori con un batuffolo di cotone imbevuto di alcol. Pulire con delicatezza per evitare di danneggiare i connettori.

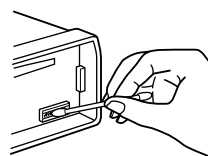

Unità centrale

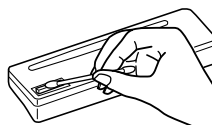

Lato posteriore del pannello frontale

---

## Smontaggio dell'apparecchio

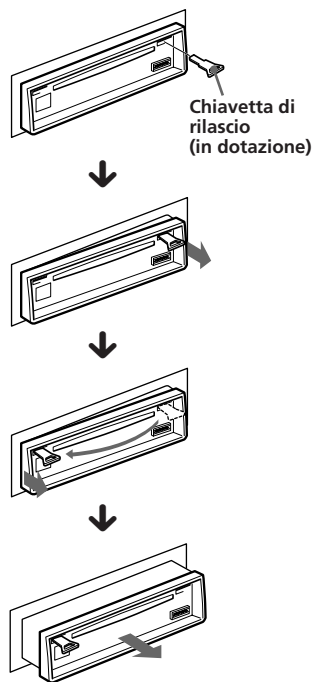

Informazioni aggiuntive

---

Actual total number:

---

Sony CDX-3150 (F,G,H,I) 3-859-066-22(1)

## Posizione dei comandi

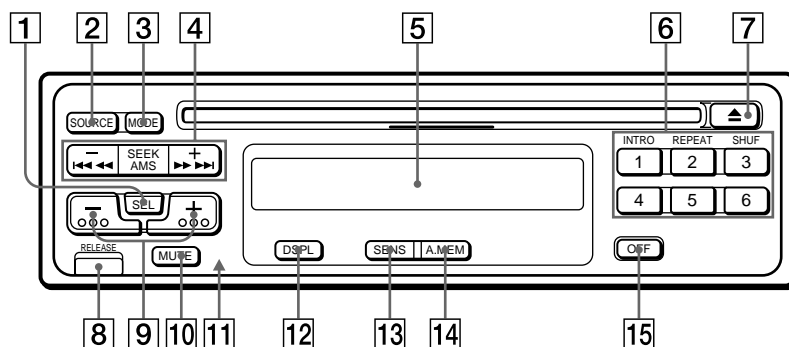

Fare riferimento alle pagine indicate per ulteriori dettagli.

- |  |  |
|--|--|
| <p><b>1</b> Tasto SEL (Selezione del modo di controllo) 5, 8, 9</p> <p><b>2</b> Tasto SOURCE (selezione fonte) 5, 7</p> <p><b>3</b> Tasto MODE (selezione della banda) 7</p> <p><b>4</b> Tasto SEEK/AMS (ricerca/AMS/ricerca manuale) 5, 6, 7, 8</p> <p><b>5</b> Display</p> <p><b>6</b> Durante la ricezione radiofonica:<br/>Tasti numerici 7, 8</p> <p>Durante la riproduzione di CD:<br/>           ① INTRO 6<br/>           ② REPEAT 6<br/>           ③ SHUF 6</p> <p><b>7</b> Tasto ▲ (espulsione) 5</p> | <p><b>8</b> Tasto RELEASE (rilascio pannello frontale) 4, 10</p> <p><b>9</b> Tasto + - (volume/bassi/acuti/bilanciamento/attenuatore) 5, 8</p> <p><b>10</b> Tasto MUTE (disattivazione audio) 8</p> <p><b>11</b> Tasto di azzeramento (situato sul lato anteriore dell'apparecchio nascosto dal pannello frontale) 4</p> <p><b>12</b> Tasto DSPL (combiamento modo di visualizzazione/regolazione dell'orario) 5, 8</p> <p><b>13</b> Tasto SENS (regolazione sensibilità) 8</p> <p><b>14</b> A.MEM (memorizzazione automatica delle stazioni) 7</p> <p><b>15</b> Tasto OFF (spegnimento) 4, 5, 9</p> |
|--|--|



## Caratteristiche tecniche

### Letture CD

Sistema	Sistema audio digitale per CD
Rapporto segnale-rumore	90 dB
Risposta in frequenza	10 – 20.000 Hz
Wow e flutter	Al di sotto del limite misurabile

### Sintonizzatore\*

#### FM

Gamma di frequenze	87,5 – 108 MHz
Terminale antenna	Connettore per antenna esterna
Frequenza intermedia	10,7 MHz
Sensibilità utilizzabile	8 dB
Selettività	75 dB a 400 kHz
Rapporto segnale-rumore	65 dB (stereo), 68 dB (mono)
Distorsione armonica a 1 kHz	0,5 % (stereo), 0,3 % (mono)
Separazione	35 dB a 1 kHz
Risposta in frequenza	30 – 15.000 Hz
Rapporto di cattura	2 dB

#### MW/LW

Gamma di frequenze	MW: 531 – 1.602 kHz LW: 153 – 281 kHz
Terminale antenna	Connettore per antenna esterna
Frequenza intermedia	10,71 MHz/450 kHz
Sensibilità	MW: 30 µV LW: 50 µV

### Amplificatore di potenza

Uscite	Uscite dei diffusori (connettori a tenuta)
Impedenza diffusori	4 – 8 ohm
Potenza di uscita massima	35 W × 4 (a 4 ohm)

### Caratteristiche generali

Uscite	Cavo di controllo del relé elettrico dell'antenna Cavo di controllo dell'amplificatore
Controllo dei toni	Bassi ±10 dB a 100 Hz Acuti ±10 dB a 10 kHz
Alimentazione	Batteria auto a CC 12 V (massa negativa)
Dimensioni	Circa 188 × 58 × 180 mm (l/a/p)
Dimensioni di montaggio	Circa 183 × 53 × 163 mm (l/a/p)
Peso	Circa 1,3 kg
Accessori in dotazione	Elementi per installazione e collegamento (1 corredo) Custodia del pannello frontale (1)
Accessori opzionali	Panno di pulizia XP-CD1 Adattatore singolo opzionale CSA-8 per CD

*Il design e le caratteristiche tecniche sono soggetti a modifiche senza preavviso.*

\* di cui al par. 3 dell'Allegato A al D.M. 25/06/85 e al par. 3 dell'Allegato 1 al D.M. 27/08/87

---

## Guida alla soluzione dei problemi

Fare riferimento alla seguente tabella per risolvere gran parte dei problemi che potrebbero verificarsi nell'uso di questo apparecchio.

Prima di esaminare l'elenco qui riportato, rileggere le istruzioni per il collegamento e l'uso dell'apparecchio.

### Generali

Problema	Causa/Soluzione
Non viene prodotto alcun suono.	<ul style="list-style-type: none"><li>• Regolare il volume con (+).</li><li>• Impostare il comando dell'attenuatore sulla posizione centrale per i sistemi a due diffusori.</li></ul>
Il contenuto della memoria è stato cancellato.	<ul style="list-style-type: none"><li>• Il cavo di alimentazione o la batteria sono stati scollegati.</li><li>• È stato premuto il tasto di azzeramento. → Reinserire di nuovo le impostazioni in memoria.</li></ul>
Il display non visualizza alcuna indicazione.	Asportare il pannello frontale e pulire i connettori. Per ulteriori dettagli, vedere "Pulizia dei connettori" (pagina 10).
Nessun segnale acustico.	Il segnale acustico viene disattivato (pagina 9).

### Riproduzione di CD

Problema	Causa/Soluzione
Non si riesce a caricare il CD.	<ul style="list-style-type: none"><li>• Un altro CD è già inserito.</li><li>• Il CD è stato inserito di forza in posizione capovolta.</li></ul>
La riproduzione non inizia.	Disco impolverato
Il disco viene espulso automaticamente.	La temperatura ambiente supera i 50°C.
Il CD non viene espulso	Premere ▲ per due secondi.
I tasti di funzionamento non funzionano.	Premere il tasto di azzeramento.
Il suono è irregolare a causa delle vibrazioni.	<ul style="list-style-type: none"><li>• L'apparecchio è stato installato con un'inclinazione superiore a 20°.</li><li>• L'apparecchio non è stato installato in una parte fissa dell'auto.</li></ul>

### Ricezione radiofonica

Problema	Causa/Soluzione
La sintonia preselezionata non è possibile.	<ul style="list-style-type: none"><li>• Memorizzare la frequenza corretta.</li><li>• Il segnale di trasmissione è troppo debole.</li></ul>
La sintonia automatica non è possibile.	Il segnale di trasmissione è troppo debole. → Usare la sintonizzazione manuale.
L'indicazione ST lampeggia.	<ul style="list-style-type: none"><li>• Sintonizzare con precisione.</li><li>• Il segnale di trasmissione è troppo debole. → Impostare il modo MONO (pag. 8).</li></ul>

### Messaggi di errore

Le seguenti indicazioni lampeggiano per circa cinque secondi.

Messaggio	Causa	Soluzione
<i>E - 04</i>	Il CD è sporco o è stato inserito con il lato di riproduzione capovolto.	Pulire il CD o introdurlo in maniera corretta.
<i>E - 99</i>	Il lettore CD non può essere usato a causa di qualche problema.	Premere il pulsante di azzeramento oppure ▲.

Se le soluzioni qui riportate non risolvono il problema, rivolgersi al più vicino rivenditore Sony.

Informazioni aggiuntive

---

## Indice analitico

### A

Acuti 8  
AMS (Accesso automatico ai brani) 5  
Attenuatore 8  
Azzeramento 4

### B, C

Bassi 8  
Bilanciamento 8

### D, E

Display 5,8

### F, G, H, I, J, K, L

Funzione di memorizzazione automatica 7  
Funzione di sonorità  
Funzione power select 9  
Fusibile 10

### M, N

Memorizzazione di una stazione 7  
Modo monofonico 8  
Mute 8

### O

Orologio 5

### P, Q

Pannello anteriore 4

### R

Radio 7  
Ricerca  
    di un punto specifico 6  
    di un brano specifico 5  
Ricerca locale 8  
Ricerca manuale 6  
Riproduzione di CD 5  
Riproduzione in ordine casuale 6  
Riproduzione ripetuta 6

### S, T, U

Scorrimento introduzioni 6  
Sintonizzazione automatica 8  
Sintonizzazione manuale 8  
Suoneria di avvertimento 4

### V, W, X, Y, Z

Volume 8