

LCD Data Projector

Bedienungsanleitung _____ **D**

Istruzioni per l'uso _____ **I**

VPL-V800QM

Um Feuergefahr und die Gefahr eines elektrischen Schlages zu vermeiden, darf das Gerät weder Regen noch Feuchtigkeit ausgesetzt werden.

Um einen elektrischen Schlag zu vermeiden, darf das Gehäuse nicht geöffnet werden. Überlassen Sie Wartungsarbeiten stets nur einem Fachmann.

Für Kunden in Deutschland

Dieses Produkt kann im kommerziellen und in begrenztem Maße auch im industriellen Bereich eingesetzt werden. Dies ist eine Einrichtung, welche die Funk-Entstörung nach Klasse B besitzt.

Die Steckdose muß nahe bei diesem Gerät angebracht und leicht zugänglich sein.

Übersicht

Sicherheitsmaßnahmen	4 (D)
Merkmale und Funktionen	6 (D)
Lage und Funktion der Teile und Bedienelemente ...	7 (D)

Aufstellung und Betrieb des Projektors

Aufstellen des Projektors	16 (D)
Anschließen an einen Computer oder Videorecorder	17 (D)
Betrieb des Projektors	18 (D)

Einstellen und Anpassen des Geräts mit dem Menü

Arbeiten mit dem Menü	21 (D)
Das Menü EINGANGSWAHL	22 (D)
Das Menü EINST. BILD TON	23 (D)
Das Menü EING. EINST	25 (D)
Das Menü EINSTELLUNG	28 (D)
Das Menü EING.-INFO	32 (D)

Installations-/Anschlußbeispiele

Installationsbeispiele	34 (D)
Installation am Boden	35 (D)
Installation an der Decke	36 (D)
Anschlußbeispiele	37 (D)
Anschließen eines Geräts mit 15-K-RGB/ Farbdifferenzsignalen	38 (D)
Anschließen des Umschaltgeräts	39 (D)

Wartung

Wartung	40 (D)
Austauschen der Birne	40 (D)
Reinigen des Luftfilters	40 (D)
Störungsbehebung	41 (D)

Sonstiges

Technische Daten	43 (D)
Index	49 (D)

Sicherheit

- Achten Sie darauf, daß die Betriebsspannung des Geräts der lokalen Stromversorgung entspricht. Wenn die Betriebsspannung angepaßt werden muß, wenden Sie sich bitte an qualifiziertes Fachpersonal von Sony.
- Sollten Fremdkörper oder Flüssigkeiten in das Gerät gelangen, trennen Sie es von der Netzsteckdose. Lassen Sie das Gerät von qualifiziertem Fachpersonal überprüfen, bevor Sie es wieder benutzen.
- Wollen Sie das Gerät einige Tage nicht benutzen, ziehen Sie den Netzstecker aus der Steckdose, oder stellen Sie den Schalter MAIN POWER auf OFF.
- Ziehen Sie zum Lösen des Netzsteckers immer am Stecker, niemals am Kabel.
- Die Netzsteckdose sollte sich in der Nähe des Geräts befinden und leicht zugänglich sein.
- Das Gerät bleibt auch in ausgeschaltetem Zustand mit dem Stromnetz verbunden, solange das Netzkabel mit der Netzsteckdose verbunden ist.
- Schauen Sie nicht in das Objektiv, während die Birne eingeschaltet ist.
- Stellen Sie keine Gegenstände in die Nähe der Lüftungsöffnungen, und halten Sie auch Ihre Hände davon fern - die ausströmende Luft ist heiß!

Aufstellung

- Mit Hilfe der Projektoraufhängung PSS-800 von Sony können Sie den Projektor an der Decke installieren.
- Achten Sie auf ausreichende Luftzufuhr, damit sich im Gerät kein Wärmestau bildet. Stellen Sie das Gerät nicht auf Oberflächen wie Teppichen oder Decken oder in der Nähe von Materialien wie Gardinen und Wandbehängen auf, die die Lüftungsöffnungen blockieren könnten. Achten Sie auf einen Mindestabstand von 30 cm zwischen der Wand und dem Projektor. Denken Sie bei Deckeninstallationen daran, daß Wärme zur Decke aufsteigt. Achten Sie darauf, daß die Temperatur am Installationsort nicht zu hoch ist.
- Stellen Sie das Gerät nicht in der Nähe von Wärmequellen wie Heizkörpern oder Warmluftauslässen oder an Orten auf, an denen es direktem Sonnenlicht, außergewöhnlich viel Staub oder Feuchtigkeit, mechanischen Vibrationen oder Stößen ausgesetzt ist.
- Installieren Sie das Gerät nicht an einem Ort, an dem die Temperatur sehr schnell ansteigen und zu Feuchtigkeitskondensation führen könnte.

Beleuchtung

- Um eine optimale Bildqualität zu erzielen, achten Sie darauf, daß kein Licht direkt auf die Vorderseite des Projektionsschirms fällt.
- Empfohlen wird eine Spotbeleuchtung an der Decke. Leuchtstoffröhren sollten Sie abdecken, um eine Verminderung des Kontrasts zu verhindern.
- Verhängen Sie Fenster, die dem Projektionsschirm direkt gegenüber liegen.
- Sie sollten den Projektor in einem Raum installieren, in dem Boden und Wände mit einem Material verkleidet sind, das kein Licht reflektiert. Ist dies nicht möglich, sollten Sie für Bodenbelag und Wandverkleidung ein dunkles Material wählen.

Vermeiden eines internen Hitzestaus

- Nach dem Ausschalten des Geräts läuft der Ventilator etwa zwei Minuten weiter, und die Anzeige POWER blinkt grün. Die Anzeige blinkt in der ersten Minute schnell. In dieser Zeit können Sie das Gerät mit der Taste POWER ON nicht wieder einschalten.
- Drücken Sie nicht den Schalter MAIN POWER, solange der Ventilator noch läuft.

Achtung

Der Projektor ist an der unteren/rechten Seite mit Ansaugöffnungen und an der vorderen/linken Seite mit Auslaßöffnungen ausgestattet. Blockieren Sie diese Öffnungen nicht, und stellen Sie keine Gegenstände nahe an diese Öffnungen. Andernfalls kann es zu einem Wärmestau kommen, der zu einer Verringerung der Bildqualität oder Schäden am Projektor führen kann.

Reinigung

- Damit das Gehäuse immer wie neu aussieht, reinigen Sie es regelmäßig mit einem weichen Tuch. Hartnäckige Verschmutzungen können Sie mit einem Tuch entfernen, das Sie leicht mit einem milden Reinigungsmittel angefeuchtet haben. Verwenden Sie keine starken Lösungsmittel wie Verdüner oder Benzin und keine Scheuermittel, da diese die Gehäuseoberfläche angreifen.
- Berühren Sie das Objektiv nicht. Mit einem weichen, trockenen Tuch können Sie Staub vom Objektiv entfernen. Feuchten Sie das Tuch nicht an, und benutzen Sie weder eine Reinigungsflüssigkeit noch Verdüner.
- Reinigen Sie den Filter in regelmäßigen Abständen.

Verpacken

- Bewahren Sie Originalkarton und Verpackungsmaterialien gut auf für den Fall, daß Sie das Gerät später einmal transportieren müssen. Am besten geschützt ist das Gerät beim Transport, wenn Sie es wieder so verpacken, wie es geliefert wurde.

Große Bildhelligkeit - hohe Bildqualität

- **Große Helligkeit**

Die 400-W-Metallhalogenidbirne und ein neu entwickeltes optisches System ermöglichen eine große Helligkeit (Lichtleistung 800 ANSI-Lumen) und ausgezeichnete Bildgleichförmigkeit.

- **Hohe Auflösung**

Die drei 1,3-Zoll-VGA¹⁾-Displays erlauben bei diesem Projektor eine Auflösung von 640 × 480 Pixel für RGB-Eingangssignale und 500 horizontalen Fernsehzeilen für FBAS-Videoeingangssignale.

- **Brillante Farbwiedergabe**

Die hervorragenden Qualitäten der Metallhalogenidbirne und das optische System des Projektors ermöglichen eine brillante Farbwiedergabe.

Kompatibel mit verschiedenen Eingangssignalen

Dank des Bildrastrerwandlers kann dieser Projektor Verschiedene Arten von Eingängen automatisch unterscheiden und immer ein geeignetes Bild liefern. Dazu gehören z. B. Video-, Farbdifferenz- oder VGA-Signale bzw. RGB-Signale mit Horizontalfrequenzen von 15 bis 65 kHz und Vertikalfrequenzen von 38 bis 120 Hz.

Flexibles und erweiterbares System

Der Projektor ist mit Anschlüssen für eine Kommunikation über die RS-422A-Schnittstelle ausgestattet. Wenn Sie die gesondert erhältlichen Schnittstellenkarten der IFB-Serie mit einem Umschaltgerät (Signal Interface Switcher) kombinieren, läßt sich das Projektionssystem VPL-V800QM hervorragend erweitern. Dieser Projektor verfügt auch über die Indexfunktion, mit der Sie mehrere Projektoren in einem System anschließen können.

Einfache Konfiguration

- **Einfache Konfiguration mit externen Geräten**

Dieser Projektor kann das Eingangssignal automatisch erkennen und aus voreingestellten, gespeicherten Daten den geeigneten Anzeigemodus auswählen. So läßt sich eine optimale Bildqualität erzielen, indem Sie einfach ein Gerät anschließen.

- **Flexible Aufstellungsmöglichkeiten**

Dank der Bildverschiebungsfunktion können Sie den Projektor in vielen Positionen aufstellen, ohne eine Trapezverzerrung befürchten zu müssen. Mit der Power-Fokus- und der Power-Zoom-Funktion können Sie außerdem die Größe des projizierten Bildes ändern, ohne den Projektor verschieben zu müssen.

- **Doppelprojektion**

Die Helligkeit des Bildes läßt sich verdoppeln, wenn Sie zwei Projektoren übereinander installieren.

Lage und Funktion der Teile und Bedienelemente

Vorderseite

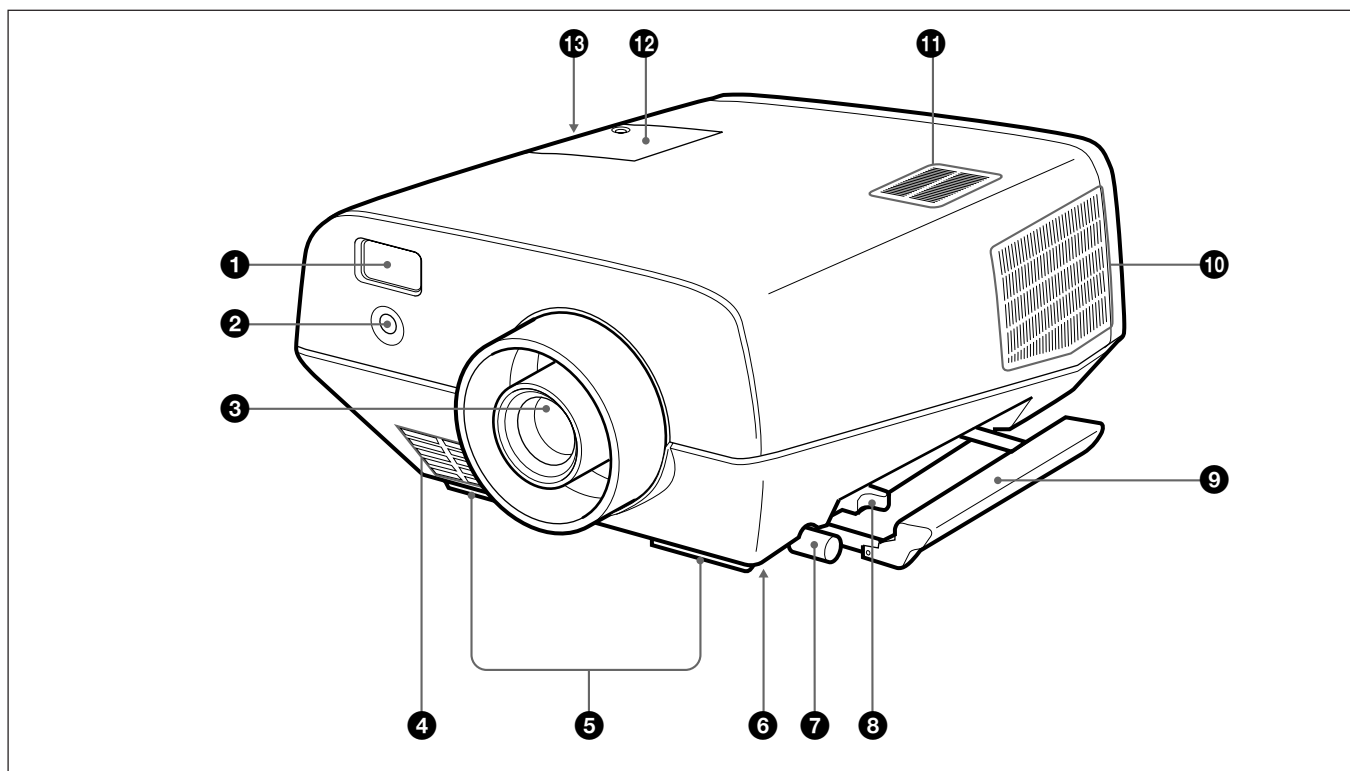

1 Fernbedienungsfach

Zum Aufbewahren der mitgelieferten Fernbedienung. Achten Sie beim Einschieben der Fernbedienung darauf, daß der Infrarot-Sender nach vorne weist, und schieben Sie die Fernbedienung hinein, bis sie mit einem Klicken einrastet.

Wenn Sie die Fernbedienung aus dem Fach herausnehmen wollen, drücken Sie einmal kurz darauf und ziehen sie heraus.

2 Fernbedienungsdetektor vorn

3 Objektiv

Nehmen Sie vor dem Projizieren die Objektivschutzkappe ab.

4 Ansaugöffnungen vorn

Lassen Sie einen Abstand von 50 cm um diese Öffnungen, und blockieren Sie sie nicht.

5 Ausgleichfüße

Mit den Ausgleichfüßen können Sie den Projektor waagrecht ausrichten, wenn er auf einer unebenen Oberfläche aufgestellt wird.

6 Auslaßöffnungen unten

Blockieren Sie die Lüftungsöffnungen nicht.

7 Einstellschraube

Zum Einstellen der Ausgleichfüße.

8 Griffhebel

Schieben Sie den Tragegriff mit diesem Hebel nach hinten.

9 Tragegriff

Ziehen Sie den Griff zum Tragen des Projektors heraus.

10 Auslaßöffnungen rechts

Blockieren Sie die Lüftungsöffnungen nicht.

11 Lautsprecher

12 Birnenabdeckung

13 Ansaugöffnungen links

Lassen Sie einen Abstand von 30 cm um diese Öffnungen, und blockieren Sie sie nicht.

Hinweise

- Blockieren Sie die Lüftungsöffnungen nicht. Andernfalls kann es zu einem internen Wärmestau kommen, der zu Schäden am Projektor oder zu Feuergefahr führen kann.
- Stellen Sie nichts in die Nähe der Lüftungsöffnungen, und decken Sie sie nicht ab. Andernfalls kann es zu einem internen Wärmestau kommen.

Lage und Funktion der Teile und Bedienelemente

So benutzen Sie die Tragegriffe

Ziehen Sie die Griffe zum Tragen des Projektors heraus. Zum Verstauen des Griffs schieben Sie den Griffhebel nach hinten.

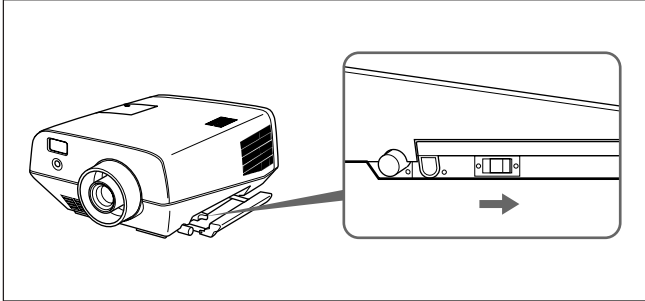

So benutzen Sie die AusgleichsfüÙe

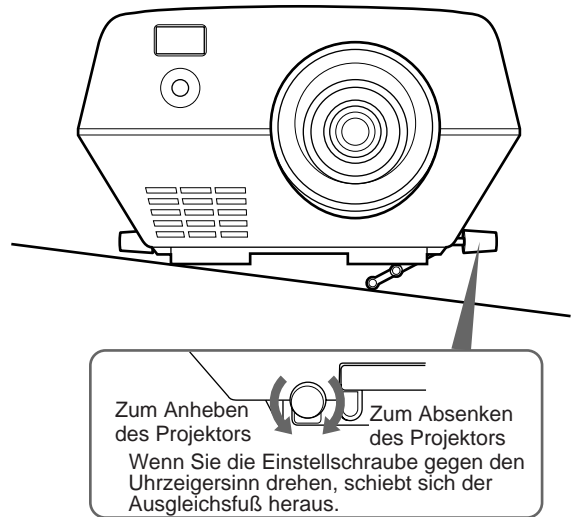

- 1** Heben Sie den Projektor an, und drehen Sie die Schraube gegen den Uhrzeigersinn. Der Ausgleichsfuß schiebt sich heraus.
- 2** Stellen Sie die AusgleichsfüÙe mit den Schrauben so ein, daß der Projektor waagrecht steht.

Hinweis

Achten Sie darauf, daß Sie Ihre Finger nicht unter dem Projektor einklemmen.

Bedienfeld

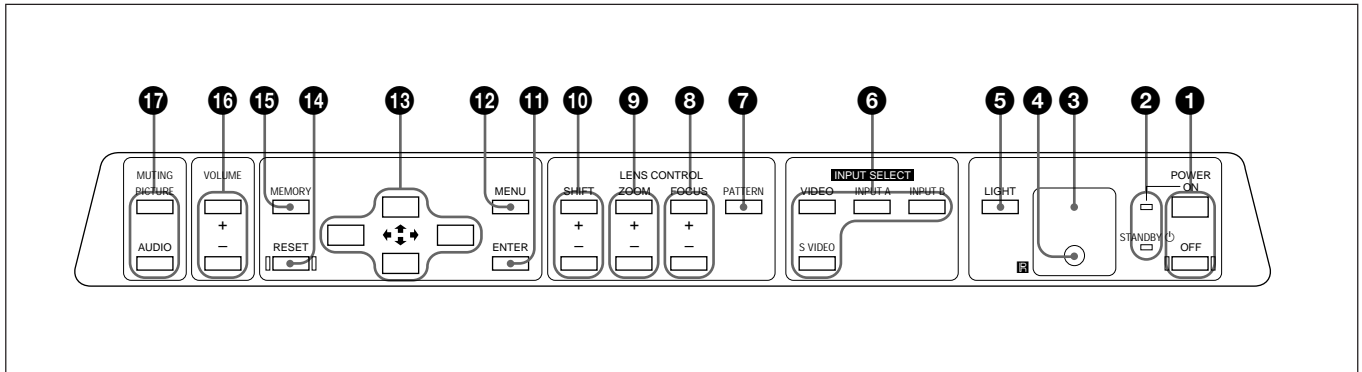

1 POWER-Tasten

ON: Zum Einschalten des Projektors, wenn sich dieser im Bereitschaftsmodus befindet. Die Anzeige POWER leuchtet grün, wenn das Gerät eingeschaltet ist.

OFF: Zum Ausschalten des Projektors.

2 Anzeigen

POWER: Leuchtet grün, wenn das Gerät eingeschaltet ist.

Blinkt grün, solange nach dem Ausschalten des Geräts mit der Taste POWER OFF der Ventilator weiterläuft (etwa zwei Minuten).

In der ersten Minute blinkt die Anzeige POWER schnell. In dieser Zeit können Sie das Gerät mit der Taste POWER ON nicht wieder einschalten.

STANDBY (Lampe): Leuchtet rot, wenn der Schalter MAIN POWER an der Rückseite des Projektors auf ON steht.

Wenn sich der Projektor im Bereitschaftsmodus befindet, können Sie ihn mit den Tasten POWER ON/OFF am Bedienfeld oder auf der Fernbedienung ein- und ausschalten.

Hinweis

Wenn der Schalter MAIN POWER auf OFF gestellt wird, gibt es eine kleine Verzögerung, bevor die Anzeige STANDBY erlischt.

3 Fehlercodeanzeige

Zeigt die Fehlercodes an.

Einzelheiten zu den Fehlercodes finden Sie unter "Fehlercodes" auf Seite 42 (D).

Hinweis

Wenn die Birne warm ist, leuchtet sie möglicherweise nicht gleich auf. In diesem Fall erscheint **88** in der Fehlercodeanzeige, dies ist aber keine Fehlfunktion.

Wenn der Projektor an der Decke installiert ist und **88** nach dem Einschalten des Geräts länger als drei Minuten angezeigt wird, öffnen Sie unter keinen Umständen die Birnenabdeckung.

4 Fernbedienungsdetektor hinten

5 Taste LIGHT

Zum Einschalten der Hintergrundbeleuchtung für das Bedienfeld, wenn der Projektor eingeschaltet ist.

Drücken Sie die Taste nochmals, wenn Sie die Hintergrundbeleuchtung wieder ausschalten wollen. Wenn Sie 30 Sekunden lang keine Taste drücken, schaltet sich die Hintergrundbeleuchtung automatisch aus.

(Fortsetzung)

Lage und Funktion der Teile und Bedienelemente

6 INPUT SELECT-Tasten

Zum Auswählen des Eingangssignals.

VIDEO: Wählt das Videoeingangssignal von den Anschlüssen VIDEO oder S VIDEO und das Audioeingangssignal von den Buchsen AUDIO IN L/R. Zum Umschalten zwischen den Anschlüssen S VIDEO und VIDEO drücken Sie die Taste SELECT.

SELECT: Mit jedem Tastendruck auf diese Taste wird das Eingangsvideosignal abwechselnd über den Anschluß VIDEO und den Anschluß S VIDEO eingespeist.

A: Wählt das Audio- und Videoeingangssignal von den Anschlüssen INPUT A.

B: Wählt das Eingangssignal von den Anschlüssen an der gesondert erhältlichen Schnittstellenkarte (nicht IFB-40), die am Anschlußbereich INPUT B installiert ist.

7 Taste PATTERN

Ruft auf dem Projektionsschirm ein H-Muster zum Einstellen von Fokus, Zoom und Bildposition auf. Drücken Sie die Taste nochmals, wenn Sie das Muster wieder ausblenden wollen.

8 Tasten FOCUS +/-

Zum Einstellen des Fokus.

- + : Die Fokusebene verschiebt sich weiter nach vorn.
- : Die Fokusebene verschiebt sich weiter nach hinten.

9 Tasten ZOOM +/-

Zum Einstellen des Zoom.

- + : Bild wird vergrößert.
- : Bild wird verkleinert.

10 Tasten SHIFT +/-

Zum Einstellen der vertikalen Bildposition.

- + : Bild wird nach oben verschoben.
- : Bild wird nach unten verschoben.

11 Taste ENTER

Zum Bestätigen der Einstellungen von Optionen im Menüsystem.

12 Taste MENU

Zum Aufrufen des Menüs auf dem Projektionsschirm. Drücken Sie die Taste nochmals, wenn Sie das Menü wieder ausblenden wollen.

13 Pfeiltasten (↑/↓/←/→)

Zum Bewegen des Cursors in den Menüs bzw. zum Auswählen verschiedener Einstellungen.

14 Taste RESET

Zum Zurücksetzen einer Menüoption auf den werkseitig eingestellten Wert. Diese Taste funktioniert nur, wenn das Menü oder die Einstellung einer Option angezeigt wird.

15 Taste MEMORY

Zum Speichern der verschiedenen Einstelldaten.

16 Tasten VOLUME +/-

Zum Einstellen der Lautstärke des eingebauten Lautsprechers und des Ausgangspegels der Buchsen AUDIO OUT.

- + : Lautstärke wird erhöht.
- : Lautstärke wird verringert.

17 MUTING-Tasten

Zum vorübergehenden Ausschalten von Bild bzw. Ton.

PICTURE: Zum Ausschalten des Bildes. Drücken Sie die Taste nochmals, wenn Sie das Bild wieder anzeigen wollen.

AUDIO: Zum Stummschalten des Tons. Drücken Sie die Taste nochmals, oder drücken Sie VOLUME +, wenn der Ton wieder zu hören sein soll.

Rückseite

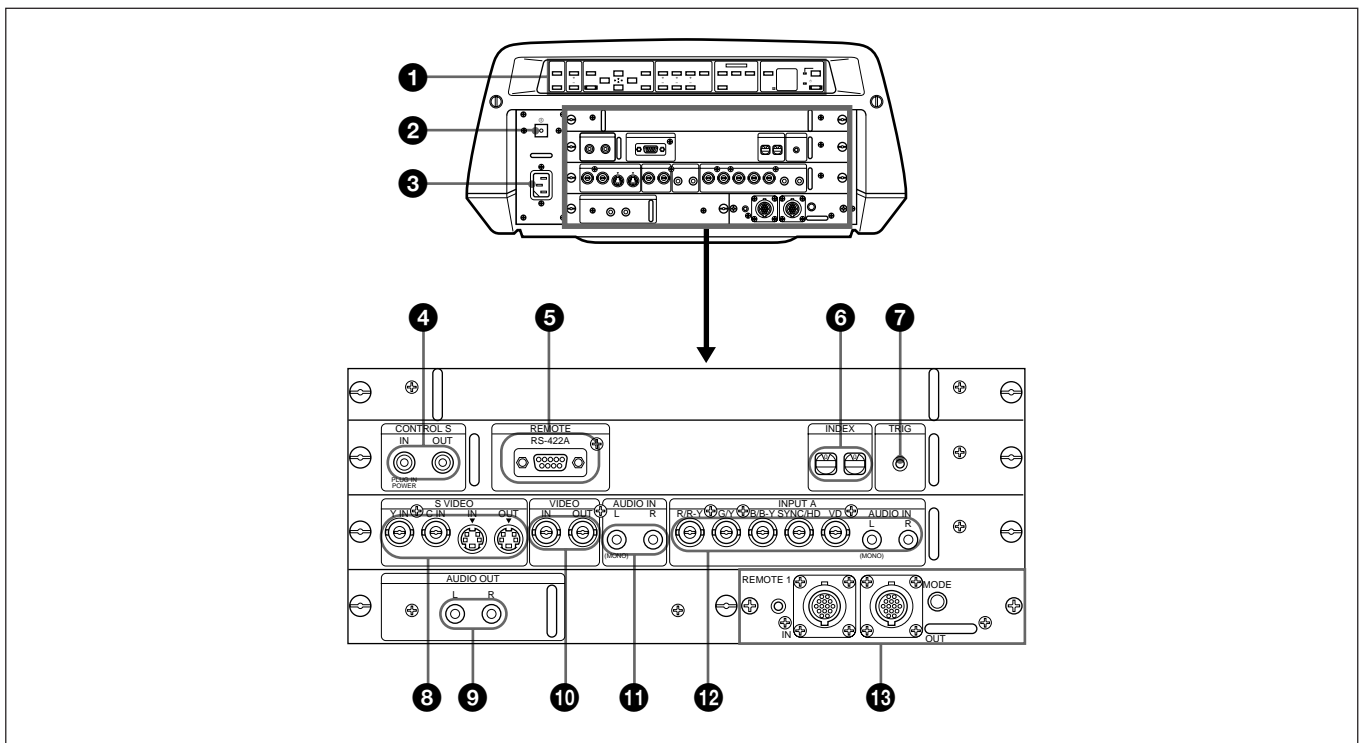

1 Bedienfeld

Sie können das Bedienfeld um 180 Grad drehen, wenn Sie den Projektor umdrehen und beispielsweise an der Decke installieren. Näheres dazu erfahren Sie bei qualifiziertem Fachpersonal von Sony.

Einzelheiten zur Tastenanordnung am Bedienfeld finden Sie unter "Bedienfeld" auf Seite 9 (D) und 10 (D).

2 Schalter MAIN POWER (ON/OFF)

Zum Ein- und Ausschalten der Stromversorgung.

3 Buchse AC IN

Zum Anschließen des mitgelieferten Netzkabels.

4 Buchsen CONTROL S IN/OUT (Stereominibuchsen)

Zum Anschließen an CONTROL S-Buchsen anderer Geräte von Sony.

Buchse CONTROL S IN/PLUG IN POWER

(Ausgang DC 5 V): Zum Anschluß an die Buchse CONTROL S OUT der mitgelieferten Fernbedienung, wenn Sie sie über Kabel anschließen. In diesem Fall brauchen Sie keine Batterien in die Fernbedienung einzulegen, da die Fernbedienung über diese Buchse mit Strom versorgt wird.

Buchse CONTROL S OUT: Gibt das S-Steuersignal aus.

Hinweis

Wenn Sie die Fernbedienung an die Buchse CONTROL S IN anschließen, funktionieren die Fernbedienungsdetektoren nicht.

5 Anschluß REMOTE RS-422A (D-Sub, 9polig, weiblich)

Zum Anschließen eines Computers, der den Projektor steuert. Damit läßt sich das System über die RS-422A-Schnittstelle erweitern. Entfernen Sie vor dem Benutzen dieses Anschlusses zunächst die werkseitig angebrachte rote Kappe.

6 Schalter INDEX

Zum Einstellen der Indexnummer des Projektors, wenn mehrere Projektoren verwendet werden. Sie können Indexnummern zwischen "01" und "99" definieren. Werkseitig ist "01" eingestellt.

Hinweise

- Stellen Sie nicht die Indexnummer "00" ein. Andernfalls läßt sich der Projektor nicht mit der Fernbedienung steuern.
- Setzen Sie die Indexnummer nicht auf "9", wenn Sie den Projektor mit der mitgelieferten Fernbedienung steuern.

(Fortsetzung)

Lage und Funktion der Teile und Bedienelemente

7 Buchse TRIG (Auslöser) (monaurale Minibuchse)

Das Signal wird bei ein- oder ausgeschaltetem Projektor von dieser Buchse an das angeschlossene Gerät übertragen. Diese Buchse ist keine Stromquelle für externe Geräte. Ein Signal von etwa 5 V Gleichstrom wird ausgegeben, wenn der Projektor eingeschaltet ist. Das Signal wird nicht ausgegeben, wenn der Projektor ausgeschaltet ist.

8 S VIDEO-Anschlüsse

Zum Anschließen externer Videogeräte wie z. B. Videorecorder. Der Anschluß OUT kann als Durchschleifausgang über die Anschlüsse Y/C IN oder IN verwendet werden.

Y IN/C IN (BNC-Anschlüsse): Zum Anschluß an die Y- und C-Videoausgänge eines Videogeräts.

IN (Mini-DIN, 4polig): Zum Anschluß an den Y/C-Videoausgang eines Videogeräts.

OUT (Mini-DIN, 4polig): Dient als Durchschleifausgang über die Anschlüsse Y/C IN oder den Anschluß IN.

Hinweis

Wenn Sie an die Anschlüsse Y/C IN und IN gleichzeitig Videogeräte anschließen, hat das Signal von den Anschlüssen Y/C IN Vorrang vor dem Signal vom Anschluß IN. Wenn Sie ein über den Anschluß IN eingespeistes Videosignal wiedergeben, achten Sie darauf, kein Kabel an die Anschlüsse Y/C IN anzuschließen.

9 Buchsen AUDIO OUT L/R (Cinchbuchsen)

Zum Anschließen externer Aktivlautsprecher. Die Lautstärke der Lautsprecher läßt sich mit den Tasten VOLUME an der Fernbedienung oder auf dem Bedienfeld einstellen.

10 Anschlüsse VIDEO (BNC-Anschlüsse)

Zum Anschließen externer Videogeräte, zum Beispiel eines Videorecorders. Der Anschluß VIDEO OUT kann als Durchschleifausgang über den Anschluß VIDEO IN verwendet werden.

IN: Zum Anschluß an den FBAS-Videoausgang des Videogeräts.

OUT: Dient als Durchschleifausgang des Anschlusses VIDEO IN.

11 Buchsen AUDIO IN L (MONO)/R (Cinchbuchsen)

Zum Anschließen der Audioausgangsbuchsen anderer Geräte. Verwenden Sie bei Stereogeräten die Buchsen L und R, bei Monogeräten nur die Buchse L (MONO).

12 INPUT A-Anschlüsse

RGB-Eingänge (R/R-Y, G/Y, B/B-Y, SYNC/HD, VD) (BNC-Anschlüsse): Zum Anschließen an beispielsweise die Videoausgänge eines Computers oder einer Videokamera. Je nach angeschlossenen Gerät wird das RGB- oder das Farbdifferenzsignal (R-Y, Y, B-Y) ausgewählt.

Buchsen AUDIO IN L (MONO)/R

(Cinchbuchsen): Zum Anschließen an die Audioausgangsbuchsen eines Geräts. Schließen Sie bei Stereogeräten die Buchsen L und R an, bei Monogeräten nur die Buchse L (MONO).

13 Anschlußbereich für Signalschnittstellenkarte (INPUT B)

Die Signalschnittstellenkarte IFB-40 wird werkseitig installiert. Statt der IFB-40 können hier auch andere gesondert erhältliche Signalschnittstellenkarten installiert werden.

Näheres zur Installation der Schnittstellenkarten erfahren Sie bei qualifiziertem Fachpersonal von Sony.

Anzeige (rot): Leuchtet auf, wenn der Anschluß REMOTE 1 IN ausgewählt wird.

Anschluß REMOTE 1 IN (14polige Multibuchse):

Zum Anschließen an das gesondert erhältliche Umschaltgerät. Wenn Sie mit zwei Projektoren arbeiten und dieses Gerät als ersten verwenden, verbinden Sie den Anschluß REMOTE 1 OUT mit der am anderen Projektor installierten IFB-40.

Anschluß REMOTE 1 OUT (14polige

Multibuchse): Zum Anschließen an den Anschluß REMOTE 1 IN der am anderen Projektor installierten IFB-40, wenn Sie mit zwei Projektoren arbeiten und dieses Gerät als zweiten verwenden.

Wählschalter MODE: Stellen Sie den Steuerschalter des Wählschalters MODE je nach Länge des Kabels, das an den Anschluß REMOTE 1 OUT angeschlossen ist, in die entsprechende Position.

Kabellänge	bis zu 2 m	bis zu 10 m	bis zu 25 m	bis zu 50 m
Kabeltyp	SIC-M-1 CCQ-2BRS	SIC-M-5 CCQ-5BRS CCQ-10BRS	SIC-M-15 CCQ-25BRS SIC-M-25	SIC-M-50 CCQ-50BRS
Position	1	2	3	4

Fernbedienung

Sie können die Fernbedienung als drahtlose oder als Kabelfernbedienung verwenden. Die Tasten auf der Fernbedienung haben die gleiche Funktion wie die Tasten am Bedienfeld des Projektors.

Näheres zu den Tasten am Bedienfeld des Projektors finden Sie auf Seite 9 (D) und 10 (D).

Wenn Sie den Mouse Receiver RM-PJ20/PJ21 (nicht mitgeliefert) verwenden, können Sie mit der Fernbedienung die Mausfunktionen für einen angeschlossenen Computer ausführen.

Näheres dazu finden Sie in der Bedienungsanleitung zum Mouse Receiver RM-PJ20/PJ21.

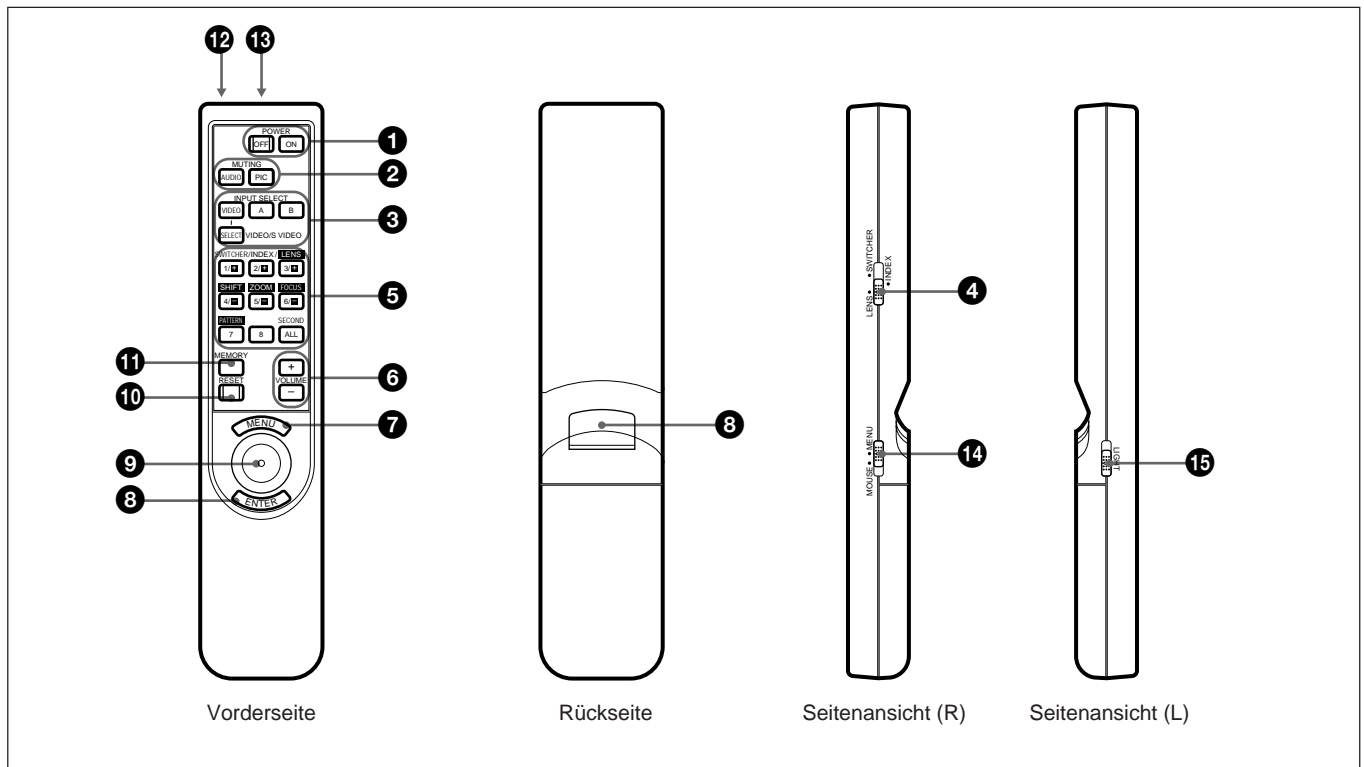

1 Tasten POWER ON/OFF

2 Tasten MUTING PIC/AUDIO

Die Taste MUTING PIC hat dieselbe Funktion wie die Taste MUTING PICTURE auf dem Bedienfeld.

3 INPUT SELECT/ VIDEO/A/B/SELECT-Tasten

4 Schalter SWITCHER/INDEX/LENS

Zum Wechseln der Funktion der Tasten SWITCHER/INDEX/LENS.

SWITCHER: Wählt als Signalquelle das Umschaltgerät (nicht mitgeliefert) aus.

INDEX: Wählt den Projektor aus, der bedient werden soll, wenn in einem System mehrere Projektoren verwendet werden.

LENS: Stellt Fokus, Zoom und die Bildposition ein und blendet das H-Muster ein oder aus.

5 Tasten SWITCHER/INDEX/LENS

Diese Tasten funktionieren je nach Stellung des Schalters SWITCHER/INDEX/LENS folgendermaßen.

Wenn der Schalter SWITCHER/INDEX/LENS auf SWITCHER steht

Wählt als Signalquelle das Umschaltgerät aus, falls ein Umschaltgerät (nicht mitgeliefert) angeschlossen ist. Die Taste SECOND wird verwendet, wenn zwei Umschaltgeräte angeschlossen sind. Zum Auswählen des Eingangssignals vom zweiten Umschaltgerät drücken Sie nach der Taste SECOND innerhalb von 2 Sekunden eine Zahlentaste zwischen 1 und 8.

(Fortsetzung)

Lage und Funktion der Teile und Bedienelemente

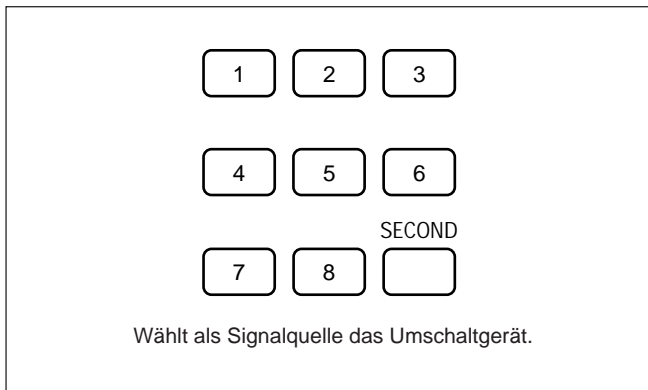

Wenn der Schalter SWITCHER/INDEX/LENS auf INDEX steht

Wählt den Projektor aus, der bedient werden soll, wenn in einem System mehrere Projektoren verwendet werden.

Den Projektor können Sie auswählen, indem Sie die Taste mit der Indexnummer drücken, die Sie für den Projektor eingestellt haben.

Beispiel: Wenn Sie erst **[5]** und dann **[ENTER]** drücken, gilt die nächste Operation nur für den Projektor mit der Indexnummer "5". Wollen Sie alle Projektoren auf einmal bedienen, drücken Sie erst **[ALL]** und dann **[ENTER]**.

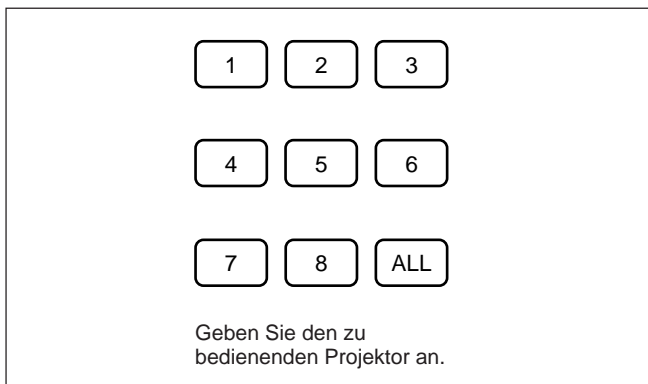

Wenn der Schalter SWITCHER/INDEX/LENS auf LENS steht

Stellt Fokus, Zoom und die Bildposition ein, und blendet das H-Muster auf dem Projektionsschirm ein oder aus.

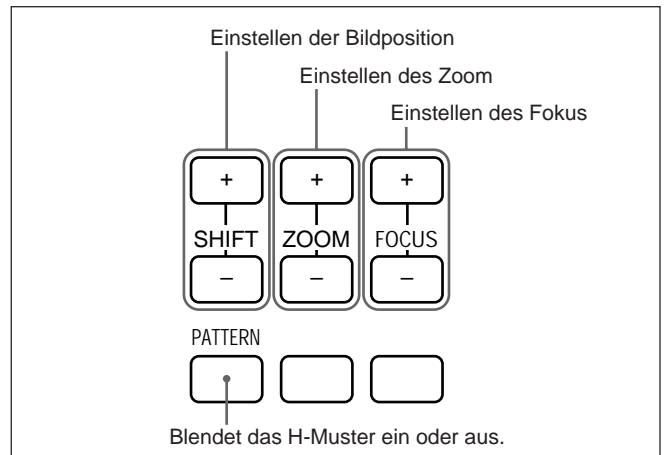

6 Tasten VOLUME +/-

7 Taste MENU

8 ENTER-Tasten

9 Joystick

Zum Bewegen des Cursors in den Menüs bzw. zum Auswählen verschiedener Einstellungen.

10 Taste RESET

11 Taste MEMORY

12 Buchse CONTROL S OUT (Stereominibuchse)

Zum Anschluß an die Buchse CONTROL S IN des Projektors, wenn Sie die Fernbedienung über Kabel anschließen. In diesem Fall brauchen Sie keine Batterien in die Fernbedienung einzulegen, da die Fernbedienung über die Buchse CONTROL S IN am Projektor mit Strom versorgt wird.

13 Infrarot-Sender

14 Schalter MOUSE/MENU

Normalerweise stellen Sie den Schalter auf MENU. Stellen Sie ihn auf MOUSE, wenn Sie die Fernbedienung als Maus für einen an den Mouse Receiver RM-PJ20/PJ21 angeschlossenen Computer verwenden wollen.

Wenn der Schalter MOUSE/MENU auf MOUSE steht, funktionieren die Tasten MENU und ENTER und der Joystick folgendermaßen.

Taste	Funktion	
	IBM PC/AT ¹⁾ -Kompatibler, NEC ^{2), 3)}	Macintosh ⁴⁾
MENU	Linke Taste	Maustaste
ENTER (vorn)	Rechte Taste	Maustaste
ENTER (hinten)	Rechte Taste	Maustaste
Joystick	Entspricht den Bewegungen der Maus	

1) IBM PC/AT ist ein eingetragenes Warenzeichen der International Business Machines Corporation, USA.

2) NEC ist ein eingetragenes Warenzeichen der NEC Corporation.

3) Der RM-PJ21 funktioniert nicht bei NEC-Computern.

4) Macintosh ist ein eingetragenes Warenzeichen der Apple Computer, Inc.

15 Schalter LIGHT

Schaltet die Hintergrundbeleuchtung für die Tasten der Fernbedienung ein. Drücken Sie die Taste nochmals, wenn Sie die Hintergrundbeleuchtung wieder ausschalten wollen. Wenn Sie 30 Sekunden lang keine Taste drücken, schaltet sich die Hintergrundbeleuchtung automatisch aus.

Einlegen der Batterien

- 1 Drücken Sie auf den Batteriefachdeckel, und schieben Sie ihn zum Abnehmen nach vorne.

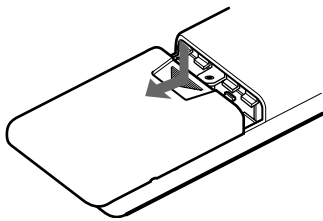

- 2 Legen Sie die beiden R6-Batterien der Größe AA (mitgeliefert) polaritätsrichtig ein.

Achten Sie darauf, die Batterien zuerst mit der Seite \ominus einzulegen.

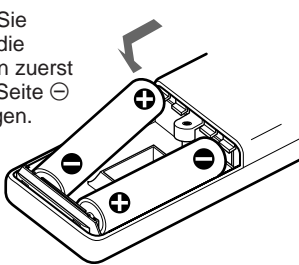

- 3 Bringen Sie den Deckel wieder an.

Hinweise zu den Batterien

- Achten Sie beim Einlegen der Batterien darauf, daß Sie sie polaritätsrichtig einlegen.
- Verwenden Sie alte Batterien nicht zusammen mit neuen, und verwenden Sie auch keine unterschiedlichen Batterietypen zusammen.
- Wenn Sie die Fernbedienung längere Zeit nicht benutzen wollen, nehmen Sie die Batterien heraus, um Schäden durch auslaufende Batterien zu vermeiden. Ist eine Batterie ausgelaufen, nehmen Sie die Batterien heraus, wischen Sie das Batteriefach trocken, und tauschen Sie die Batterien gegen neue aus.

Hinweise zur drahtlosen Fernbedienung

- Achten Sie darauf, daß sich kein Hindernis zwischen dem Infrarotsignal der Fernbedienung und dem Projektor befindet.
- Die Reichweite der Fernbedienung ist begrenzt. Je kürzer der Abstand zwischen der Fernbedienung und dem Projektor, desto breiter der Winkel, in dem Sie den Projektor über die Fernbedienung steuern können.
- Die Fernbedienungsdetektoren am Projektor funktionieren nicht, wenn Sie die Fernbedienung über Kabel an die Buchse CONTROL S IN anschließen. Wenn Sie die Fernbedienung als drahtlose Fernbedienung verwenden wollen, müssen Sie das Verbindungskabel an der Fernbedienung und am Projektor lösen.

So schließen Sie die Fernbedienung an den Projektor an

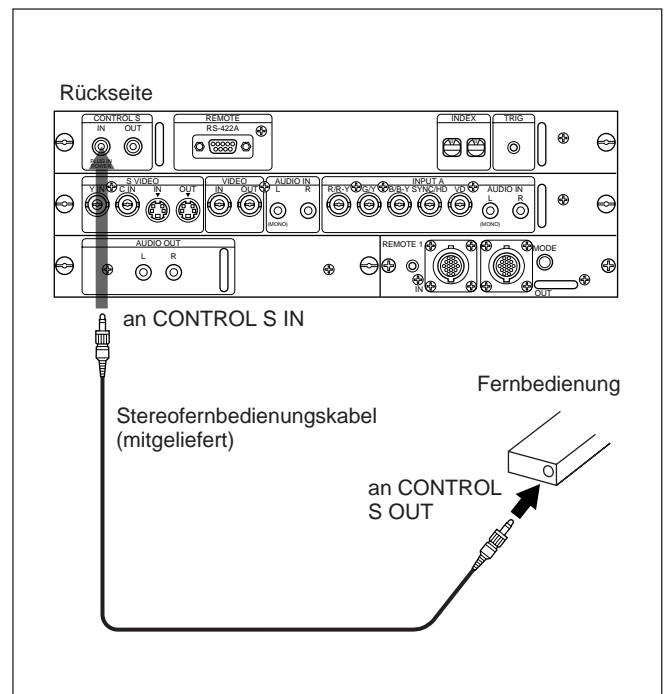

Hinweis zum Betrieb einer über Stereofernbedienungskabel angeschlossenen Fernbedienung

Wenn der Schalter MOUSE/MENU für den Projektorbetrieb auf MENU gestellt ist, brauchen Sie keine Batterien einzulegen, da das Gerät über die Buchse CONTROL S IN am Projektor mit Strom versorgt wird. Sind Batterien eingelegt, wird ihnen in diesem Fall kein Strom entzogen.

Aufstellen des Projektors

In diesem Abschnitt wird die Installation des Projektors auf einem Tisch erläutert. Wenn Sie ihn an der Decke montieren wollen, wenden Sie sich bitte an qualifiziertes Sony-Personal (siehe Seite 36 (D)).

Mittellinie des Projektionsschirms (horizontal)

Mittellinie des Projektionsschirms (vertikal)

Stellen Sie den Projektor so auf, daß sich die Linse des Objektivs in diesem Bereich befindet.

Projektionsschirm

Einstellbereich

Vertikale Positionierung (Seitenansicht)

Sie können den Winkel des Objektivs mit den Tasten SHIFT +/- (Seite 20 (D)) oder über BILD-SHIFT im Menü EINSTELLUNG (Seite 29 (D)) einstellen. Stellen Sie den Projektor in der Höhe so ein, daß sich die Objektivmitte zwischen einer Stelle etwas unter dem unteren Rand des Projektionsschirms und der Mittellinie des Projektionsschirms befindet.

Horizontale Positionierung (Draufsicht)

Projektionsschirm

Mitte des Geräts

56 mm

Mitte des Objektivs

Stellen Sie den Projektor so auf, daß sein Objektiv an der horizontalen Mittellinie des Projektionsschirms ausgerichtet ist.

Projektionsabstand

Installationsbereich

Der Abstand zwischen Objektiv und Projektionsschirm hängt von der Größe des Projektionsschirms ab. Die folgende Tabelle enthält einige Richtwerte.

Projektionsschirmgröße (Zoll)		40	60	80	100	120	150	180	200	250	300
Abstand	Mindestens	1,5	2,3	3,1	3,9	4,7	5,9	7,1	7,9	9,9	11,9
	Höchstens	2,3	3,5	4,7	5,9	7,1	8,9	10,7	11,9	15,0	18,0

Einheit: m

Einzelheiten zu den genauen Abständen finden Sie auf Seite 35 (D).

Anschließen an einen Computer oder Videorecorder

Im folgenden wird erläutert, wie Sie den Projektor an einen Computer oder Videorecorder und an externe Aktivlautsprecher anschließen. Näheres zum Anschließen anderer Geräte finden Sie auf Seite 37 (D) bis 39 (D). Schlagen Sie bitte auch in den Bedienungsanleitungen zu den anzuschließenden Geräten nach.

Vorbereitungen:

- Schalten Sie unbedingt alle Geräte aus, bevor Sie die Anschlüsse vornehmen.
- Verwenden Sie für jeden Anschluß die geeigneten Kabel.
- Stecken Sie die Kabel richtig ein. Wenn die Stecker lose sitzen, kommt es häufig zu Störungen. Ziehen Sie ein Kabel immer am Stecker heraus, nie am Kabel selbst.

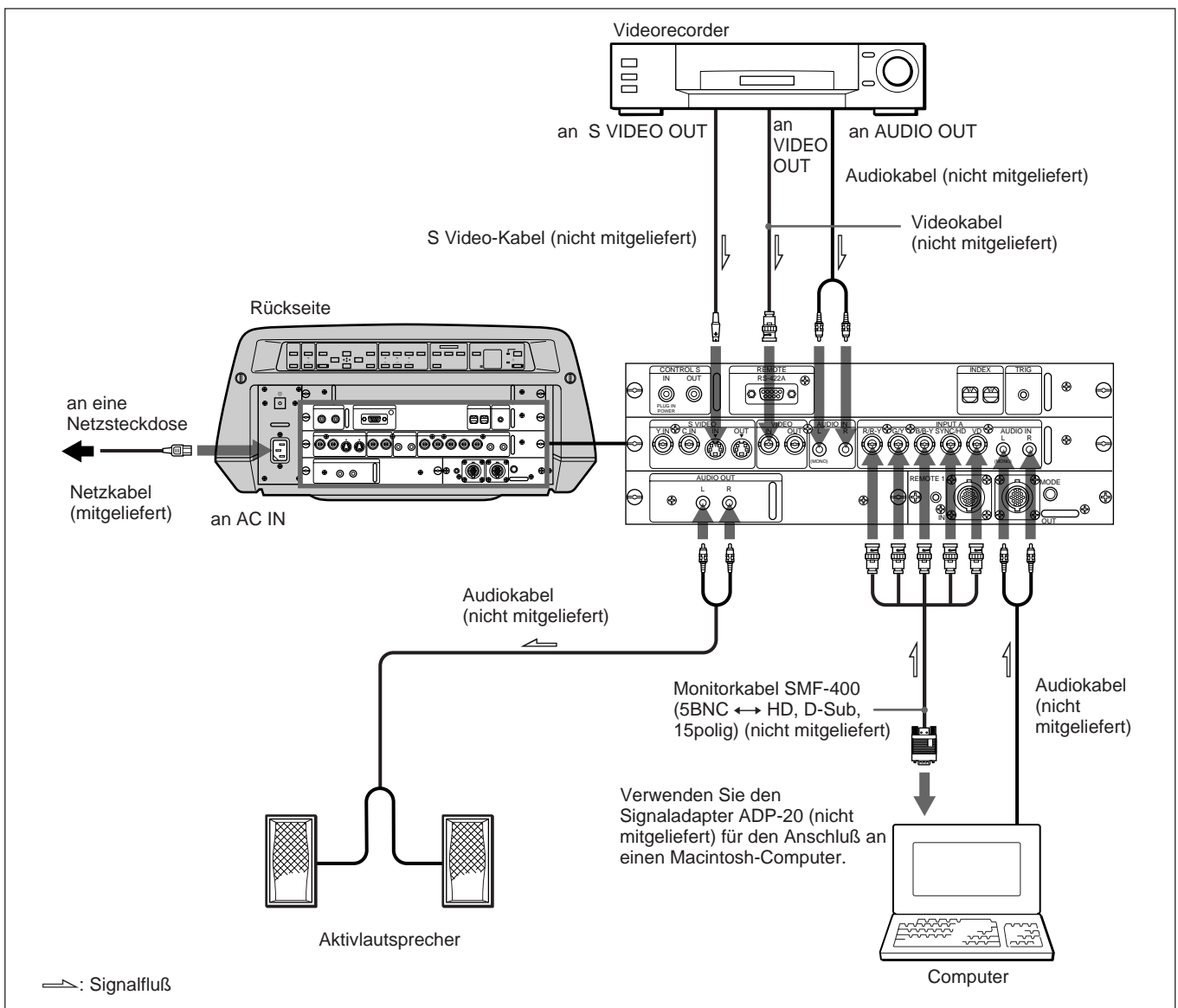

Hinweis

Setzen Sie die Option EING. A im Menü EINSTELLUNG auf RGB. Näheres dazu finden Sie auf Seite 30 (D).

Betrieb des Projektors

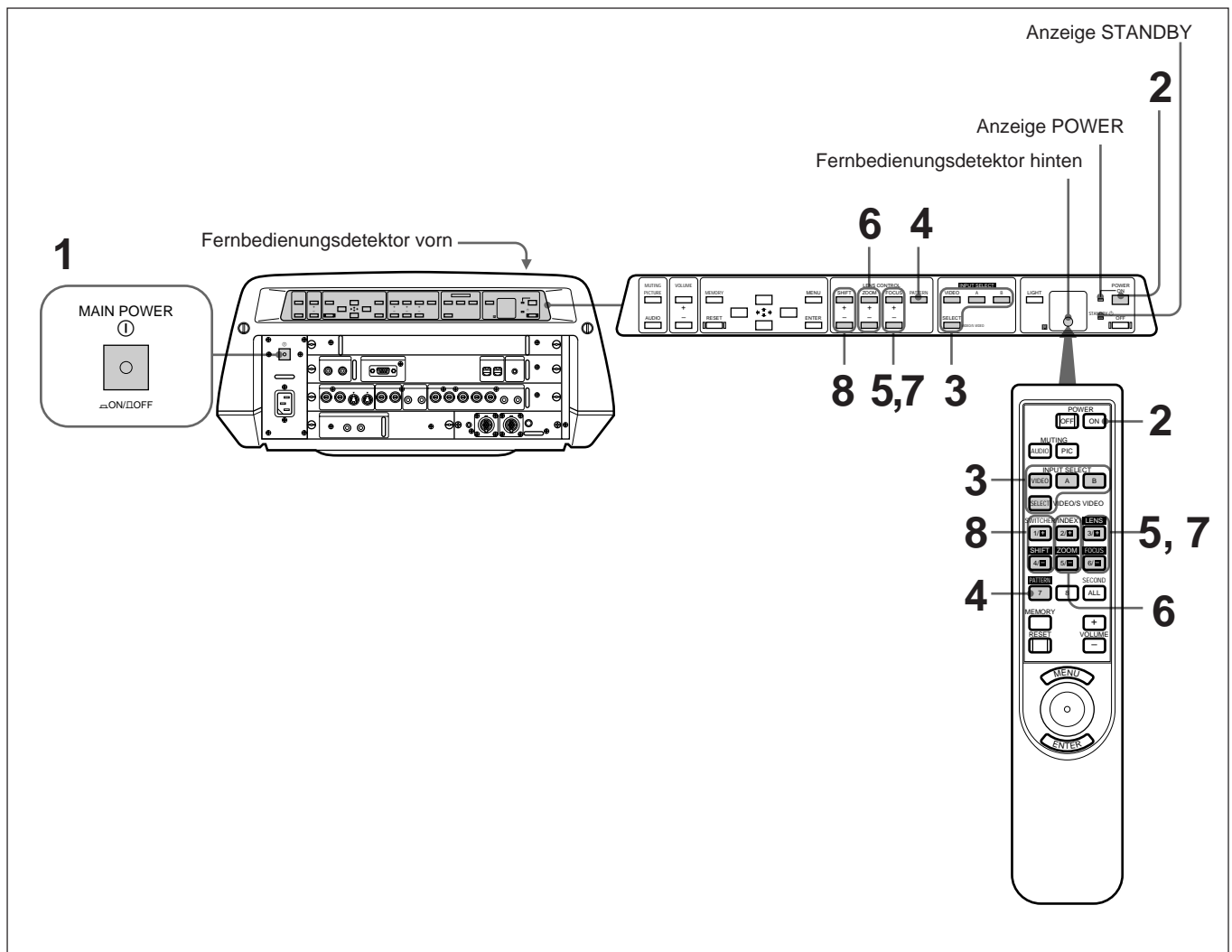

- 1** Drücken Sie den Schalter MAIN POWER an der Rückseite des Projektors (ON).

Die Anzeige STANDBY leuchtet rot, und der Projektor schaltet in den Bereitschaftsmodus.

- 2** Drücken Sie die Taste POWER ON auf der Fernbedienung oder am Bedienfeld.

Die Anzeige POWER leuchtet grün.

-
- 3** Schalten Sie die an den Projektor angeschlossenen Geräte ein. Wählen Sie mit den INPUT SELECT-Tasten am Bedienfeld oder auf der Fernbedienung die Eingangsquelle.

VIDEO: Zum Auswählen der Videosignale von den Eingängen VIDEO und S VIDEO und der Audiosignale von den Buchsen AUDIO IN L/R. Zum Umschalten zwischen den Anschlüssen VIDEO und S VIDEO drücken Sie die Taste SELECT.

SELECT: Mit jedem Tastendruck auf diese Taste wird das Eingangssignal abwechselnd über den Anschluß VIDEO und den Anschluß S VIDEO eingespeist.

A: Wählt das Audio- und Videoeingangssignal von den INPUT A-Anschlüssen.

B: Wählt das Eingangssignal von den Anschlüssen an der gesondert erhältlichen Schnittstellenkarte (nicht IFB-40), die am Anschlußbereich INPUT B installiert ist.

Wenn Sie als Signalquelle ein Gerät benutzen wollen, das an ein zusätzlich erhältliches Umschaltgerät angeschlossen ist, stellen Sie den Schalter SWITCHER/INDEX/LENS an der Fernbedienung auf SWITCHER, und geben Sie mit den Zahlentasten die Kanalnummer ein.

- 4** Stellen Sie den Schalter SWITCHER/INDEX/LENS auf LENS, und drücken Sie dann die Taste PATTERN an der Fernbedienung oder am Bedienfeld, um das H-Muster anzuzeigen.

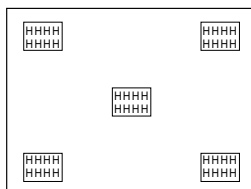

Drücken Sie nochmals die Taste PATTERN, wenn Sie das H-Muster wieder ausblenden wollen.

- 5** Stellen Sie mit der Taste FOCUS +/- auf der Fernbedienung oder am Bedienfeld den Fokus ein.

“FOKUS” erscheint beim Einstellen auf dem Projektionsschirm.

- 6** Stellen Sie mit der Taste ZOOM +/- auf der Fernbedienung oder am Bedienfeld die Größe des Bildes (Zoom) ein.

“ZOOM” erscheint beim Einstellen auf dem Projektionsschirm.

- 7** Stellen Sie mit der Taste FOCUS +/- auf der Fernbedienung oder am Bedienfeld erneut den Fokus ein.

“FOKUS” erscheint beim Einstellen auf dem Projektionsschirm.

(Fortsetzung)

- 8** Stellen Sie mit der Taste SHIFT +/- auf der Fernbedienung oder am Bedienfeld die vertikale Bildposition ein.

“BILD-SHIFT” erscheint beim Einstellen auf dem Projektionsschirm.

Zum	Drücken Sie
Einstellen der Lautstärke	die Tasten VOLUME +/-.
Stummschalten des Tons	die Taste AUDIO MUTING (auch zum Ausblenden des Ausgangssignals von den Buchsen AUDIO OUT). Wenn der Ton wieder zu hören sein soll, drücken Sie nochmals die Taste AUDIO MUTING, oder drücken Sie die Taste VOLUME +.
Ausschalten des Bildes	die Taste PICTURE MUTING (bzw. Taste PIC MUTING auf der Fernbedienung). Wenn Sie das Bild wieder anzeigen wollen, drücken Sie erneut die Taste PICTURE MUTING.

Hinweise

- Schauen Sie nicht in das Objektiv, wenn die Projektorbirne eingeschaltet ist.
- Wenn Sie mit der Fernbedienung Fokus, Zoom und Bildposition einstellen wollen, stellen Sie den Schalter SWITCHER/INDEX/LENS auf LENS.

Ausschalten des Geräts

- 1** Drücken Sie die Taste POWER OFF auf der Fernbedienung oder am Bedienfeld.

Die Anzeige POWER blinkt grün, und der Ventilator läuft noch etwa 2 Minuten lang weiter, um das Gerät abzukühlen. Die Anzeige POWER blinkt in der ersten Minute schnell. In dieser Zeit können Sie das Gerät nicht wieder einschalten. Nach dieser Zeit können Sie das Gerät mit der Taste POWER ON wieder einschalten.

- 2** Warten Sie, bis der Ventilator nicht mehr läuft und die Anzeige STANDBY rot leuchtet. Schalten Sie dann die Hauptstromversorgung mit dem Schalter MAIN POWER aus (■ OFF).

Hinweise

- **Drücken Sie nicht den Schalter MAIN POWER, solange der Ventilator noch läuft. Andernfalls stoppt der Ventilator, obwohl die Birne noch heiß ist, und es kommt zu Schäden am Gerät.**
- **Um die Lebensdauer der Birne zu verlängern, schalten Sie das Gerät frühestens etwa 10 Minuten nach dem Einschalten wieder aus.**

Der Projektor verfügt über ein Menü für verschiedene Einstellungen und Anpassungen.

Optionen, die eingestellt werden können, werden grün angezeigt.

Wie Sie die Menüsprache einstellen, ist auf Seite 30 (D) erläutert.

- 1 Drücken Sie die Taste MENU.
Die Menüanzeige erscheint.
Das momentan ausgewählte Menü wird blau hervorgehoben.

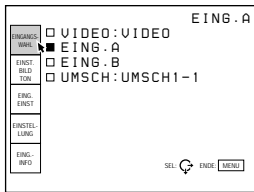

- 2 Wählen Sie mit der Taste \uparrow oder \downarrow am Bedienfeld ein Menü aus, und drücken Sie dann die Taste \rightarrow oder ENTER. Auf der Fernbedienung bewegen Sie zum Auswählen eines Menüs den Joystick nach oben oder unten. Anschließend bewegen Sie ihn nach rechts oder drücken die Taste ENTER. Das ausgewählte Menü erscheint.

Menüs Eingestellte Optionen

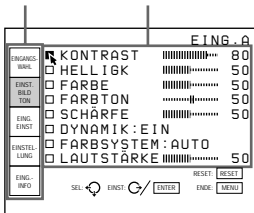

- 3 Stellen Sie eine Option ein.
Einzelheiten zum Einstellen der einzelnen Menüoptionen finden Sie auf den Seiten zu dem entsprechenden Menü.

So blenden Sie die Menüanzeige aus

Drücken Sie die Taste MENU. Die Menüanzeige wird aber auch automatisch ausgeblendet, wenn eine Minute lang keine Taste gedrückt wird.

So setzen Sie die Werte eingestellter Optionen wieder zurück

Drücken Sie die Taste RESET. "Reset ausgeführt!" erscheint auf dem Projektionsschirm, und die angezeigten Einstellungen werden auf ihre werkseitigen Werte zurückgesetzt.

Folgende Optionen können zurückgesetzt werden: "KONTRAST", "HELLIGK.", "FARBE", "FARBTON", "SCHÄRFE", "PUNKT-PHASE", "SIZE" und "SHIFT".

Hinweis zum Speichern der Einstellungen

Die Einstellungen werden automatisch im Projektor gespeichert. Ebenso werden bei jedem Tastendruck auf MEMORY an der Fernbedienung oder dem Bedienfeld die Einstellungen automatisch im Projektor gespeichert.

Das Menü EINGANGSWAHL

Im Menü EINGANGSWAHL können Sie das Eingangssignal auswählen.

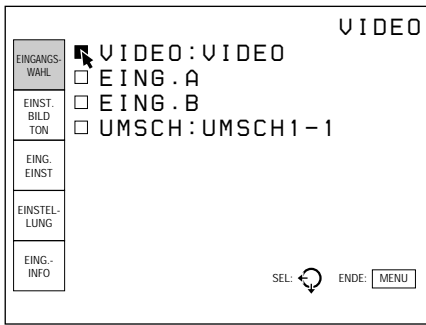

Vorgehen

Wählen Sie mit der Taste **▲** oder **▼** am Bedienfeld den Eingang aus, und drücken Sie dann die Taste ENTER. Auf der Fernbedienung bewegen Sie zum Auswählen des Eingangs den Joystick nach oben oder unten, und drücken Sie die Taste ENTER.

VIDEO

Zum Auswählen der Videosignale von den Eingängen VIDEO und S VIDEO und der Audiosignale von den Buchsen AUDIO IN L/R.

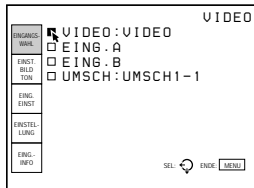

Mit der Taste **➡** rufen Sie das folgende Pop-up-Menü auf.

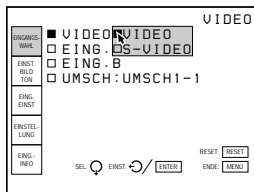

Wählen Sie mit der Taste **▲** oder **▼** am Bedienfeld den Eingang aus, und drücken Sie dann die Taste ENTER.

Wenn Sie S-VIDEO wählen und an den Anschlüssen Y IN/C IN und IN Videogeräte angeschlossen sind, wird das Eingangssignal von Y IN/C IN ausgewählt.

EING. A

Zum Auswählen der Audio- und Videosignale von den Eingängen INPUT A.

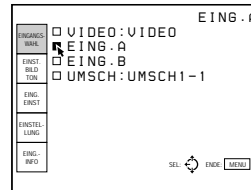

EING. B

Wählt das Eingangssignal von den Anschlüssen an der gesondert erhältlichen Schnittstellenkarte (nicht IFB-40), die am Anschlußbereich INPUT B installiert ist.

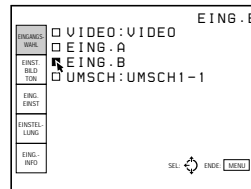

UMSCH

Wählt das Eingangssignal von Geräten, die an das Umschaltgerät (nicht mitgeliefert) angeschlossen sind.

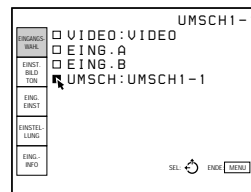

Mit der Taste **➡** rufen Sie das folgende Pop-up-Menü auf.

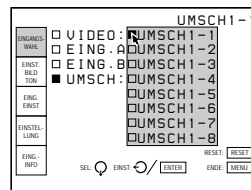

Wählen Sie mit der Taste **▲** oder **▼** am Bedienfeld den Eingang aus, und drücken Sie dann die Taste ENTER. Auf der Fernbedienung bewegen Sie zum Auswählen des Eingangs den Joystick nach oben oder unten und drücken dann die Taste ENTER.

Das Menü EINST. BILD TON

Auf dem Menü EINST. BILD TON können Sie die Bildqualität und die Lautstärke einstellen. Optionen, die eingestellt werden können, werden grün angezeigt.

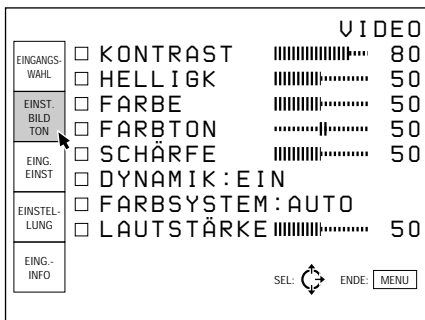

Vorgehen

1. Wählen Sie eine Option.

Wählen Sie mit der Taste **▲** oder **▼** am Bedienfeld die Option aus, und drücken Sie dann die Taste **▶** oder die Taste ENTER.

Auf der Fernbedienung bewegen Sie zum Auswählen einer Option den Joystick nach oben oder unten. Anschließend bewegen Sie ihn nach rechts oder drücken die Taste ENTER.

2. Wählen Sie einen Wert für die Option.

- Wenn Sie den Einstellpegel ändern wollen:
Zum Erhöhen des Werts drücken Sie die Taste **▲** oder **▶**.
Auf der Fernbedienung bewegen Sie dazu den Joystick nach oben oder nach rechts.
Zum Verringern des Werts drücken Sie die Taste **▼** oder **◀**.
Auf der Fernbedienung bewegen Sie dazu den Joystick nach unten oder nach links.
Mit der Taste ENTER kehren Sie zur ursprünglichen Anzeige zurück.
- Wenn Sie die Einstellung ändern wollen:
Ändern Sie mit der Taste **▲** oder **▼** am Bedienfeld die Einstellung, und drücken Sie dann die Taste **◀** oder die Taste ENTER.
Auf der Fernbedienung bewegen Sie zum Ändern der Einstellung den Joystick nach oben oder unten. Anschließend bewegen Sie ihn nach links oder drücken die Taste ENTER.

KONTRAST

Zum Einstellen des Bildkontrasts.



Je höher der Wert, desto stärker der Kontrast.
Je niedriger der Wert, desto schwächer der Kontrast.

HELLIGK

Zum Einstellen der Bildhelligkeit.



Je höher der Wert, desto heller das Bild.
Je niedriger der Wert, desto dunkler das Bild.

FARBE

Zum Einstellen der Farbintensität.



Je höher der Wert, desto stärker die Intensität.
Je niedriger der Wert, desto schwächer die Intensität.

FARBTON

Zum Einstellen der Farbtöne.

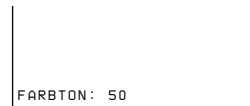

Bei einem hohen Wert werden die Grüntöne betont.
Bei einem niedrigen Wert werden die Rottöne betont.

SCHÄRFE

Zum Einstellen der Bildschärfe.

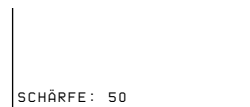

Bei einem hohen Wert sind die Bildkonturen schärfer.
Bei einem niedrigen Wert sind die Bildkonturen weicher.

(Fortsetzung)

Das Menü EINST. BILD TON

DYNAMIK

Zum Betonen der schwarzen Farbe.

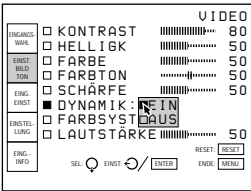

EIN: Betont die schwarze Farbe und erzeugt somit ein dynamisch wirkendes Bild.

AUS: Erzeugt die dunklen Bereiche des Bildes genau in Übereinstimmung mit dem Quellensignal.

FARBSYSTEM

Zum Auswählen des Farbsystems des Eingangssignals.

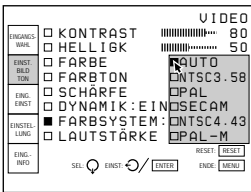

In der Regel ist diese Option auf AUTO gesetzt. Wenn das Bild verzerrt oder farblos ist, wählen Sie das Farbsystem entsprechend dem Eingangssignal aus.

LAUTSTÄRKE

Zum Einstellen der Lautstärke.

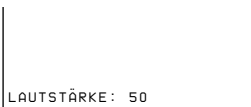

Je höher der Wert, desto lauter der Ton.
Je niedriger der Wert, desto leiser der Ton.

Folgende Optionen lassen sich je nach Typ des Eingangssignals nicht einstellen

Option	Kann in folgenden Fällen nicht eingestellt werden:
FARBE	RGB-Signal, Schwarzweißsignal
FARBTON	Anderes Eingangssignal als NTSC ¹⁾ 3,58/4,43
SCHÄRFE	RGB-Signal
DYNAMIK	RGB-Signal
FARBSYSTEM	Signaleingang von den Eingängen INPUT A

1) NTSC4,43 wird als Farbsystem zur Wiedergabe eines Videos verwendet, das mit einem NTSC- oder NTSC4,43-Videorecorder aufgenommen wurde.

Das Menü EING. EINST

Im Menü EING. EINST können Sie das Eingangssignal einstellen. Optionen, die eingestellt werden können, werden grün angezeigt.

<Seite 1>

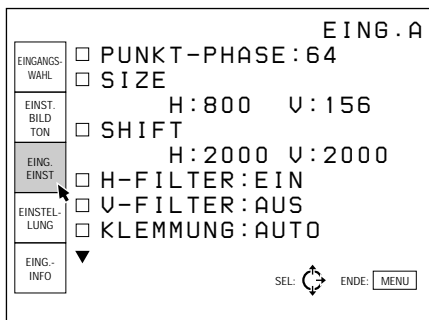

<Seite 2>

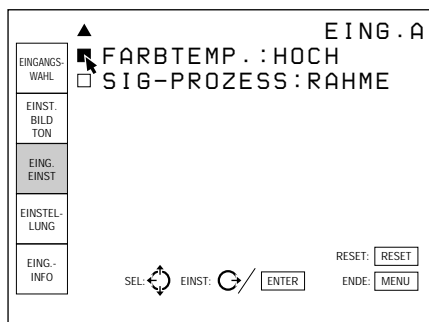

Das Menü EING. EINST besteht aus zwei Seiten. Wenn Sie die Seite wechseln wollen, drücken Sie die Taste \downarrow oder \uparrow , bis die Seite beim Auswählen einer Option wechselt.

Auf der Fernbedienung bewegen Sie den Joystick nach oben oder unten, bis beim Auswählen einer Option die vorhergehende oder die nächste Seite erscheint.

Vorgehen

1. Wählen Sie eine Option.

Wählen Sie mit der Taste \uparrow oder \downarrow am Bedienfeld die Option aus, und drücken Sie dann die Taste \rightarrow oder die Taste ENTER.

Auf der Fernbedienung bewegen Sie zum Auswählen einer Option den Joystick nach oben oder unten. Anschließend bewegen Sie ihn nach rechts oder drücken die Taste ENTER.

2. Wählen Sie einen Wert für die Option.

- Wenn Sie den Einstellpegel ändern wollen:
Zum Erhöhen des Werts drücken Sie die Taste \uparrow oder \rightarrow .

Auf der Fernbedienung bewegen Sie dazu den Joystick nach oben oder nach rechts.

Zum Verringern des Werts drücken Sie die Taste \downarrow oder \leftarrow .

Auf der Fernbedienung bewegen Sie dazu den Joystick nach unten oder nach links.

Mit der Taste ENTER kehren Sie zur ursprünglichen Anzeige zurück.

- Wenn Sie die Einstellung ändern wollen:
Ändern Sie mit der Taste \uparrow oder \downarrow die Einstellung, und drücken Sie dann die Taste \leftarrow oder die Taste ENTER.

Auf der Fernbedienung bewegen Sie zum Ändern der Einstellung den Joystick nach oben oder unten. Anschließend bewegen Sie ihn nach links oder drücken die Taste ENTER.

Nun erscheint wieder die ursprüngliche Anzeige.

PUNKT-PHASE

Stellt die Punktphase des LCD-Displays und des Signals ein, wenn H-FILTER auf AUS gesetzt ist. Stellen Sie den Wert so ein, daß Sie das schärfstmögliche Bild erhalten.

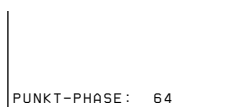

SIZE

Zum Einstellen der Größe der Bilder.



Je höher der H-Wert, desto breiter das Bild.

Je niedriger der H-Wert, desto schmaler das Bild.

Je höher der V-Wert, desto länger das Bild.

Je niedriger der V-Wert, desto kürzer das Bild.

Stellen Sie mit \leftarrow oder \rightarrow die Breite und mit \uparrow und \downarrow die Länge (Höhe) des Bildes ein.

(Fortsetzung)

Das Menü EING. EINST

SHIFT

Zum Einstellen der Bildposition.

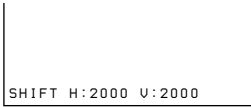

Mit H wird die horizontale Position des Bildes eingestellt, mit V die vertikale Position. Je höher der Wert für H, desto weiter wird das Bild nach rechts verschoben. Je niedriger der Wert, desto weiter wird es nach links verschoben. Je höher der Wert für V, desto weiter wird das Bild nach oben verschoben. Je niedriger der Wert, desto weiter wird es nach unten verschoben. Stellen Sie die horizontale Position mit der Taste ◀ oder ▶ ein, die vertikale mit der Taste ▲ oder ▼.

H-FILTER

Dient zur Korrektur vertikaler Streifen im Bild.

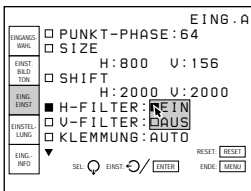

Diese Streifen treten auf, wenn ein RGB-Signal mit einer anderen horizontalen Bildpunktzahl als 640 eingespeist wird. Setzen Sie in diesem Fall die Option auf EIN. Das Bild büßt dadurch etwas an Klarheit ein, aber die Streifen werden reduziert. Setzen Sie diese Option auf AUS, um die Punktzahl des Eingangssignals auf die LCD-Pixelzahl zu setzen.

V-FILTER

Zum Korrigieren horizontaler Streifen, die auf dem Bild erscheinen.

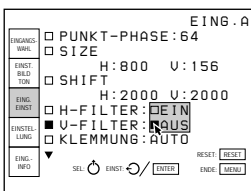

Diese horizontalen Streifen treten auf, wenn ein RGB-Signal mit einer anderen vertikalen Bildpunktzahl als 480 eingespeist wird. Setzen Sie in diesem Fall die Option auf EIN. Das Bild büßt dadurch etwas an Klarheit ein, aber die horizontalen Streifen werden reduziert. Setzen Sie diese Option auf AUS, um die Punktzahl des Eingangssignals auf die LCD-Pixelzahl zu setzen.

KLEMMUNG

Zum Korrigieren der Luminanz des Bildes.

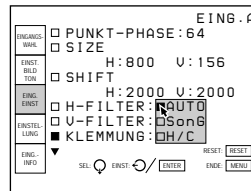

KLEMMUNG wird als Standard zum korrekten Einstellen des Schwarzwerts eines Bildes verwendet. Die Standardeinstellung der Klemmung hängt von der Art des verwendeten Synchronisationssignals ab. In der Regel analysiert die CPU des Projektors das Signal und stellt die Position automatisch ein. Allerdings kann die CPU das Signal aufgrund von Störungen auch falsch einstufen. Wenn die Luminanz des Bildes nicht korrekt wirkt (zu dunkel, schwarze Farbe zu hell oder Luminanz instabil), muß die Einstellung der Klemmung möglicherweise geändert werden.

- AUTO:** Automatischer Einstellmodus. In der Regel ist die Option auf diese Einstellung gesetzt.
- SonG:** Verwenden Sie diese Einstellung, wenn Schwarz zu hell oder grünlich erscheint.
- H/C:** Verwenden Sie diese Einstellung, wenn das Bild zu dunkel oder die Luminanz instabil ist.

Hinweis

Wenn die Luminanz nach dem Ändern der Klemmungseinstellung noch immer nicht korrekt ist, überprüfen Sie bitte das Eingangssignal und die Anschlüsse.

FARBTEMP.

Zum Einstellen der Farbtemperatur.

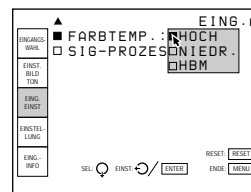

- HOCH:** Läßt Weiß bläulich wirken.
- NIEDR.:** Läßt Weiß rötlich wirken.
- HBM (Modus mit großer Helligkeit):** Erzeugt ein Bild mit großer Helligkeit.

SIG-PROZESS

Zum Auswählen von Vollbild- oder Halbbildformat als Konvertierungsformat beim Einspeisen des Signals.

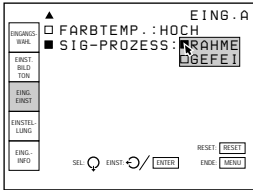

RAHME: Wählt das Vollbildformat aus. Diese Einstellung ergibt bei einem Standbild die beste Qualität.

GEFEI: Wählt das Halbbildformat aus. Diese Einstellung ergibt bei einem bewegten Bild die beste Qualität.

Folgende Optionen lassen sich je nach Typ des Eingangssignals nicht einstellen

Option	Kann in folgendem Fall nicht eingestellt werden:
PUNKT-PHASE	Über die Eingänge VIDEO IN eingespeistes Signal, Farbdifferenzeingangssignal (15 K), 15-K-RGB-Eingangssignal
H-FILTER	Über die Eingänge VIDEO IN eingespeistes Signal, Farbdifferenzeingangssignal (15 K), 15-K-RGB-Eingangssignal
V-FILTER	Über die Eingänge VIDEO IN eingespeistes Signal, Farbdifferenzeingangssignal (15 K), 15-K-RGB-Eingangssignal
KLEMMUNG	Signaleingang von den Eingängen VIDEO IN, Farbdifferenzeingangssignal (15 K)
SIG-PROZESS	RGB-Eingangssignal mit einer anderen Frequenz als 15 kHz

Das Menü EINSTELLUNG

Im Menü EINSTELLUNG können Sie die Einstellungen für den Projektor ändern. Optionen, die eingestellt werden können, werden grün angezeigt.

<Seite 1>

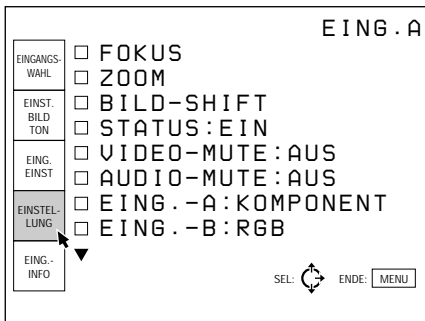

<Seite 2>

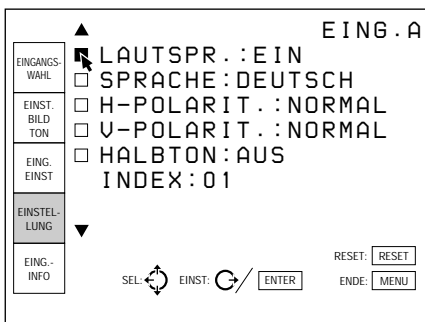

<Seite 3>

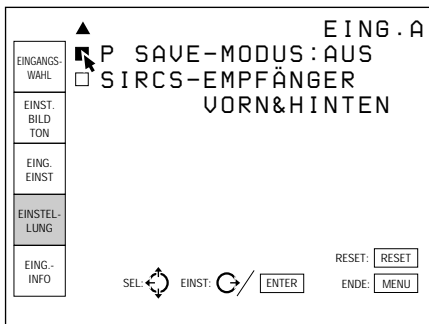

Das Menü EINSTELLUNG besteht aus drei Seiten. Wenn Sie die Seite wechseln wollen, drücken Sie die Taste \downarrow oder \uparrow , bis die Seite beim Auswählen einer Option wechselt.

Auf der Fernbedienung bewegen Sie den Joystick nach oben oder unten, bis beim Auswählen einer Option die vorhergehende oder die nächste Seite erscheint.

Vorgehen

1. Wählen Sie eine Option.

Wählen Sie mit der Taste \uparrow oder \downarrow am Bedienfeld die Option aus, und drücken Sie dann die Taste \rightarrow oder die Taste ENTER.

Auf der Fernbedienung bewegen Sie zum Auswählen einer Option den Joystick nach oben oder unten. Anschließend bewegen Sie ihn nach rechts oder drücken die Taste ENTER.

2. Wählen Sie einen Wert für die Option.

• Wenn Sie den Einstellpegel ändern wollen:

Zum Erhöhen des Werts drücken Sie die Taste \uparrow oder \rightarrow .

Auf der Fernbedienung bewegen Sie dazu den Joystick nach oben oder nach rechts.

Zum Verringern des Werts drücken Sie die Taste \downarrow oder \leftarrow .

Auf der Fernbedienung bewegen Sie dazu den Joystick nach unten oder nach links.

Mit der Taste ENTER kehren Sie zur ursprünglichen Anzeige zurück.

• Wenn Sie die Einstellung ändern wollen:

Ändern Sie mit der Taste \uparrow oder \downarrow die Einstellung, und drücken Sie dann die Taste \leftarrow oder die Taste ENTER.

Auf der Fernbedienung bewegen Sie zum Ändern der Einstellung den Joystick nach oben oder unten.

Anschließend bewegen Sie ihn nach links oder drücken die Taste ENTER. Die ursprüngliche Anzeige erscheint wieder.

FOKUS

Zum Einstellen des Fokus.

Wenn Sie diese Option auswählen, können Sie für die Feineinstellung das H-Muster anzeigen lassen.

1 Drücken Sie die Taste \rightarrow oder die Taste ENTER, während die Option FOKUS ausgewählt ist. Auf der Fernbedienung bewegen Sie den Joystick nach rechts oder drücken die Taste ENTER.

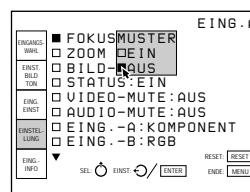

2 Wählen Sie mit \uparrow oder \downarrow die Einstellung EIN, um das H-Muster einzublenden.

Auf der Fernbedienung bewegen Sie zum Auswählen von EIN den Joystick nach oben oder unten.

Wenn Sie nicht mit dem H-Muster arbeiten wollen, stellen Sie die Option auf AUS.

- 3** Drücken Sie die Taste \rightarrow oder die Taste ENTER. Auf der Fernbedienung bewegen Sie dazu den Joystick nach rechts oder drücken die Taste ENTER.

Das H-Muster erscheint auf dem Projektionsschirm.

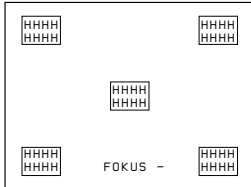

- 4** Stellen Sie mit der Taste \uparrow , \downarrow oder \rightarrow , \leftarrow den Fokus ein. Auf der Fernbedienung bewegen Sie dazu den Joystick nach oben oder unten bzw. nach rechts oder links.



ZOOM

Zum Einstellen des Zoom.



Wenn Sie diese Option auswählen, können Sie für die Feineinstellung das H-Muster anzeigen lassen. Sie können das H-Muster nach dem gleichen Verfahren einblenden wie bei der Option FOKUS. Mit der Taste \uparrow oder \rightarrow holen Sie das Bild näher heran. Auf der Fernbedienung bewegen Sie dazu den Joystick nach oben oder rechts. Mit der Taste \downarrow oder \leftarrow schieben Sie das Bild weiter weg. Auf der Fernbedienung bewegen Sie dazu den Joystick nach unten oder links.

BILD-SHIFT

Zum Einstellen der vertikalen Bildposition.



Wenn Sie diese Option auswählen, können Sie für die Feineinstellung das H-Muster anzeigen lassen. Sie können das H-Muster nach dem gleichen Verfahren einblenden wie bei der Option FOKUS.

Mit der Taste \uparrow oder \rightarrow verschieben Sie das Bild nach oben.

Auf der Fernbedienung bewegen Sie dazu den Joystick nach oben oder rechts.

Mit der Taste \downarrow oder \leftarrow verschieben Sie das Bild nach unten.

Auf der Fernbedienung bewegen Sie dazu den Joystick nach unten oder links.

STATUS (Projektionsschirmanzeige)

Zum Einstellen der Projektionsschirmanzeige.

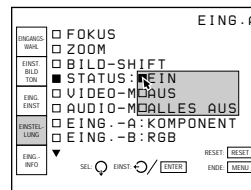

EIN: Zeigt alle Projektionsschirmanzeigen an.

AUS: Schaltet alle Projektionsschirmanzeigen außer "KEIN SIGNAL", "VIDEO-/AUDIO-MUTE" und den Warnanzeigen aus.

ALLES AUS: Schaltet alle Projektionsschirmanzeigen außer den Warnanzeigen aus.

VIDEO-MUTE

Setzen Sie die Option auf EIN, wenn Sie das Bild ausblenden wollen.

Ist die Option auf EIN gesetzt, erscheint "VIDEO-MUTE" auf dem Projektionsschirm.

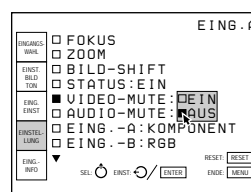

(Fortsetzung)

Das Menü EINSTELLUNG

AUDIO-MUTE

Setzen Sie die Option auf EIN, wenn Sie den Ton stummschalten wollen.

Ist die Option auf EIN gesetzt, erscheint "AUDIO-MUTE" auf dem Projektionsschirm.

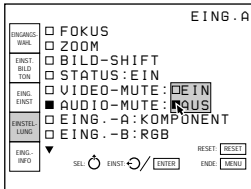

LAUTSPR.

Setzen Sie diese Option auf AUS, wenn Sie den Ton der internen Lautsprecher stummschalten wollen. In diesem Fall erscheint "LAUTSPR. AUS" auf dem Projektionsschirm, wenn Sie das Gerät einschalten.

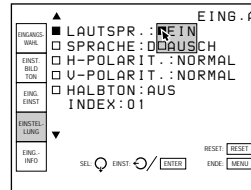

EING.-A

Dient zum Auswählen des RGB- oder Farbdifferenzsignals, das über die Anschlüsse INPUT A eingespeist wird.

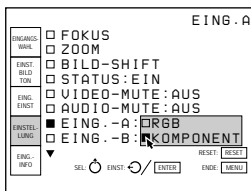

Hinweis

Wenn die Einstellung für EING. A nicht korrekt ist, sind die Farben des Bildes fehlerhaft oder gestört.

SPRACHE

Zum Auswählen der in den Menüs und Projektionsschirmanzeigen verwendeten Sprache.

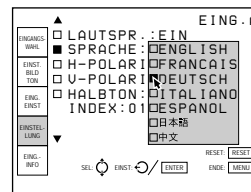

Folgende Sprachen sind verfügbar: Englisch, Französisch, Deutsch, Italienisch, Spanisch, Japanisch und Chinesisch.

EING.-B

Wählt das RGB-, Farbdifferenz-, Video- oder S-Videosignal aus, das über die Anschlüsse der am Anschlußbereich INPUT B im Projektor installierten Signalschnittstellenkarte IFB-12 (nicht mitgeliefert) eingespeist wird.

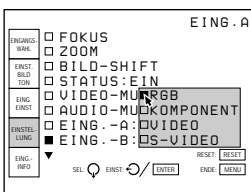

Hinweise

- Wenn die Einstellung für EING. B nicht korrekt ist, sind die Farben des Bildes fehlerhaft oder gestört.
- Diese Option können Sie nicht auswählen, wenn im Projektor keine Signalschnittstellenkarte IFB-12 (nicht mitgeliefert) installiert ist.

H-POLARIT. (Horizontale Polarität)

Setzen Sie diese Option auf INVERS, um die horizontale Ausrichtung des Bildes umzuschalten.

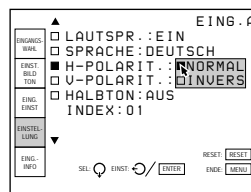

V-POLARIT. (Vertikale Polarität)

Setzen Sie diese Option auf INVERS, um die vertikale Ausrichtung des Bildes umzuschalten.

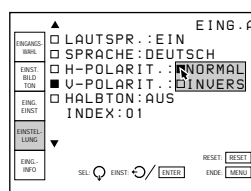

HALBTON

Setzen Sie diese Option auf EIN, um die Luminanz des Menühintergrundes zu reduzieren.

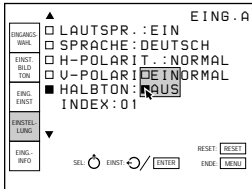

INDEX

Zum Anzeigen der Indexnummer, die mit den INDEX-Schaltern an der Rückseite des Projektors eingestellt wurde.

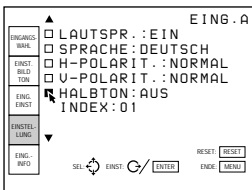

P SAVE-MODUS

Ist diese Option auf ON gesetzt, schaltet der Projektor in den Energiesparmodus, wenn etwa 10 Minuten lang kein Signal eingespeist wird. Um das Gerät abzukühlen, läuft der Ventilator noch etwa 2 Minuten lang weiter. Der Energiesparmodus wird aufgehoben, wenn ein Signal eingeht oder eine Taste gedrückt wird.

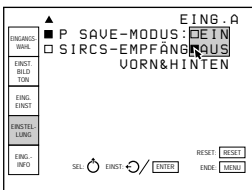

SIRCS-EMPFÄNGER

Wählt die zu aktivierenden Fernbedienungsdetektoren aus. Ändern Sie die Einstellung, wenn die schnurlose Fernbedienung aufgrund der Beleuchtung durch eine Leuchtstoffröhre nicht korrekt funktioniert.

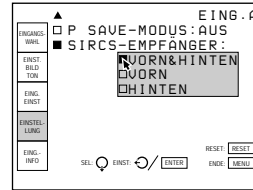

VORN & HINTEN: Aktiviert die

Fernbedienungsdetektoren vorne und hinten.

VORN: Aktiviert nur den Fernbedienungsdetektor vorne.

HINTEN: Aktiviert nur den Fernbedienungsdetektor hinten.

Das Menü EING.-INFO

Das Menü EING.-INFO zeigt Informationen zum aktuellen Eingangssignal an.

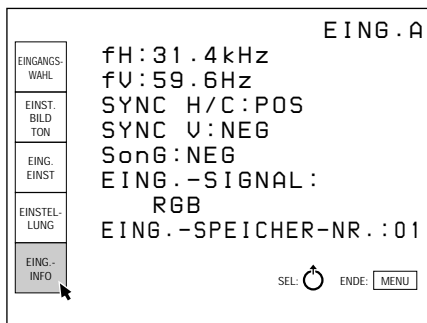

fH (Horizontalfrequenz)

Gibt die Horizontalfrequenz des Eingangssignals an. Diese Angabe dient nur als Referenz und ist kein absoluter Wert.

fV (Vertikalfrequenz)

Gibt die Vertikalfrequenz des Eingangssignals an. Diese Angabe dient nur als Referenz und ist kein absoluter Wert.

SYNC H/C (horizontal/zusammengesetzt)

Gibt die Polarität des horizontalen bzw. des zusammengesetzten Synchronisationssignals an. Wird das Bild mit Synchronisationssignal projiziert, wird POS (NEG) grün angezeigt. Wird das Bild ohne Synchronisationssignal projiziert, wird POS (NEG) weiß angezeigt.

POS: Die Polarität des Synchronisationssignals ist positiv.

NEG: Die Polarität des Synchronisationssignals ist negativ.

—: Kein Synchronisationssignal wird eingespeist.

SYNC V (vertikal)

Gibt die Polarität des vertikalen Synchronisationssignals an. Wird das Bild mit Synchronisationssignal projiziert, wird POS (NEG) grün angezeigt. Wird das Bild ohne Synchronisationssignal projiziert, wird POS (NEG) weiß angezeigt.

POS: Die Polarität des Synchronisationssignals ist positiv.

NEG: Die Polarität des Synchronisationssignals ist negativ.

—: Kein Synchronisationssignal wird eingespeist.

Song

Gibt die Polarität des Grünsignals mit Synchronisation an. Wird das Bild mit Synchronisationssignal projiziert, wird NEG grün angezeigt. Wird das Bild ohne Synchronisationssignal projiziert, wird NEG weiß angezeigt.

NEG: Die Polarität des Synchronisationssignals ist negativ.

—: Kein Synchronisationssignal wird eingespeist.

EING.-SIGNAL

Zeigt den Typ des aktuellen Eingangssignals an.

NTSC 3.58: NTSC 3,58-Eingangssignal

PAL: PAL-Eingangssignal

SECAM: SECAM-Eingangssignal

NTSC 4.43: NTSC 4,43-Eingangssignal

PAL-M: PAL-M-Eingangssignal

B/W: Schwarzweißes Eingangssignal

KOMPONENT: Farbdifferenzeingangssignal

RGB: RGB-Eingangssignal

NTSC 3.58 S VIDEO: S-Videoeingangssignal

basierend auf dem Farbsystem NTSC 3,58

PAL S VIDEO: S-Videoeingangssignal basierend auf dem Farbsystem PAL

SECAM S VIDEO: S-Videoeingangssignal

basierend auf dem Farbsystem SECAM

NTSC 4.43 S VIDEO: S-Videoeingangssignal

basierend auf dem Farbsystem NTSC 4,43

PAL-M S VIDEO: S-Videoeingangssignal basierend auf dem Farbsystem PAL-M

B/W S VIDEO: S-Videoeingangssignal in

Schwarzweiß

EING.-SPEICHER-NR.

Zeigt die Speichernummer des gerade eingespeisten Eingangssignals an.

Speicher	Voreingestelltes Signal	fH (kHz)	fV (Hz)	Synchr.-Nr.
1	Video 60 Hz	15,73	59,94	–
2	Video 50 Hz	15,625	50	–
3	15k RGB 60 Hz	15,73	59,94	Zusammenges. Synchr./Grünsignal mit Synchr.
4	15k RGB 50 Hz	15,625	50	Zusammenges. Synchr./Grünsignal mit Synchr.
5	VGA-1	31,468	70,086	H-pos. V neg.
6	VGA-2	31,468	70,086	H-neg. V-pos.
7	VGA-3	31,468	59,94	H-neg. V neg.
8	8514A/XGA	35,524	86,95	H-pos. V-pos.
9	XGA2-3	61,08	75,781	H-pos. V-pos.
10	VESA ^{a)} VGA 72 Hz	37,86	72,809	H-neg. V-neg.
11	VESA VGA 75 Hz	37,5	75	H-neg. V-neg.
12	VESA VGA 85 Hz	43,269	85,008	H-neg. V-neg.
13	S-VGA 56 Hz	35,156	56,25	H-neg. V-neg.
14	S-VGA 60 Hz	37,879	60,32	H-pos. V-pos.
15	S-VGA 72 Hz	48,077	72,188	H-pos. V-pos.
16	S-VGA 75 Hz	46,875	75	H-pos. V-pos.
17	S-VGA 85 Hz	53,675	85,061	H-pos. V-pos.
18	VESA XGA 60 Hz	48,363	60	H-neg. V-neg.
19	VESA XGA 70 Hz	56,476	70,069	H-neg. V-neg.
20	VESA XGA 75 Hz	60,023	75,029	H-pos. V-pos.
21	VESA XGA 85 Hz	68,677	84,998	H-pos. V-pos.
22	VESA 1280*1024 60 Hz	63,981	60,02	H-pos. V-pos.
23	PS-55-1	46,474	115,2	H-pos. V-pos.
24	PS-55-2	45,995	116	H-pos. V-pos.
25	MAC 13"-1	35	66,669	H-neg. V-neg.
26	MAC 13"-2	35	66,667	Grünsignal mit Synchronisation
27	MAC 16"	49,724	74,55	H-pos. V neg.
28	MAC 19"	60,241	74,927	H-neg. V-neg.
29	MAC 21"	68,681	75,06	H-neg. V-neg.

a) VESA ist ein eingetragenes Warenzeichen der Video Electronics Standard Association.

Speicher	Voreingestelltes Signal	fH (kHz)	fV (Hz)	Synchr.-Nr.
30	Super MAC-1	48,19	72,29	Grünsignal mit Synchronisation
31	PC 9801 Normal	24,83	56,4	H-neg. V-neg.
32	PC 9801 Hohe Auflösung	32,84	80	H-neg. V-neg.
33	SONY News-1	63,337	59,978	Grünsignal mit Synchronisation
34	SONY News-2	63,337	59,978	H-neg. V-neg.
35	Sun micro	61,8	65,96	H-neg. V-neg.
36	SGI-1	48,732	59,94	Grünsignal mit Synchronisation
37	SGI-2	63,839	59,943	Grünsignal mit Synchronisation

Hinweis zur Speicherfunktion

Im Projektor sind 37 verschiedene Eingangssignaldaten voreingestellt (Voreinstellspeicher). Darüber hinaus gibt es 20 Speicher für benutzerdefinierte Daten.

Der Projektor erkennt das Eingangssignal automatisch, sofern es im Voreinstellspeicher definiert ist. In diesem Fall ruft die Speicherfunktion die Daten im Voreinstellspeicher ab, so daß das Bild in möglichst optimaler Qualität angezeigt wird. Diese Daten können Sie im Menü EING. EINST einstellen.

Die entsprechenden Einstellungen werden automatisch im Speicher für die benutzerdefinierten Daten gespeichert.

Wenn bereits 20 benutzerdefinierte Datensätze gespeichert sind und Sie einen weiteren Datensatz anlegen, überschreibt dieser den am wenigsten benutzten der 20 vorhandenen Datensätze.

Installationsbeispiele

Achten Sie bei der Installation des Projektors darauf, seine horizontale Position so einzustellen, daß das Objektiv auf die Mitte des Projektionsschirms (horizontal gesehen) weist.

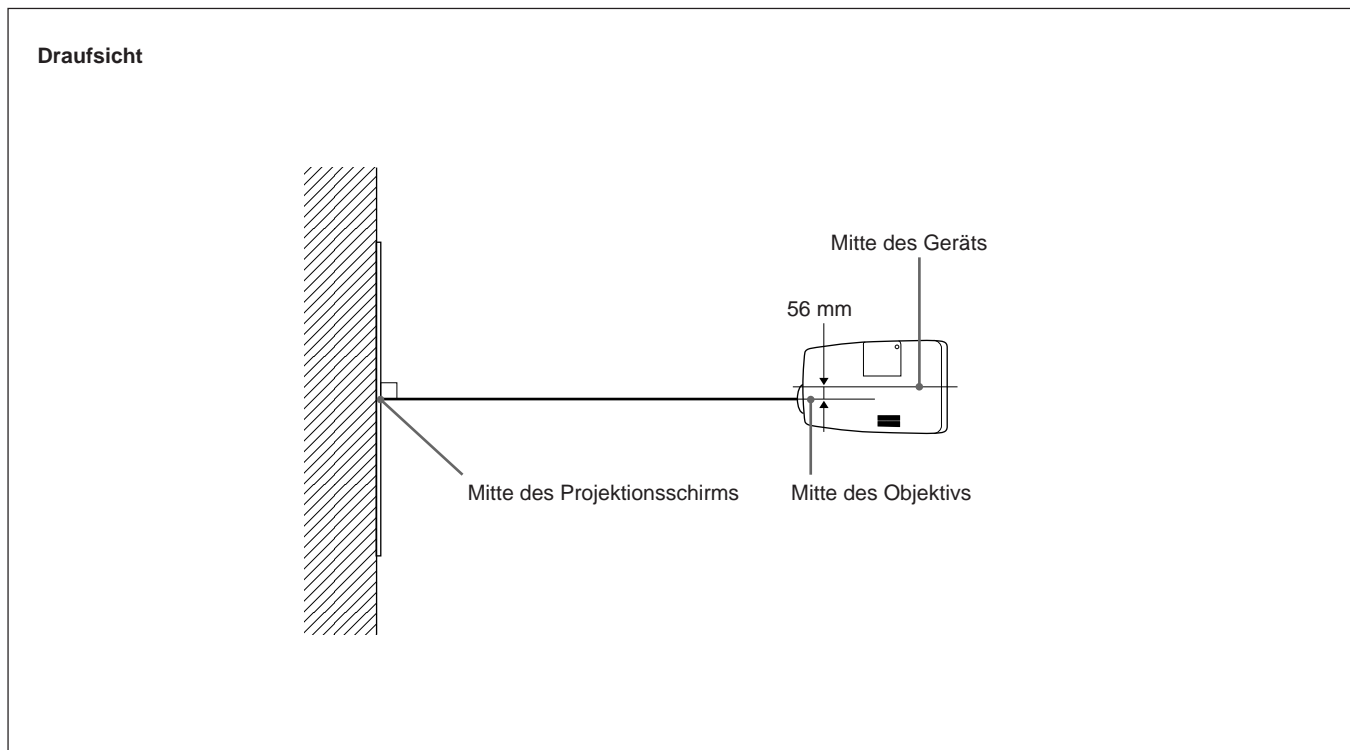

Installation am Boden

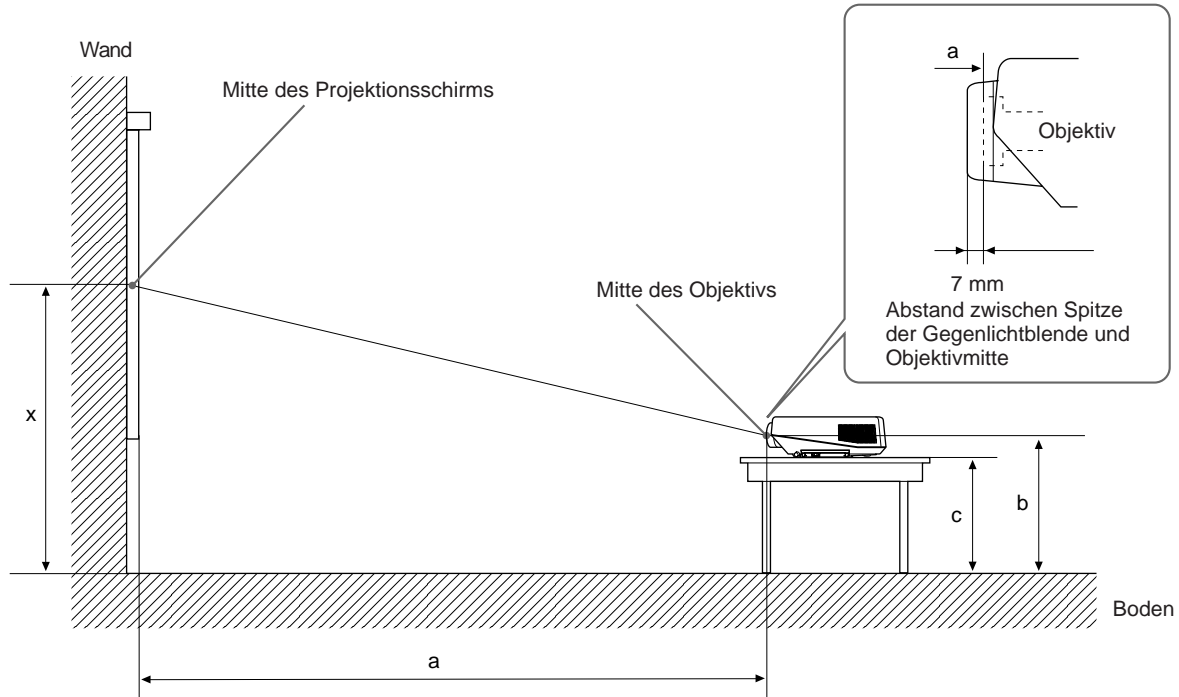

- a: Abstand zwischen dem Projektionsschirm und der Mitte des Objektivs
- b: Abstand zwischen dem Boden und der Mitte des Objektivs
- c: Abstand zwischen dem Boden und der Unterseite des Projektors
- x: frei

Einheit: mm

Projektionsschirmgröße (Zoll)		40	60	80	100	120	150	180	200	250	300
a	Mindestens	1490	2290	3090	3880	4680	5870	7070	7860	9860	11850
	Höchstens	2290	3500	4710	5910	7120	8920	10730	11940	14950	17960
b	Mindestens	x-338	x-508	x-677	x-846	x-1015	x-1269	x-1523	x-1692	x-2115	x-2538
	Höchstens	x	x	x	x	x	x	x	x	x	x
c	Mindestens	x-480	x-649	x-818	x-988	x-1157	x-1411	x-1665	x-1834	x-2257	x-2680
	Höchstens	x-131	x-131	x-131	x-131	x-131	x-131	x-131	x-131	x-131	x-131

So berechnen Sie die Abstände für die Installation (Einheit: mm)

- SS: Projektionsschirmdiagonale (Zoll)
- a (Mindestens) = $(SS - 2,59) \times 39,82$
- a (Höchstens) = $(SS - 1,84) \times 60,26$
- b (Mindestens) = $x - (SS / 1,3 \times 11)$
- c (Höchstens) = $x - (SS / 1,3 \times 11 + 141,5)$

Installationsbeispiele

Installation an der Decke

Zur Installation des Projektors an der Decke benötigen Sie die Projektoraufhängung PSS-800.

Wenn Sie das Gerät an der Decke montieren wollen, wenden Sie sich bitte an qualifiziertes Sony-Personal.

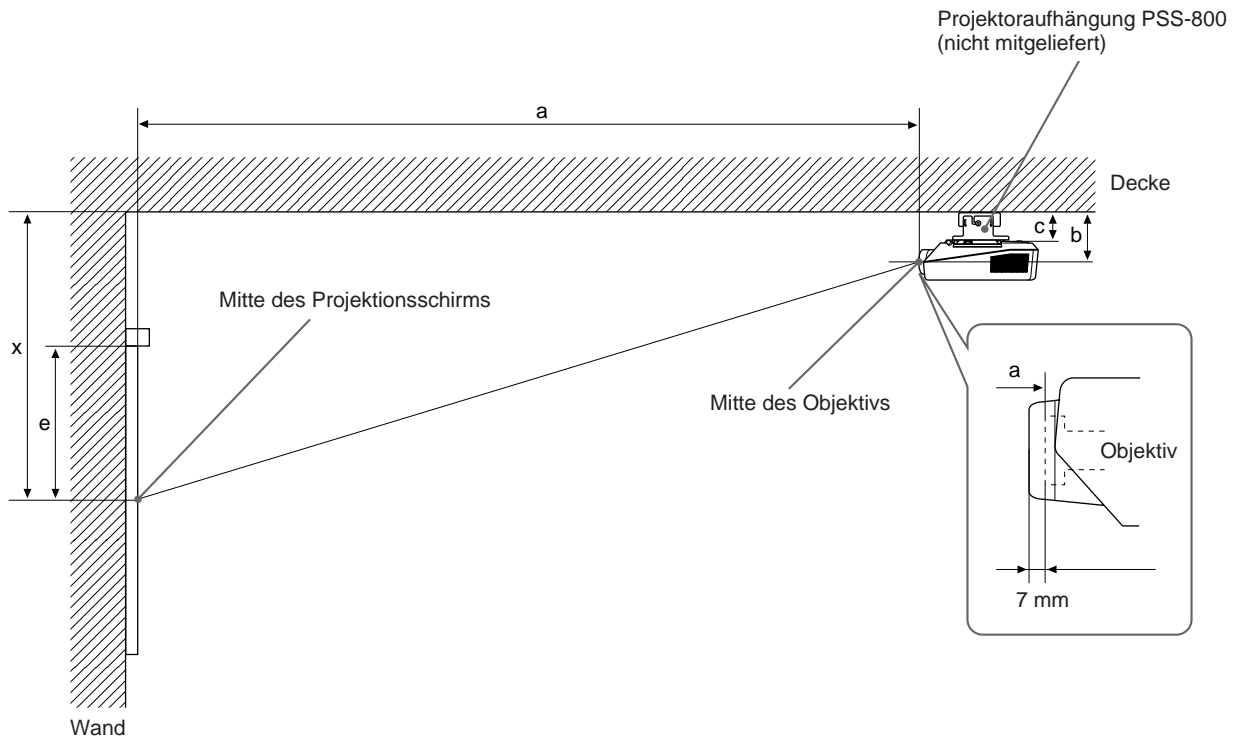

- a: Abstand zwischen dem Projektionsschirm und der Mitte des Objektivs
- b: Abstand zwischen der Decke und der Mitte des Objektivs
- c: Abstand zwischen der Decke und der Unterseite des Projektors
- e: Abstand zwischen der Oberkante des nutzbaren Projektionsschirmbereichs und der Projektionsschirmmitte
- x: Abstand zwischen der Decke und der Mitte des Projektionsschirms

Einheit: mm

Projektionsschirmgröße (Zoll)		80	100	120	150	180	200	250	300
a	Mindestens	3090	3880	4680	5870	7070	7860	9860	11850
	Höchstens	4710	5910	7120	8920	10730	11940	14950	17960
b	Mindestens	c+129	c+129	c+129	c+129	c+129	c+129	c+129	c+129
	Höchstens	c+140	c+140	c+140	c+140	c+140	c+140	c+140	c+140
e		610	762	914	1143	1372	1524	1905	2286
x	Mindestens	c+129	c+129	c+129	c+129	c+129	c+129	c+129	c+129
	Höchstens	c+817	c+986	c+1155	c+1409	c+1663	c+1832	c+2255	c+2678

Wenn Sie die Projektoraufhängung PSS-800 benutzen, gilt: c = 150, x (Mindestens) = e.

So berechnen Sie die Abstände für die Installation (Einheit: mm)

- SS: Projektionsschirmdiagonale (Zoll)
- a (Mindestens) = $(SS - 2,59) \times 39,82$
- a (Höchstens) = $(SS - 1,84) \times 60,26$
- x (Höchstens) = $c + (SS / 1,3 \times 11 + 140)$

Anschlußbeispiele

Weitere Informationen zum Anschließen eines Computers, eines Videorecorders oder von externen Aktivlautsprechern finden Sie auf Seite 17 (D). Schlagen Sie bitte auch in den Bedienungsanleitungen zu den anzuschließenden Geräten nach.

Vorbereitungen:

- Achten Sie vor dem Anschließen von Kabeln darauf, daß alle anzuschließenden Geräte ausgeschaltet sind.
- Verwenden Sie nur solche Kabel, die für die anzuschließenden Geräte geeignet sind.
- Stecken Sie die Kabel richtig ein. Wenn die Stecker lose sitzen, kommt es häufig zu Störungen.
- Ziehen Sie ein Kabel immer am Stecker heraus, nie am Kabel selbst.

Anschließen eines BNC-Steckers:

② Drehen Sie den Stecker nach rechts.

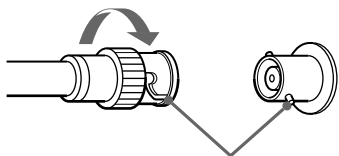

① Richten Sie die Stifte an den Aussparungen aus, und drücken Sie den Stecker in die Buchse.

So definieren Sie eine Indexnummer

Wenn Sie mehrere Projektoren benutzen, müssen Sie deren Indexnummern einstellen. Die Indexnummer dient dazu, daß Sie die Projektoren mit Hilfe der Fernbedienung auswählen können. Die Indexnummer wird mit den Schaltern INDEX eingestellt. Werkseitig gilt die Indexnummer "01". Wenn Sie nur einen Projektor benutzen, brauchen Sie die Indexnummer "01" nicht zu ändern.

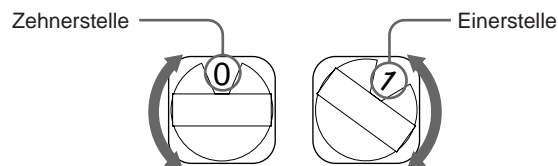

Hinweise

- Verwenden Sie im selben System eine Indexnummer immer nur einmal.
- Definieren Sie die Indexnummern für die Projektoren in einem System nicht mit Intervallen von über 8.
- Verwenden Sie nicht die Nummer "9", wenn Sie zum Auswählen der Indexnummer die mitgelieferte Fernbedienung verwenden wollen.
- Stellen Sie nicht die Indexnummer "00" ein. Wenn sie auf "00" eingestellt ist, funktioniert der Projektor nicht.

Anschließen eines Geräts mit 15-K-RGB/Farbdifferenzsignalen

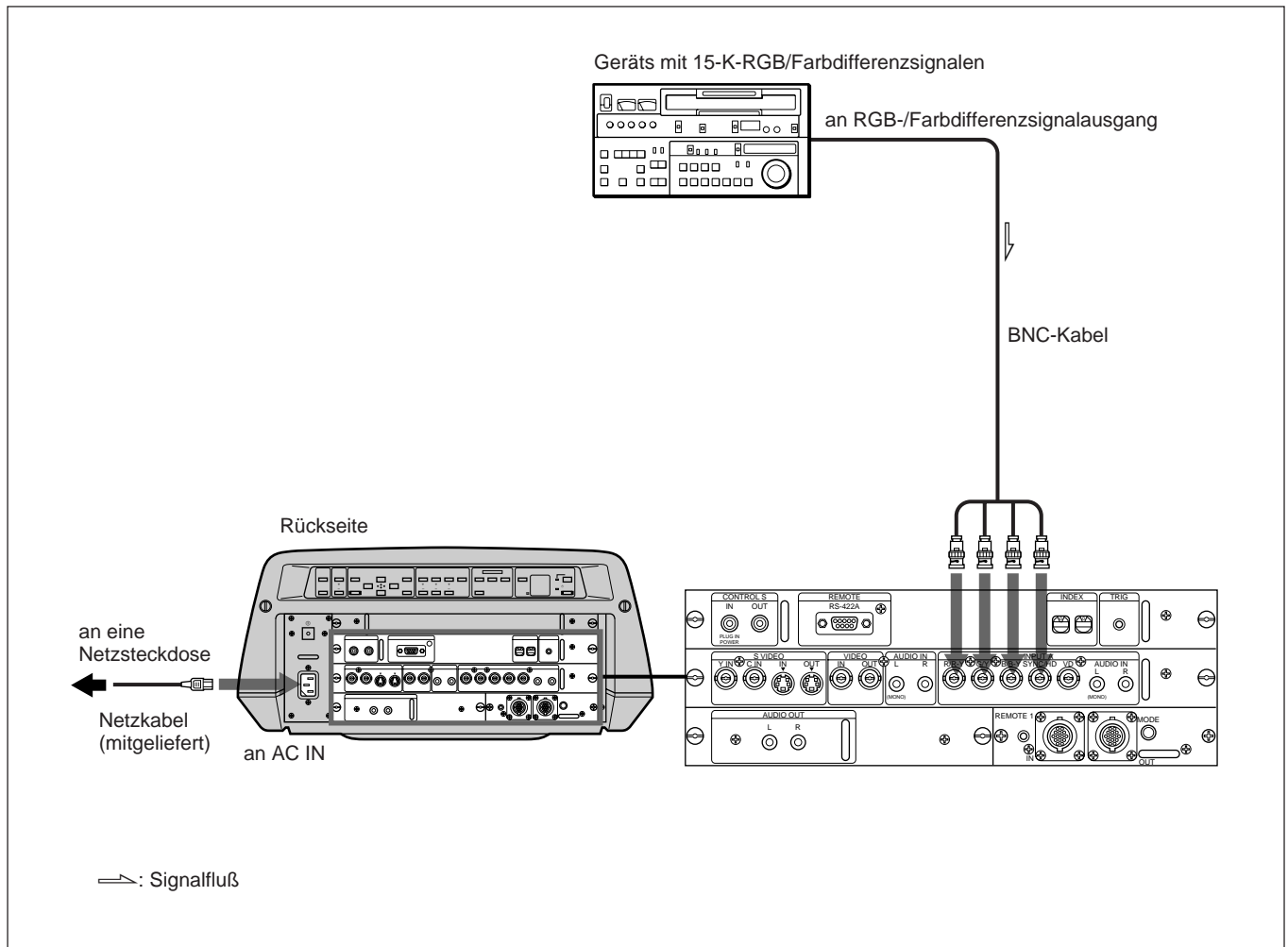

Hinweise

- Das RGB- oder Farbdifferenzsignal können Sie über die Option EING.-A im Menü EINSTELLUNG auswählen.
Näheres dazu finden Sie auf Seite 30 (D).
- Wenn Sie ein 15-K-RGB-Signal als Eingangssignal ausgewählt haben, benutzen Sie bitte das Grünsignal mit Synchronisation oder das zusammengesetzte Synchronisationssignal.

Anschließen des Umschaltgeräts

Wenn Sie ein als Sonderzubehör erhältliches Umschaltgerät PC-1271 benutzen, können Sie verschiedene Videogeräte anschließen. Den Eingang wählen Sie mit den Tasten SWITCHER/INDEX/LENS auf der Fernbedienung aus.

Näheres zum Auswählen des vom Umschaltgerät eingespeisten Signals finden Sie auf Seite 13 (D) und 14 (D).

Hinweise

- Um das Umschaltgerät als Eingangsquelle festzulegen, stellen Sie den Schalter SWITCHER/INDEX/LENS auf SWITCHER.

- Stellen Sie den Schalter SINGLE/SECOND/OTHER am Umschaltgerät auf SINGLE.
- Setzen Sie die Option EING.-A im Menü EINSTELLUNG auf den Typ des externen Geräts, das an die INPUT A-Anschlüsse des Projektors angeschlossen ist.

Näheres dazu finden Sie auf Seite 30 (D).

- Wenn Sie externe Geräte an die Anschlüsse VIDEO oder S VIDEO anschließen, geben Sie das Eingangssignal (VIDEO oder S VIDEO) an.

Näheres zum Angeben des Eingangssignals (VIDEO oder S VIDEO) finden Sie auf Seite 19 (D).

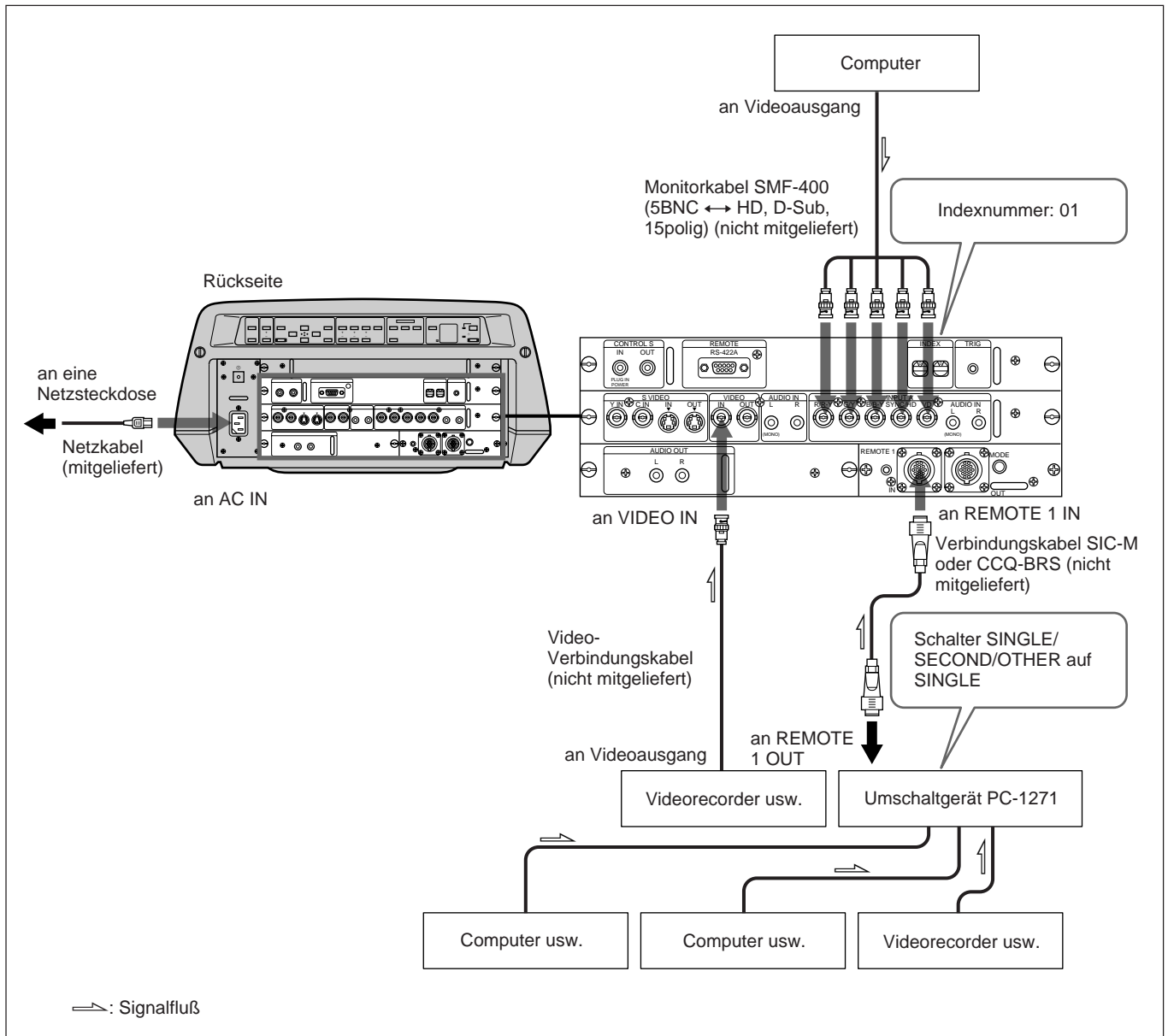

Austauschen der Birne

Wenn die Birne ausgetauscht werden muß, wird die Meldung "Lampentausch erforderlich." auf dem Projektionsschirm angezeigt, sobald Sie den Projektor einschalten. Ersetzen Sie die Birne sofort durch eine neue Birne PK-PJ800 (nicht mitgeliefert), wenn diese Meldung erscheint.

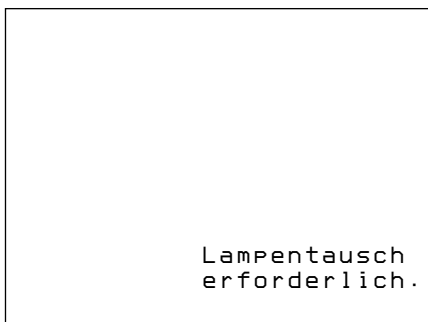

Die Meldung wird ausgeblendet, sobald am Bedienfeld oder auf der Fernbedienung eine Taste gedrückt wird.

Hinweise

- Wenn Sie den Projektor weiter verwenden, nachdem die oben genannte Meldung angezeigt wurde, erscheint die folgende Meldung. Wenn diese Meldung angezeigt wird, funktioniert nur noch die Taste POWER ON/OFF.

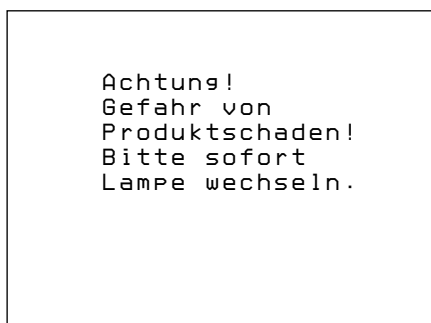

- Schalten Sie das Gerät aus, und warten Sie vor dem Auswechseln der Birne mindestens eine Stunde, bis die Birne vollständig abgekühlt ist.

Einzelheiten zum Auswechseln der Birne finden Sie in der Bedienungsanleitung zu der Birne.

Hinweis

Wenn die Birne warm ist, leuchtet sie möglicherweise nicht gleich auf. In diesem Fall erscheint **EE** in der Fehlercodeanzeige, dies ist aber keine Fehlfunktion.

Wenn der Projektor an der Decke installiert ist und **EE** nach dem Einschalten des Geräts länger als drei Minuten angezeigt wird, öffnen Sie unter keinen Umständen die Birnenabdeckung.

Reinigen des Luftfilters

Der Luftfilter sollte alle 100 Stunden gereinigt werden. Wenn sich der Filter nicht mehr richtig reinigen läßt, tauschen Sie ihn gegen einen neuen aus. Gehen Sie beim Reinigen des Luftfilters wie im folgenden beschrieben vor:

- 1 Schalten Sie das Gerät am Schalter MAIN POWER aus, und ziehen Sie das Netzkabel aus der Netzsteckdose.
- 2 Nehmen Sie die Luftfilterabdeckung an der Unterseite des Projektors ab.

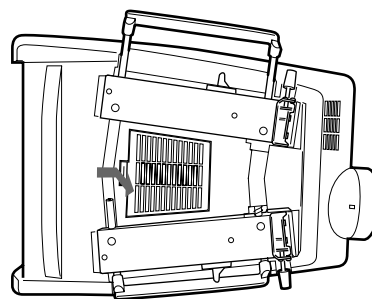

- 3 Nehmen Sie den Luftfilter heraus.

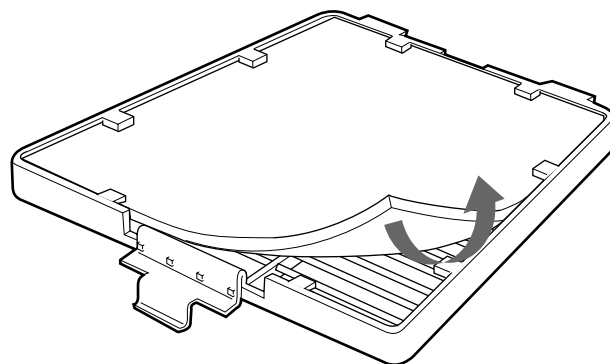

- 4 Entfernen Sie den Staub mit einem Staubsauger.

- 5 Setzen Sie den Luftfilter wieder ein, und bringen Sie die Abdeckung wieder an.

Hinweise

- Ist der Luftfilter sehr stark verschmutzt, waschen Sie ihn mit einem milden Reinigungsmittel und lassen ihn an einem Ort ohne direkte Sonneneinstrahlung trocknen.
- Achten Sie darauf, die Luftfilterabdeckung fest zu schließen. Das Gerät läßt sich nicht einschalten, wenn die Abdeckung nicht fest geschlossen ist.

Störungsbehebung

Wenn am Projektor Probleme auftreten, versuchen Sie bitte anhand der folgenden Tabelle, das Problem einzugrenzen und zu beheben. Wenn das Problem bestehen bleibt, wenden Sie sich bitte an qualifiziertes Fachpersonal von Sony.

Symptom	Ursache	Abhilfemaßnahme
Das Gerät läßt sich nicht einschalten	Der Schalter MAIN POWER steht auf OFF.	Drücken Sie den Schalter MAIN POWER an der Rückseite des Projektors (<i>siehe Seite 18 (D)</i>).
	Das Gerät wurde mit der Taste POWER ON/OFF aus- und nach zu kurzer Zeit wieder eingeschaltet.	Warten Sie etwa eine Minute, bevor Sie das Gerät mit der Taste POWER ON wieder einschalten.
	Die Birnenabdeckung wurde abgenommen.	Schließen Sie die Birnenabdeckung korrekt (<i>siehe Seite 40 (D)</i>).
	Die Luftfilterabdeckung wurde abgenommen.	Schließen Sie die Luftfilterabdeckung korrekt (<i>siehe Seite 40 (D)</i>).
Kein Bild und kein Ton.	Ein Kabel ist nicht angeschlossen.	Überprüfen Sie, ob die Anschlüsse korrekt sind (<i>siehe Seite 17 (D) und 37 (D) bis 39 (D)</i>).
	Es wurde der falsche Signaleingang ausgewählt.	Wählen Sie die korrekte Signalquelle.
Kein Bild oder kein Ton.	Bild oder Ton wurde ausgeschaltet.	Drücken Sie die MUTING-Tasten, um die Stummschalt- bzw. Ausblendfunktion zu deaktivieren (<i>siehe Seite 20 (D)</i>).
Das Bild ist gestört.	Störungen im Hintergrund können verursacht werden, wenn die Anzahl der über den Anschluß eingehenden Punkte und die Anzahl der Pixel auf dem LCD-Display nicht kompatibel sind.	Ändern Sie die Desktop-Einstellung am angeschlossenen Computer.
Die Farben sind gestört.	Die Einstellung für EING.-A bzw. EING.-B im Menü EINSTELLUNG ist nicht korrekt.	Setzen Sie die Option EING.-A oder EING.-B im Menü EINSTELLUNG je nach Eingangssignal auf den korrekten Wert (<i>siehe Seite 30 (D)</i>).
„KEIN SIGNAL“ erscheint, wenn ein 15-K-RGB- oder Farbdifferenzsignal eingespeist wird.	Das Synchronisationssignal ist nicht korrekt.	Sorgen Sie dafür, daß das richtige Synchronisationssignal eingespeist wird (zusammengesetztes Synchronisationssignal oder Grünsignal mit Synchronisation bzw. Y-Signal mit Synchronisation bei Farbdifferenzsignal).
Projektionsschirmanzeigen erscheinen nicht.	STATUS im Menü EINSTELLUNG wurde auf AUS oder ALLES AUS gesetzt.	Setzen Sie STATUS im Menü EINSTELLUNG auf EIN (<i>siehe Seite 29 (D)</i>).
Farbgleichheit ist nicht korrekt.	Das Bild wurde nicht korrekt eingestellt.	Stellen Sie das Bild ein (<i>siehe Seite 23 (D) und 24 (D)</i>).
	Am Projektor wurde das falsche Farbsystem eingestellt.	Stellen Sie im Menü EINST. BILD TON die Option FARBSYSTEM auf das Farbsystem der Signalquelle ein (<i>siehe Seite 24 (D)</i>).
Das Bild ist zu dunkel.	Die Birne muß bald ausgetauscht werden.	Tauschen Sie die Birne aus (<i>siehe Seite 40 (D)</i>).
	Kontrast oder Helligkeit wurden nicht korrekt eingestellt.	Stellen Sie im Menü EINST. BILD TON Kontrast oder Helligkeit korrekt ein (<i>siehe Seite 23 (D)</i>).
Das Bild ist nicht scharf.	Das Bild ist nicht fokussiert.	Stellen Sie den Fokus ein (<i>siehe Seite 19 (D)</i>).
	Auf dem Objektiv hat sich Feuchtigkeit niedergeschlagen.	Lassen Sie den Projektor etwa zwei Stunden eingeschaltet, ohne ihn zu bedienen.
Die Bildluminanz ist nicht korrekt.	Die Einstellung für KLEMMUNG ist falsch.	Stellen Sie im Menü EING. EINST die KLEMMUNG korrekt ein (<i>siehe Seite 26 (D)</i>).
Die Fernbedienung funktioniert nicht.	Die Batterien an der Fernbedienung sind erschöpft.	Tauschen Sie die Batterien gegen neue aus (<i>siehe Seite 15 (D)</i>).
	Der Schalter MOUSE/MENU steht in der Position MOUSE.	Stellen Sie den Schalter in die Position MENU.
	Sie verwenden die Fernbedienung als drahtlose Fernbedienung, sie ist aber über Kabel an den Projektor angeschlossen.	Lösen Sie das Kabel.
	Das Gerät unterliegt Störeinflüssen einer Leuchtstoffröhre.	Ändern Sie die Einstellung für SIRCS-EMPFÄNGER im Menü EINSTELLUNG (<i>siehe Seite 31 (D)</i>).
Keine Taste außer den Tasten POWER ON/OFF funktioniert mehr.	Die Birne ist defekt.	Tauschen Sie die Birne aus (<i>siehe Seite 40 (D)</i>).

(Fortsetzung)

Störungsbehebung

Projektionsschirmmeldungen

In der Liste unten sehen Sie die Bedeutung der auf dem Projektionsschirm angezeigten Meldungen.

Meldung	Bedeutung	Abhilfemaßnahme
KEIN SIGNAL	Kein Eingangssignal	Überprüfen Sie die Anschlüsse.
Ungültig!	Sie haben die falsche Taste gedrückt.	Drücken Sie die entsprechende Taste.
BETRIEBSTEMPERATUR ZU HOCH!	Die Betriebstemperatur ist zu hoch.	Schalten Sie das Gerät aus. Das Gerät schaltet sich nach etwa 5 Minuten automatisch aus. Sorgen Sie dafür, daß die Luftansaug- und -auslaßöffnungen nicht blockiert werden.
Frequenz liegt außerhalb des Bereichs!	Dieses Eingangssignal kann nicht projiziert werden, da die Frequenz außerhalb des für den Projektor gültigen Bereichs liegt.	Speisen Sie ein Signal ein, das im zulässigen Frequenzbereich liegt.
Lampentausch erforderlich. Achtung! Gefahr von Produktschaden!	Die Birne muß ausgetauscht werden.	Tauschen Sie die Birne aus.

Fehlercodes

In der Liste unten sehen Sie die Bedeutung der in der Fehlercodeanzeige angezeigten Fehlercodes.

Fehlercode	Bedeutung	Abhilfemaßnahme
88	Die Birne leuchtet nicht auf.	Wenn die Birne warm ist, leuchtet sie möglicherweise nicht gleich auf. In diesem Fall erscheint 88 in der Fehlercodeanzeige, dies ist aber keine Fehlfunktion. Wenn der Projektor an der Decke installiert ist und 88 nach dem Einschalten des Geräts länger als drei Minuten angezeigt wird, öffnen Sie unter keinen Umständen die Birnenabdeckung.
11	Die Birnenabdeckung wurde abgenommen.	Schließen Sie die Birnenabdeckung ordnungsgemäß, und schalten Sie das Gerät wieder ein.
12	Die Luftfilterabdeckung wurde abgenommen.	Schließen Sie die Luftfilterabdeckung ordnungsgemäß, und schalten Sie das Gerät wieder ein.
15	Die Temperatur der Birne ist nicht normal.	Lassen Sie den Projektor etwa eine Stunde lang stehen, und achten Sie darauf, daß die Luftansaug- und -auslaßöffnungen nicht blockiert sind. Schalten Sie dann das Gerät wieder ein. Wird der Fehlercode danach noch immer angezeigt, wenden Sie sich bitte an qualifiziertes Fachpersonal von Sony.
16	Die Temperatur der C-Karte ist nicht normal.	Lassen Sie den Projektor etwa eine Stunde lang stehen, und achten Sie darauf, daß die Luftansaug- und -auslaßöffnungen nicht blockiert sind. Schalten Sie dann das Gerät wieder ein. Wird der Fehlercode danach noch immer angezeigt, wenden Sie sich bitte an qualifiziertes Fachpersonal von Sony.
17	Die Temperatur der Stromversorgungseinheit ist nicht normal.	Lassen Sie den Projektor etwa eine Stunde lang stehen, und achten Sie darauf, daß die Luftansaug- und -auslaßöffnungen nicht blockiert sind. Schalten Sie dann das Gerät wieder ein. Wird der Fehlercode danach noch immer angezeigt, wenden Sie sich bitte an qualifiziertes Fachpersonal von Sony.
Sonstige	Die internen Schaltkreise arbeiten nicht korrekt.	Teilen Sie qualifiziertem Fachpersonal von Sony den Fehlercode mit.

Optische Komponenten

Projektionssystem	3 LCD-Displays, 1 Objektiv
LCD-Display	1,3-Zoll-TFT-LCD-Display, 921,600 Pixel (307,200 Pixel × 3)
Objektiv	1,6 faches Zoom-Objektiv (Power- Fokus/Power-Zoom) f 50 bis 80 mm/F 2,5 bis 3,1
Lichtleistung	ANSI-Lumen ¹⁾ 800 lm
Birne	400-W-Metallhalogenidbirne
Größe des projizierten Bildes	Bereich: 40 bis 300 Zoll (Diagonale)
Projektionsentfernung	40 Zoll: 1490 bis 2290 mm 80 Zoll: 3090 bis 4710 mm 100 Zoll: 3880 bis 5910 mm 120 Zoll: 4680 bis 7120 mm 200 Zoll: 7860 bis 11940 mm 300 Zoll: 11850 bis 17960 mm

Elektronische Komponenten

Farbsystem	NTSC _{3,58} -/PAL-/SECAM-/ NTSC _{4,43} -/PAL-M-System, automatische Umschaltung
Auflösung	500 horizontale Fernsehzeilen (Videoeingang) 640 × 480 Pixel (RGB-Eingang)
Kompatible Computersignale	fH:15 bis 65 kHz fV:38 bis 120 Hz
Lautsprecher	max. 3 W, 90 × 50 mm, monaural

Ein-/Ausgänge

CONTROL S	IN/PLUG IN POWER: Stereominibuchse, 5 Vp-p, Plug-in- Power, max. Ausgabe von 5 V Gleichstrom, 60 mA OUT: Stereominibuchse, 5 Vp-p
REMOTE RS-422A	D-Sub, 9polig (weiblich) (Einzelheiten finden Sie unter "Stiftbelegung" auf Seite 45 (D).)
TRIG	Minibuchse, 5 Vp-p Eingeschaltet: Ausgabe von 5 V

	Gleichstrom, Impedanz über 4,7 kOhm Ausgeschaltet: 0 V
S VIDEO (Priorität über Y IN/C IN)	IN: Mini-DIN, 4polig (männlich) Y-Signal (Luminanz): 1 Vp-p ±2 dB, sync-negativ, 75-Ohm- Abschlußwiderstand C-Signal (Chrominanz): Burst, 0,286 Vp-p ±2 dB (NTSC), (75-Ohm-Abschlußwiderstand) Burst, 0,3 Vp-p ±2 dB (PAL), (75-Ohm-Abschlußwiderstand) OUT: Durchschleifanschluß, Mini- DIN, 4polig (männlich) Durchschleifausgang des Anschlusses S VIDEO IN Y IN: BNC-Buchse Y-Signal (Luminanz): 1 Vp-p ±2 dB, sync-negativ, (75-Ohm- Abschlußwiderstand) C IN: BNC-Buchse C-Signal (Chrominanz): Burst, 0,286 Vp-p ±2 dB (NTSC), (75-Ohm-Abschlußwiderstand) 0,3 Vp-p ±2 dB (PAL), (75-Ohm- Abschlußwiderstand)
VIDEO	IN: FBAS-Videosignal: BNC- Buchse, 1 Vp-p ±2 dB, sync- negativ, (75-Ohm- Abschlußwiderstand) OUT: BNC-Durchschleifanschluß Durchschleifausgang des Anschlusses VIDEO IN Cinchbuchse 500 mV effektiver Mittelwert, stereo, Impedanz über 47 kOhm
AUDIO IN	Analoges RGB-/ Farbdifferenzsignal, BNC R/R-Y: 0,7 Vp-p ±2 dB, positiv, (75-Ohm-Abschlußwiderstand) G: 0,7 Vp-p ±2 dB, positiv, (75-Ohm-Abschlußwiderstand) G mit Synchronisation/Y: 1 Vp-p ±2 dB, sync-negativ, (75-Ohm-Abschlußwiderstand) B/B-Y: 0,7 Vp-p ±2 dB, positiv, (75-Ohm-Abschlußwiderstand)
INPUT A	

(Fortsetzung)

1) ANSI-Lumen ist ein Meßverfahren der American National Standard IT 7,228.

SYNC/HD:
Zusammengesetztes
Synchronisationssignal:
0,6-8 V_{p-p} hohe Impedanz, sync-
positiv/negativ
Horizontales
Synchronisationssignal:
0,6-8 V_{p-p} hohe Impedanz, sync-
positiv/negativ

VD:
Vertikales
Synchronisationssignal:
0,6-8 V_{p-p} hohe Impedanz, sync-
positiv/negativ

AUDIO IN: Cinchbuchse
500 mV effektiver Mittelwert,
Impedanz über 47 kOhm

REMOTE 1 IN/OUT

14 polige Multibuchse
(siehe "Stiftbelegung" auf Seite
45 (D).)

AUDIO OUT (variabel)

Cinchbuchse
max. 1 V effektiver Mittelwert
bei Eingangssignal mit 500 mV
effektivem Mittelwert, Impedanz
weniger als 5 kOhm

Sicherheitsbestimmungen

EN60 950 (TÜV), CE, C-Tick

Allgemeines

Abmessungen 480 × 239 × 663 mm (B/H/T)
Gewicht ca. 25 kg
Betriebsspannung 220 bis 240 V Wechselstrom,
50/60 Hz
Leistungsaufnahme
max. 570 W (Bereitschaftsmodus:
15 W)
Wärmeableitung 1945 BTU
Betriebstemperatur
0 °C bis 40 °C
Luftfeuchtigkeit bei Betrieb
35 % bis 85 % (nicht
kondensierend)
Lagertemperatur -20 °C bis +60 °C
Luftfeuchtigkeit bei Lagerung
10 % bis 90 %

Mitgeliefertes Zubehör

Fernbedienung RM-PJM800 (1)
R6-Batterien der Größe AA (2)
Fernbedienungskabel (15 m) (1)
Netzkabel (1)
Objektivschutzkappe (1)
Bedienungsanleitung (1)
Installationsanleitung für Händler
(1)

Änderungen, die dem technischen Fortschritt dienen,
bleiben vorbehalten.

Sonderzubehör

Projektorbirne PK-PJ800 (Ersatz)

Schnittstellenkarten

IFB-12 (FBAS-Videosignalein/-ausgang mit 5-
BNC-Anschlüssen)
IFB-20 (Analoger RGB-Eingang mit 9poligem D-
Sub-Anschluß)
IFB-21 (Analoger RGB-Ein/-Ausgang mit
15poligem HD-D-Sub-Anschluß)
IFB-30 (Digitaler RGB-Eingang mit 9poligem D-
Sub-Anschluß)
IFB-1000 (FBAS-Videosignaleingang mit BNC-
Anschluß/S-Videoeingang mit 4poligem Mini-DIN-
Anschluß)

Umschaltgerät (Signal Interface Switcher) PC-1271/
1271M

Schnittstellengerät (Interface Unit) IFU-1271/1271M

SIC-Kabel

SIC-10/20A/20C/21/22/30/31/M1/M5/M15/M25/
M50

CCQ-2BRS/5BRS/10BRS/25BRS/50BRS

9poliges Fernkabel für RS-422A

RCC-5G/10G/30G

Monitorkabel

SMF-400 (HD, D-Sub, 15polig (weiblich) ↔
5 BNC)

SMF-401 (HD, D-Sub, 15polig (weiblich) ↔
HD, D-Sub, 15polig (weiblich))

Signaladapter

ADP-10 (D-Sub, 9polig ↔ HD, D-Sub, 15polig
(für SIC-Kabel))

ADP-20 (Macintosh ↔ VGA)

Fernbedienung RM-PJ1000

Mouse Receiver RM-PJ20/PJ21

Fernbedienungsempfänger RM-PJ10
 Projektionsobjektiv VPLL-FM100
 Projektorständer SU-PJ800 (zum Stapeln von zwei Projektoren)
 Projektoraufhängung PSS-10/800
 Projektionsschirme
 VPS-80FH (80-Zoll-Flachprojektionsschirm)
 VPS-100FH (100-Zoll-Flachprojektionsschirm)
 VPS-120FH (120-Zoll-Flachprojektionsschirm)

Einige dieser Zubehörteile sind in einigen Regionen möglicherweise nicht erhältlich. Einzelheiten dazu erfahren Sie bei Ihrer nächsten Sony-Niederlassung.

Stiftbelegung

RS-422A-Anschluß (D-Sub, 9polig, weiblich)

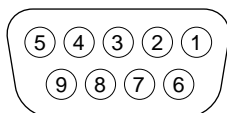

1	GND	Masse	6	GND	Masse
2	$\overline{\text{TX}}$	$\overline{\text{Empfangen}}$	7	TX	Empfangen
3	RX	Senden	8	$\overline{\text{RX}}$	$\overline{\text{Senden}}$
4	GND	Masse	9	GND	Masse
5	NC				

Anschluß REMOTE 1 IN/OUT (14polige Multibuchse)

IN (männlich)

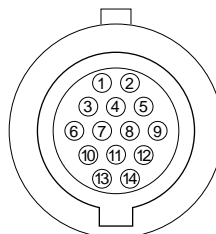

OUT (weiblich)

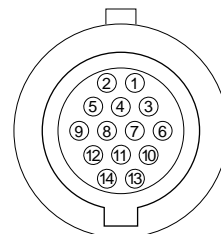

Stift Nr.	Signal	Signalpegel
1	GND	Masse
2	HD/C. Sync	1 Vp-p ± 3 dB
3	SIRCS	5 Vp-p ± 1 dB
4	N.C.	Nicht angeschlossen
5	GND (SIRCS)	Masse
6	B/C	B: 0,7 Vp-p ± 3 dB, 75 Ohm C (NTSC): 0,286 Vp-p ± 3 dB, 75 Ohm C (PAL): 0,3 Vp-p ± 3 dB, 75 Ohm
7	GND (B.R.)	Masse (blau, rot)
8	GND (G)	Masse (grün)
9	G/Y	G: 0,7 Vp-p (Grünsignal mit Synchronisation: 1 Vp-p) ± 3 dB, 75 Ohm Y: 1 Vp-p ± 3 dB, 75 Ohm
10	RGB/Video	5 V / 0 V
11	R/C. Video	R: 0,7 Vp-p ± 3 dB, 75 Ohm C.Video: 1 Vp-p ± 3 dB, 75 Ohm
12	C.Video/YC	5 V / 0 V
13	Audio	500 mV effektiver Mittelwert, Ausgangsimpedanz 1 kOhm
14	V.sync	1 Vp-p ± 3 dB, 75 Ohm

Die Eingangssignale werden konstant am Anschluß REMOTE 1 OUT ausgegeben.

Anschluß S VIDEO (4polig, Mini-DIN)

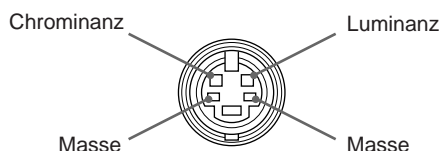

Abmessungen

Vorderseite

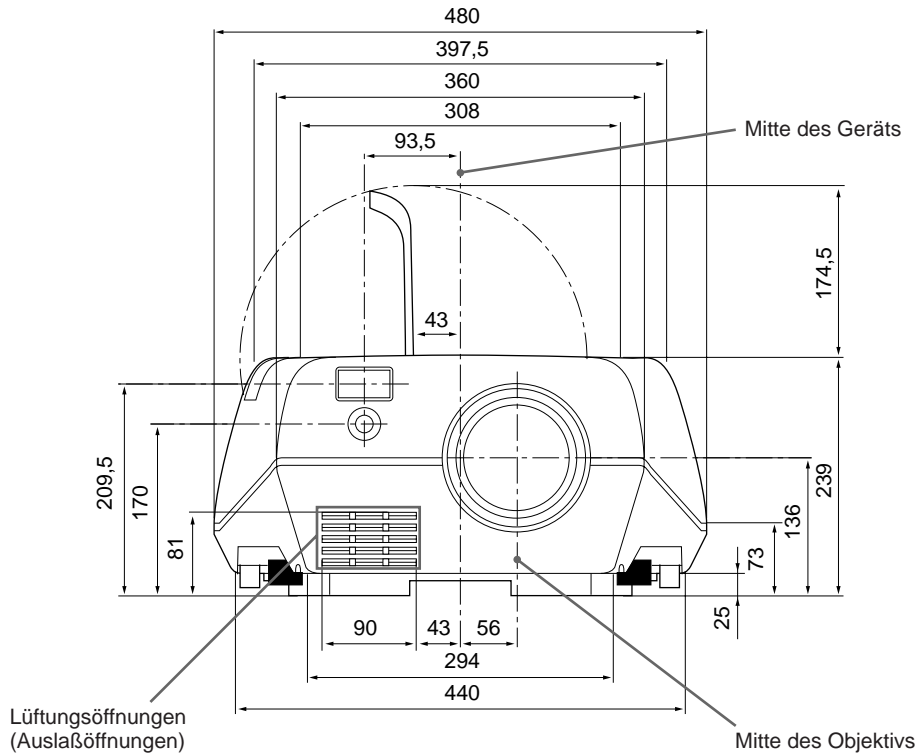

Rückseite

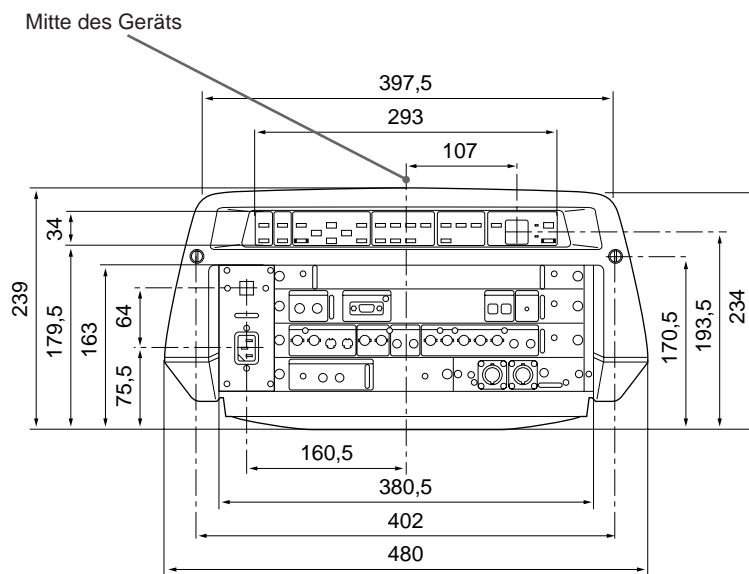

Einheit: mm

Draufsicht

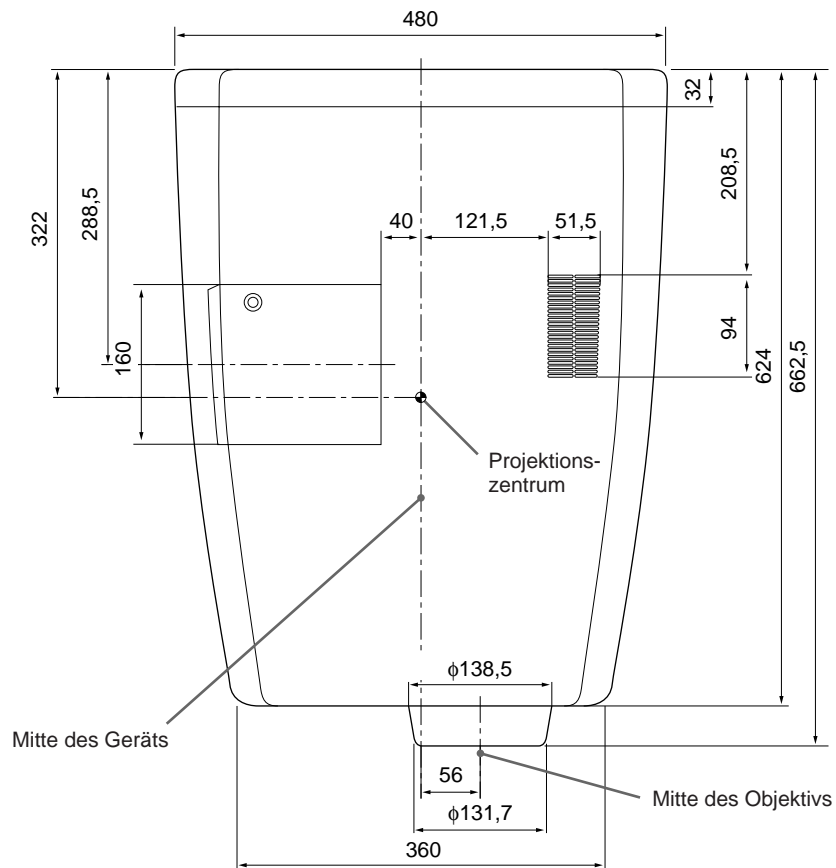

Unteransicht

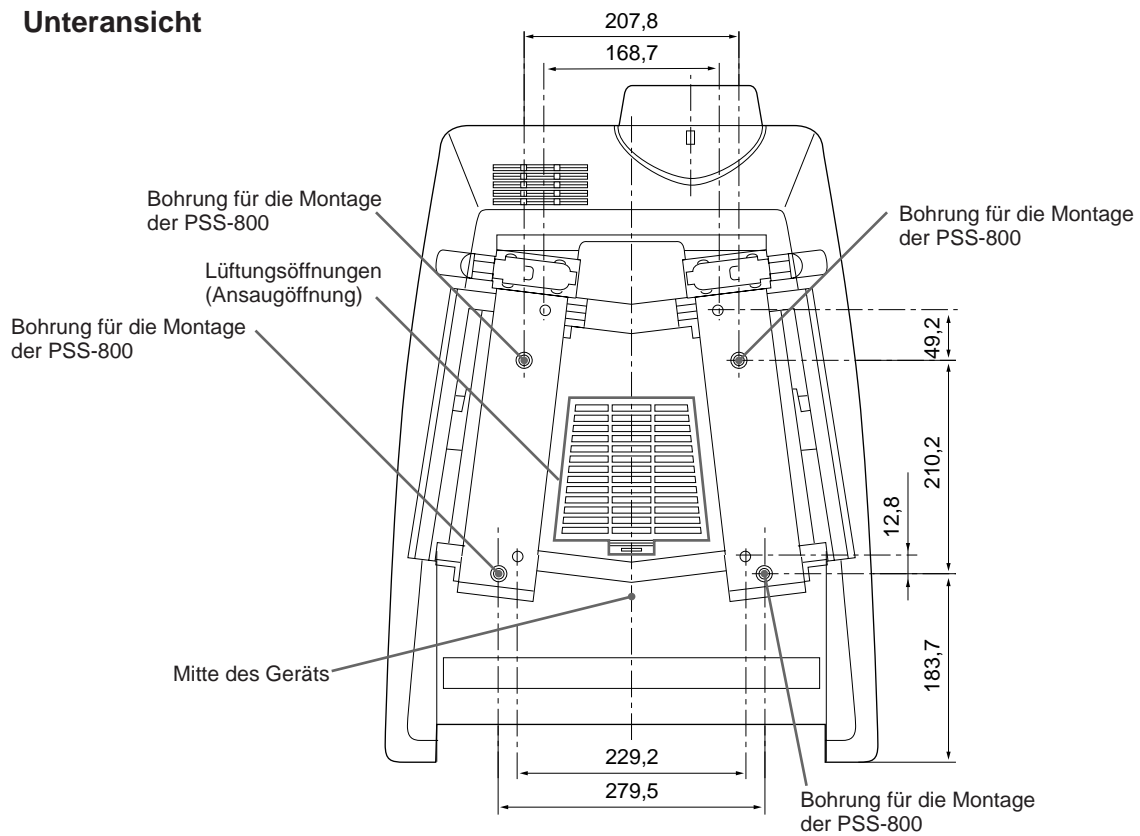

Einheit: mm

(Fortsetzung)

Technische Daten

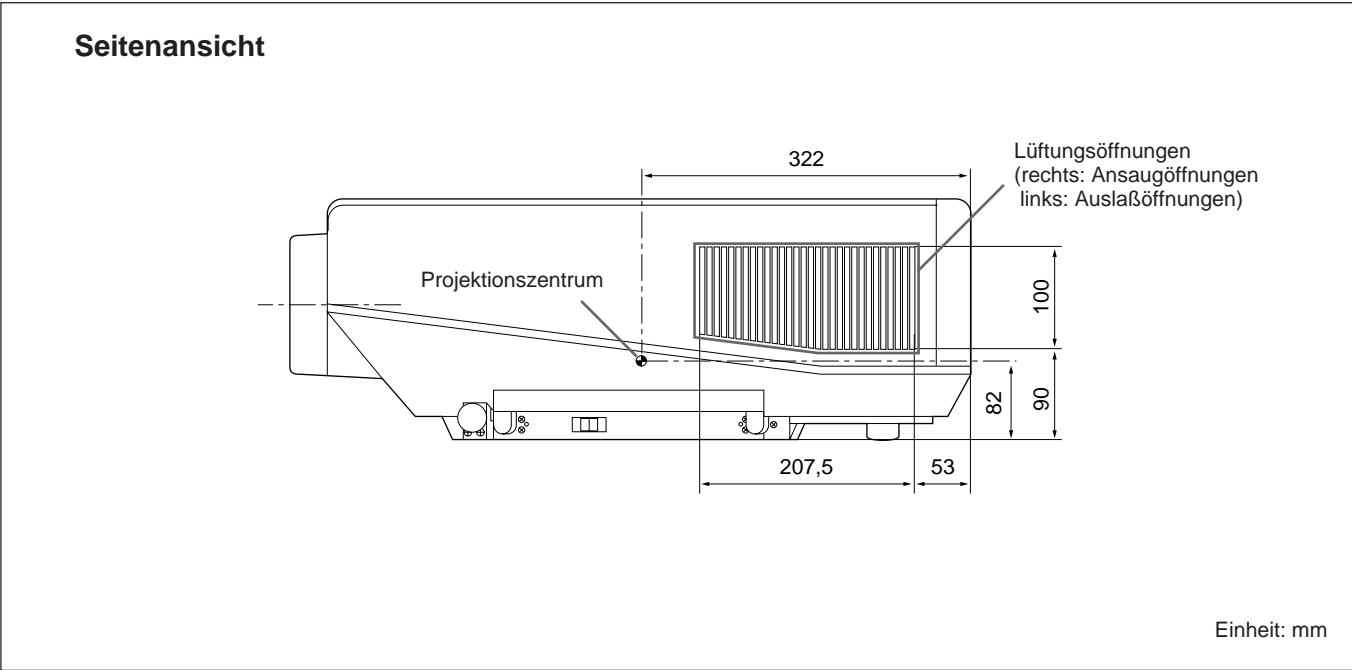

A

Anschlüsse

- Aktivlautsprecher 17 (D)
- BNC-Anschluß 37 (D)
- Computer 17 (D)
- Fernbedienung 15 (D)
- Gerät mit 15-K-RGB/
Farbdifferenzsignalen 38 (D)
- Umschaltgerät 39 (D)
- Videorecorder 17 (D)

- Ausgleichsfüße 8 (D)
- AUDIO-MUTE 30 (D)

Ausschalten

- Bild 20 (D)
- Ton 20 (D)

B

Batterien

- Einlegen 15 (D)
- Hinweise 15 (D)

BILD-SHIFT 29 (D)

Birne austauschen 40 (D)

DYNAMIK 24 (D)

E

EING.-A 22 (D)

EING.-B 22 (D)

EING.-EINST., Menü 25 (D)

EING.-INFO, Menü 32 (D)

EING.-SIGNAL 32 (D)

EING.-SPEICHER-NR. 33 (D)

EINGANGSWAHL 22 (D)

Eingangssignalwahl 19 (D)

EINST. BILD TON, Menü 23 (D)

Einstellen

- Bild 23 (D)
- Bildluminanz
(Klemmungseinstellung) 26 (D)
- Größe/Position des Bildes 25 (D),
26 (D)
- Zoom 19 (D)

EINSTELLUNG, Menü 28 (D)

F

FARBE 23 (D)

FARBSYSTEM 24 (D)

FARBTEMP. 26 (D)

FARBTON 23 (D)

Fehlercode 42 (D)

Fernbedienung

- an Projektor anschließen 15 (D)
- Batterie einlegen 15 (D)
- Hinweise 15 (D)
- Lage und Funktion der Teile und
Bedienelemente 13 (D)

Fernbedienungsdetektor

- Rückseite 7 (D)
- Vorderseite 9 (D)

fH (Horizontalfrequenz) 32 (D)

FOKUS 28 (D)

fV (Vertikalfrequenz) 32 (D)

G, H, I

HELLIGK 23 (D)

HALBTON 31 (D)

Griffhebel 8 (D)

H-FILTER 26 (D)

H-POLARIT. (horizontale Polarität) 30 (D)

INDEX 31 (D)

Index nummer 11 (D)

Installation

- am Boden 16 (D), 35 (D)
- an der Decke 36 (D)

K

KLEMMUNG 26 (D)

Klemmungseinstellung 26 (D)

KONTRAST 23 (D)

L

Lage und Funktion der Teile und

- Bedienelemente
- Bedienfeld 9 (D)
- Fernbedienung 13 (D)
- Rückseite 11 (D)
- Vorderseite 7 (D)

LAUTSPR. 30 (D)

LAUTSTÄRKE 24 (D)

Luftfilter 40 (D)

M

Menü

- Arbeiten mit dem Menü 21 (D)
- EINGANGSWAHL 22 (D)
- EING.-EINST. 25 (D)
- EING.-INFO 32 (D)
- EINSTELLUNG 28 (D)
- EINST. BILD TON 23 (D)
- Menüanzeige ausblenden 21 (D)
- Mitgeliefertes Zubehör 44 (D)

P

P SAVE MODUS 31 (D)

Projektionsschirm Größe 35 (D), 36 (D)

Projektionsschirmanzeigen 29 (D)

Projektionsschirmmeldungen 42 (D)

Projektoraufhängung PSS-800 36 (D)

Projizieren 18 (D)

PUNKT-PHASE 25 (D)

R, S

RS-422A-Anschluß 11 (D)

SCHÄRFE 23 (D)

SHIFT 26 (D)

Sicherheitsmaßnahmen 4 (D)

SIG-PROZESS 27 (D)

SIRCS-EMPFÄNGER 31 (D)

SIZE 25 (D)

SonG 32 (D)

Sonderzubehör 44 (D)

Speichern 21 (D)

SPRACHE 30 (D)

STATUS (Projektionsschirmanzeige) 29 (D)

Stiftbelegung 45 (D)

Störungsbehebung 41 (D)

Stromversorgung

- ausschalten 18 (D)
- einschalten 20 (D)

SYNC H/C (horizontal/ zusammengesetzt) 32 (D)

SYNC V (vertikal) 32 (D)

T, U, V

Technische Daten 43 (D)

Tragegriff 8 (D)

UMSCH 22 (D)

Umschaltgerät PC-1271 39 (D)

V-FILTER 26 (D)

VIDEO 22 (D)

VIDEO-MUTE 29 (D)

V-POLARIT. (vertikale Polarität) 30 (D)

Z

ZOOM 29 (D)

Zurücksetzen

- zurücksetzen einer Optionen 21 (D)

Per evitare il pericolo di incendi o scosse elettriche, non esporre l'apparecchio alla pioggia o all'umidità e non aprirlo.

Per eventuali riparazioni, rivolgersi esclusivamente a personale qualificato.

La presa di corrente deve essere situata vicino all'apparecchio e deve essere facilmente accessibile.

Presentazione

Precauzioni	4 (I)
Caratteristiche	6 (I)
Posizione e funzione dei comandi	7 (I)

Installazione e proiezione

Installazione del proiettore	16 (I)
Collegamento a un computer o a un videoregistratore	17 (I)
Proiezione	18 (I)

Regolazioni e impostazioni con il menu

Uso di MENU	21 (I)
Il menu SELEZ INGR.	22 (I)
Il menu CTRL IMMAG AUDIO	23 (I)
Il menu REGOL INGR.	25 (I)
Il menu REGOLAZ.	28 (I)
Il menu INGRES INFO	32 (I)

Esempi di installazione e collegamento

Esempi di installazione	34 (I)
Installazione al pavimento	35 (I)
Installazione al soffitto	36 (I)
Esempi di collegamento	37 (I)
Collegamento di un'apparecchiatura 15k RGB/ Componente	38 (I)
Collegamento del commutatore	39 (I)

Manutenzione

Manutenzione	40 (I)
Sostituzione della lampada	40 (I)
Pulizia del filtro ad aria	40 (I)
Guida alla soluzione dei problemi	41 (I)

Altro

Caratteristiche tecniche	43 (I)
Indice analitico	49 (I)

Sicurezza

- Verificare che la tensione operativa dell'apparecchio corrisponda a quella dell'alimentazione locale. Se fosse necessario un adattatore di tensione, contattare personale qualificato Sony.
- Se dovessero penetrare corpi liquidi o solidi all'interno dell'apparecchio, scollegarlo e farlo controllare da personale qualificato Sony prima di riutilizzarlo.
- Scollegare l'apparecchio dalla presa di rete o impostare l'interruttore MAIN POWER su OFF se non si intende utilizzarlo per diversi giorni.
- Per scollegare l'alimentazione, tirare afferrando la spina e mai il cavo stesso.
- La presa di rete deve trovarsi vicino all'apparecchio ed essere facilmente accessibile.
- L'apparecchio non è scollegato dalla sorgente di alimentazione CA (di rete) fino a che resta collegato alla presa a muro, anche se l'interruttore è stato spento.
- Non guardare dentro l'obiettivo quando la lampada è accesa.
- Non avvicinare la mano o alcun oggetto alle prese di ventilazione — l'aria che ne fuoriesce ha una temperatura elevata.

Installazione

- Se il proiettore viene installato al soffitto, è necessario utilizzare il supporto di sospensione Sony PSS-800.
- Consentire una buona circolazione d'aria all'interno dell'apparecchio per evitarne il surriscaldamento. Non collocare l'apparecchio su superfici come tappeti, coperte, ecc., o vicino a materiali come tende e drappaggi che potrebbero bloccare le prese di ventilazione. Lasciare uno spazio di almeno 30 cm fra la parete e il proiettore. Dal momento che il calore si propaga verso l'alto, verificare che la temperatura circostante il luogo d'installazione non sia troppo elevata.
- Non installare l'apparecchio nei pressi di fonti di calore come radiatori o condotti d'aria calda, né in luoghi esposti alla luce diretta del sole, polvere eccessiva, umidità, vibrazioni o urti meccanici.
- Per evitare la formazione di condensa, non installare l'apparecchio in un ambiente soggetto ad aumenti di temperatura repentini.

Illuminazione

- Per ottenere un'immagine ottimale, la parte anteriore dello schermo non deve essere esposta a illuminazione diretta o alla luce diretta del sole.
- Si consiglia un'illuminazione costituita da faretti installati al soffitto. Per evitare di abbassare il rapporto del contrasto, schermare le lampade fluorescenti vicine al proiettore.
- Coprire con tende opache eventuali finestre poste di fronte allo schermo.
- Si consiglia di installare l'apparecchio in una stanza dove pavimento e pareti non siano in materiale che riflette la luce. Diversamente, si consiglia di applicare materiali di rivestimento di colore scuro.

Prevenzione del surriscaldamento interno

- Dopo aver disattivato l'alimentazione, la ventola di raffreddamento continua a girare per circa due minuti mentre la luce verde dell'indicatore POWER lampeggia. L'indicatore lampeggia rapidamente per il primo minuto durante il quale non è possibile riattivare l'alimentazione con il tasto POWER ON.
- Non premere l'interruttore MAIN POWER mentre la ventola è ancora in funzione.

Attenzione

Il proiettore è dotato di prese di ventilazione (aspirazione) sul fondo e sul lato destro e sul lato sinistro posteriore e di prese di ventilazione (scarico) sul fondo e sul lato sinistro. Non ostruire e non collocare nulla vicino alle prese per evitare un surriscaldamento interno che potrebbe deteriorare l'immagine o danneggiare il proiettore.

Pulizia

- Per mantenere l'apparecchio sempre come nuovo, pulirlo regolarmente con un panno morbido. Per eliminare le macchie ostinate, usare un panno leggermente inumidito con un detergente neutro. Non usare mai solventi potenti, tipo acquaragia, benzene o detergenti abrasivi che potrebbero danneggiare le finiture esterne del rivestimento.
- Evitare di toccare l'obiettivo. Per rimuovere la polvere dall'obiettivo, usare un panno morbido e asciutto. Non utilizzare mai un panno bagnato, né detergenti o solventi.
- Pulire il filtro regolarmente.

Imballaggio

- Conservare lo scatolone e il materiale di imballaggio originali, perché potrebbero rivelarsi utili per trasportare l'apparecchio in futuro. Per una protezione ottimale durante il trasporto, imballare l'apparecchio così come lo si è ricevuto dal fabbricante.

Una grande luminosità, un'elevata qualità d'immagine

- **Grande luminosità**

Grazie alla lampada a sali metallici a 400 W e al nuovo sistema ottico di recente sviluppo, è possibile ottenere una grande luminosità (uscita di luce 800 ANSI lumen) e un'eccellente uniformità d'immagine.

- **Alta risoluzione**

Utilizzando tre pannelli VGA¹⁾ a 1,3 pollici, questo proiettore offre una risoluzione di 640 × 480 pixel per l'ingresso RGB e 500 linee TV orizzontali per l'ingresso video composito.

- **Riproduzione del colore di qualità superiore**

Le caratteristiche potenziata della lampada a sali metallici e del design ottico del proiettore consentono una riproduzione del colore di qualità superiore.

Accetta vari segnali d'ingresso

Grazie al convertitore di scansione questo proiettore può accettare frequenze orizzontali dei segnali video, componente, VGA da 15 a 65 kHz e frequenze verticali del segnale RGB da 38 a 120 Hz che sono in grado di distinguere automaticamente vari tipi di ingressi in modo da raffigurare l'immagine appropriata.

Possibilità di espansione e versatilità del sistema

Il proiettore dispone di connettori interfaccia RS-422A che consentono la comunicazione. Combinando le schede opzionali di interfaccia serie IFB ed il commutatore di interfaccia segnale, il sistema di proiezione VPL-V800QM può espandersi notevolmente. Questo proiettore dispone inoltre della funzione indice che consente l'uso di molteplici proiettori in un unico sistema.

Impostazione rapida

- **Impostazione rapida con apparecchiature esterne**

Il proiettore riconosce automaticamente il segnale in ingresso selezionando il modo di visualizzazione appropriato dai dati predefiniti per il ricevimento conservati in memoria. Collegando semplicemente un altro apparecchio è possibile ottenere un'immagine perfetta.

- **Impostazioni adattabili**

La funzione di spostamento dell'immagine permette di installare il proiettore in diverse posizioni, evitando il riscontro della distorsione trapezoidale (quando l'immagine perde le esatte proporzioni). Le funzioni di messa fuoco e di zoom motorizzati consentono inoltre di modificare le dimensioni della schermata di proiezione senza dover spostare il proiettore.

- **Sovrapposizione di due apparecchi**

La luminosità dell'immagine può essere raddoppiata mettendo due proiettori uno sopra l'altro.

Posizione e funzione dei comandi

Vista anteriore

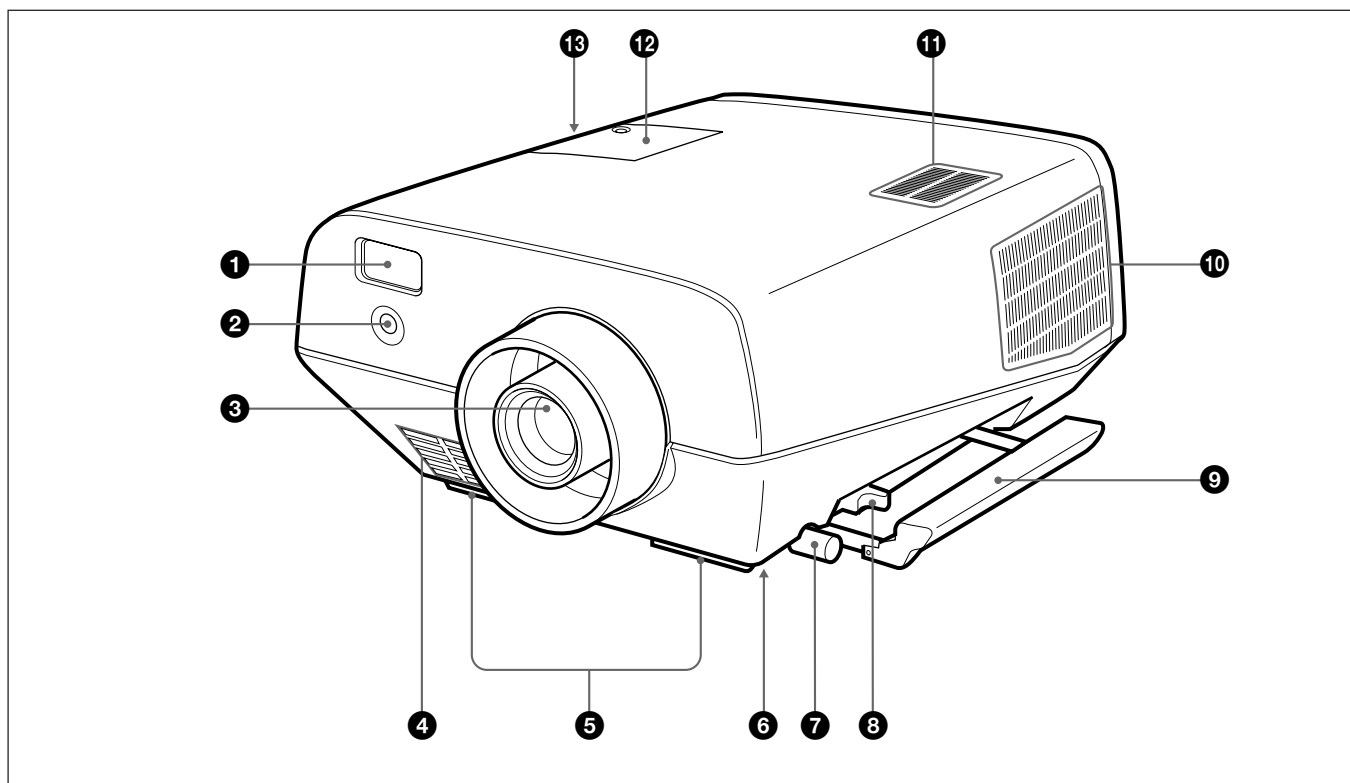

1 Alloggiamento del telecomando

Contiene il telecomando in dotazione. Quando si inserisce il telecomando nell'alloggiamento apposito, assicurarsi che il trasmettitore ad infrarossi sia diretto verso l'esterno, quindi spingere fino ad udire uno scatto.

Per estrarre il telecomando, premerlo una volta verso l'interno e poi estrarlo.

2 Sensore anteriore del telecomando

3 Obiettivo

Prima della proiezione, togliere il copriobiettivo.

4 Prese di ventilazione anteriori (aspirazione)

Non collocare nulla nel raggio di 50 cm da queste prese e non ostruirle.

5 Dispositivi di regolazione

Usare i dispositivi di regolazione per mantenere piano il proiettore, qualora venisse installato su una superficie ineguale.

6 Prese di ventilazione inferiori (scappamento)

Non ostruire le prese.

7 Vite del dispositivo di regolazione

Permette di regolare l'altezza del dispositivo di regolazione.

8 Leva della maniglia

Permette di reinserire la maniglia di trasporto.

9 Maniglia di trasporto

Estrarre la maniglia per trasportare il proiettore.

10 Prese di ventilazione lato destro (scarico)

Non ostruire le prese.

11 Diffusore

12 Coperchio della lampada

13 Prese di ventilazione sul lato sinistro (aspirazione)

Non collocare nulla nel raggio di 30 cm da queste prese e non ostruirle.

Note

- Non ostruire le prese di ventilazione, onde evitare il surriscaldamento interno che potrebbe causare un incendio o danneggiare il proiettore.
- Non collocare nulla vicino alle prese di ventilazione, né toccare tali prese perché si potrebbe causare surriscaldamento interno.

Posizione e funzione dei comandi

Uso delle maniglie di trasporto

Estrarre la maniglia per trasportare il proiettore. Per riporre la maniglia nel suo alloggiamento, spostare indietro la leva.

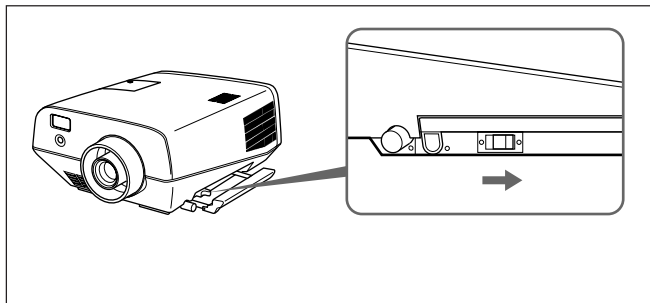

Uso dei dispositivi di regolazione



- 1** Sollevare il proiettore e girare la vite in senso antiorario.
Il dispositivo esce dal suo alloggiamento.
- 2** Girare la vite per regolare l'altezza, in modo che il proiettore sia posato su una superficie piana.

Nota

Attenzione a non far cadere il proiettore sulle proprie dita.

Pannello di controllo

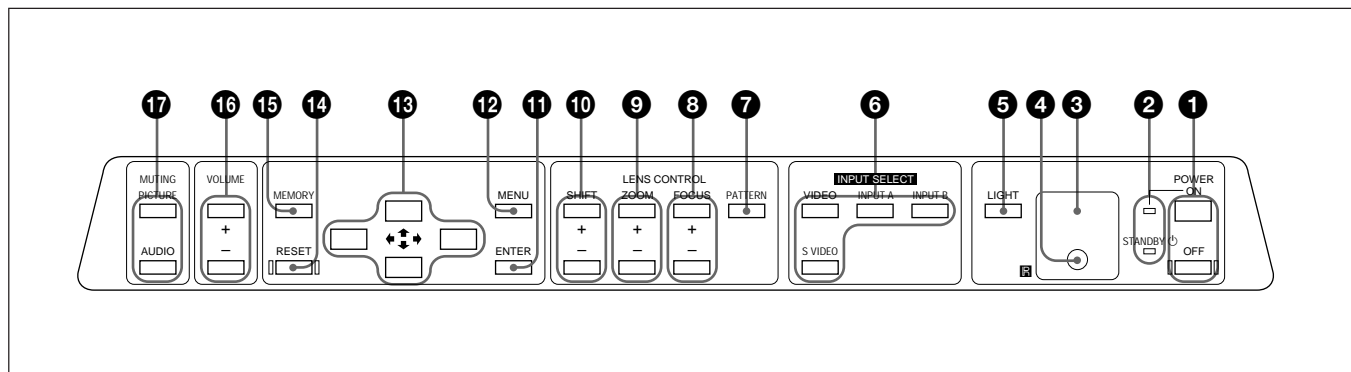

1 Tasti POWER

ON : Premere per accendere quando il proiettore si trova in modo standby. L'indicatore POWER diventa verde quando l'alimentazione è accesa.

OFF : Premere per spegnere il proiettore.

2 Indicatori

POWER: Si accende in verde quando viene attivata l'alimentazione.

Lampeggia in verde quando la ventola continua a girare dopo che l'alimentazione è stata disattivata con il tasto POWER OFF. La ventola continua a girare per circa due minuti dopo la disattivazione dell'alimentazione.

L'indicatore POWER lampeggia velocemente per il primo minuto durante il quale l'alimentazione non potrà essere riattivata con il tasto POWER ON.

STANDBY (🕒): Diventa rosso quando l'interruttore MAIN POWER sul retro del proiettore viene acceso.

Quando il proiettore è in modo standby, è possibile accenderlo e spegnerlo mediante i tasti POWER ON/OFF sul pannello di controllo o sul telecomando.

Nota

Quando viene spento l'interruttore MAIN POWER, l'indicatore STANDBY scomparirà con un lieve ritardo.

3 Finestra di visualizzazione dei codici di errore

Visualizza i codici di errore.

Per i dettagli sui codici di errore, vedere "Codici di errore" a pagina 42 (I).

Nota

Quando la lampada è calda, potrebbe avere difficoltà ad accendersi. In questo caso compare l'indicatore **EE** nella finestra di visualizzazione codice errore, ma questo non è indice di funzionamento difettoso.

Se **EE** rimane acceso per più di tre minuti dopo aver acceso l'alimentazione, non aprire mai il coperchio della lampada se il proiettore è installato al soffitto.

4 Sensore posteriore del telecomando

5 Tasto LIGHT

Attiva la luminosità di fondo dei tasti sul pannello di controllo quando il proiettore viene acceso. Premere di nuovo per disattivare la luminosità di fondo. Se non si preme alcun tasto per 30 secondi, la luminosità di fondo si spegne automaticamente.

6 Tasti INPUT SELECT

Selezionano il segnale d'ingresso.

VIDEO: Seleziona l'ingresso dei segnali video dai connettori VIDEO o S VIDEO e l'ingresso del segnale audio dalle prese AUDIO IN L/R. Per selezionare i connettori S VIDEO e VIDEO, usare il tasto SELECT.

SELECT: Ad ogni pressione di questo tasto, viene selezionato il segnale video d'ingresso tra i connettori VIDEO e S VIDEO.

A: Seleziona l'ingresso dei segnali audio e video dai connettori dai connettori INPUT A.

B: Seleziona l'ingresso del segnale dai connettori sulla scheda di interfaccia opzionale (diversa da IFB-40) che è installata nella sezione INPUT B.

(Continua)

Posizione e funzione dei comandi

7 Tasto **PATTERN**

Visualizza sullo schermo un modello H per poter regolare la messa a fuoco, lo zoom e lo spostamento. Per annullare il modello H premere di nuovo.

8 Tasti **FOCUS** +/-

Per regolare la messa a fuoco.

- + : Per mettere a fuoco l'immagine vicina al proiettore.
- : Per mettere a fuoco l'immagine più lontana dal proiettore.

9 Tasti **ZOOM** +/-

Per regolare lo zoom

- + : La dimensione dell'immagine aumenta.
- : La dimensione dell'immagine diminuisce.

10 Tasti **SHIFT** +/-

Per regolare la posizione verticale dell'immagine.

- + : L'immagine si sposta verso l'alto.
- : L'immagine si sposta verso il basso.

11 Tasto **ENTER**

Premere per confermare le impostazioni del menu.

12 Tasto **MENU**

Premere per visualizzare il menu a schermo. Premere nuovamente per far scomparire il menu.

13 Tasti **direzionali** (↑/↓/←/→)

Utilizzati per spostare il cursore sullo schermo o per effettuare diverse regolazioni.

14 Tasto **RESET**

Premere per ripristinare un'opzione al valore predefinito in fabbrica. Questo tasto funziona quando un menu o un'opzione sono visualizzati sullo schermo.

15 Tasto **MEMORY**

Memorizza i vari dati di regolazione.

16 Tasti **VOLUME** +/-

Regolano il volume del diffusore incorporato e il livello di uscita delle prese AUDIO OUT.

- + : Aumenta il volume.
- : Abbassa il volume.

17 Tasti **MUTING**

Esclude temporaneamente l'immagine e l'audio.

PICTURE: Premere per escludere l'immagine.

Premere nuovamente per ripristinare l'immagine.

AUDIO: Premere per escludere l'audio. Premere nuovamente o premere il tasto VOLUME + per ripristinare l'audio.

Vista posteriore

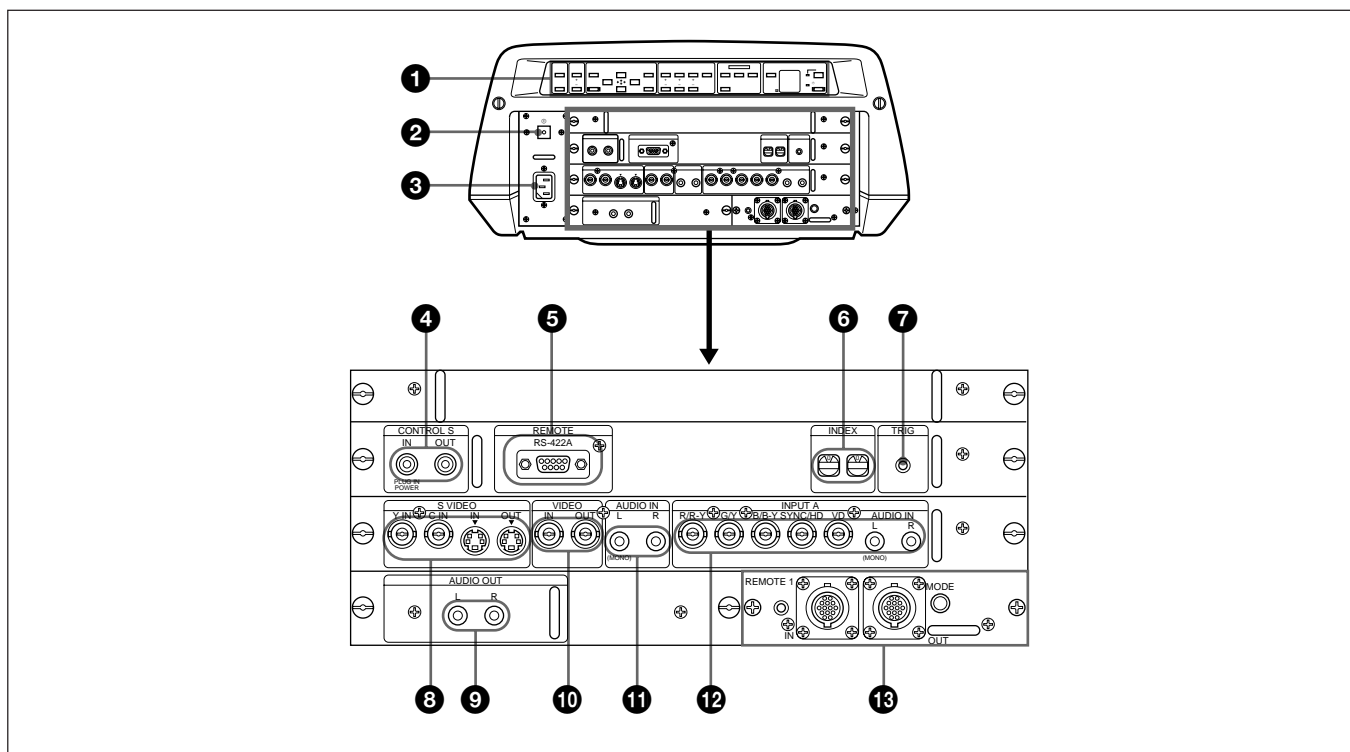

1 Pannello di controllo

È possibile ruotare il pannello di controllo di 180 gradi quando si installa il proiettore capovolto, come ad esempio al soffitto. Per informazioni dettagliate, consultare il personale qualificato Sony.

Per maggiori informazioni sulla disposizione dei tasti del pannello di controllo, vedere la sezione “Pannello di controllo” a pagina 9 (I) e 10 (I).

2 Interruttore MAIN POWER (ON/OFF)

Attiva e disattiva l'alimentazione.

3 Presa AC IN

Collegarvi il cavo CA in dotazione.

4 Prese CONTROL S IN/OUT (minipresa stereo)

Collegarvi le prese di controllo S di altri apparecchi Sony.

Presenza CONTROL S IN/PLUG IN POWER (uscita CC 5 V): Serve per il collegamento alla presa CONTROL S OUT del telecomando in dotazione quando lo si utilizza con il filo. In questo caso non occorre installare le batterie nel telecomando, in quanto l'alimentazione viene fornita da questa presa.

Presenza CONTROL S OUT: Emette il segnale di controllo S.

Nota

Quando si collega il filo del telecomando alla presa CONTROL S IN, i sensori del telecomando non sono operativi.

5 Connettore REMOTE RS-422A (D-sub a 9 piedini, femmina)

Permette il collegamento ad un computer da cui far funzionare il proiettore. Questo espande la capacità di sistema attraverso l'interfaccia RS-422A. Prima di usare questo connettore rimuovere il cappuccio rosso installato in fabbrica.

6 Interruttore INDEX

Impostare il numero di indice del proiettore quando vengono utilizzati più proiettori. È possibile impostare i numeri tra “01” e “99”. In fabbrica viene impostato su “01”.

Note

- Non impostare il numero di indice su “00”, altrimenti il proiettore non può essere controllato con il telecomando.
- Non impostare il numero di indice su “9” quando si usa il telecomando in dotazione per controllare il proiettore.

(Continua)

Posizione e funzione dei comandi

7 Presa TRIG (a scatto) (minipresa monofonica)

Il segnale viene trasmesso all'apparecchio collegato da questa presa sia che il proiettore è acceso o spento. (Questa non è una sorgente di alimentazione per apparecchi esterni.) Quando l'alimentazione del proiettore è attivata viene emesso un segnale di circa 5 V CC. Il segnale non viene emesso quando l'alimentazione viene disattivata.

8 Connettori S VIDEO

Servono per il collegamento a un apparecchio video esterno come ad esempio un videoregistratore. Il connettore OUT può essere utilizzato come uscita a circuito aperto attraverso i connettori Y/C IN o IN.

Y IN/C IN (tipo BNC): Per il collegamento alle uscite video Y e C dell'apparecchio video.

IN (mini DIN 4 piedini): Per il collegamento all'uscita video Y/C dell'apparecchio video.

OUT (mini DIN 4 piedini): Utilizzato come uscita a circuito aperto attraverso i connettori Y/C IN o il connettore IN.

Nota

Se si dispone di un apparecchio video collegato sia ai connettori Y/C IN che IN, i segnali dai connettori Y/C IN verranno selezionati prima di quelli dal connettore IN. Quando si mostra un video con un apparecchio collegato al connettore IN, assicurarsi di non collegare alcun cavo ai connettori Y/C IN.

9 Prese AUDIO OUT L/R (tipo fonico)

Collegarvi i diffusori attivi esterni. Il volume dei diffusori può essere controllato dai tasti VOLUME del telecomando o del pannello di controllo.

10 Connettori VIDEO (tipo BNC)

Per il collegamento ad un apparecchio video esterno, come un videoregistratore. Il connettore VIDEO OUT può essere utilizzato come uscita a circuito aperto attraverso il connettore VIDEO IN.

IN: Per il collegamento al connettore dell'uscita video composita dell'apparecchio video.

OUT: Utilizzato come uscita a circuito aperto del connettore VIDEO IN.

11 Prese AUDIO IN L (MONO) /R (tipo fonico)

Collegarvi le prese di uscita audio dell'apparecchio. Per un apparecchio stereo, utilizzare sia le prese L che R; per un apparecchio monofonico, utilizzare solo la presa L (MONO).

12 Connettori INPUT A

Connettori di ingresso RGB (R/R-Y, G/Y, B/B-Y, SYNC/HD, VD) (tipo BNC): Per il collegamento alle uscite video di un computer o di una videocamera.

In base all'apparecchio a cui si è collegati, viene selezionato il segnale RGB o componente (R-Y, Y, B-Y).

Prese AUDIO IN L (MONO)/R (tipo fonico):

Collegarvi le prese di uscita audio dell'apparecchio. Per un apparecchio stereo, utilizzare sia le prese L che R; per un apparecchio monofonico, utilizzare solo la presa L (MONO).

13 Sezione di collegamento della scheda di interfaccia del segnale (INPUT B)

La scheda di interfaccia del segnale IFB-40 viene installata in fabbrica. Altre schede di interfaccia del segnale opzionali in alternativa alla IFB-40 possono essere collegate a questa sezione.

Per informazioni dettagliate sull'installazione delle schede di interfaccia consultare il personale qualificato Sony.

Indicatore (rosso): Si accende quando viene selezionato il connettore REMOTE 1 IN.

Connettore REMOTE 1 IN (connettore multiplo a 14 piedini): Per il collegamento al commutatore di interfaccia del segnale opzionale. Quando si usano due proiettori e questo apparecchio viene usato come principale, collegare al connettore REMOTE 1 OUT sulla IFB-40 installata su un altro proiettore.

Connettore REMOTE 1 OUT (connettore multiplo a 14 piedini): Per il collegamento al connettore REMOTE 1 IN sulla IFB-40 installata su un altro proiettore, quando si usano due proiettori e questo apparecchio viene usato come secondario.

Selettore MODE: Girare l'interruttore di comando del selettore MODE sulla posizione opportuna in base alla lunghezza del cavo che collega al connettore REMOTE 1 OUT.

Lunghezza del cavo	fino a 2 m	fino a 10 m	fino a 25 m	fino a 50 m
Tipo di cavo	SIC-M-1 CCQ-2BRS	SIC-M-5 CCQ-5BRS CCQ-10BRS	SIC-M-15 CCQ-25BRS SIC-M-25	SIC-M-50 CCQ-50BRS
Posizione	1	2	3	4

Telecomando

Il telecomando può essere utilizzato sia con filo che senza filo. Le funzioni dei tasti sul telecomando sono le stesse di quelle sul pannello di controllo sul proiettore.

Per informazioni dettagliate sui tasti del pannello di controllo sul proiettore vedere le pagine 9 (I) e 10 (I).

Se si utilizza il ricevitore mouse RM-PJ20/PJ21, è possibile usare il telecomando come mouse per un computer collegato.

Per informazioni dettagliate, consultare il manuale d'uso in dotazione con il ricevitore mouse RM-PJ20/PJ21.

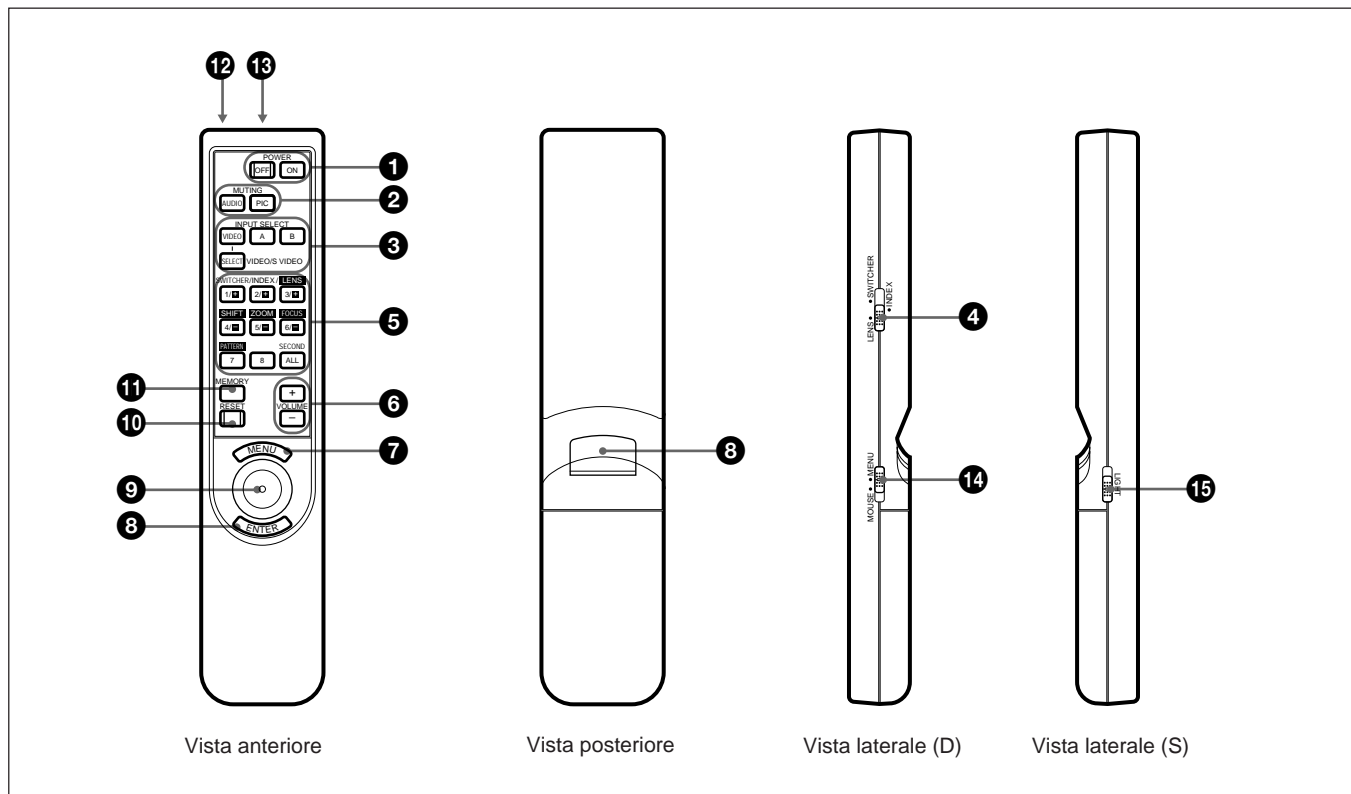

1 Tasti POWER ON/OFF

2 Tasti MUTING PIC/AUDIO

Il tasto MUTING PIC ha la stessa funzione del tasto MUTING PICTURE sul pannello di controllo.

3 Tasti INPUT SELECT/ VIDEO/A/B/SELECT

4 Selettore SWITCHER/INDEX/LENS

Seleziona la funzione dei tasti SWITCHER/INDEX/LENS.

SWITCHER: Per indicare l'ingresso dal commutatore opzionale.

INDEX: Per selezionare il proiettore che si desidera usare quando vengono utilizzati molteplici proiettori in un unico sistema.

LENS: Per poter regolare la messa a fuoco, lo zoom e lo spostamento e per visualizzare o annullare il modello H.

5 Tasti SWITCHER/INDEX/LENS

Questi tasti funzionano nel modo seguente in base alla posizione del selettore SWITCHER/INDEX/LENS.

Quando il selettore SWITCHER/INDEX/LENS è posizionato su SWITCHER

Indica l'ingresso dal commutatore quando il commutatore di interfaccia del segnale opzionale è collegato. Il tasto SECOND viene usato quando sono collegati due commutatori. Per selezionare l'ingresso dal secondo commutatore, premere un tasto numerico tra 1 e 8 entro due secondi dopo aver premuto il tasto SECOND.

(Continua)

Posizione e funzione dei comandi



Quando il selettore SWITCHER/INDEX/LENS è posizionato su INDEX

Per indicare il proiettore che si desidera usare quando vengono utilizzati molteplici proiettori in un unico sistema.

Per selezionare il proiettore desiderato, premere il numero di indice impostato sul proiettore.

Esempio: Premendo prima [5] e poi [ENTER], la successiva operazione verrà effettuata solo sul proiettore che ha il numero di indice impostato su "5". Quando si utilizzano tutti i proiettori contemporaneamente premere prima [ALL] e poi [ENTER].

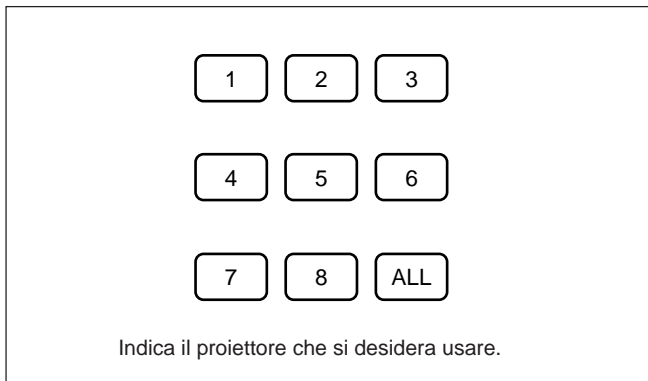

Quando il selettore SWITCHER/INDEX/LENS è posizionato su LENS

Usato per poter regolare la messa a fuoco, lo zoom e lo spostamento e per visualizzare o annullare il modello H sullo schermo.

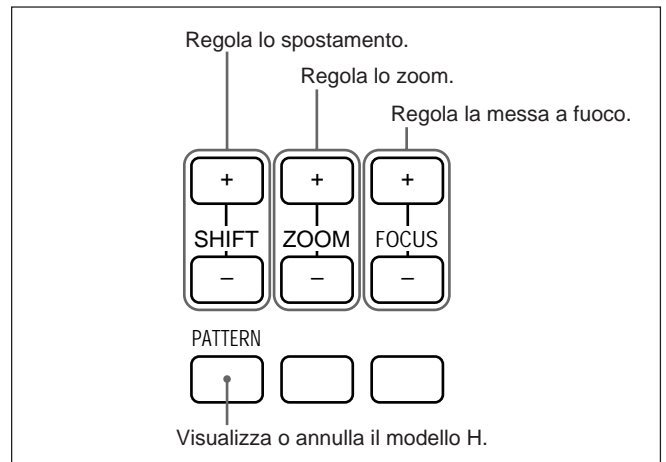

6 Tasti VOLUME +/-

7 Tasto MENU

8 Tasti ENTER

9 Joystick

Utilizzato per spostare il cursore sullo schermo e per effettuare varie regolazioni.

10 Tasto RESET

11 Tasto MEMORY

12 Presa CONTROL S OUT (minipresa stereo)

Collegare alla presa CONTROL S IN sul proiettore quando si usa il telecomando con il filo. In questo caso, non occorre installare le batterie in quanto l'alimentazione viene fornita dalla presa CONTROL S IN sul proiettore.

13 Trasmittitore a infrarossi

14 Interruttore MOUSE/MENU

Per un uso normale, impostare su MENU. Impostare su MOUSE quando si utilizza tramite telecomando la funzione del mouse di un computer collegato al ricevitore mouse RM-PJ20/PJ21 opzionale. Quando l'interruttore MOUSE/MENU è impostato su MOUSE, i tasti MENU, ENTER e il joystick funzionano nel modo seguente:

Tasto	Funzione	
	Compatibile IBM PC/AT ¹⁾ , NEC ^{2), 3)}	Macintosh ⁴⁾
MENU	Tasto sinistro	Tasto del mouse
ENTER (anteriore)	Tasto destro	Tasto del mouse
ENTER (posteriore)	Tasto destro	Tasto del mouse
Joystick	Corrisponde ai movimenti del mouse	

1) IBM PC/AT è un marchio registrato della International Business Machines Corporation, USA.

2) NEC è un marchio registrato della NEC Corporation.

3) RM-PJ21 non funziona con i computer NEC.

4) Macintosh è un marchio registrato della Apple Computers, Inc.

15 Interruttore LIGHT

Attiva la luminosità di fondo dei tasti sul telecomando. Premere di nuovo per disattivare la luminosità di fondo. Se non viene premuto alcun tasto per 30 secondi, l'illuminazione di fondo si spegne automaticamente.

Installazione delle batterie

- 1 Premere e far scivolare per aprire il coperchio.

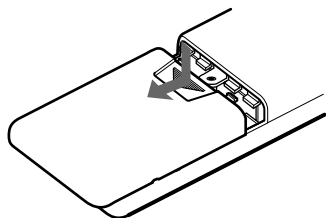

- 2 Installare due batterie R6 (formato AA) in dotazione, osservando la corretta polarità.

Assicurarsi di installare le batterie dal lato ⊖.

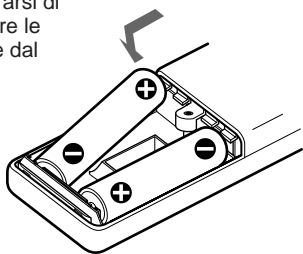

- 3 Rimettere il coperchio.

Note sulle batterie

- Assicurarsi di inserire le batterie osservando la direzione corretta.
- Non mescolare batterie vecchie e nuove o tipi di batterie diversi.
- Se non si intende utilizzare il telecomando per un lungo periodo, estrarre le batterie dal loro scomparto, per evitare danni provocati da perdite di elettrolita e corrosione. In caso di perdita di elettrolita, estrarre le batterie, pulire lo scomparto e installare nuove batterie.

Note sul funzionamento del telecomando senza filo

- Assicurarsi che fra il telecomando e il proiettore non ci sia nulla che possa ostruire il passaggio del raggio a infrarossi.
- Il raggio d'azione è limitato. Minore è la distanza fra il telecomando e il proiettore, maggiore è l'angolo in cui il telecomando può pilotare il proiettore.
- Quando si collega il filo del telecomando alla presa CONTROL S IN, i sensori del telecomando non sono operativi. Se si desidera utilizzare il comando senza filo, assicurarsi di scollegare il cavo di collegamento sia dal comando che dal proiettore.

Per collegare il telecomando al proiettore

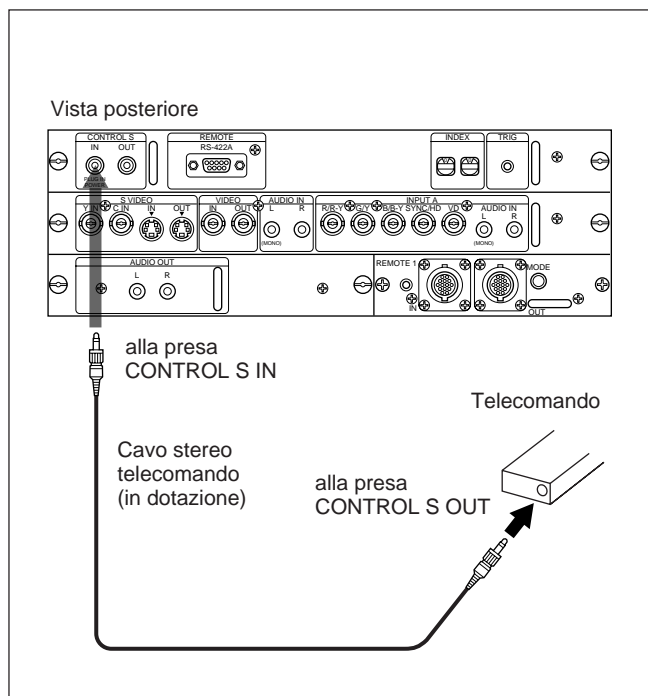

Nota sull'uso del telecomando con filo con il cavo stereo (in dotazione).

Se l'interruttore MOUSE/MENU è impostato su MENU per il funzionamento del proiettore, non occorre installare le batterie in quanto l'alimentazione viene fornita dalla presa CONTROL S IN sul proiettore. In questo caso le batterie non vengono consumate.

Installazione del proiettore

Questa sezione descrive come installare il proiettore su un tavolo. Per l'installazione al soffitto, consultare personale qualificato Sony (vedere pagina 36 (I)).

Centro orizzontale dello schermo

Centro verticale dello schermo

Area d'installazione

Distanza di proiezione

Installare il proiettore in modo che la punta dell'obiettivo sia all'interno di quest'area.

Regolare il posizionamento orizzontale e verticale del proiettore.

Posizionamento verticale (vista laterale).

Schermo

Distanza regolabile

È possibile regolare l'angolazione dell'obiettivo regolando i tasti SHIFT +/- (pagina 20 (I)) o SPOST. IMMAGINE nel menu REGOLAZ. (pagina 29 (I)). Impostare il proiettore in modo che il centro dell'obiettivo sia entro la posizione appena al di sotto del bordo inferiore dello schermo e il centro dello schermo.

Posizionamento orizzontale (vista dall'alto).

Schermo

Centro dell'apparecchio

56 mm

Centro dell'obiettivo

Regolare il posizionamento orizzontale del proiettore in modo che l'obiettivo sia allineato al centro orizzontale dello schermo.

La distanza fra l'obiettivo e lo schermo varia a seconda della dimensione dello schermo. Usare la seguente tabella come guida.

Unità: m

Dimensione dello schermo (pollici)		40	60	80	100	120	150	180	200	250	300
Distanza	Minima	1,5	2,3	3,1	3,9	4,7	5,9	7,1	7,9	9,9	11,9
	Massima	2,3	3,5	4,7	5,9	7,1	8,9	10,7	11,9	15,0	18,0

Per informazioni dettagliate sulle misurazioni per l'installazione, vedere a pagina 35 (I).

Collegamento a un computer o a un videoregistratore

Questa sezione descrive come collegare il proiettore a un computer o a un videoregistratore e a diffusori attivi esterni. Per i dettagli su come collegare altre apparecchiature, vedere alle pagine da 37 (I) a 39 (I). Consultare inoltre i manuali d'uso delle apparecchiature da collegare.

Quando si eseguono i collegamenti, assicurarsi di:

- scollegare tutti gli apparecchi prima di effettuare qualsiasi collegamento.
- utilizzare i cavi appositi per ogni collegamento.
- inserire correttamente le spine dei cavi; le spine inserite parzialmente generano spesso rumore. Per estrarre un cavo, afferrarlo dalla spina e mai dal cavo stesso.

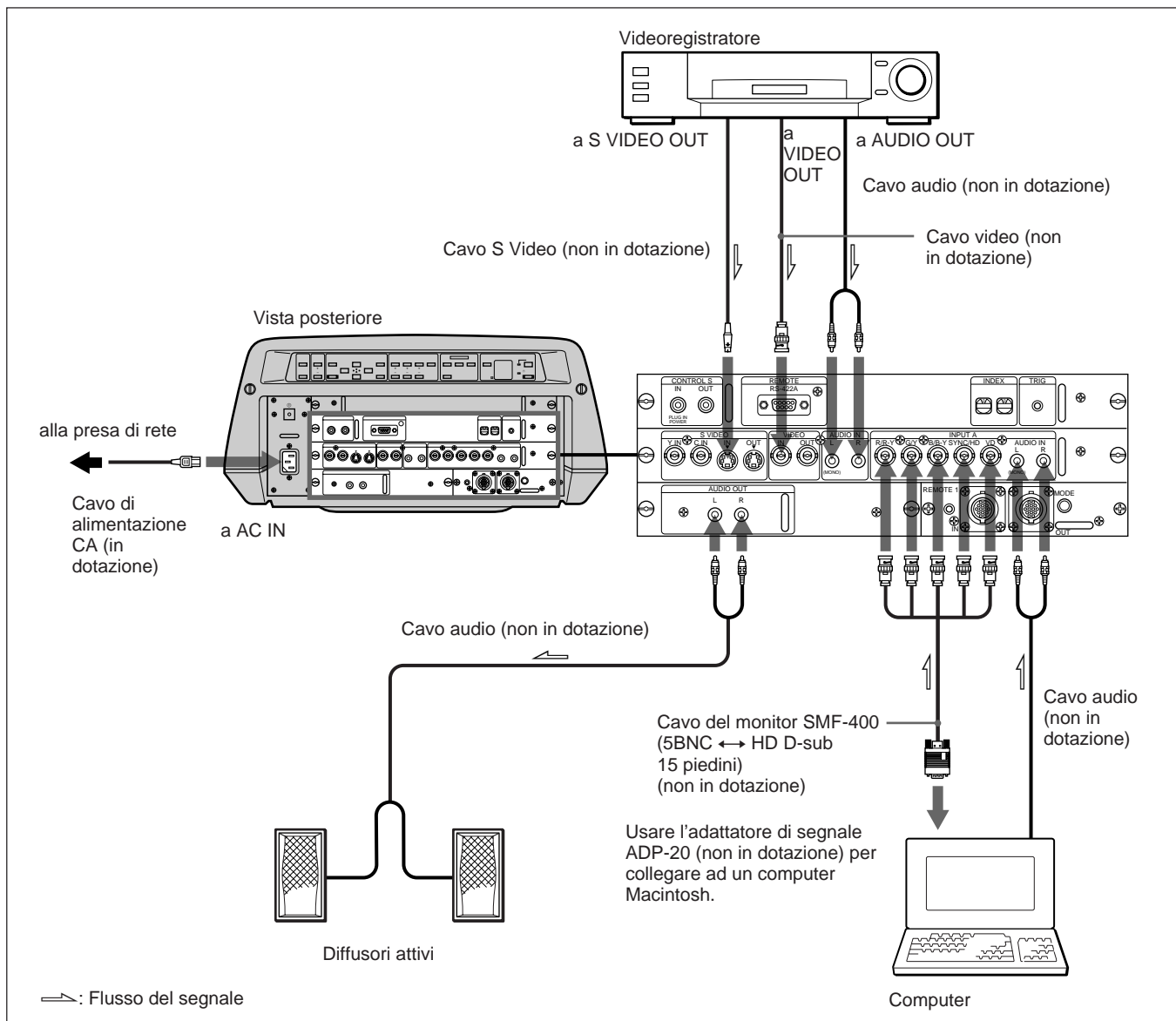

Nota

Impostare l'opzione INGRE A nel menu REGOLAZ. su RGB.
Per maggiori dettagli vedere a pagina 30 (I).

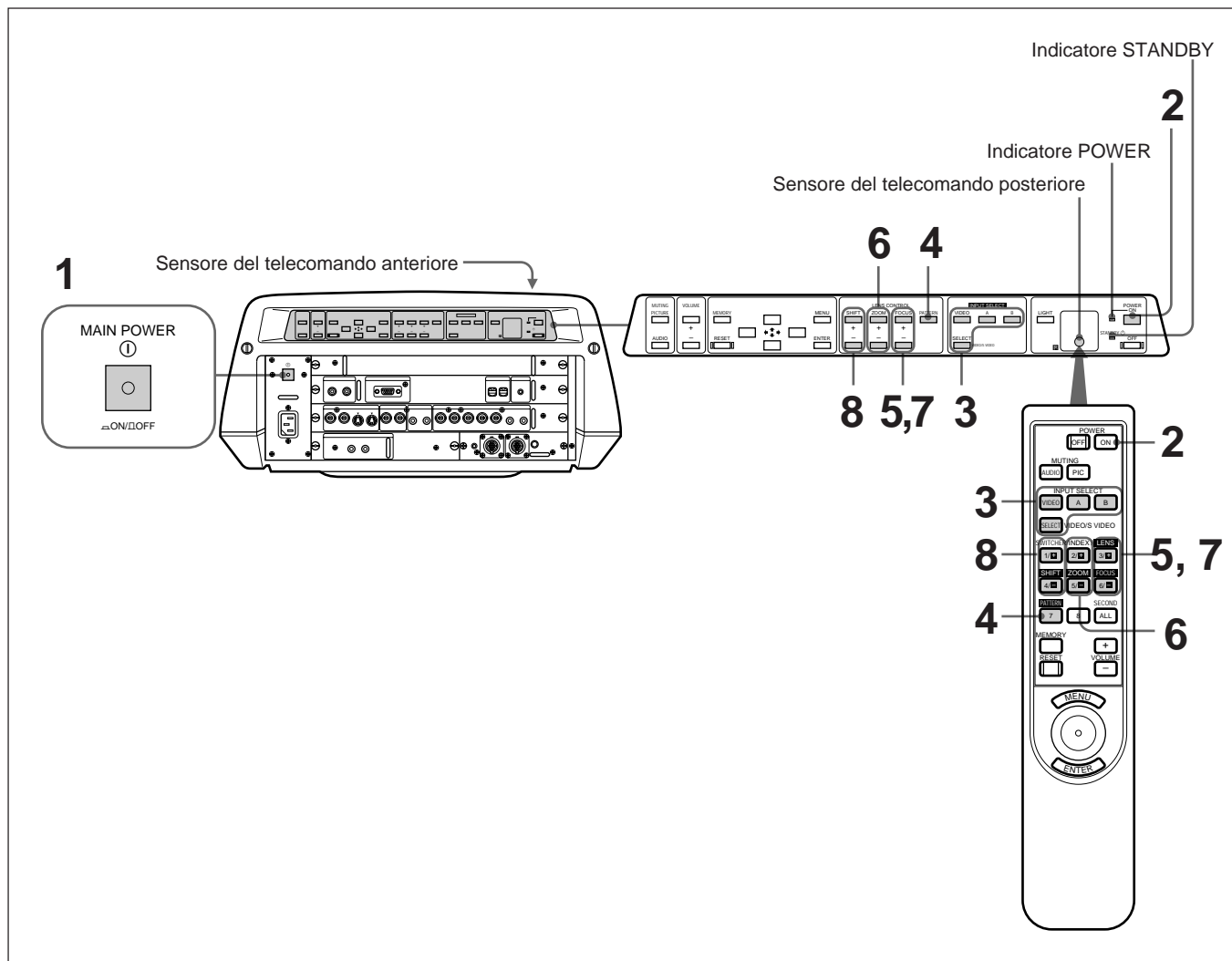

- 1** Premere l'interruttore MAIN POWER sul retro del proiettore (ON).

L'indicatore STANDBY diventa rosso e il proiettore entra in modo standby.

- 2** Premere il tasto POWER ON sul telecomando o sul pannello di controllo.

L'indicatore POWER diventa verde.

- 3** Accendere l'apparecchiatura collegata al proiettore. Premere il tasto INPUT SELECT sul telecomando o sul pannello di controllo per selezionare la sorgente d'ingresso.

VIDEO: Seleziona l'ingresso del segnale video dai connettori VIDEO o S VIDEO e l'ingresso del segnale audio dalle prese AUDIO IN L/R. Per selezionare i connettori VIDEO o S VIDEO, usare il tasto SELECT.

SELECT: A ciascuna pressione di questo tasto, il segnale di ingresso viene selezionato tra VIDEO e S VIDEO.

A: Seleziona l'ingresso dei segnali audio e video dai connettori INPUT A.

B: Seleziona l'ingresso del segnale dai connettori sulla scheda di interfaccia opzionale (diversa dalla IFB-40) che è installata nella sezione INPUT B.

Quando il segnale viene immesso da apparecchi collegati al commutatore di interfaccia del segnale opzionale, impostare il selettore SWITCHER/INDEX/LENS sul telecomando sulla posizione SWITCHER e indicare il numero di canale premendo i tasti numerici.

- 4** Impostare il selettore SWITCHER/INDEX/LENS sulla posizione LENS e quindi premere il tasto PATTERN sul telecomando o sul pannello di controllo per visualizzare il modello H.

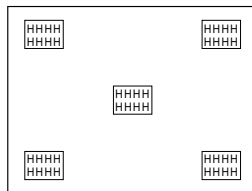

Premere di nuovo il tasto PATTERN per annullare il modello H.

- 5** Premere il tasto FOCUS +/- sul telecomando o sul pannello di controllo per regolare la messa fuoco.

Durante questa regolazione sullo schermo appare l'indicazione "MESSA A FUOCO".

- 6** Premere il tasto ZOOM +/- sul telecomando o sul pannello di controllo per regolare lo zoom.

Durante questa regolazione sullo schermo appare l'indicazione "ZOOM".

- 7** Premere il tasto FOCUS +/- sul telecomando o sul pannello di controllo per regolare la messa fuoco.

Durante questa regolazione sullo schermo appare l'indicazione "MESSA A FUOCO".

(Continua)

- 8 Premere il tasto SHIFT +/- sul telecomando o sul pannello di controllo per regolare la posizione verticale dell'immagine.

Durante questa regolazione sullo schermo appare l'indicazione "SPOST. IMMAGINE".

Per	Premere
Regolare il volume	i tasti VOLUME +/-
Escludere l'audio	il tasto AUDIO MUTING (esclude inoltre l'uscita del segnale dalle prese AUDIO OUT). Per ripristinare l'audio, premere nuovamente il tasto AUDIO MUTING o premere il tasto VOLUME +.
Escludere l'immagine	il tasto PICTURE MUTING (il tasto PIC MUTING sul telecomando). Per ripristinare l'immagine, premere nuovamente il tasto PICTURE MUTING.

Note

- Non guardare nell'obiettivo quando la lampada del proiettore è accesa.
- Quando si regolano la messa a fuoco, lo zoom e lo spostamento con il telecomando, assicurarsi di impostare il selettore SWITCHER/INDEX/LENS sulla posizione LENS.

Per scollegare l'alimentazione

- 1 Premere il tasto POWER OFF sul telecomando o sul pannello di controllo.

La luce verde dell'indicatore POWER lampeggia e la ventola di raffreddamento continua a girare per circa due minuti per ridurre il calore interno. L'indicatore POWER lampeggia rapidamente per il primo minuto, durante il quale non è possibile riattivare l'alimentazione. Attendere ancora un minuto per potere riattivare l'alimentazione con il tasto POWER ON.
- 2 Attendere che la ventola si fermi e che l'indicatore STANDBY diventi rosso; premere quindi l'interruttore MAIN POWER per scollegare l'alimentazione (■ OFF).

Note

- **Non premere l'interruttore MAIN POWER se la ventola gira ancora; la ventola si ferma ma la lampada è ancora calda, il che potrebbe provocare un grave danno all'apparecchiatura.**
- **Per prolungare la durata della lampada, non scollegare l'alimentazione prima di aver atteso almeno 10 minuti dall'accensione dell'alimentazione.**

Il proiettore dispone di un menu a schermo per eseguire diverse regolazioni ed impostazioni. Le voci regolabili vengono visualizzate in verde.

Per selezionare la lingua usata nel menu, vedere pagina 30 (I).

- 1 Premere il tasto MENU.
Il display del menu appare.
Il menu attualmente selezionato viene evidenziato in blu.

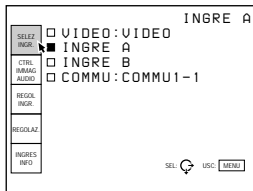

- 2 Usare il tasto \uparrow o \downarrow sul pannello di controllo per selezionare un menu, quindi premere il tasto \rightarrow o il tasto ENTER. Sul telecomando, spostare il joystick verso l'alto o verso il basso per selezionare un menu, quindi spostarlo a destra o premere il tasto ENTER.
Il menu selezionato viene visualizzato.

Menu Impostazione delle voci

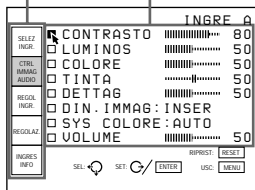

- 3 Impostare o regolare un'opzione.
Per i dettagli sulle impostazioni delle varie voci, vedere le relative pagine.

Per cancellare il display del menu

Premmere il tasto MENU. Il display del menu scompare anche automaticamente se non viene premuto alcun tasto per un minuto.

Per ripristinare le impostazioni regolate

Premere il tasto RESET. Il messaggio "Riprist. completato!" appare sullo schermo e le impostazioni sullo schermo vengono ripristinate ai valori di fabbrica.

Le opzioni vengono ripristinate nel modo seguente: "CONTRASTO", "LUMINOS", "COLORE", "TINTA", "DETTAG", "FASE PUNTO", "DIMEN", e "SPOST".

Memoria delle impostazioni

Le impostazioni vengono memorizzate automaticamente nella memoria del proiettore anche ogni volta che viene premuto il tasto MEMORY sul telecomando o sul pannello di controllo.

Il menu SELEZ INGR.

Il menu SELEZ INGR. viene utilizzato per selezionare il segnale d'ingresso.

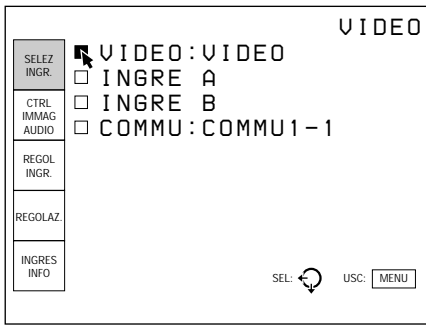

Operazione

Usare il tasto \uparrow o il tasto \downarrow sul pannello di controllo per selezionare l'ingresso, quindi premere il tasto ENTER.

Sul telecomando, spostare il joystick verso l'alto o verso il basso per selezionare l'ingresso, quindi premere il tasto ENTER.

VIDEO

Seleziona l'ingresso del segnale video dei connettori VIDEO o S VIDEO e l'ingresso del segnale audio dalle prese AUDIO IN L/R.

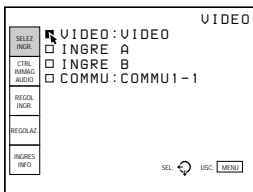

Premere il tasto \rightarrow per visualizzare il seguente menu.

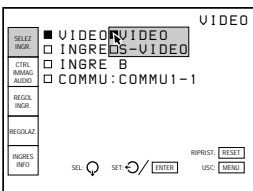

Usare il tasto \uparrow o \downarrow sul pannello di controllo per selezionare l'ingresso, quindi premere il tasto ENTER. Sul telecomando, spostare il joystick verso l'alto o verso il basso per selezionare l'ingresso, quindi premere il tasto ENTER.

Se si seleziona S-VIDEO quando sono stati effettuati collegamenti di apparecchiature su entrambi i connettori Y IN/C IN e IN, vengono selezionati i segnali dai connettori Y IN/C IN.

INGRE A

Seleziona l'ingresso del segnale audio e video dei connettori INPUT A.

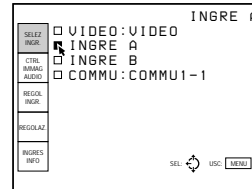

INGRE B

Seleziona l'ingresso del segnale dai connettori sulla scheda di interfaccia opzionale (diversa da IFB-40) che è installata nella sezione INPUT B.

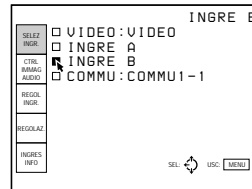

COMMU

Seleziona il segnale dalle apparecchiature collegate al commutatore di interfaccia del segnale opzionale.

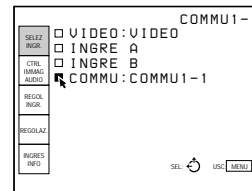

Premere il tasto \rightarrow per visualizzare il seguente menu.

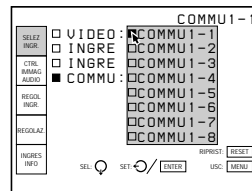

Usare il tasto \uparrow o \downarrow sul pannello di controllo per selezionare l'ingresso, quindi premere il tasto ENTER. Sul telecomando, spostare il joystick verso l'alto o verso il basso per selezionare l'ingresso, quindi premere il tasto ENTER.

Il menu CTRL IMMAG AUDIO

Il menu CTRL IMMAG AUDIO serve per regolare l'immagine e il volume. Le voci regolabili vengono visualizzate in verde.

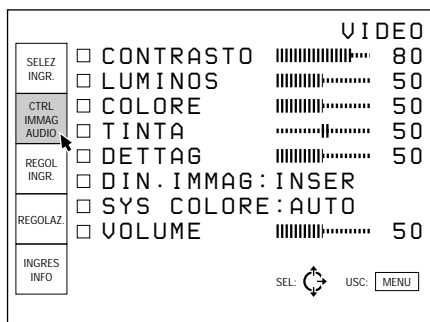

Operazione

1. Selezionare un'opzione

Usare il tasto **↑** o il tasto **↓** sul pannello di controllo per selezionare l'opzione, quindi premere **→** o il tasto **ENTER**.

Sul telecomando, spostare il joystick verso l'alto o verso il basso per selezionare l'opzione, quindi spostarlo verso destra o premere il tasto **ENTER**.

2. Regolare l'opzione

- Per modificare il livello di regolazione:
Per aumentare il valore, premere il tasto **↑** o il tasto **→**.

Sul telecomando, spostare il joystick verso l'alto o verso destra.

Per abbassare il valore, premere il tasto **↓** o il tasto **←**.

Sul telecomando, spostare il joystick verso il basso o verso sinistra.

Premere il tasto **ENTER** per ripristinare lo schermo originale.

- Per modificare l'impostazione:
Premere il tasto **↑** o **↓** sul pannello di controllo per modificare l'impostazione, quindi premere il tasto **←** o **ENTER**.

Sul telecomando, spostare il joystick verso l'alto o verso il basso per modificare l'impostazione, quindi spostarlo verso sinistra o premere il tasto **ENTER**.

CONTRASTO

Regola il contrasto dell'immagine.

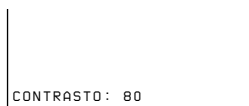

Più il valore è alto, maggiore è il contrasto.
Più il valore è basso, minore è il contrasto.

LUMINOS

Regola la luminosità dell'immagine.



Più il valore è alto, maggiore è la luminosità.
Più il valore è basso, minore è la luminosità.

COLORE

Regola l'intensità del colore.

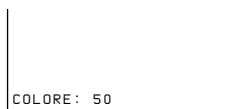

Più il valore è alto, maggiore è l'intensità del colore.
Più il valore è basso, minore è l'intensità del colore.

TINTA

Regola le tonalità della pelle.



Con valori elevati, l'immagine diventa verdastra.
Con valori bassi, l'immagine diventa violacea.

DETTAG

Regola la nitidezza dell'immagine.



Più il valore è alto, maggiore è la nitidezza.
Più il valore è basso, minore è la nitidezza.

(Continua)

Il menu CTRL IMMAG AUDIO

DIN. IMMAG (Dinamica)

Fa risaltare il nero.

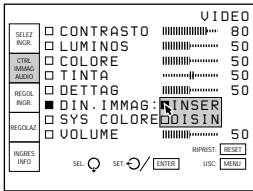

INSER: Fa risaltare il nero per produrre un'immagine più ardita, "dinamica".

DISIN: Riproduce accuratamente le parti scure dell'immagine, in funzione del segnale sorgente.

SYS COLORE (Sistema)

Seleziona il sistema di colore del segnale d'ingresso.

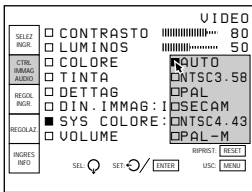

Di solito, impostare su AUTO.

Se l'immagine è distorta o priva di colore, selezionare il sistema di colore in funzione del segnale d'ingresso.

VOLUME

Regola il volume.



Più il valore è alto, maggiore è il volume.

Più il valore è basso, minore è il volume.

Le seguenti voci non possono essere regolate con alcuni tipi di segnale d'ingresso

Opzione	Non può essere regolata con
COLORE	Segnale RGB, segnale bianco e nero
TINTA	Segnale d'ingresso che non sia NTSC ¹⁾ 3,58/4,43
DETTAG	Segnale RGB
DIN. IMMAG	Segnale RGB
SYS COLORE	Segnale d'ingresso dai connettori INPUT A

1) NTSC4.43 è il sistema di colore utilizzato quando si riproduce un video registrato con NTSC su un videoregistratore con sistema NTSC4.43.

Il menu REGOL INGR.

Il menu REGOL INGR. viene utilizzato per regolare il segnale d'ingresso. Le voci regolabili vengono visualizzate in verde.

<pagina 1>

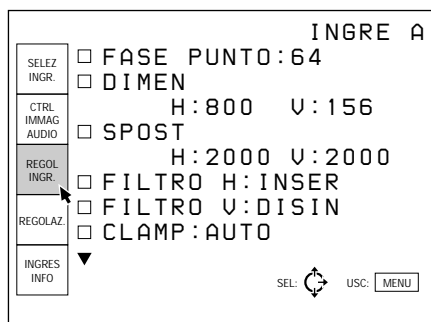

<pagina 2>

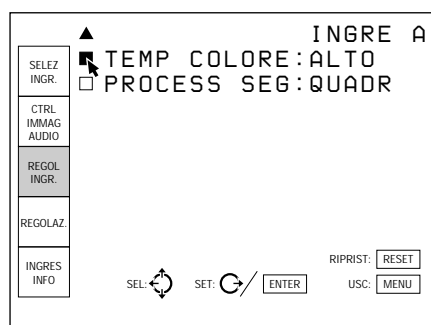

Il menu REGOL INGR. è composto da due pagine. Per passare da una pagina all'altra, premere \downarrow o \uparrow fino a che la pagina non cambia quando si seleziona un'opzione.

Sul telecomando, spostare il joystick verso l'alto o verso il basso finché non appare la pagina precedente o successiva quando si seleziona un'opzione.

Operazione

1. Selezionare un'opzione

Usare il tasto \uparrow o il tasto \downarrow sul pannello di controllo per selezionare l'opzione, quindi premere \rightarrow o il tasto ENTER.

Sul telecomando, spostare il joystick verso l'alto o verso il basso per selezionare l'opzione, quindi spostarlo verso destra o premere il tasto ENTER.

2. Regolare una opzione

- Per modificare il livello di regolazione:
Per aumentare il valore, premere il tasto \uparrow o il tasto \rightarrow .

Sul telecomando, spostare il joystick verso l'alto o verso destra.

Per abbassare il valore, premere il tasto \downarrow o il tasto \leftarrow .

Sul telecomando, spostare il joystick verso il basso o verso sinistra.

Premere il tasto ENTER per ripristinare lo schermo originale.

- Per modificare l'impostazione:
Premere il tasto \uparrow o \downarrow per modificare l'impostazione e premere il tasto \leftarrow o ENTER.
Sul telecomando, spostare il joystick verso l'alto o verso il basso per modificare l'impostazione, quindi spostarlo verso sinistra o premere ENTER.
Viene ripristinato lo schermo originale.

FASE PUNTO

Regola la fase dei punti del pannello LCD ed il segnale quando FILTRO H è impostato su DISIN.

Regolare questo valore per ottimizzare la risoluzione dell'immagine.



DIMEN

Regola la dimensione orizzontale delle immagini.



Più l'impostazione del valore H è elevata, maggiore è la dimensione orizzontale dell'immagine.

Minore è l'impostazione del valore H, minore è la dimensione orizzontale dell'immagine.

Più l'impostazione del valore V è elevata, maggiore è la dimensione verticale dell'immagine.

Minore è l'impostazione del valore V, minore è la dimensione verticale dell'immagine.

Usare i tasti \leftarrow o \rightarrow per regolare la dimensione orizzontale ed i tasti \uparrow o \downarrow per regolare la dimensione verticale.

(Continua)

Il menu REGOL INGR.

SPOST

Regola la posizione dell'immagine.



H regola la posizione orizzontale dell'immagine.

V regola la posizione verticale dell'immagine.

Più il valore dell'impostazione per H aumenta, più l'immagine si muove verso destra; più il valore si abbassa, più l'immagine si muove verso sinistra.

Più il valore dell'impostazione per V aumenta, più l'immagine si muove verso l'alto; più il valore si abbassa, più l'immagine si muove verso il basso.

Usare il tasto ◀ o il tasto ▶ per regolare la posizione orizzontale e il tasto ▲ o il tasto ▼ per la posizione verticale.

FILTRO H

Corregge le linee verticali che appaiono sull'immagine.

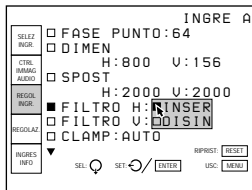

Queste linee verticali appaiono quando viene immesso un segnale RGB contenente punti d'immagine orizzontali diversi da 640. In questo caso impostare su INSERT. L'immagine perde un po' di nitidezza, ma le linee verticali verranno ridotte. Posizionare su DISIN per far corrispondere un punto del segnale di ingresso a un pixel dello schermo LCD.

FILTRO V

Corregge le linee orizzontali che appaiono sull'immagine.

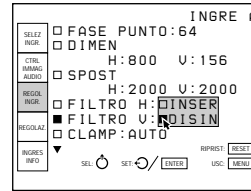

Queste linee orizzontali appaiono quando viene immesso un segnale RGB contenente punti d'immagine verticali diversi da 480. In questo caso impostare su INSERT. L'immagine perde un po' di nitidezza, ma le linee orizzontali verranno ridotte. Posizionare su DISIN per far corrispondere un punto del segnale di ingresso a un pixel dello schermo LCD.

CLAMP

Corregge la luminosità dell'immagine.

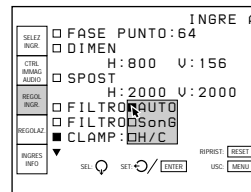

CLAMP viene usato come standard per impostare correttamente il livello del nero dell'immagine. La posizione standard di questa opzione dipende dal tipo di segnale di sincronizzazione utilizzato. Normalmente l'unità di elaborazione centrale del proiettore (CPU) valuta il segnale ed imposta la posizione automaticamente. Tuttavia, l'unità di elaborazione centrale del proiettore potrebbe valutare male il segnale a causa del disturbo. Se la luminosità dell'immagine non è soddisfacente (troppo scura, il nero non è abbastanza nero o la luminosità è instabile) la posizione di questa opzione deve essere modificata.

AUTO: Modo di impostazione automatica. Per un uso normale, impostare su questa posizione.

SonG: Impostare su questa posizione se il nero sembra troppo chiaro o se tende al verde.

H/C: Impostare su questa posizione se l'immagine è troppo scura o se la luminosità è instabile.

Nota

Se la luminosità non è ancora corretta dopo la modifica dell'impostazione di Clamp, verificare il segnale d'ingresso e i collegamenti.

TEMP COLORE

Regola la temperatura del colore.

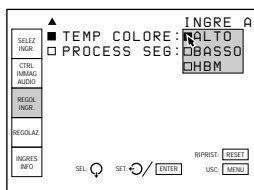

ALTO: Rende il bianco bluastrò.

BASSO: Rende il bianco rossastro.

HBM (modo alta luminosità): Riproduce un'immagine con una luminosità elevata.

PROCESS SEG

Seleziona il formato di conversione dal formato fotogramma o dal formato campo quando viene trasmesso il segnale.

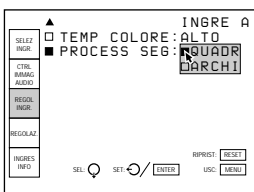

QUADR: Seleziona il formato fotogramma. Questa posizione è adatta per un fermo immagine.

ARCHI: Seleziona il formato campo. Questa posizione è adatta per un'immagine in movimento.

Le voci seguenti non possono essere regolate con certi tipi di segnale d'ingresso

Opzione	Non può essere regolata con
FASE PUNTO	Ingresso del segnale dai connettori VIDEO IN, segnale d'ingresso componente (15k), ingresso del segnale RGB 15k
FILTRO H	Ingresso del segnale dai connettori VIDEO IN, segnale d'ingresso componente (15k), ingresso del segnale RGB 15k
FILTRO V	Ingresso del segnale dai connettori VIDEO IN, segnale d'ingresso componente (15k), ingresso del segnale RGB 15k
CLAMP	Segnale d'ingresso dai connettori VIDEO IN, segnale d'ingresso componente (15k)
PROCESS SEG	Ingresso del segnale RGB diverso da quello da 15 kHz

Il menu REGOLAZ.

Il menu REGOLAZ. viene utilizzato per modificare le impostazioni del proiettore. Le voci regolabili vengono visualizzate in verde.

<pagina 1>

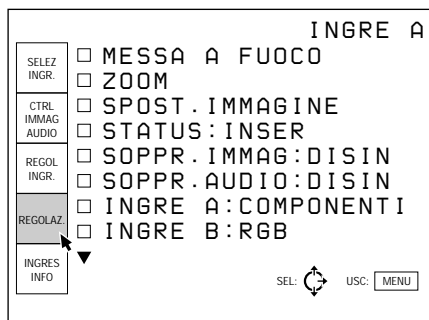

<pagina 2>

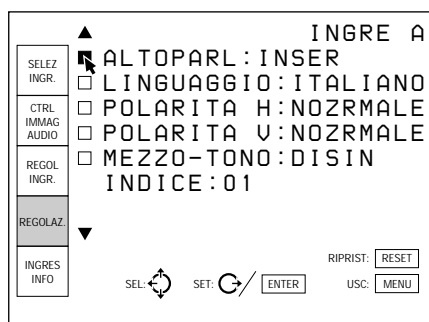

<pagina 3>

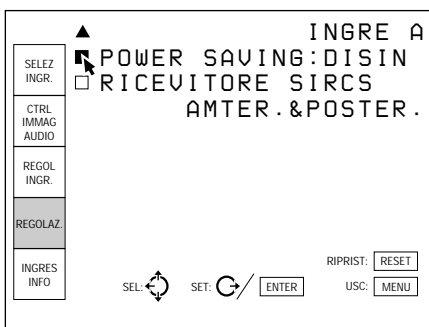

Il menu REGOLAZ. è composto da tre pagine. Per passare da una pagina all'altra, premere \downarrow o \uparrow fino a che la pagina non cambia quando si seleziona un'opzione. Sul telecomando, spostare il joystick verso l'alto o verso il basso finché non appare la pagina precedente o successiva quando si seleziona un'opzione.

Operazione

1. Selezionare un'opzione

Usare il tasto \uparrow o il tasto \downarrow sul pannello di controllo per selezionare l'opzione, quindi premere \rightarrow o il tasto ENTER. Sul telecomando, spostare il joystick verso l'alto o verso il basso per selezionare l'opzione, quindi spostarlo verso destra o premere il tasto ENTER.

2. Regolare l'opzione

- Per modificare il livello di regolazione:
Per aumentare il valore, premere il tasto \uparrow o il tasto \rightarrow .
Sul telecomando, spostare il joystick verso l'alto o verso destra.
Per abbassare il valore, premere il tasto \downarrow o il tasto \leftarrow .
Sul telecomando, spostare il joystick verso il basso o verso sinistra.
Premere il tasto ENTER per ripristinare lo schermo originale.
- Per modificare l'impostazione:
Premere il tasto \uparrow o \downarrow per modificare l'impostazione, quindi premere il tasto \leftarrow o premere ENTER.
Sul telecomando, spostare il joystick verso l'alto o verso il basso per modificare l'impostazione e spostarlo verso sinistra o premere il tasto ENTER per ripristinare lo schermo originale.

MESSA A FUOCO

Regola la messa a fuoco.

Selezionando questa opzione, è possibile visualizzare sullo schermo il modello H per effettuare una regolazione fine.

- 1 Premere il tasto \rightarrow o premere ENTER mentre è selezionata l'opzione MESSA A FUOCO. Sul telecomando, spostare il joystick verso destra o premere il tasto ENTER.

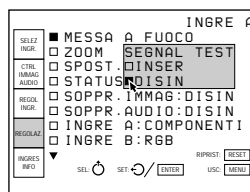

- 2 Selezionare INSERT usando il tasto \uparrow o \downarrow per visualizzare il modello H. Sul telecomando, spostare il joystick verso l'alto o verso il basso per selezionare INSERT.

Quando non si utilizza il modello H, impostare su DISIN.

- 3** Premere il tasto \rightarrow o il tasto ENTER.
Sul telecomando, spostare il joystick verso destra o premere ENTER.

Sullo schermo appare il modello H.



- 4** Regolare la messa a fuoco con il tasto \uparrow , \downarrow o \rightarrow , \leftarrow .
Sul telecomando, spostare il joystick verso l'alto, il basso o a destra, sinistra.

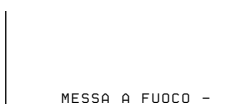

ZOOM

Regola lo zoom.



Selezionando questa opzione, è possibile visualizzare sullo schermo il modello H per effettuare una regolazione fine. La procedura per visualizzare il modello H è la stessa che nell'opzione MESSA A FUOCO.

Per zoomare in avvicinamento, premere il tasto \uparrow o \rightarrow .
Sul telecomando, spostare il joystick verso l'alto o verso destra.

Per zoomare in allontanamento, premere il tasto \downarrow o \leftarrow .
Sul telecomando, spostare il joystick verso il basso o verso sinistra.

SPOST. IMMAGINE

Regola la posizione verticale dell'immagine.

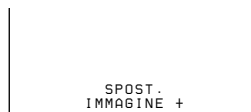

Selezionando questa opzione, è possibile visualizzare sullo schermo il modello H per effettuare una regolazione fine. La procedura per visualizzare il modello H è la stessa che nell'opzione MESSA A FUOCO.

Per spostare l'immagine in alto, premere il tasto \uparrow o \rightarrow .
Sul telecomando, spostare il joystick verso l'alto o verso destra.

Per spostare l'immagine verso il basso, premere il tasto \downarrow o \leftarrow .

Sul telecomando, spostare il joystick verso il basso o verso sinistra.

STATUS (visualizzazione a schermo)

Imposta la visualizzazione a schermo.

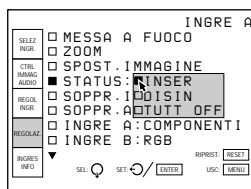

INSE: Mostra la totalità delle visualizzazioni a schermo.

DISIN: Disattiva la visualizzazione a schermo tranne "NESSUN INGR", "SOPPR. IMMAG/AUDIO" e i messaggi di avvertimento.

TUTT OFF: Disattiva la totalità delle visualizzazioni a schermo tranne i messaggi di avvertimento.

SOPPR. IMMAG

Impostare su INSE per escludere l'immagine.

Quando impostato su INSE, l'indicazione "SOPPR. IMMAG" appare sullo schermo.

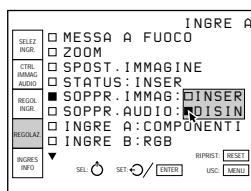

(Continua)

Il menu REGOLAZ.

SOPPR. AUDIO

Impostare su **INSER** per escludere l'audio.
Quando impostato su **INSER**, l'indicazione "SOPPR. AUDIO" appare sullo schermo.

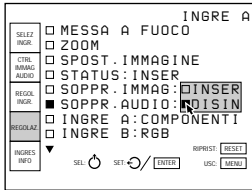

ALTOPARL

Impostare su **DISIN** per disattivare il suono dei diffusori interni. Quando è impostato su **DISIN**, "ALTOPARL DISIN" appare sullo schermo all'accensione del computer.

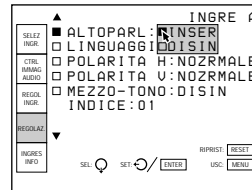

INGRE A

Seleziona l'ingresso del segnale RGB o componente dai connettori INPUT A.

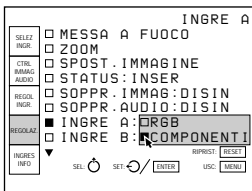

Nota

Se l'impostazione **INGRE A** non è corretta, il colore dell'immagine diventa anormale o disturbato.

LINGUAGGIO

Seleziona la lingua utilizzata nel menu e nel display.

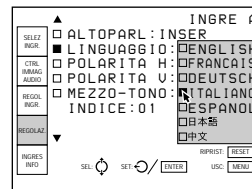

Le lingue disponibili sono: inglese, francese, tedesco, italiano, spagnolo, giapponese e cinese.

INGRE B

Seleziona l'ingresso del segnale RGB, componente, video o S-video dalla scheda di interfaccia IFB-12 opzionale quando è installata nella sezione INPUT B.

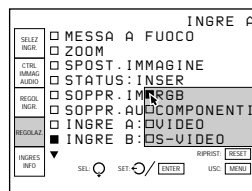

Note

- Se l'impostazione **INGRE B** non è corretta, il colore dell'immagine diventa anomalo o disturbato.
- Non è possibile selezionare l'opzione se nel proiettore non è stata installata la scheda di interfaccia IFB-12 opzionale.

POLARITA H

Impostare su **INVERSO** per invertire l'orientamento orizzontale dell'immagine.

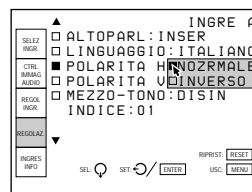

POLARITA V

Impostare su **INVERSO** per invertire l'orientamento verticale dell'immagine.

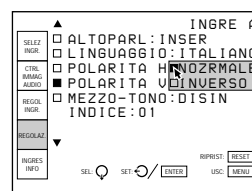

MEZZO-TONO

Impostare su **INSER** per ridurre la luminosità dello sfondo del menu.

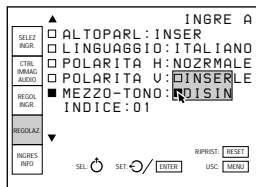

INDICE

Visualizza il numero di indice impostato dagli interruttori **INDICE** nella parte posteriore del proiettore.

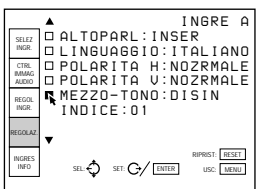

POWER SAVING

Quando è impostato su **INSER** il proiettore entra in modo di risparmio energetico se non viene immesso alcun segnale per 10 minuti.

Per ridurre il calore interno, la ventola di raffreddamento continua a girare per circa due minuti.

Il modo di risparmio energetico viene annullato quando viene immesso un segnale o quando viene premuto un tasto.

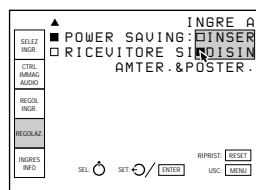

RICEVITORE SIRCS

Seleziona i rilevatori del telecomando che devono essere attivati.

Modificare l'impostazione se il telecomando senza fili non funziona adeguatamente a causa della lampada fluorescente.

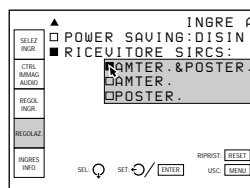

AMTER. & POSTER.: Attiva entrambi i rilevatori della parte anteriore e posteriore.

AMTER.: Attiva solo il rilevatore della parte anteriore.

POSTER.: Attiva solo il rilevatore della parte posteriore.

Il menu INGRES INFO

Il menu INGRES INFO visualizza le informazioni su un segnale di ingresso corrente.

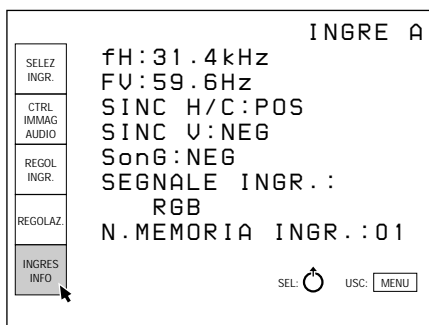

fH (Frequenza orizzontale)

Indica la frequenza orizzontale del segnale di ingresso. Questa indicazione viene solo utilizzata come riferimento, non è un valore assoluto.

FV (Frequenza verticale)

Indica la frequenza verticale del segnale di ingresso. Questa indicazione viene solo utilizzata come riferimento, non è un valore assoluto.

SINC H/C (Orizzontale/Composito)

Indica la polarità del segnale orizzontale o sinc composito. Quando l'immagine viene proiettata utilizzando il suo segnale sinc, POS (NEG) viene visualizzato in verde. Quando l'immagine viene proiettata senza il suo segnale sinc, POS (NEG) viene visualizzato in bianco.

POS: La polarità del segnale sinc è positiva.

NEG: La polarità del segnale sinc è negativa.

—: Non viene immesso alcun segnale sinc.

SINC V (Verticale)

Indica la polarità del segnale sinc verticale. Quando l'immagine viene proiettata utilizzando il suo segnale sinc, POS (NEG) viene visualizzato in verde. Quando l'immagine viene proiettata senza il suo segnale sinc, POS (NEG) viene visualizzato in bianco.

POS: La polarità del segnale sinc è positiva.

NEG: La polarità del segnale sinc è negativa.

—: Non viene immesso alcun segnale sinc.

SonG

Indica la polarità di sinc su verde (Sync on Green).

Quando l'immagine viene proiettata utilizzando il suo segnale sinc, NEG viene visualizzato in verde. Quando l'immagine viene proiettata senza il suo segnale sinc, NEG viene visualizzato in bianco.

NEG: La polarità del segnale sinc è negativa.

—: Non viene immesso alcun segnale sinc.

SEGNALE INGR.

Visualizza il tipo di segnale di ingresso corrente.

NTSC 3.58: segnale di ingresso NTSC 3.58

PAL: segnale di ingresso PAL

SECAM: segnale di ingresso SECAM

NTSC 4.43: segnale di ingresso NTSC 4.43

PAL-M: segnale di ingresso PAL-M

B/W: segnale di ingresso bianco e nero

COMPONENTE: segnale di ingresso componente

RGB: segnale di ingresso RGB

NTSC 3.58 S VIDEO: segnale d'ingresso S video basato su NTSC 3,58

PAL S VIDEO: segnale d'ingresso S video basato su PAL

SECAM S VIDEO: segnale d'ingresso S video basato su SECAM

NTSC 4.43 S VIDEO: segnale d'ingresso S video basato su NTSC 4,43

PAL-M S VIDEO: segnale d'ingresso S video basato su PAL-M

B/W S VIDEO: segnale d'ingresso S video bianco e nero

N. MEMORIA INGR.

Indica il numero di memoria del segnale di ingresso corrente.

Memoria	Segnale preimpostato	fH(kHz)	fV(Hz)	Sync No.
1	Video 60 Hz	15,73	59,94	–
2	Video 50 Hz	15,625	50	–
3	15k RGB 60 Hz	15,73	59,94	Sinc composita/ Sinc su verde
4	15k RGB 50 Hz	15,625	50	Sinc composita/ Sinc su verde
5	VGA-1	31,468	70,086	H-pos V-neg
6	VGA-2	31,468	70,086	H-neg V-pos
7	VGA-3	31,468	59,94	H-neg V-neg
8	8514A/XGA	35,524	86,95	H-pos V-pos
9	XGA2-3	61,08	75,781	H-pos V-pos
10	VESA ^{a)} VGA 72 Hz	37,86	72,809	H-neg V-neg
11	VESA VGA 75 Hz	37,5	75	H-neg V-neg
12	VESA VGA 85 Hz	43,269	85,008	H-neg V-neg
13	S-VGA 56 Hz	35,156	56,25	H-neg V-neg
14	S-VGA 60 Hz	37,879	60,32	H-pos V-pos
15	S-VGA 72 Hz	48,077	72,188	H-pos V-pos
16	S-VGA 75 Hz	46,875	75	H-pos V-pos
17	S-VGA 85 Hz	53,675	85,061	H-pos V-pos
18	VESA XGA 60 Hz	48,363	60	H-neg V-neg
19	VESA XGA 70 Hz	56,476	70,069	H-neg V-neg
20	VESA XGA 75 Hz	60,023	75,029	H-pos V-pos
21	VESA XGA 85 Hz	68,677	84,998	H-pos V-pos
22	VESA 1280*1024 60 Hz	63,981	60,02	H-pos V-pos
23	PS-55-1	46,474	115,2	H-pos V-pos
24	PS-55-2	45,995	116	H-pos V-pos
25	MAC 13"-1	35	66,669	H-neg V-neg
26	MAC 13"-2	35	66,667	Sinc su verde
27	MAC 16"	49,724	74,55	H-neg V-neg
28	MAC 19"	60,241	74,927	H-neg V-neg
29	MAC 21"	68,681	75,06	H-neg V-neg
30	Super MAC-1	48,19	72,29	Sinc su verde

a) VESA è un marchio di fabbrica registrato della Video Electronics Standard Association.

Memoria	Segnale preimpostato	fH(kHz)	fV(Hz)	Sync No.
31	PC 9801 Normale	24,83	56,4	H-neg V-neg
32	PC 9801 Alta definizione	32,84	80	H-neg V-neg
33	SONY News-1	63,337	59,978	Sinc su verde
34	SONY News-2	63,337	59,978	H-neg V-neg
35	Sun micro	61,8	65,96	H-neg V-neg
36	SGI-1	48,732	59,94	Sinc su verde
37	SGI-2	63,839	59,943	Sinc su verde

Informazioni sulla funzione di memoria

Vi sono 37 tipi di dati di segnale d'ingresso preimpostati nel proiettore (memoria preimpostata). Inoltre vi sono altri 20 tipi di memoria utente. Poiché il proiettore distingue automaticamente il segnale d'ingresso se è registrato nella memoria preimpostata, la funzione di memoria richiama i dati e offre l'immagine più adeguata. I dati richiamati possono inoltre essere regolati nel menu REGOL INGR.

Questo valore di impostazione verrà automaticamente registrato nella memoria utente.

La memoria utente verrà sovrascritta dall'ultima utilizzabile quando supera un massimo di 20 tipi.

Esempi di installazione

Quando viene installato il proiettore, assicurarsi di regolare il posizionamento orizzontale in modo che l'obiettivo sia allineato orizzontalmente con il centro dello schermo.

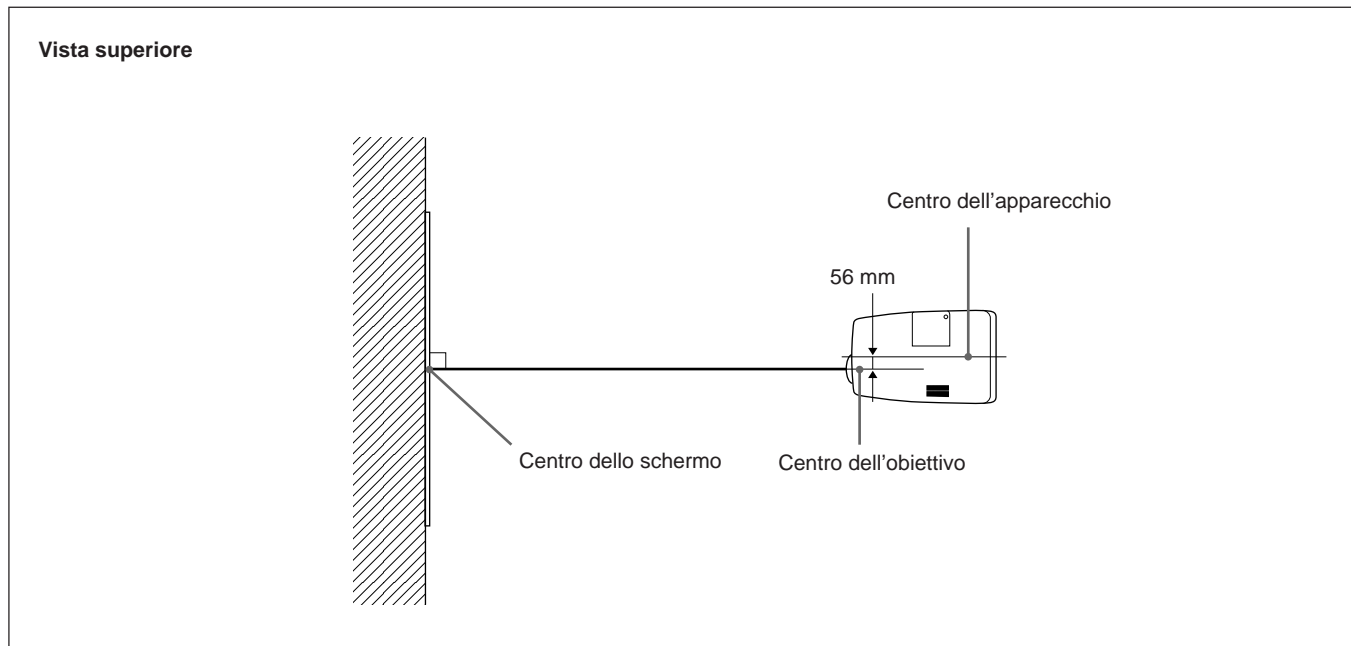

Installazione al pavimento

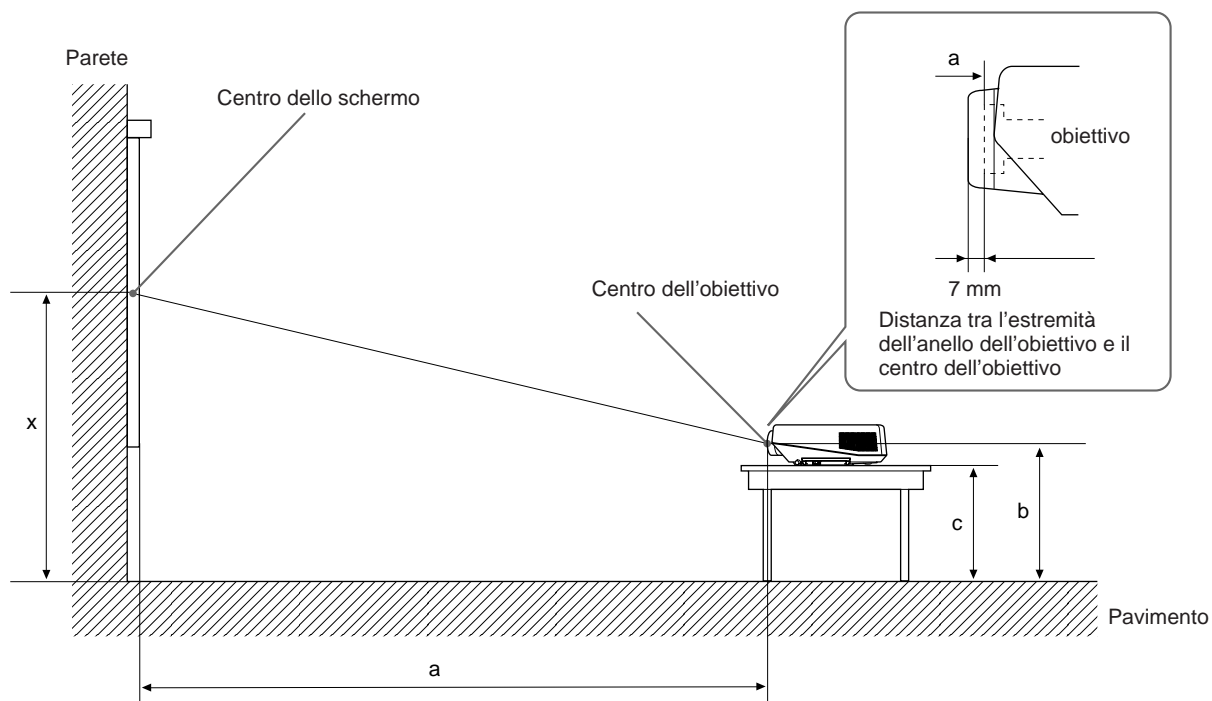

- a: distanza fra lo schermo e il centro dell'obiettivo
- b: distanza tra il pavimento e il centro dell'obiettivo
- c: distanza tra il pavimento e la base del proiettore
- x: libero

Unità: mm

Dimensione dello schermo (pollici)		40	60	80	100	120	150	180	200	250	300
a	Minima	1490	2290	3090	3880	4680	5870	7070	7860	9860	11850
	Massima	2290	3500	4710	5910	7120	8920	10730	11940	14950	17960
b	Minima	x-338	x-508	x-677	x-846	x-1015	x-1269	x-1523	x-1692	x-2115	x-2538
	Massima	x	x	x	x	x	x	x	x	x	x
c	Minima	x-480	x-649	x-818	x-988	x-1157	x-1411	x-1665	x-1834	x-2257	x-2680
	Massima	x-131	x-131	x-131	x-131	x-131	x-131	x-131	x-131	x-131	x-131

Per calcolare le misure d'installazione (in mm)

- SS: diagonale dimensione schermo (pollici)
- a (minimo) = $(SS - 2,59) \times 39,82$
- a (massimo) = $(SS - 1,84) \times 60,26$
- b (minimo) = $x - (SS/1,3 \times 11)$
- c (minimo) = $x - (SS/1,3 \times 11 + 141,5)$

Esempi di installazione

Installazione al soffitto

Quando viene installato il proiettore sul soffitto utilizzare il supporto di sospensione del proiettore PSS-800.

Per l'installazione al soffitto, consultare personale qualificato Sony.

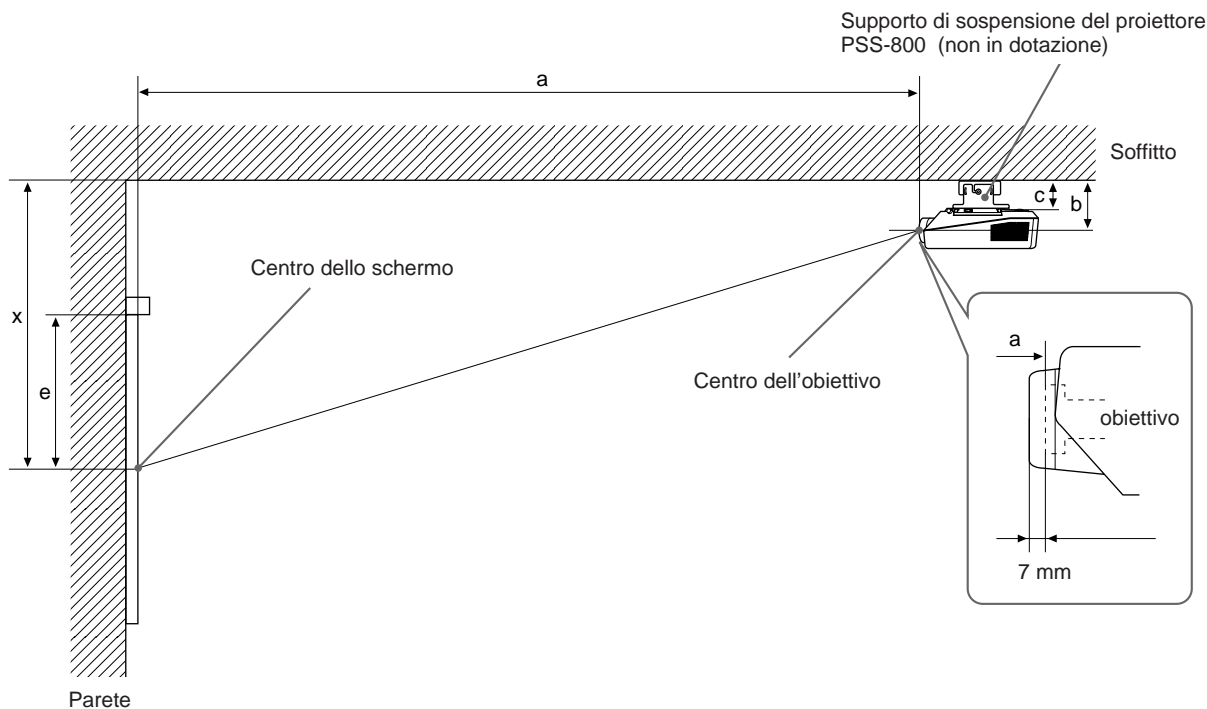

- a: Distanza fra lo schermo e il centro dell'obiettivo
- b: Distanza tra il soffitto e il centro dell'obiettivo
- c: Distanza tra il soffitto e la base del proiettore
- e: Distanza tra la parte superiore dello schermo e il centro dello schermo
- x: Distanza tra il soffitto e il centro dello schermo

Unità: mm

Dimensione dello schermo (pollici)		80	100	120	150	180	200	250	300
a	Minima	3090	3880	4680	5870	7070	7860	9860	11850
	Massima	4710	5910	7120	8920	10730	11940	14950	17960
b	Minima	c+129	c+129	c+129	c+129	c+129	c+129	c+129	c+129
	Massima	c+140	c+140	c+140	c+140	c+140	c+140	c+140	c+140
e		610	762	914	1143	1372	1524	1905	2286
x	Minima	c+129	c+129	c+129	c+129	c+129	c+129	c+129	c+129
	Massima	c+817	c+986	c+1155	c+1409	c+1663	c+1832	c+2255	c+2678

Quando viene utilizzato il supporto di sospensione per proiettori PSS-800; c = 150, x (minimo) = e

Per calcolare le misure d'installazione (in mm)

SS: diagonale dimensione schermo (pollici)

$$a \text{ (minimo)} = (SS - 2,59) \times 39,82$$

$$a \text{ (massimo)} = (SS - 1,84) \times 60,26$$

$$x \text{ (massimo)} = c + (SS/1,3 \times 11+140)$$

Esempi di collegamento

Per i dettagli su come collegare un computer, un videoregistratore o diffusori attivi esterni, vedere a pagina 17 (I). Consultare inoltre il manuale d'uso dell'apparecchio da collegare.

Quando si eseguono i collegamenti, tenere presenti i seguenti punti:

- Prima di collegare i cavi, accertarsi che ogni componente dell'apparecchiatura sia scollegato.
- Usare solo cavi concepiti appositamente per l'apparecchio da collegare.
- Un collegamento lasco può causare ronzii e disturbi.
- Quando si scollega un cavo, afferrarlo per la spina e mai per il cavo stesso.

Collegamento di un connettore BNC:

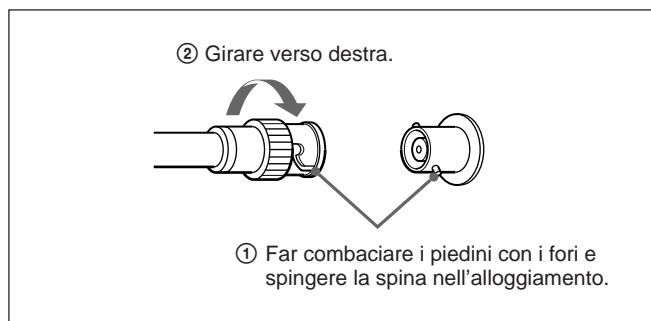

Impostazione del numero di indice

Quando si usano molteplici proiettori, occorre impostare il numero di indice. Impostare il numero di indice in modo da poter selezionare il proiettore che si desidera utilizzare con il telecomando. Il numero di indice viene impostato con gli interruttori INDEX. Il numero di indice viene impostato su "01" in fabbrica. Quando si usa un solo proiettore, impostare il numero su "01".

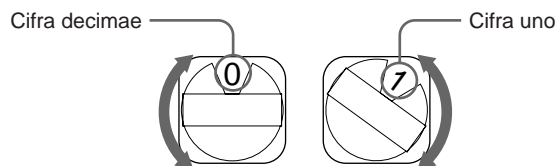

Note

- Non usare lo stesso numero di indice due volte all'interno del medesimo sistema.
- Non separare due numeri di indice in un sistema di più di 8 numeri.
- Non utilizzare il numero "9" se si usa il telecomando in dotazione per selezionare il numero di indice.
- Non impostare il numero su "00". Se impostato su "00", il proiettore non funziona.

Collegamento di un'apparecchiatura 15k RGB/Componente

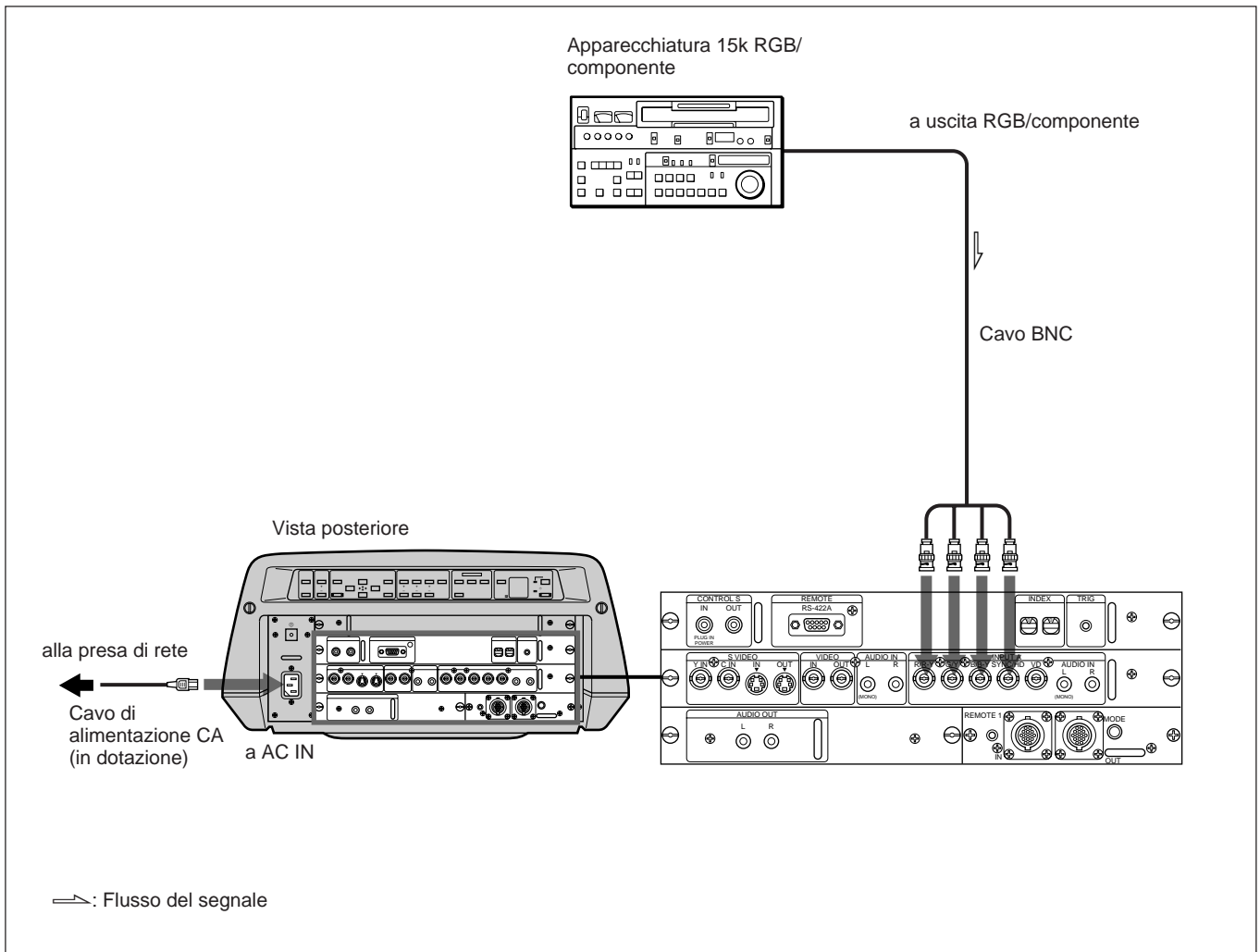

Note

- Impostare il segnale RGB o componente mediante l'opzione **INGRE A** nel menu **REGOLAZ.**
Per maggiori informazioni, vedere pagina 30 (I).
- Immettere il segnale di sincronizzazione su **G** o di sincronizzazione composita quando viene immesso il segnale 15k RGB.

Collegamento del commutatore

Usare il commutatore di interfaccia del segnale PC-1271 opzionale per collegare vari apparecchi video. L'ingresso viene selezionato premendo i tasti SWITCHER/INDEX/LENS sul telecomando. Per maggiori informazioni sull'indicazione dell'ingresso dal commutatore, vedere le pagine 13 (I) e 14 (I).

Note

- Quando viene indicato l'ingresso dal commutatore, assicurarsi di impostare il selettore SWITCHER/INDEX/LENS sulla posizione SWITCHER.
- Assicurarsi di assegnare all'interruttore SINGLE/

SECOND/OTHER del commutatore la posizione SINGLE.

- Impostare l'opzione INGRE A nel menu REGOLAZ. in base al tipo di apparecchiatura esterna collegata ai connettori INPUT A sul proiettore. Per maggiori informazioni, vedere pagina 30 (I).
- Quando si collega un apparecchio esterno ai connettori VIDEO o S VIDEO, indicare l'ingresso tra i connettori VIDEO e S VIDEO. Per maggiori informazioni sull'indicazione dell'ingresso tra i connettori VIDEO e S VIDEO, vedere pagina 19 (I).

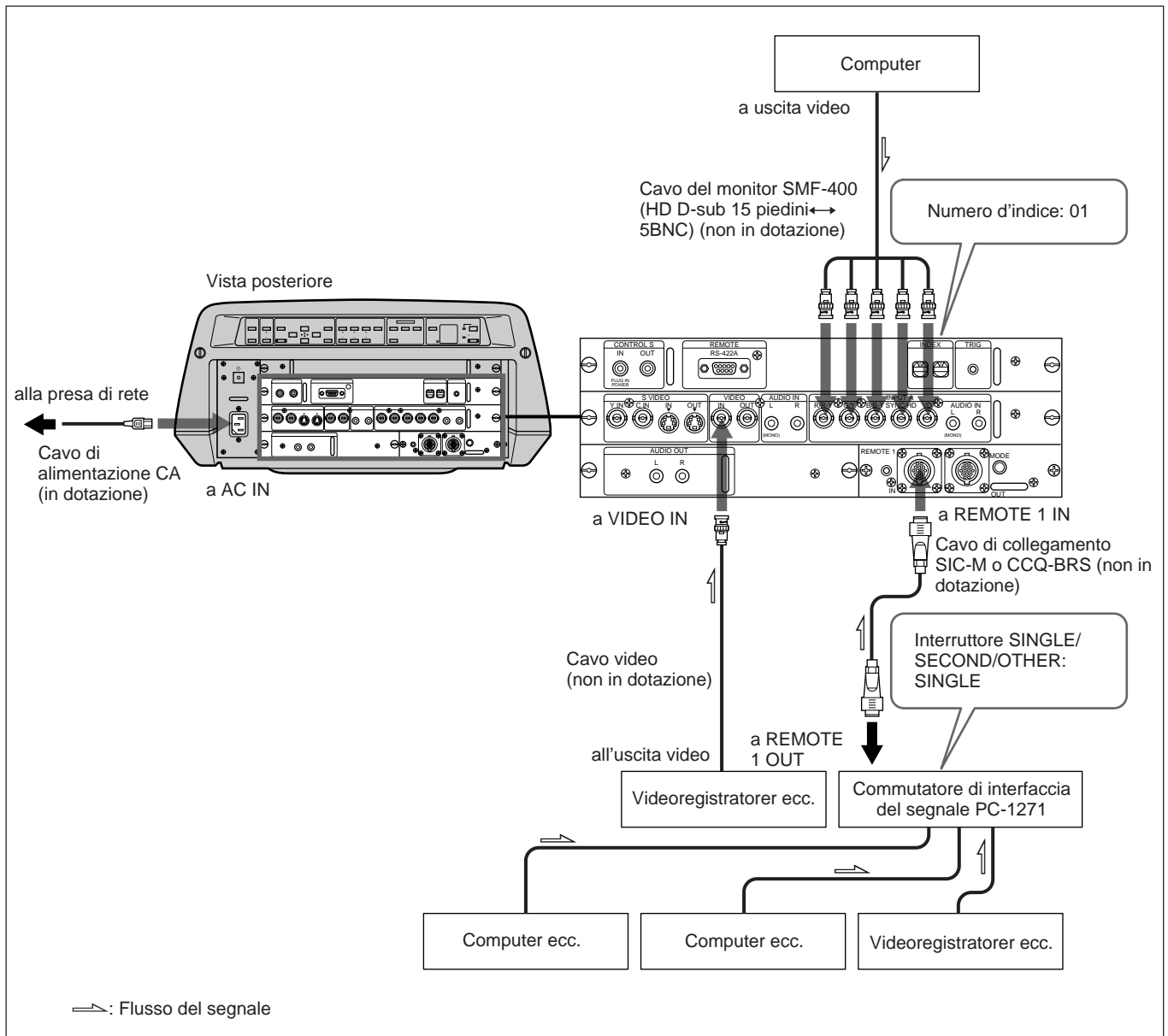

Sostituzione della lampada

Quando occorre sostituire la lampada, sullo schermo appare il messaggio “Sostituire la lampada.” non appena il proiettore viene acceso. Non appena appare il messaggio, sostituire subito la lampada con una nuova lampada per proiettore PK-PJ800 (non in dotazione).

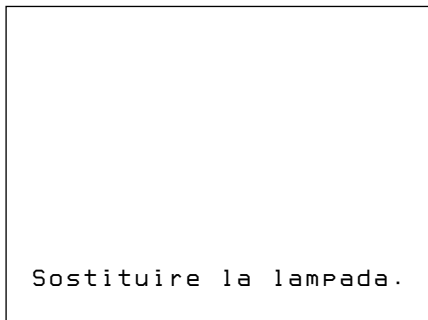

Il messaggio scompare se viene premuto un tasto sul pannello di controllo o sul telecomando.

Note

- Se si continua ad utilizzare il proiettore anche dopo l'apparizione del messaggio sopra indicato, viene visualizzato il seguente messaggio. Quando appare questo messaggio, non sarà possibile utilizzare alcun tasto ad eccezione del tasto POWER ON/OFF.

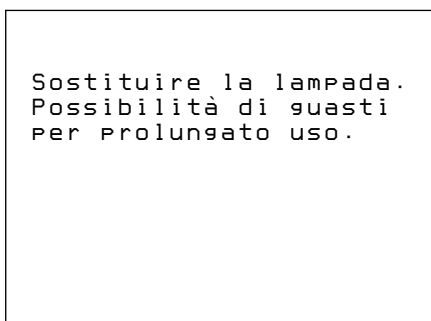

- Dopo aver scollegato l'alimentazione, attendere almeno un'ora prima di sostituire la lampada, per permettere che si raffreddi completamente.

Per i dettagli sulla sostituzione della lampada, fare riferimento al manuale d'uso della lampada.

Nota

Quando la lampada è calda potrebbe avere difficoltà ad accendersi. In questo caso appare **BB** nella finestra di visualizzazione, ma questo non è indice di problemi di funzionamento. Se **BB** rimane acceso per più di tre minuti dopo aver acceso l'alimentazione, non aprire mai il coperchio della lampada se il proiettore è installato al soffitto.

Pulizia del filtro ad aria

Il filtro ad aria deve essere pulito ogni 100 ore d'uso. Quando diventa difficile togliere la polvere dal filtro, sostituire il filtro.

Per pulire il filtro ad aria, seguire la procedura indicata:

- 1 Spegnere l'interruttore MAIN POWER e scollegare il cavo di alimentazione.
- 2 Togliere il coperchio del filtro ad aria situato alla base del proiettore.

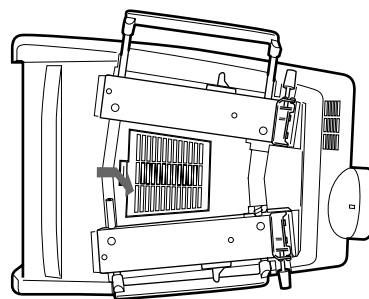

- 3 Togliere il filtro ad aria.

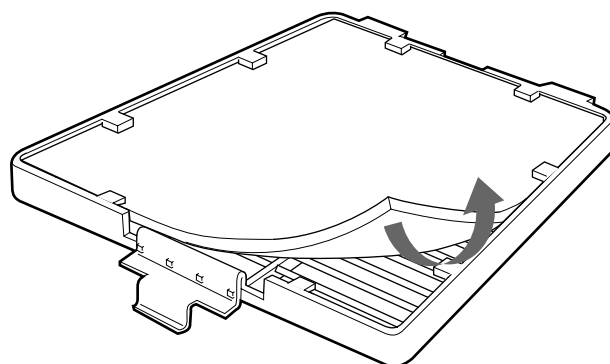

- 4 Aspirare la polvere dal filtro con un aspirapolvere.
- 5 Riapplicare il filtro e rimettere il coperchio.

Note

- Se il filtro ad aria è molto sporco, lavarlo con una soluzione detergente neutra e farlo asciugare all'ombra.
- Assicurarsi di riapplicare fermamente il coperchio del filtro. Se il coperchio non è applicato correttamente l'alimentazione non potrà essere riattivata.

Guida alla soluzione dei problemi

Se il proiettore non funziona correttamente, individuare il problema e correggerlo con l'ausilio della seguente guida. Se il problema persiste, consultare personale qualificato Sony.

Sintomo	Causa	Rimedio
L'alimentazione non si accende.	L'interruttore MAIN POWER è spento.	Premere l'interruttore MAIN POWER sul retro del proiettore (vedere pag. 18 (I)).
	L'alimentazione è stata accesa e spenta con il tasto POWER ON/OFF in un intervallo di tempo troppo breve.	Attendere per circa un minuto prima di attivare l'alimentazione con il tasto POWER ON.
	Il coperchio della lampada è staccato.	Chiudere saldamente il coperchio della lampada (vedere pag. 40 (I)).
	Il coperchio del filtro ad aria è staccato.	Chiudere saldamente il coperchio del filtro ad aria (vedere pag. 40 (I)).
Immagine e audio sono assenti.	Il cavo è scollegato.	Verificare che i collegamenti siano stati eseguiti correttamente (vedere alle pagine 17 (I) e 37 (I) a 39 (I)).
	La selezione dell'ingresso non è corretta.	Selezionare correttamente la sorgente d'ingresso.
Immagine o audio sono assenti.	L'immagine o il suono sono stati disattivati.	Premere i tasti MUTING per rilasciare la relativa funzione (vedere pag. 20 (I)).
L'immagine è disturbata.	Disturbi possono apparire sul fondo dell'immagine a seconda della combinazione dei numeri di ingresso dei punti dal connettore e dei numeri di pixel sul pannello LCD.	Cambiare il motivo del desktop sul computer collegato.
Il colore dell'immagine è anomalo.	L'impostazione del connettore INGRE A o INGRE B nel menu REGOLAZ. non è corretta.	Impostare INGRE A o INGRE B nel menu REGOLAZ. sulla posizione appropriata in base al segnale d'ingresso. (vedere pagina 30 (I)).
"NESSUN INGR" appare quando il segnale 15k RGB o componente viene immesso.	Il segnale di sincronizzazione non è corretto.	Immettere il segnale di sincronizzazione corretto (segnale di sinc. composita o sinc. su G (sinc. su Y per il segnale componente)).
Le visualizzazioni a schermo non appaiono.	STATUS nel menu REGOLAZ. è stato impostato su DISIN o TUTT OFF.	Impostare STATUS nel menu REGOLAZ. su INSER (vedere pag. 29 (I)).
Il bilanciamento del colore non è corretto.	L'immagine non è stata regolata correttamente.	Regolare l'immagine (vedere alle pagine 23 (I) e 24 (I)).
	Il proiettore è impostato sul sistema di colore sbagliato.	Impostare SYS COLORE nel menu CTRL IMMAG AUDIO in accordo con il sistema di colore ricevuto (vedere pag. 24 (I)).
L'immagine è troppo scura.	La lampada è quasi esaurita.	Sostituire la lampada (vedere pag. 40 (I)).
	Il contrasto o la luminosità non sono regolati correttamente.	Regolare il contrasto o la luminosità nel menu CTRL IMMAG AUDIO (vedere pagina 23 (I)).
L'immagine non è nitida.	L'immagine non è a fuoco.	Regolare la messa a fuoco (vedere pag. 19 (I)).
	Si è formata condensa sulla lente.	Lasciare riposare il proiettore per almeno due ore con l'alimentazione accesa.
La luminanza dell'immagine non è corretta.	L'impostazione CLAMP è sbagliata.	Impostare CLAMP correttamente nel menu REGOL INGR. (veder pagina 26 (I)).
Il telecomando non funziona.	Le batterie del telecomando sono scariche.	Sostituire le batterie (vedere pag. 15 (I)).
	L'interruttore MOUSE/MENU è stato impostato su MOUSE.	Impostare l'interruttore su MENU.
	Si sta utilizzando il telecomando senza filo, benché il comando sia collegato al proiettore.	Scollegare il cavo.
	L'unità risente dell'effetto della lampada fluorescente.	Cambiare l'impostazione di RICEVITORE SIRCS nel menu REGOLAZ. (vedere pag. 31 (I)).
Solo il tasto POWER ON/OFF funziona.	La lampada è completamente esaurita.	Sostituire la lampada (vedere pag. 40 (I)).

Guida alla soluzione dei problemi

Messaggi a schermo

Usare la seguente lista per conoscere il significato dei messaggi visualizzati sullo schermo.

Messaggio	Significato	Rimedio
NESSUN INGR	Non c'è segnale d'ingresso	Verificare i collegamenti.
Non applicabile!	E stato premuto il tasto sbagliato.	Premere il tasto appropriato.
TEMPERATURA DI SERVIZIO TROPPO ALTA!	La temperatura di servizio è troppo elevata.	Disattivare l'alimentazione. (L'alimentazione si disattiva automaticamente dopo circa cinque minuti.) Assicurarsi che non vi sia nulla che ostruisca le prese di ventilazione aspirazione/scarico.
Frequenza fuori limite!	Questo segnale d'ingresso non può essere proiettato perché la frequenza è fuori del limite accettato dal proiettore.	Immettere un segnale compreso nel raggio di frequenza.
Sostituire la lampada. Possibilità di danni se si continua ad usarla!	La lampada è completamente esaurita.	Sostituire la lampada.

Codici di errore

Usare la seguente tabella per conoscere il significato dei messaggi di errore visualizzati nella finestra.

Codici di errore	Significato	Rimedio
88	La lampada non si accende.	Quando la lampada è calda, potrebbe avere difficoltà ad accendersi. In questo caso appare BB nella finestra di visualizzazione, ma questo non è indice di problemi di funzionamento. Se BB rimane acceso per più di tre minuti dopo aver acceso l'alimentazione, non aprire mai il coperchio della lampada se il proiettore è installato al soffitto.
11	Il coperchio della lampada è staccato.	Chiudere saldamente il coperchio della lampada e riattivare l'alimentazione.
12	Il coperchio del filtro ad aria è staccato.	Chiudere saldamente il coperchio della lampada e riattivare l'alimentazione.
15	La temperatura della lampada non è normale.	Non utilizzare il proiettore per circa un'ora senza ostruire le prese di ventilazione aspirazione/scarico, quindi riattivare l'alimentazione. Se dopo questa operazione il codice di errore è ancora presente nella finestra, rivolgersi a personale qualificato Sony.
16	La temperatura della scheda C non è normale.	Non utilizzare il proiettore per circa un'ora senza ostruire le prese di ventilazione aspirazione/scarico, quindi riattivare l'alimentazione. Se dopo questa operazione il codice di errore è ancora presente nella finestra, rivolgersi a personale qualificato Sony.
17	La temperatura dell'alimentazione non è normale.	Non utilizzare il proiettore per circa un'ora senza ostruire le prese di ventilazione aspirazione/scarico, quindi riattivare l'alimentazione. Se dopo questa operazione il codice di errore è ancora presente nella finestra, rivolgersi a personale qualificato Sony.
Altri	I circuiti interni non funzionano correttamente.	Riferire il codice di errore che viene visualizzato a personale qualificato.

Caratteristiche del gruppo ottico

Sistema di proiezione	sistema di proiezione, 3 pannelli LCD, 1 obiettivo
Pannello LCD	Pannello 1,3 pollici TFT LCD, 921,600 pixel (307,200 pixel × 3)
Obiettivo	Obiettivo a focale variabile 1,6x (focalizzazione motorizzata/zoom motorizzato) f 50 a 80 mm F 2,5 a 3,1
Flusso luminoso	ANSI lumen ¹⁾ 800 lm
Lampada	A sali metallici, 400 W
Dimensione dell'immagine proiettata	Campo: da 40 a 300 pollici (misurati in diagonale)
Raggio del flusso luminoso	40 pollici: da 1490 a 2290 mm 80 pollici: da 3090 a 4710 mm 100 pollici: da 3880 a 5910 mm 120 pollici: da 4680 a 7120 mm 200 pollici: da 7860 a 11940 mm 300 pollici: da 11850 a 17960 mm

Caratteristiche elettriche

Sistema di colore	Sistema NTSC _{3,58} /PAL/SECAM/NTSC _{4,43} /PAL-M, selezione automatica
Risoluzione	500 linee TV orizzontali (ingresso video) 640 × 480 pixel (ingresso RGB)
Segnali del computer accettati	fH: da 15 a 65 kHz fV: da 38 a 120 Hz
Diffusore	Max. 3 W, 90 × 50 mm monofonico

Ingresso/Uscita

CONTROL S	IN/PLUG IN POWER: Tipo minipresa stereo 5 Vp-p, plug in power, CC 5 V uscita massimo 60 mA OUT: Minipresa stereo, 5 Vp-p
REMOTE RS-422A	D-sub 9 piedini (femmina) (Per i dettagli, vedere "Assegnazione dei piedini" a pagina 45 (I)).
TRIG	Minipresa, 5 Vp-p Attivato: CC 5 V, impedenza oltre 4,7 kilohm Disattivato: 0 V

S VIDEO (priorità a Y IN/C IN)

IN: Tipo Mini DIN a 4 piedini (maschio) Y (luminanza): 1 Vp-p ±2 dB sinc negativa, (con terminazione a 75 ohm)
C (crominanza): Segnale di sincronizzazione 0,286 Vp-p ±2 dB (NTSC), (con terminazione a 75 ohm) segnale di sincronizzazione 0,3 Vp-p ±2 dB (PAL), (con terminazione a 75 ohm)
OUT: Tipo mini DIN a 4 piedini a circuito aperto (maschio)
Uscita a circuito aperto dal connettore S VIDEO IN
Y IN: Tipo BNC (luminanza): 1 Vp-p ±2 dB sinc negativa, (con terminazione a 75 ohm)
C IN: Tipo BNC (crominanza): segnale di sincronizzazione 0,286 Vp-p ±2 dB (NTSC) (con terminazione a 75 ohm), 0,3 Vp-p ±2 dB (PAL) (con terminazione a 75 ohm)

VIDEO

IN: Video composito: tipo BNC 1 Vp-p ±2 dB sinc negativa, (con terminazione a 75 ohm)
OUT: Tipo BNC a circuito aperto
Uscita a circuito aperto dal connettore VIDEO IN

AUDIO IN

Tipo fono
500 mVrms, stereo, impedenza oltre 47 kilohm

INPUT A

Analogo RGB/componente: Tipo BNC
R/R-Y: 0,7 Vp-p ±2 dB positivo, (con terminazione a 75 ohm)
G: 0,7 Vp-p ±2 dB positivo, (con terminazione a 75 ohm)
G con sinc/Y: 1 Vp-p ±2 dB, sinc negativa, (con terminazione a 75 ohm)
B/B-Y: 0,7 Vp-p ±2 dB positivo, (con terminazione a 75 ohm)
SYNC/HD: Sinc composita: 0,6-8 Vp-p alta impedenza, sinc positiva/negativa
Sinc orizzontale: 0,6-8 Vp-p alta impedenza, sinc positiva/negativa

(Continua)

1) ANSI lumen è un metodo di misurazione dell'American National Standard IT 7,228.

Caratteristiche tecniche

VD:
Sinc verticale: 0,6-8 Vp-p, alta
impedenza, sinc positiva/negativa
AUDIO IN: Tipo fono
500 m Vrms, impedenza oltre
47 kilohom

REMOTE 1 IN/OUT

Connettore multiplo a 14 piedini
*(Per maggiori dettagli vedere la
sezione "Assegnazione dei piedini" a
pagina 45 (I).)*

AUDIO OUT (uscita variabile)

Tipo fono
max. 1 Vrms, quando l'ingresso è
500 mVrms, impedenza minore
di 5 kilohom

Norme di sicurezza

EN 60 950 (TÜV), CE, C-Tick

Generali

Dimensioni 480 × 239 × 663 mm (l/a/p)
Peso Circa 25 kg
Requisiti di alimentazione
CA da 220 a 240 V, 50/60 Hz
Consumo Max. 570 W (Modo standby: 15 W)
Dissipazione del calore
1945 BTU
Temperatura di funzionamento
Da 0° C a 40° C
Umidità di funzionamento
Da 35% a 85% (senza formazione
di condensa)
Temperatura di deposito
Da - 20° C a 60° C
Umidità di deposito
Da 10% a 90%
Accessori in dotazione
Telecomando RM-PJM800 (1)
Batterie R6 (formato AA) (2)
Cavo del telecomando (15 m) (1)
Cavo di alimentazione CA (1)
Copri obiettivo (1)
Istruzioni per l'uso (1)
Manuale d'installazione per i
rivenditori (1)

Il design e le caratteristiche tecniche sono soggetti a
modifiche senza preavviso.

Accessori opzionali

Lampada per proiettore PK-PJ800 (per la sostituzione)
Scheda interfaccia
IFB-12 (Ingresso/uscita video composito con
connettori tipo 5BNC)
IFB-20 (Ingresso analogico RGB con connettore D-
sub a 9 piedini)
IFB-21 (Ingresso/uscita analogico RGB con
connettore D-sub a 15 piedini)
IFB-30 (Ingresso digitale RGB con connettore D-sub
a 9 piedini)
IFB-1000 (Ingresso video composito con connettori
tipo BNC/ingresso S-Video con connettore tipo mini
DIN 4 piedini)
Commutatore di interfaccia segnale PC-1271/1271M
Unità interfaccia IFU-1271/1271M
Cavo SIC
SIC-10/20A/20C/21/22/30/31/M1/M5/M15/M25/
M50
CCQ-2BRS/5BRS/10BRS/25BRS/50BRS
Filo del telecomando a 9 piedini (per RS-422A)
RCC-5G/10G/30G
Cavo del monitor
SMF-400 (HD D-sub a 15 piedini (femmina) ↔
5BNC)
SMF-401 (HD D-sub a 15 piedini (femmina) ↔
HD D-sub 15 piedini (femmina))
Adattatore di segnale
ADP-10 (D-sub a 9 piedini ↔ HD D-sub a 15
piedini (per Cavo SIC))
ADP-20 (Macintosh ↔ VGA)
Telecomando RM-PJ1000
Ricevitore del mouse RM-PJ20/PJ21
Ricevitore del telecomando RM-PJ10
Obiettivo di proiezione VPLL-FM100
Supporto del proiettore SU-PJ800 (per sovrapporre
due apparecchi)
Supporto di sospensione del proiettore
PSS-10/800
Schermi
VPS-80FH (schermo piatto, 80 pollici)
VPS-100FH (schermo piatto, 100 pollici)
VPS-120FH (schermo piatto, 120 pollici)

*Alcune voci potrebbero non essere disponibili in alcune
zone. Per maggiori informazioni, consultare il rivenditore
Sony più vicino.*

Assegnazione dei piedini

Connettore RS-422C (D-sub 9 piedini, femmina)

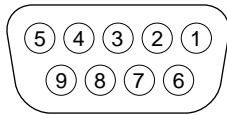

1	GND	Terra	6	GND	Terra
2	$\overline{\text{TX}}$	$\overline{\text{Ricezione}}$	7	TX	Ricezione
3	RX	Transmissione	8	$\overline{\text{RX}}$	$\overline{\text{Transmissione}}$
4	GND	Terra	9	GND	Terra
5	NC				

Connettore REMOTE 1 IN/OUT (connettore multiplo a 14 piedini)

IN (maschio)

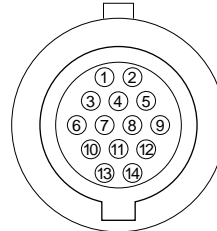

OUT (femmina)

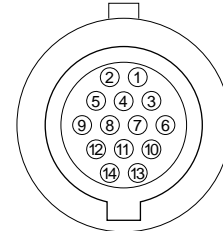

Piedino n.	Segnale	Livello del segnale
1	GND	Terra
2	HD/C. sync	1 Vp-p \pm 3 dB
3	SIRCS	5 Vp-p \pm 1 dB
4	N.C.	No collegamento
5	GND (SIRCS)	Terra
6	B/C	B: 0.7 Vp-p \pm 3 dB, 75 ohm C (NTSC): 0.286 Vp-p \pm 3 dB, 75 ohm C (PAL): 0.3 Vp-p \pm 3 dB, 75 ohm
7	GND (B.R.)	Terra
8	GND (G)	Terra
9	G/Y	G: 0.7 Vp-p (sinc-su-verde: 1 Vp-p) \pm 3 dB, 75 ohm Y: 1 Vp-p \pm 3 dB, 75 ohm
10	RGB/Video	5 V / 0 V
11	R/C. Video	R: 0.7 Vp-p \pm 3 dB, 75 ohm C.Video: 1 Vp-p \pm 3 dB, 75-ohm
12	C.Video/YC	5 V / 0 V
13	Audio	500 mVrms, impedenza di uscita 1 kohm
14	V.sync	1 Vp-p \pm 3 dB, 75 ohm

I segnali di ingresso vengono costantemente emessi dal connettore REMOTE 1 OUT.

Connettore S VIDEO (4 piedini, mini-DIN)

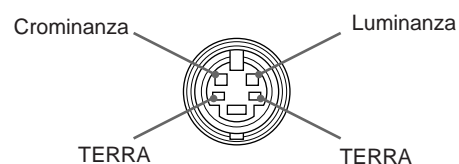

Caratteristiche tecniche

Dimensioni

Vista anteriore

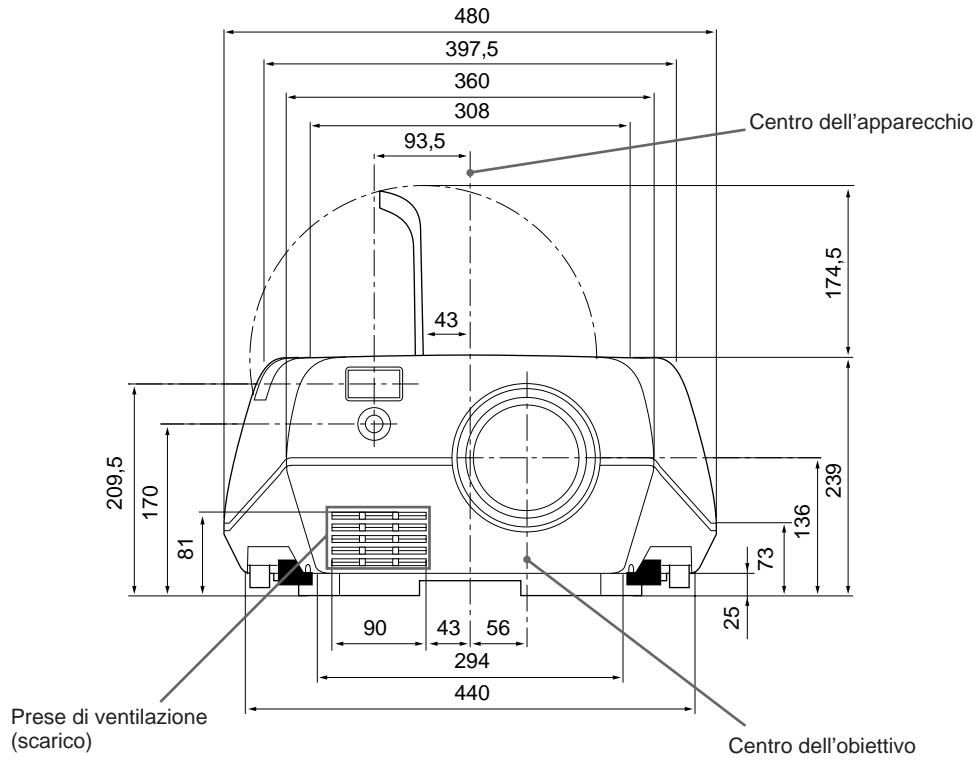

Vista posteriore

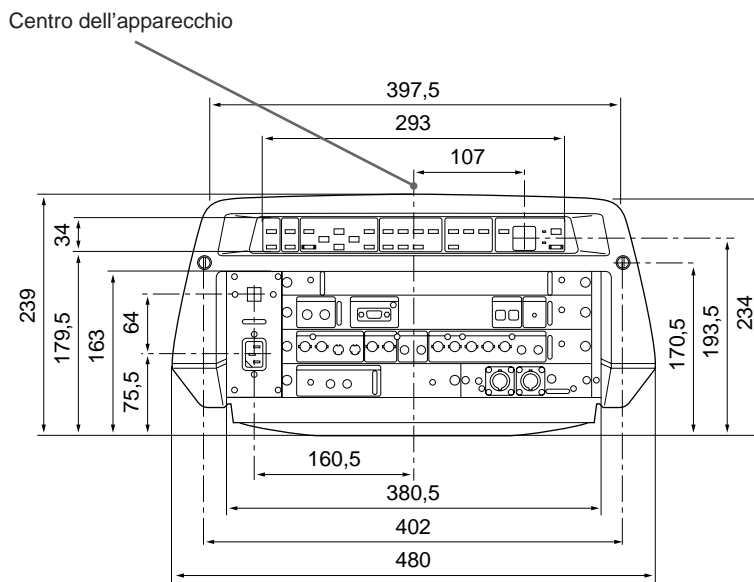

Unità: mm

Vista dall'alto

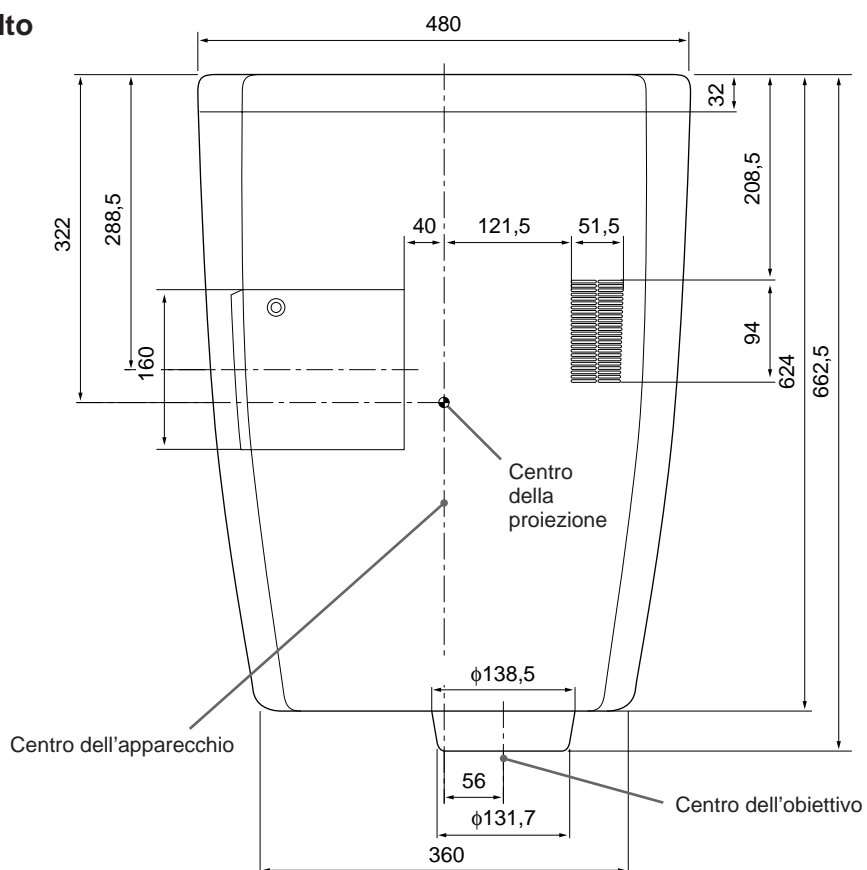

Vista del basso

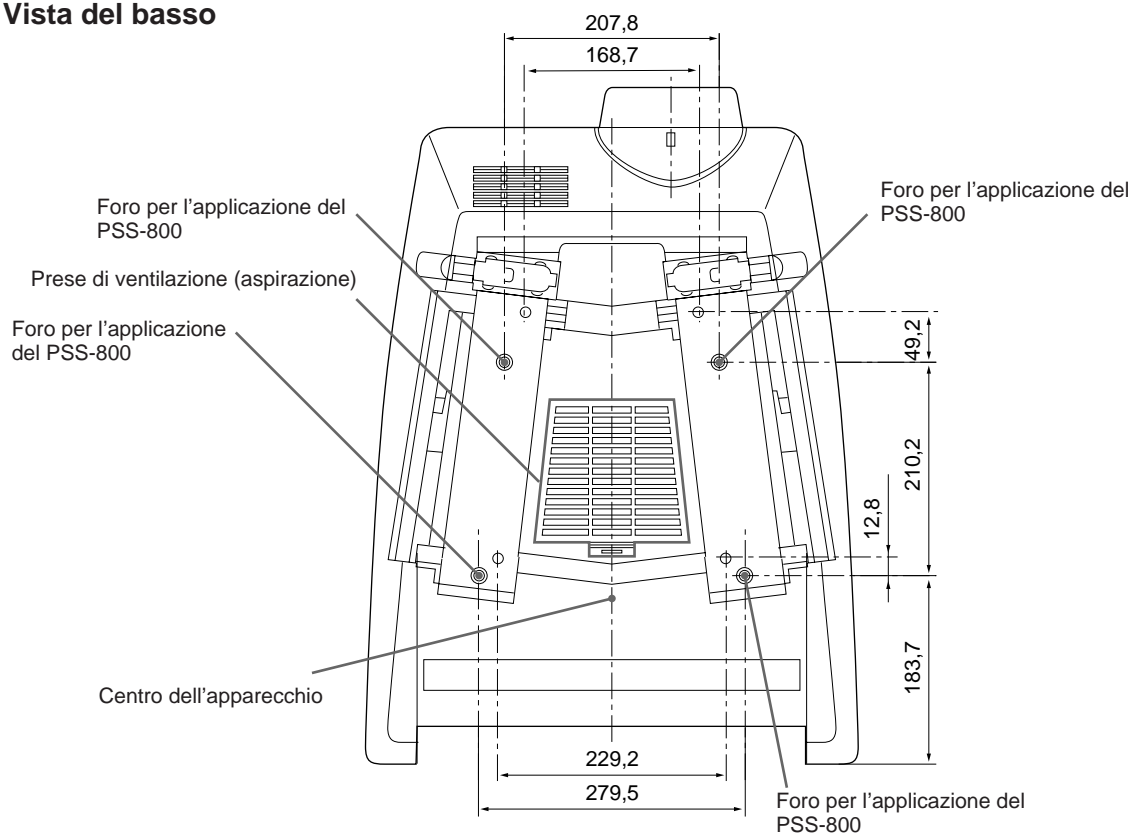

Unità: mm

(Continua)

Caratteristiche tecniche

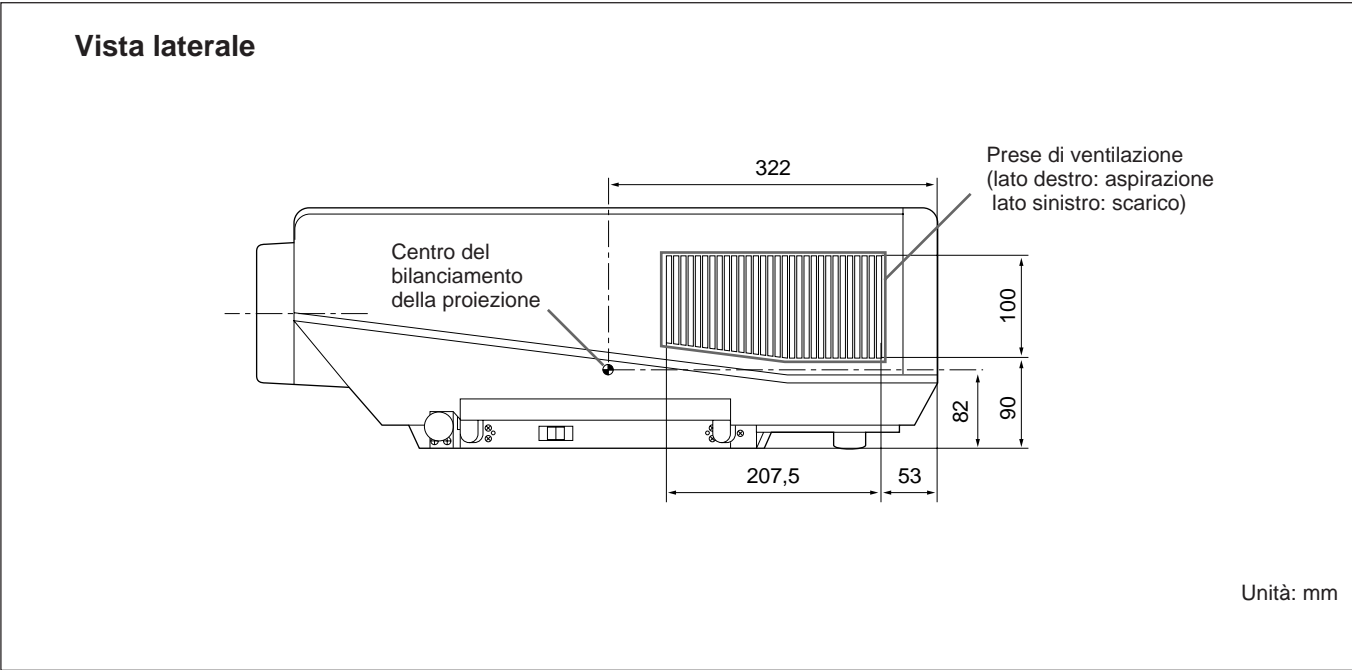

-
- A**
Accessori in dotazione 44 (I)
Accessori opzionali 44 (I)
Alimentazione
 attivazione 18 (I)
 disattivazione 20 (I)
ALTOPARL 30 (I)
Assegnazione dei piedini 45 (I)
-
- B**
Batteria
 Installazione 15 (I)
 note 15 (I)
-
- C**
Caratteristiche tecniche 43 (I)
CLAMP 26 (I)
Codice errore 42 (I)
Collegamenti
 Apparecchiatura 15k RGB/Componente 38 (I)
 commutatori 39 (I)
 computer 17 (I)
 Connettore BNC 37 (I)
 diffusori attivi 17 (I)
 Telecomando 15 (I)
 videoregistratore 17 (I)
COLORE 23 (I)
COMMU 22 (I)
Commutatore di interfaccia del segnale
 PC-1271 39 (I)
Connettore RS-422A 11 (I)
CONTRASTO 23 (I)
-
- D, E**
DETTAG 23 (I)
DIMEN 25 (I)
dimensione dello schermo 35 (I), 36 (I)
DIN. IMMAG (Dinamica) 24 (I)
Escludere
 l'audio 20 (I)
 l'immagine 20 (I)
Esempi di installazione
 al pavimento 16 (I), 35 (I)
 al soffitto 36 (I)
-
- F, G, H**
FASE PUNTO 25 (I)
fH (Frequenza orizzontale) 32 (I)
FILTRO H 26 (I)
FILTRO V 26 (I)
Filtro ad aria 40 (I)
FV (Frequenza verticale) 32 (I)
Guida alla soluzione dei problemi 41 (I)
-
- I, J, K**
Impostazione Clamp 26 (I)
INDICE 31 (I)
INGRE A 22 (I), 30 (I)
INGRE B 22 (I), 30 (I)
-
- L**
Leva della maniglia 8 (I)
LINGUAGGIO 30 (I)
LUMINOS 23 (I)
-
- M, N**
Maniglie di trasporto 8 (I)
MEMORIA INGR. 33 (I)
memoria 21 (I)
Menu
 Cancellazione del display del menu 21 (I)
 Menu CTRL IMMAG AUDIO 23 (I)
 Menu INGRES INFO 32 (I)
 Menu REGOL INGR. 25 (I)
 Menu REGOLAZ. 28 (I)
 Menu SELEZ INGR. 22 (I)
 Uso di menu 21 (I)
Menu CTRL IMMAG AUDIO 23 (I)
Menu INGRES INFO 32 (I)
Menu REGOL INGR 25 (I)
Menu REGOLAZ. 28 (I)
Menu SELEZ INGR. 22 (I)
MESSA A FUOCO 28 (I)
Messaggi a schermo 42 (I)
MEZZO-TONO 31 (I)
Numero di indice 11 (I)
-
- O, P, Q**
POLARITA H 30 (I)
POLARITA V 30 (I)
Posizione e funzione dei comandi
 anteriore 7 (I)
 pannello di controllo 9 (I)
 posteriore 11 (I)
 Telecomando 13 (I)
POWER SAVING 31 (I)
Precauzioni 4 (I)
PROCESS SEG 27 (I)
Proiezione 18 (I)
-
- R**
Regolare
 Dimensione dell'immagine/Spostamento dell'immagine 25 (I), 26 (I)
 la luminosità dell'immagine (impostazione Clamp) 26 (I)
 lo zoom 19 (I)
 l'immagine 23 (I)
Regolatori 8 (I)
Reimpostazione
 ripristino delle impostazioni 21 (I)
RICEVITORE SIRCS 31 (I)
-
- S**
SEGNALE INGR. 32 (I)
Selezione del segnale d'ingresso 19 (I)
Sensore del telecomando
 anteriore 7 (I)
 posteriore 9 (I)
SINC H/C (Orizzontale/Composito) 32 (I)
SINC V (Verticale) 32 (I)
SonG 32 (I)
SOPPR. AUDIO 30 (I)
SOPPR. IMMAG 29 (I)
Sostituzione della lampada 40 (I)
SPOST 26 (I)
SPOST. IMMAGINE 29 (I)
STATUS (visualizzazione a schermo) 29 (I)
Supporto di sospensione del proiettore
 PSS-800 36 (I)
SYS COLORE (Sistema) 24 (I)
-
- T, U**
Telecomando
 collegamento al proiettore 15 (I)
 installazione batteria 15 (I)
 note 15 (I)
 posizione e funzione dei comandi 13 (I)
TEMP COLORE 27 (I)
TINTA 23 (I)
-
- V, W, X, Y, Z**
VIDEO 22 (I)
visualizzazione a schermo 29 (I)
VOLUME 24 (I)
ZOOM 29 (I)
-
- 