

SONY[®]

3-858-751-11(1)

Video Cassette Recorder

Bedienungsanleitung



SHOWVIEW

SLV-E420VC/CP

© 1997 by Sony Corporation

Gedruckt auf 100%
Recyclingpapier.

SLV-E420VC/CP. 3-858-751-11.G

ACHTUNG

Um Feuergefahr und die Gefahr eines elektrischen Schlags zu vermeiden, setzen Sie das Gerät weder Regen noch sonstiger Feuchtigkeit aus.

Um einen elektrischen Schlag zu vermeiden, öffnen Sie das Gehäuse nicht. Überlassen Sie Wartungsarbeiten stets nur qualifiziertem Fachpersonal.

Sicherheitsmaßnahmen

Sicherheit

- Überprüfen Sie, ob die Betriebsspannung des Geräts der Stromversorgung in Ihrem Land entspricht. Das Gerät arbeitet mit 220 – 240 V Wechselstrom, 50 Hz.
- Falls Fremdkörper in das Gehäuse gelangen, ziehen Sie das Netzkabel aus der Steckdose, und lassen Sie das Gerät von qualifiziertem Fachpersonal überprüfen, bevor Sie es wieder in Betrieb nehmen.
- Das Gerät bleibt auch in ausgeschaltetem Zustand mit dem Stromnetz verbunden, solange das Netzkabel mit der Netzsteckdose verbunden ist.
- Wollen Sie das Gerät längere Zeit nicht benutzen, ziehen Sie den Netzstecker aus der Steckdose. Ziehen Sie dabei immer am Stecker, niemals am Kabel.

Aufstellung

- Achten Sie auf ausreichende Luftzirkulation, damit sich im Gerät kein Wärmestau bildet.
- Stellen Sie das Gerät nicht auf weichen Oberflächen wie Teppichen oder Decken oder in der Nähe von Materialien wie Gardinen auf, die die Lüftungsöffnungen blockieren könnten.
- Stellen Sie das Gerät nicht in der Nähe von Wärmequellen wie Heizkörpern oder Warmluftauslässen oder an Orten auf, an denen es direktem Sonnenlicht, übermäßig viel Staub, mechanischen Erschütterungen oder Stößen ausgesetzt ist.
- Stellen Sie das Gerät nicht in geneigter Position auf. Es darf nur in horizontaler Position betrieben werden. Andernfalls kann es zu Fehlfunktionen kommen.
- Bringen Sie Gerät und Kassetten nicht in die Nähe von Geräten mit starken Magneten wie Mikrowellenherden oder großen Lautsprechern.

- Stellen Sie keine schweren Gegenstände auf das Gerät.
- Wenn Sie das Gerät direkt von einem kalten an einen warmen Ort bringen, kann sich im Geräteinneren Feuchtigkeit niederschlagen und den Videokopf und das Band beschädigen. Wenn Sie das Gerät zum ersten Mal aufstellen oder es von einem kalten an einen warmen Ort bringen, warten Sie etwa eine Stunde lang, bevor Sie das Gerät in Betrieb nehmen.

Achtung

1. Für Ihren privat genutzten Videorecorder muß eine Fernseh-Rundfunk-Genehmigung beantragt werden, sofern nicht bereits eine Genehmigung für ein Fernsehgerät desselben Haushaltes vorliegt. Im geschäftlichen Bereich ist jeder einzelne Videorecorder anmelde- und gebührenpflichtig. (Auskunft ggf. bei der GEZ oder den Rundfunkanstalten.)
2. Im privaten Bereich ist die Aufzeichnung von urheberrechtlich geschützten Werken auf Bild- und Tonträger gestattet. Die entsprechenden Urheber-Vergütungen sind im Kaufpreis des Gerätes enthalten. Öffentliche Wiedergabe oder Verbreitung von mitgeschnittenen Fernsehsendungen ist ohne Erlaubnis nicht zulässig, verpflichtet zu Schadenersatz und ist gegebenenfalls strafbar.
3. Im Rahmen der Regelung des § 47 des Urheberrechtsgesetzes sind Aufzeichnungen von Schulfernsehprogrammen gestattet. Mitschnitte von Schulfunksendungen dürfen jedoch nur für den Unterricht verwendet werden und sind spätestens am Ende des laufenden Schuljahres zu löschen.

ShowView wurde von der Gemstar Development Corporation als Warenzeichen beantragt. Das ShowView-System ist von der Gemstar Development Corporation lizenziert.

Überprüfen der Modellbezeichnung

Die Anweisungen in dieser Bedienungsanleitung beziehen sich auf die folgenden 2 Modelle: SLV-E420VC und SLV-E420CP. Die Modellbezeichnung Ihres Videorecorders finden Sie an der Rückseite. Auf Unterschiede in der Bedienung der vier Modelle wird im Text deutlich hingewiesen, z. B. "nur VC-Modell".

Inhalt

Vorbereitungen

- 4 Schritt 1: Anschließen des Videorecorders
- 5 Schritt 2: Einstellen des Fernsehgeräts auf den Videorecorder
- 7 Schritt 3: Einstellen der Fernsehkanäle am Videorecorder
- 8 Schritt 4: Einstellen der Uhr
- 10 Weitere Hinweise zum Einstellen des Geräts
- 11 Einstellen des Decoders und Satelliten-Tuners

Grundfunktionen

- 13 Wiedergeben einer Kassette
- 15 Aufnehmen von Fernsehprogrammen
- 17 Aufnehmen von Fernsehprogrammen mit SHOWVIEW

Weitere Funktionen

- 20 Wiedergeben/Suchen mit unterschiedlicher Geschwindigkeit
- 21 Manuelles Einstellen des Timers
- 23 Aufnehmen von Fernsehprogrammen mit dem Quick Timer
- 24 Überprüfen/Löschen von Timer-Einstellungen
- 25 Überspielen auf einen anderen Videorecorder
- 27 Einstellen der Bildqualität

Weitere Informationen

- 28 Störungsbehebung
- 30 Technische Daten
- 31 Übersicht über die Teile und Bedienelemente

Hintere Umschlagseite Index

Schritt 1

Anschließen des Videorecorders

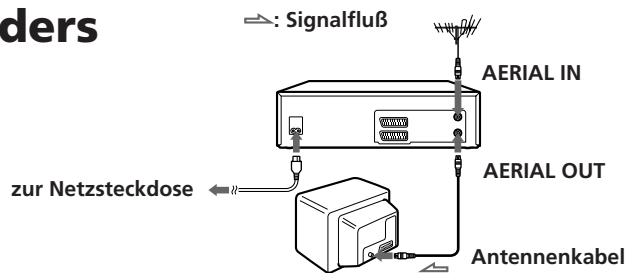

1

Lösen Sie das Antennenkabel vom Fernsehgerät, und verbinden Sie es mit der Buchse AERIAL IN an der Rückseite dieses Geräts.

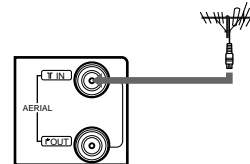

2

Stecken Sie das mitgelieferte Antennenkabel in die Buchse AERIAL OUT dieses Geräts, und schließen Sie es am Antenneneingang an Ihrem Fernsehgerät an.

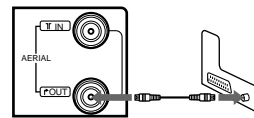

3

Schließen Sie die Buchse AC IN des Geräts über das mitgelieferte Netzkabel an das Stromnetz an.

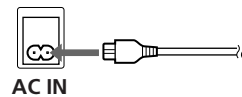

Zusätzliche Anschlußmöglichkeiten

- Wenn Ihr Fernsehgerät mit einer EURO-AV-Buchse (Scart-Buchse) ausgestattet ist, können Sie Videorecorder und Fernsehgerät wie auf der Abbildung rechts gezeigt miteinander verbinden. Bei einer solchen Verbindung erhöht sich die Bildqualität.
- Den zweiten Euro-Scart-Anschluß (DECODER/AV-IN2) können Sie als Eingang zum Anschließen eines Camcorders (oder eines Videorecorders/ Satelliten-Tuners) oder als Anschluß für einen Pay-TV-/Canal Plus-D-Decoder (Seite 11, 25) verwenden.

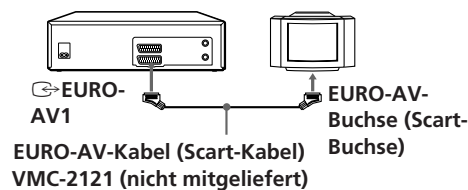

Schritt 2

Einstellen des Fernsehgeräts auf den Videorecorder

Wenn Sie den Videorecorder und das Fernsehgerät über ein EURO-AV-Kabel (Scart-Kabel) miteinander verbunden haben, lassen Sie diesen Schritt bitte aus, und schlagen Sie unter "Bei Verwendung eines Euro-Scart-Kabels" auf der nächsten Seite nach.

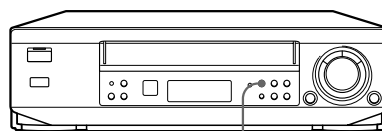

PRESET

1 Achten Sie darauf, daß der Videorecorder ausgeschaltet ist.

2  Drücken Sie mehr als 3 Sekunden lang PRESET am Videorecorder.
Das Gerät schaltet sich automatisch ein.
Der werkseitig eingestellte RF-Kanal erscheint im Display.
Das Signal des Videorecorders wird über diesen Kanal an das Fernsehgerät übertragen.

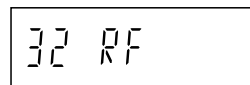

3 Schalten Sie das Fernsehgerät ein, und wählen Sie eine Programmposition für das vom Videorecorder ausgegebene Programm.
Dieser Kanal wird im folgenden als Videokanal bezeichnet.

4 Stellen Sie das Fernsehgerät auf den im Display angezeigten Kanal ein, so daß das Bild in der Abbildung rechts auf dem Fernsehschirm erscheint.
Anweisungen zur Sendereinstellung finden Sie in der Bedienungsanleitung zu Ihrem Fernsehgerät.
Ist das Bild nicht scharf, lesen Sie bitte auf der nächsten Seite den Abschnitt "So stellen Sie das Bild des Videorecorders scharf ein".



Einstellen des Fernsehgeräts auf den Videorecorder (Fortsetzung)

5

PRESET



Drücken Sie PRESET.

Damit haben Sie Ihr Fernsehgerät auf den Videorecorder eingestellt. Wenn Sie nun eine Kassette abspielen wollen, stellen Sie am Fernsehgerät immer den Videokanal ein.

So überprüfen Sie die Einstellung des Fernsehgeräts

Stellen Sie am Fernsehgerät den Videokanal ein, und drücken Sie PROGRAM +/- am Videorecorder. Wenn auf dem Fernsehschirm bei jedem Tastendruck auf PROGRAM +/- ein anderes Programm erscheint, ist die Einstellung korrekt.

So stellen Sie das Bild des Videorecorders scharf ein

Wenn das Bild in Schritt 4 auf der vorherigen Seite nicht scharf ist, drücken Sie in Schritt 4 PROGRAM +/-, so daß ein anderer RF-Kanal angezeigt wird. Stellen Sie dann das Fernsehgerät auf den neuen RF-Kanal ein, bis das Bild scharf ist.

Bei Verwendung eines Euro-Scart-Kabels

Interferenzen von anderen Kanälen können Sie folgendermaßen verhindern:

- 1 Achten Sie darauf, daß der Videorecorder ausgeschaltet ist.
- 2 Drücken Sie PRESET mehr als 3 Sekunden lang.
- 3 Drücken Sie zweimal 0 auf der Fernbedienung.
- 4 Drücken Sie PRESET.

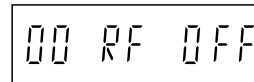

Hinweis

- Wenn Sie das EURO-AV-Kabel lösen, drücken Sie in Schritt 3 oben die Taste PROGRAM +/-, um zum RF-Kanal zu schalten.

Schritt 3

Einstellen der Fernsehkanäle am Videorecorder

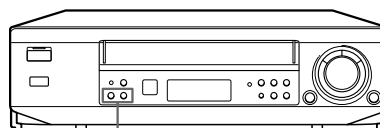

▼/▲ AUTO/FINE TUNING

1

Stellen Sie am Fernsehgerät den Videokanal ein:

- Ist das Fernsehgerät nur über das Antennenkabel mit dem Videorecorder verbunden, müssen Sie am Fernsehgerät zunächst die Programmposition für den Videorecorder einstellen.
- Ist das Fernsehgerät über das EURO-AV-Kabel (Scart-Kabel) mit dem Videorecorder verbunden, stellen Sie das Fernsehgerät auf Videoempfang ein.

2

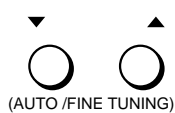

Drücken Sie gleichzeitig 2 bis 3 Sekunden lang AUTO/FINE TUNING ▼ und ▲.

Der Videorecorder beginnt mit der automatischen Kanaleinstellung. Wenn alle Kanäle eingestellt sind, wird der Kanal an Programmposition 1 angezeigt.

So tauschen Sie Programmpositionen aus

Wenn die Kanäle am Videorecorder anderen Programmpositionen zugeordnet sind als am Fernsehgerät, können Sie die Programmpositionen der betreffenden Kanäle folgendermaßen austauschen.



- 1 Drücken Sie am Videorecorder PRESET.
- 2 Wählen Sie mit PROGRAM +/- die Programmposition, die Sie austauschen wollen.
- 3 Geben Sie dann mit den Zahlentasten an der Fernbedienung die andere Programmposition ein.
- 4 Drücken Sie EXECUTE auf der Fernbedienung.
- 5 Drücken Sie PRESET.

Schritt 4

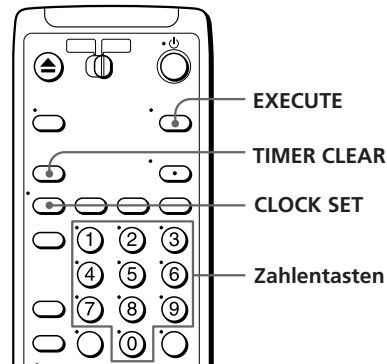

Einstellen der Uhr

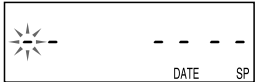
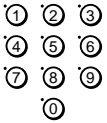

- 1**  Drücken Sie CLOCK SET.
 "DATE" erscheint im Display.
 Beim Modell VC ist die Uhr unter Umständen bereits eingestellt. Falls die korrekte Uhrzeit angezeigt wird, können Sie Schritt 2 und 3 überspringen.

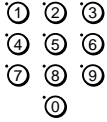
- 2**  Stellen Sie mit den Zahlentasten das Tagesdatum (Tag, Monat und Jahr) ein.
 Drücken Sie bei einer einstelligen Zahl die Zahlentaste 0, und geben Sie erst dann die eigentliche Zahl ein.
 Wenn Sie einen Fehler gemacht haben, drücken Sie TIMER CLEAR.

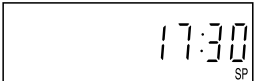
- 3**  Stellen Sie mit den Zahlentasten die Uhrzeit (Stunden und Minuten) ein.

- 4**  Drücken Sie EXECUTE. Die Uhr beginnt zu laufen.
 Die Zeitzählung beginnt bei 0 Sekunden.

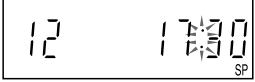

So stellen Sie Sommer- bzw. Winterzeit ein

- 1 Drücken Sie CLOCK SET.
- 2 Stellen Sie die Uhrzeit mit PROGRAM +/- um eine Stunde vor oder zurück.
- 3 Drücken Sie EXECUTE.

Automatische Uhreinstellung (nur VC-Modell)

Wenn der Videorecorder PDC-Signale empfängt, werden Datum und Uhrzeit automatisch eingestellt. Die Uhr wird jeweils um 3:00 Uhr und 6:00 Uhr an Sonntagen neu eingestellt.

Hinweis

- Empfängt der Videorecorder keine PDC-Signale, stellt sich die Uhr nicht automatisch ein. In diesem Fall müssen Sie Datum und Uhrzeit wie unter "Einstellen der Uhr" auf der vorhergehenden Seite beschrieben einstellen.

So schalten Sie die automatische Uhreinstellfunktion aus

Wenn der Videorecorder PDC-Signale aus einer anderen Zeitzone empfängt, wird die Uhr falsch eingestellt.

Wenn sich die mit dieser Funktion eingestellte Zeit von der Ortszeit unterscheidet, schalten Sie die Funktion folgendermaßen aus:

- 1 Achten Sie darauf, daß keine Kassette in den Videorecorder eingelegt ist.
- 2 Drücken Sie etwa 3 Sekunden lang ERASE am Videorecorder, bis "ON" im Display erscheint.
- 3 Drücken Sie zweimal 0 an der Fernbedienung, bis "OFF" im Display erscheint.
- 4 Drücken Sie nochmals ERASE.
- 5 Stellen Sie, wie auf der vorhergehenden Seite erläutert, Datum und Uhrzeit ein.

Weitere Hinweise zum Einstellen des Geräts

So verbessern Sie die Bildqualität eines Fernsehkanals

- 1 Drücken Sie am Videorecorder PRESET.
- 2 Stellen Sie mit PROGRAM +/- die Programmposition ein, bei der das Bild nicht scharf ist.
- 3 Korrigieren Sie mit AUTO/FINE TUNING (▼/▲) die Bildschärfe.
- 4 Drücken Sie PRESET.

So stellen Sie einen bestimmten Fernsehkanal von Hand ein

Fernsehkanäle, deren Signale nur schwach zu empfangen sind, werden unter Umständen nicht automatisch eingestellt. In diesem Fall können Sie einen Kanal auch von Hand einstellen.

- 1 Drücken Sie PRESET.
- 2 Wählen Sie mit PROGRAM +/- die Programmposition.
- 3 Drücken Sie SEARCH. Der Videorecorder beginnt, nach einem Kanal zu suchen, und zeigt den ersten, den er findet, auf dem Fernsehschirm an. Drücken Sie SEARCH so oft, bis der gewünschte Kanal angezeigt wird.
- 4 Weitere Kanäle können Sie wie in Schritt 2 und 3 erläutert einstellen.
- 5 Drücken Sie PRESET.

So löschen Sie unerwünschte Programmpositionen

Gelöschte Programmpositionen werden übersprungen, wenn Sie später mit den Tasten PROGRAM +/- die Programmposition wechseln.

- 1 Drücken Sie PRESET.
- 2 Wählen Sie mit PROGRAM +/- die Programmposition, die Sie löschen wollen.
- 3 Drücken Sie ERASE. Die Anzeige "S" erscheint im Display.
- 4 Weitere Positionen können Sie wie in Schritt 2 und 3 erläutert löschen.
- 5 Drücken Sie PRESET.

Wollen Sie eine gelöschte Programmposition wiederherstellen, drücken Sie in Schritt 3 die Taste ERASE, so daß "S" nicht mehr angezeigt wird.

Einstellen des Decoders und Satelliten-Tuners

An den zweiten Euro-Anschluß (DECODER/AV-IN2) können Sie entweder einen PAY-TV-/Canal-Plus-Decoder oder einen Satelliten-Tuner anschließen.

Anschließen eines Decoders

Wenn Sie einen Decoder (nicht mitgeliefert) an dieses Gerät anschließen, können Sie PAY-TV-Sendungen bzw. Canal Plus-Sendungen ansehen und aufzeichnen.

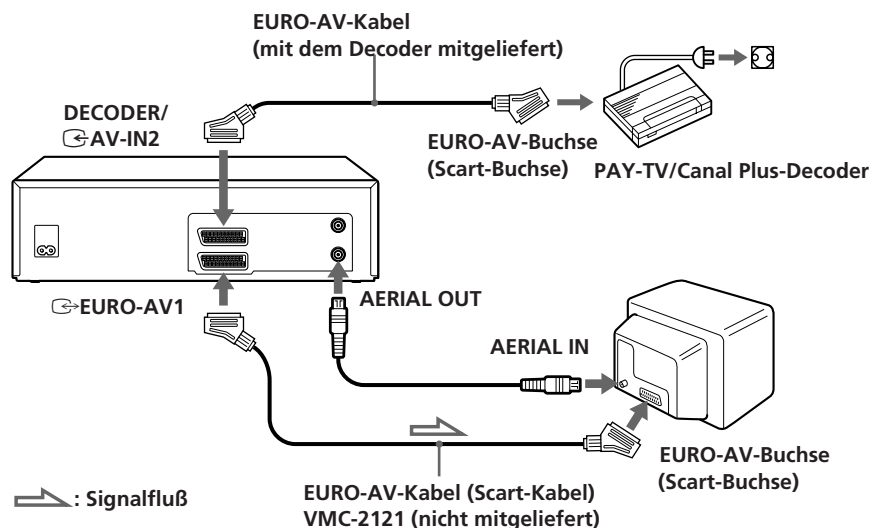

Einstellen der PAY-TV-/Canal Plus-Kanäle

Wenn Sie PAY-TV-/Canal Plus-Sendungen ansehen und aufzeichnen wollen, stellen Sie Ihren Videorecorder auf die betreffenden Kanäle ein.

- 1 Drücken Sie am Videorecorder PRESET.
- 2 Wählen Sie mit PROG +/- den gewünschten Kanal aus.
- 3 Drücken Sie TV/VIDEO, so daß "CA" im Display erscheint.
- 4 Drücken Sie PRESET.

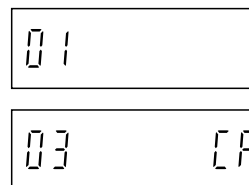

Einstellen des Decoders und Satelliten-Tuners (Fortsetzung)

Wenn Sie einen Satelliten-Tuner haben

Wenn Sie statt eines Decoders einen Satelliten-Tuner anschließen, können Sie Satellitensendungen ansehen und aufnehmen.

Einstellen von Tuner und Videorecorder

- 1 Verbinden Sie DECODER/AV-IN2 am Videorecorder und die EURO-AV-Buchse (Scart-Buchse) am Tuner über das EURO-AV-Kabel (Scart-Kabel - nicht mitgeliefert).
- 2 Schalten Sie den Videorecorder ein.
- 3 Drücken Sie mehr als 3 Sekunden lang SEARCH am Videorecorder.
- 4 Drücken Sie zweimal die 8 auf der Fernbedienung.
"E2" erscheint im Display.
- 5 Drücken Sie SEARCH.

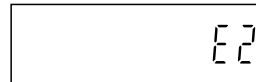

So können Sie Satellitenprogramme empfangen

Schalten Sie das Fernsehgerät und den Satelliten-Tuner ein, und stellen Sie am Fernsehgerät als Eingang VIDEO ein. Den Videorecorder brauchen Sie nicht einzuschalten.

So können Sie Satellitenprogramme aufzeichnen

Wenn Sie die Aufnahme am Videorecorder einstellen, drücken Sie INPUT SELECT an der Fernbedienung, bis im Display "E2" erscheint.

Hinweis

So schließen Sie einen PAY-TV-/Canal Plus-Decoder an, wenn bereits ein Satelliten-Tuner angeschlossen ist:

- 1 Stellen Sie mit PROGRAM +/- die Programmposition ein.
- 2 Drücken Sie mehr als 3 Sekunden lang SEARCH am Videorecorder.
- 3 Drücken Sie zweimal die 8 auf der Fernbedienung.
"CA" erscheint im Display.
- 4 Drücken Sie SEARCH.

Wiedergeben einer Kassette

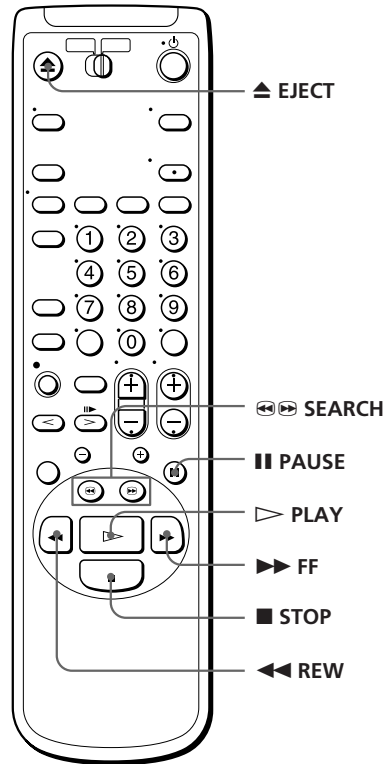

1 Schalten Sie das Fernsehgerät ein, und stellen Sie den Videokanal ein.

2 Legen Sie eine Kassette ein.
Der Videorecorder schaltet sich automatisch ein. Wenn die Überspielschutzlasche der Kassette fehlt, beginnt das Gerät automatisch mit der Wiedergabe.

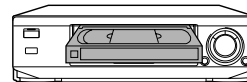

3 Drücken Sie ▷ PLAY.
Wenn das Bandende erreicht ist, wird das Band automatisch zurückgespult.



Grundfunktionen

Wiedergeben einer Kassette (Fortsetzung)

Weitere Funktionen

Zum	Drücken Sie
Stoppen der Wiedergabe	■ STOP
Unterbrechen der Wiedergabe	PAUSE
Fortsetzen der Wiedergabe nach einer Pause	PAUSE oder ▷ PLAY
Suchen vorwärts	⏪ SEARCH während der Wiedergabe
Suchen rückwärts	⏩ SEARCH während der Wiedergabe
Vorwärtsspulen der Kassette	▶▶ FF im Stopmodus
Zurückspulen der Kassette	◀◀ REW im Stopmodus
Auswerfen der Kassette	▲ EJECT

Die Wiederholfunktion

Sie können eine bestimmte Szene sofort zurückspulen und erneut wiedergeben lassen.

Drücken Sie während der Wiedergabe bis zu viermal REPLAY an der Fernbedienung. Pro Tastendruck spult der Videorecorder das Band um 10 Sekunden zurück und startet dann die Wiedergabe.

So funktioniert der Bandzähler

Drücken Sie an der Stelle einer Kassette, die Sie später wiederfinden möchten, die Taste COUNTER RESET. Der Zähler wird im Display auf "0:00:00" zurückgesetzt. Anhand dieser Angabe können Sie die entsprechende Stelle später wieder suchen.

Tip

- Sie können mit der Fernbedienung auch ein Fernsehgerät von Sony bedienen, indem Sie den Schalter TV/VIDEO einfach auf TV stellen. Tasten, die mit (●) markiert sind, fungieren auch als Bedientasten für das Fernsehgerät.

Hinweise

- Ist der Videorecorder länger als 5 Minuten in den Pausemodus geschaltet, beginnt er automatisch wieder mit der Wiedergabe.
- Kassetten, die auf anderen Videorecordern im LP-Modus aufgenommen wurden, können auf diesem Videorecorder wiedergegeben werden. Allerdings kann es dabei zu Bildstörungen kommen.
- Immer wenn eine Kassette eingelegt wird, wird der Zähler auf "0:00:00" zurückgesetzt.
- Bei einem unbespielten Bandteil zählt der Bandzähler nicht weiter.
- Im Standbildmodus, bei der Wiedergabe in Zeitlupe oder beim Suchlauf erscheint der Zähler nicht auf dem Bildschirm.

Aufnahmen von Fernsehprogrammen

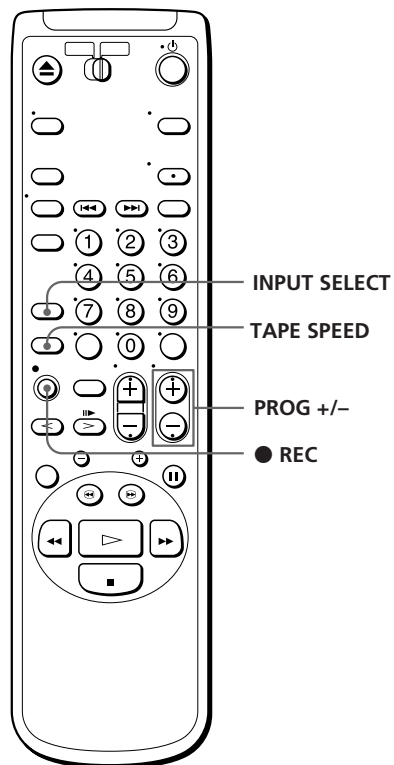

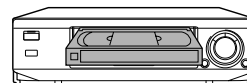

1 Schalten Sie das Fernsehgerät ein, und stellen Sie den Videokanal ein.

2 Legen Sie eine Kassette ein.

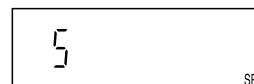

3  Drücken Sie INPUT SELECT, bis eine Programmposition im Display erscheint.



4  Wählen Sie mit PROG +/- die Programmposition, die Sie aufzeichnen wollen.



Fortsetzung

Grundfunktionen

15

Aufnehmen von Fernsehprogrammen (Fortsetzung)

5



Wählen Sie mit TAPE SPEED die Bandgeschwindigkeit SP oder LP aus.

Im Modus LP (Long Play - lange Spieldauer) verdoppelt sich die Aufnahmedauer im Vergleich zu SP, im Modus SP (Standard Play - Standardspieldauer) dagegen ist die Bildqualität besser.



6



Starten Sie mit ● REC die Aufnahme.

So stoppen Sie die Aufnahme

Drücken Sie ■ STOP.

So können Sie während einer Aufnahme ein anderes Fernsehprogramm ansehen

- 1 Drücken Sie TV/VIDEO, so daß die Anzeige VTR im Display erlischt.
- 2 Ist das Fernsehgerät an den EURO-AV-Eingang (Scart-Eingang) des Videorecorders angeschlossen, stellen Sie das Fernsehgerät auf Fernsehempfang. Andernfalls lassen Sie diesen Schritt aus.
- 3 Stellen Sie am Fernsehgerät ein anderes Programm ein.

So schützen Sie eine Aufnahme vor versehentlichem Überspielen

Um zu verhindern, daß eine Aufnahme versehentlich gelöscht wird, brechen Sie wie auf der Abbildung zu sehen die Überspielschutzlasche heraus. Wollen Sie die Kassette später doch wieder überspielen, überkleben Sie die Aussparung mit Klebeband.

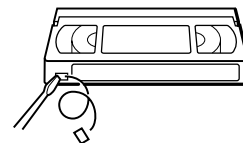

Überspielschutzlasche

Tips

- Zum Einstellen einer Programmposition können Sie auch die Zahlentasten auf der Fernbedienung benutzen. Bei einer zweistelligen Zahl drücken Sie -- (Zehnerstaste) und dann die entsprechenden Zahlentasten.
- Wollen Sie von einem anderen Gerät aufnehmen, das an die EURO-AV-Buchse (Scart-Buchse) angeschlossen ist, drücken Sie in Schritt 3 die Taste INPUT SELECT, so daß "E1" im Display erscheint.
- Wenn Sie während einer Aufnahme nicht fernsehen wollen, können Sie das Fernsehgerät ausschalten.

Aufnehmen von Fernsehprogrammen mit SHOWVIEW

Geben Sie einfach die SHOWVIEW-Nummer der betreffenden Sendung ein. Sie finden diese Nummer in Ihrer Programmzeitschrift. Daraufhin stellt das Gerät Datum und Uhrzeit für die Aufnahme automatisch ein. Auf diese Weise können Sie bis zu sechs Aufnahmen vorprogrammieren. Diese müssen allerdings innerhalb eines Jahres stattfinden.



Sie können über das Display am Videorecorder auch bei ausgeschaltetem Fernsehgerät Fernsehsendungen aufnehmen. Wenn der Videorecorder ausgeschaltet ist, drücken Sie zum Aufnehmen die Taste SHOWVIEW.

Vorbereitungen

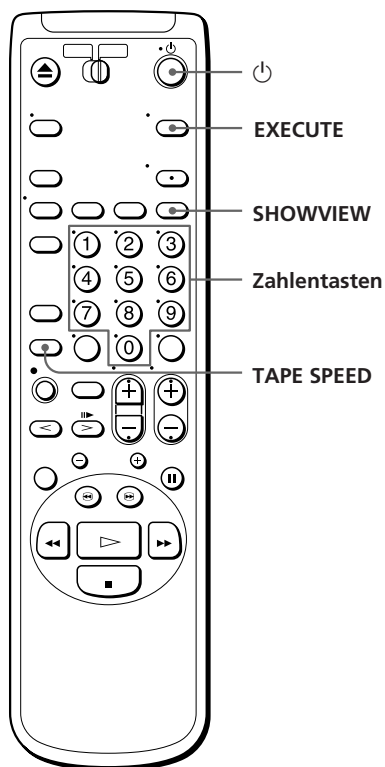
- Legen Sie eine Kassette mit intakter Überspielschutzlasche ein. Achten Sie darauf, daß das Band etwas länger ist als die eigentliche Aufnahmedauer.

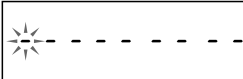

- 1**  Drücken Sie SHOWVIEW.

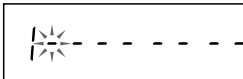
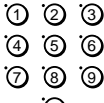

- 2**  Geben Sie mit den Zahlentasten den Code für die entsprechende Sendung ein, und drücken Sie EXECUTE.

 Falls Sie einen Fehler machen, drücken Sie TIMER CLEAR und geben die korrekte Nummer ein.

- 3**  Stellen Sie mit den Zahlentasten die Programmposition ein, die dem Fernsehkanal entspricht.

 Bei einer zweiten Programmierung brauchen Sie die Programmposition nicht noch einmal einzustellen, sofern diese gleich ist.

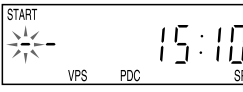
• Wenn die Programmposition wechselt, drücken Sie TIMER CLEAR, und geben Sie die korrekte Programmposition ein. **Fortsetzung**



Aufnehmen von Fernsehprogrammen mit SHOWVIEW (Fortsetzung)

4  Schalten Sie mit der Taste VPS/PDC die Anzeige VPS/PDC ein oder aus (nur VC-Modell).



5  Wählen Sie mit DAILY/WEEKLY aus, wie oft die Aufnahme stattfinden soll.

- Wollen Sie jeden Tag die gleiche Sendung aufnehmen, drücken Sie DAILY/WEEKLY, bis "E" erscheint.
- Wollen Sie Montag bis Freitag die gleiche Sendung aufnehmen, drücken Sie DAILY/WEEKLY, bis "M-F" erscheint.
- Wollen Sie jede Woche die gleiche Sendung aufnehmen, drücken Sie DAILY/WEEKLY, bis "WK" erscheint.

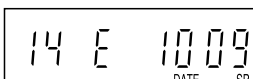

Wenn Sie die STOP-Zeit überprüfen möchten, drücken Sie die Tasten PROG +/- . Die STOP-Zeit erscheint etwa 3 Sekunden lang im Display. Danach wird wieder die START-Zeit angezeigt. Die STOP-Zeit können Sie mit den Tasten PROG +/- ändern. Bei jedem Tastendruck verlängert oder verkürzt sich die Zeit um 10 Minuten.



6  Wählen Sie mit TAPE SPEED die Bandgeschwindigkeit SP oder LP aus.



7  Drücken Sie EXECUTE. Gehen Sie zum Speichern weiterer Programme wie in Schritt 2 bis 7 beschrieben vor.



8  Schalten Sie das Gerät mit der Taste  aus.

Die Anzeige  erscheint im Display, und der Videorecorder schaltet in den Aufnahmebereitschaftsmodus.

So stoppen Sie die Aufnahme

Drücken Sie  STOP.

So können Sie den Videorecorder verwenden, nachdem Sie eine Timer-Aufnahme programmiert haben

Wollen Sie den Videorecorder benutzen, bevor eine programmierte Aufnahme beginnt, drücken Sie einfach . Die Anzeige  schaltet sich aus, und der Videorecorder schaltet sich ein. Vergessen Sie hinterher nicht, den Timer mit  wieder zu aktivieren.

Während eine Aufnahme am Videorecorder läuft, sind folgende Funktionen möglich:

- Zurücksetzen des Zählers
- Anzeigen der Timer-Einstellungen
- Ansehen eines anderen Fernsehprogramms

Hinweis zu den VPS/PDC-Signalen (nur VC-Modell)

Fernsehsender strahlen zusammen mit ihren Sendungen VPS-Signale (Video Programme System) oder PDC-Signale (Programme Delivery Control) aus. Dank dieser Signale lassen sich Timer-Aufnahmen auch dann noch pünktlich starten und beenden, wenn sich Sendezeiten nach vorn oder hinten verschieben oder Sendungen unterbrochen werden. Wenn Sie den Timer für eine Aufnahme mit Hilfe der VPS/PDC-Signale programmieren, geben Sie die Anfangszeiten genau so ein, wie in der Programmzeitschrift angegeben. Andernfalls funktioniert die VPS/PDC-Aufnahme nicht.

Tip

- Um den Vorgang abubrechen, drücken Sie SHOWVIEW, bevor Sie EXECUTE drücken.

Hinweise

- Wenn die Uhr noch nicht eingestellt wurde und Sie SHOWVIEW drücken, wechselt der Videorecorder in den Uhreinstellmodus.
- Lassen Sie bei der Aufnahme von Satellitensendungen den Satelliten-Tuner so lange eingeschaltet, bis die Aufnahme am Videorecorder beendet ist.

Wiedergeben/Suchen mit unterschiedlicher Geschwindigkeit

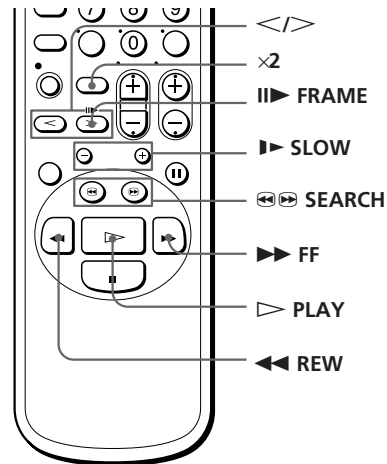
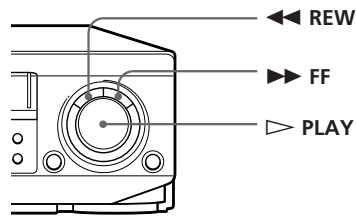

Tip

- Stellen Sie das Bild mit den Tasten TRACKING (STILL ADJUST) ▼/▲ ein, wenn:
 - bei der Wiedergabe in Zeitlupe Streifen zu sehen sind,
 - das Bild im Pausenmodus zittert.

Hinweise

- Bei diesen Operationen ist der Ton stummgeschaltet.
- Bei diesen Operationen kann es zu Bildstörungen (Streifen oder Schnee) oder zu Farbausfällen kommen.
- Wenn Sie eine Kassette über 5 Minuten lang in Zeitlupe wiedergeben lassen, schaltet der Videorecorder automatisch wieder um in die normale Wiedergabe.

Wiedergabeoptionen Verfahren

Wiedergabe im Zeitraffer	Bei der Wiedergabe oder bei einer Pause: <ul style="list-style-type: none"> • Drücken Sie SEARCH oder SEARCH, oder • Drücken Sie FF oder REW.
Vorwärts-/Zurückspulen	Drücken Sie im Stopmodus FF oder REW .
Wiedergabe in doppelter Geschwindigkeit	Drücken Sie während der Wiedergabe oder einer Pause x2 . Wählen Sie die Richtung mit < (zurück) oder > (vorwärts).
Anzeigen des Bildes während des Vorwärts- oder Zurückspulens	Halten Sie beim Vorwärtsspulen FF gedrückt. Halten Sie beim Zurückspulen REW gedrückt. Drücken Sie die Taste nochmals, um das Vorwärts- oder Zurückspulen fortzusetzen.
Wiedergabe in Zeitlupe	Drücken Sie während der Wiedergabe oder in einer Pause SLOW +/- . Mit + erhöhen Sie die Geschwindigkeit, mit - verringern Sie sie.
Wiedergabe Bild für Bild	Drücken Sie in einer Pause II FRAME .

So schalten Sie zurück zur normalen Wiedergabe

Drücken Sie **PLAY**.

Manuelles Einstellen des Timers

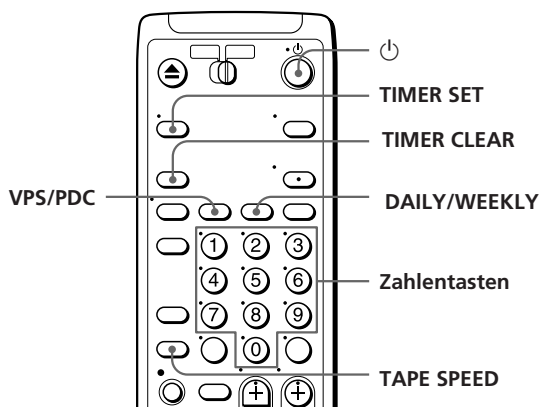

Tips

- Drücken Sie bei einer einstelligen Zahl die Zahlentaste 0, und geben Sie erst dann die eigentliche Zahl ein.
- Wollen Sie von einem anderen Gerät aufnehmen, das an die EURO-AV-Buchse (Scart-Buchse) angeschlossen ist, drücken Sie in Schritt 2 die Taste INPUT SELECT, so daß "E1" oder "E2" an der Position "PROG" erscheint.

Um den Timer manuell einzustellen, gehen Sie folgendermaßen vor:

1 Drücken Sie TIMER SET.

Muß die Uhr eingestellt werden, erscheint automatisch das Einstellenmodus von Uhrzeit und Datum.

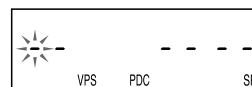

2 Wählen Sie mit den Zahlentasten die Programmposition.

Falls Sie einen Fehler machen, drücken Sie TIMER CLEAR und geben die korrekte Nummer ein.

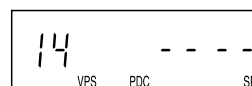

3 • Um täglich das gleiche Programm aufzunehmen, drücken Sie DAILY/WEEKLY, bis "E" erscheint.

- Wollen Sie jede Woche die gleiche Sendung aufnehmen, drücken Sie DAILY/WEEKLY, bis "WK" erscheint.

Stellen Sie mit den Zahlentasten Tag und Monat für den Aufnahmestart ein.

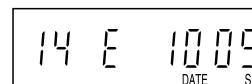

Fortsetzung

Weitere Funktionen

21

Manuelles Einstellen des Timers (Fortsetzung)

- 4** Stellen Sie mit den Zahlentasten Anfangs- und Endezeit für die Aufnahme ein.

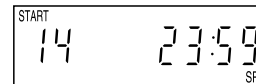

- 5** Schalten Sie mit der Taste VPS/PDC die Anzeige VPS/PDC ein oder aus (nur VC-Modell).

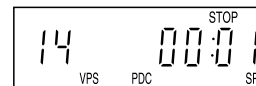

- 6** Wählen Sie mit TAPE SPEED die Bandgeschwindigkeit SP oder LP aus.

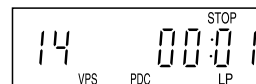

- 7** Drücken Sie EXECUTE.



Wollen Sie eine weitere Aufnahme programmieren, gehen Sie wie in Schritt 1 bis 7 erläutert vor.

Die Anzeige  erscheint im Display, und der Videorecorder schaltet in den Aufnahmebereitschaftsmodus.

So stoppen Sie die Aufnahme

Drücken Sie  STOP.

Hinweise

- Wenn während einer Aufnahme das Bandende erreicht wird, stoppt die Aufnahme, und das Gerät schaltet sich aus.
- In folgenden Fällen blinkt die Anzeige  am Videorecorder:
 - Wenn Sie  drücken, ohne daß eine Kassette eingelegt ist,
 - Wenn Sie den Videorecorder fünf Minuten vor Beginn einer Timer-Aufnahme noch benutzen.

Aufnahmen von Fernsehprogrammen mit dem Quick Timer

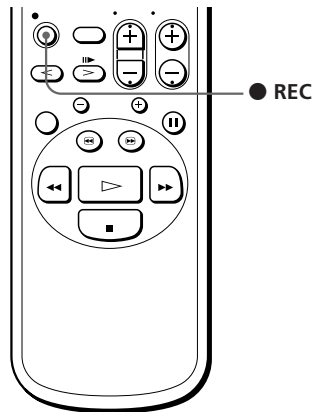

Wenn Sie eine Aufnahme in der üblichen Weise gestartet haben, können Sie den Videorecorder so einstellen, daß die Aufnahme nach einer bestimmten Dauer automatisch endet.

- 1 Drücken Sie während der Aufnahme zweimal ● REC.



- 2 Drücken Sie zum Einstellen der gewünschten Aufnahmedauer mehrmals ● REC.

Mit jedem Tastendruck verlängert sich die Aufnahmedauer um 30 Minuten.

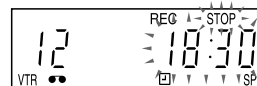

So können Sie die Aufnahmedauer anzeigen lassen oder verlängern

Drücken Sie einmal ● REC. Die Aufnahmedauer wird 10 Sekunden lang angezeigt. Wollen Sie die Aufnahmedauer verlängern, stellen Sie innerhalb der 10 Sekunden mit ● REC die neue Aufnahmedauer ein.

So stoppen Sie die Aufnahme

Drücken Sie ■ STOP.

Weitere Funktionen | 23

Überprüfen/ Löschen von Timer- Einstellungen

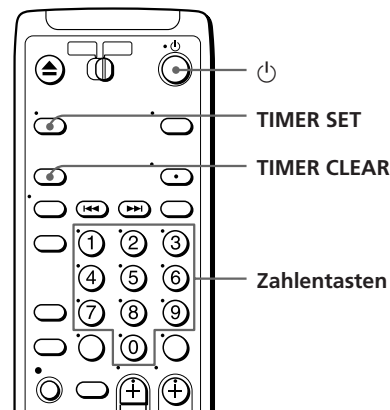

Hinweise

- Wenn eine programmierte Sendung mit VPS/PDC-Code sich mit einer anderen Sendung ohne VPS/PDC-Code überschneidet, hat die Sendung mit VPS/PDC-Code Priorität. Die Aufnahme der anderen Sendung wird abgeschnitten (nur VC-Modell).
- Wollen Sie eine Programmierung ändern, müssen Sie sie zunächst löschen und dann in der neuen Form eingeben.

- 1 Drücken Sie zweimal **TIMER SET**.
Die Programmposition und das Datum erscheinen im Display. Mit jedem Tastendruck auf **TIMER SET** wird die nächste Einstellung angezeigt. Drücken Sie **PROG -**, um die **START-** und **STOP-Zeit** anzuzeigen.
 - Wollen Sie eine Einstellung löschen, fahren Sie mit dem nächsten Schritt fort.
 - Wollen Sie eine Einstellung nur anzeigen lassen und nicht löschen, drücken Sie **TIMER SET** so oft, bis die normale Anzeige erscheint, und drücken Sie dann **⏻**. Das Gerät schaltet wieder in den Aufnahmebereitschaftsmodus.
- 2 Drücken Sie **TIMER SET** so oft, bis die Einstellung erscheint, die Sie löschen wollen, und drücken Sie dann **TIMER CLEAR**.
Sind noch Timer-Aufnahmen vorprogrammiert, drücken Sie **⏻**. Das Gerät schaltet wieder in den Aufnahmebereitschaftsmodus.

Wenn sich Timer-Programmierungen überlappen

Überlappende Sendungen kann der Videorecorder nicht aufnehmen. Wenn sich einige Ihrer programmierten Sendungen überschneiden, ändern Sie die Programmierung.

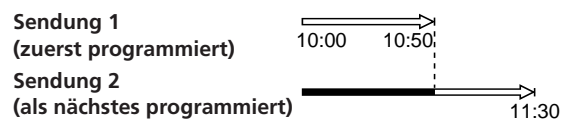

Die Priorität der programmierten Aufnahmen entspricht ihrer Reihenfolge in der Liste. Bei der zweiten Sendung fehlt der Anfang.

Überspielen auf einen anderen Videorecorder

Anschlüsse zum Aufnehmen mit diesem Videorecorder

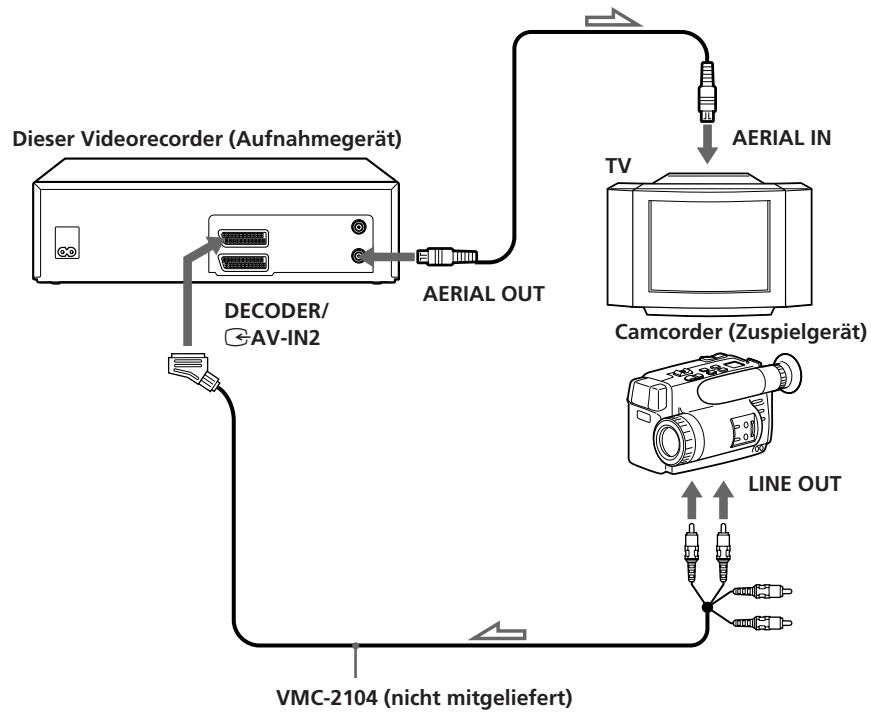

: Signalfluß

Fortsetzung

Überspielen auf einen anderen Videorecorder (Fortsetzung)

Wenn Sie diesen Videorecorder als Aufnahmegerät benutzen wollen

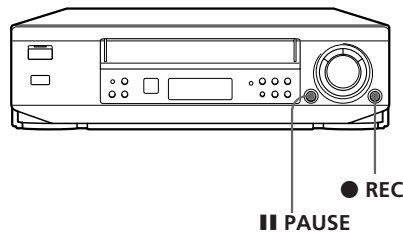

Tips

- Sie können das Überspielen präziser starten, indem Sie beide Geräte zunächst in den Aufnahme- bzw. Wiedergabepausemodus schalten und dann mit den Tasten **|| PAUSE an den beiden Geräten** die Aufnahme- bzw. Wiedergabe starten.
- Wollen Sie unerwünschte Szenen auslassen, schalten Sie diesen Videorecorder zu Beginn einer solchen Szene mit **|| PAUSE** in den Pausemodus. Ist die Szene zu Ende, drücken Sie nochmals **|| PAUSE**. Die Aufnahme wird fortgesetzt. Einen solchen Vorgang bezeichnet man als "Assemble-Schnitt".

Hinweis

- Ist der Videorecorder länger als 5 Minuten in den Pausemodus geschaltet, setzt das Zuspieldgerät die Wiedergabe automatisch fort, und dieser Videorecorder (Aufnahmegerät) schaltet in den Stopmodus.

Vor dem Überspielen

- Drücken Sie **INPUT SELECT**, so daß "E2" im Display angezeigt wird (Seite 12).
 - Wählen Sie mit **TAPE SPEED** die Bandgeschwindigkeit **SP** oder **LP** aus.
- 1** Legen Sie die Kassette, von der kopiert werden soll, in das andere Gerät (Zuspieldgerät) ein. Suchen Sie die Stelle, an der die Wiedergabe beginnen soll, und schalten Sie das Gerät in die Wiedergabepause.
 - 2** Legen Sie eine Kassette in diesen Videorecorder (Aufnahmegerät) ein. Suchen Sie die Stelle, an der die Aufnahme beginnen soll, und drücken Sie **|| PAUSE**.
 - 3** Schalten Sie diesen Videorecorder mit **● REC** in den Aufnahme-pausemodus.
 - 4** Drücken Sie an beiden Geräten die Taste **|| PAUSE**, um den Pausemodus zu beenden. Das Überspielen beginnt.

So beenden Sie das Überspielen

Drücken Sie an beiden Geräten die Taste **STOP**.

Einstellen der Bildqualität

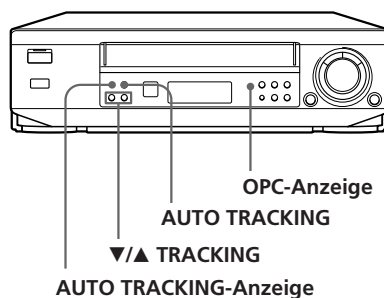

Einstellen der Spurlage

Beim Abspielen einer Kassette stellt der Videorecorder automatisch die Spurlage ein. Dennoch kann es zu Bildstörungen kommen, wenn das Band unter ungünstigen Bedingungen aufgezeichnet wurde. In diesem Fall können Sie die Spurlage von Hand einstellen.

Korrigieren Sie mit ▼/▲ TRACKING die Bildschärfe. Wenn sich bei diesem manuellen Verfahren keine befriedigende Bildqualität erzielen lässt, schalten Sie mit AUTO TRACKING wieder zur automatischen Spurlageneinstellung zurück. In diesem Fall blinkt die Anzeige AUTO TRACKING.

Hinweis zur OPC-Funktion mit "Trilogic Plus"

"Trilogic Plus" ist eine OPC-Funktion (OPC = Optimum Picture Control - optimale Bildaussteuerung). Sie erhöht automatisch die Bildqualität bei Aufnahme und Wiedergabe, indem sie den Videorecorder auf den Zustand der Videoköpfe und des Bandes einstellt.

Wiedergabe mit "Trilogic Plus"

"Trilogic Plus" wirkt automatisch bei allen Bandtypen, auch bei Leihkassetten und Kassetten, die ohne "Trilogic Plus" bespielt wurden.

Aufnahme mit "Trilogic Plus"

Immer wenn Sie eine Kassette einlegen und eine Aufnahme starten, stellt der Videorecorder sich mit Hilfe der "Trilogic Plus"-Funktion auf den Zustand des Bandes ein. Dabei blinkt die "Trilogic Plus"-Anzeige am Videorecorder schnell. Diese Einstellung gilt, bis die Kassette wieder ausgeworfen wird.

Hinweis

- Vor dem eigentlichen Aufnahmestart vergehen ein paar Sekunden, in denen der Videorecorder das Band analysiert.

Störungsbehebung

Wenn Sie Fragen haben oder Probleme auftreten, die Sie mit den Abhilfemaßnahmen unten nicht beheben können, wenden Sie sich an Ihren Sony-Kundendienst.

	Problem	Abhilfe
Allgemeines	Der Schalter  arbeitet nicht.	<ul style="list-style-type: none"> • Schließen Sie das Netzkabel richtig an.
	Das Gerät ist eingeschaltet, aber der Videorecorder funktioniert nicht.	<ul style="list-style-type: none"> • Drücken Sie die Taste CL (Löschen) an der Vorderseite, schalten Sie den Videorecorder aus, lösen Sie das Netzkabel, und verwenden Sie den Videorecorder mindestens eine Stunde lang nicht.
	Die Fernbedienung funktioniert nicht.	<ul style="list-style-type: none"> • Richten Sie die Fernbedienung auf den Fernbedienungssensor am Videorecorder. • Stellen Sie den Schalter [TV]/[VIDEO] auf [VIDEO]. • Tauschen Sie schwache Batterien gegen neue aus.
	Es kann keine Kassette eingelegt werden.	<ul style="list-style-type: none"> • Sehen Sie nach, ob schon eine Kassette in das Kassettenfach eingelegt ist.
Wiedergabe	Das Videowiedergabebild erscheint nicht auf dem Fernsehschirm.	<ul style="list-style-type: none"> • Stellen Sie am Fernsehgerät den Videokanal ein.
	Das Bild ist nicht scharf.	<ul style="list-style-type: none"> • Stellen Sie mit den Tasten ▼/▲ TRACKING die Spurlage ein. • Die Videoköpfe sind verschmutzt (siehe nächste Seite). • Die Videoköpfe müssen gegebenenfalls ausgetauscht werden. Weitere Informationen dazu erhalten Sie bei Ihrem Sony-Kundendienst.
	Das Bild läuft bei der Bildsuche vertikal durch.	<ul style="list-style-type: none"> • Stellen Sie den vertikalen Bildfangregler am Fernsehgerät ein.
	Zum Bild gibt es keinen Ton.	<ul style="list-style-type: none"> • Das Band ist stark abgenutzt oder von schlechter Qualität.
Aufnahme	Der am Videorecorder ausgewählte Fernsehkanal erscheint nicht auf dem Fernsehschirm.	<ul style="list-style-type: none"> • Stellen Sie am Fernsehgerät den Videokanal ein. • Schalten Sie mit der Taste TV/VIDEO die Anzeige VTR im Display ein.
	Der Fernsehempfang ist schlecht.	<ul style="list-style-type: none"> • Richten Sie die Fernsehantenne korrekt aus.
	Wenn Sie ● REC drücken, wird die Kassette ausgeworfen.	<ul style="list-style-type: none"> • Legen Sie eine Kassette mit intakter Überspielschutzlasche ein.
	Nach dem Drücken von ● REC geschieht nichts.	<ul style="list-style-type: none"> • Spulen Sie das Band zurück.

	Problem	Abhilfe
Timer-Aufnahme	Der Timer kann nicht eingestellt werden.	<ul style="list-style-type: none"> • Legen Sie eine Kassette mit intakter Überspielschutzlasche ein.
	Der Timer kann nicht auf die Aufnahme von Montag bis Freitag (M-F) eingestellt werden. (nur bei SHOWVIEW)	<ul style="list-style-type: none"> • Das Aufnahmedatum darf kein Samstag oder Sonntag sein.
	Die Timer-Aufnahme wurde nicht ausgeführt.	<ul style="list-style-type: none"> • Überprüfen Sie, ob die Uhr korrekt eingestellt ist. Wenn die Uhr mit der automatischen Uhreinstellfunktion nicht auf die richtige Zeit eingestellt wird, schalten Sie die automatische Einstellfunktion aus (Seite 9). • Der Timer wurde nicht richtig eingestellt, z. B. auf ein schon vergangenes Datum. • Der Videorecorder war nicht ausgeschaltet. • Es gab eine Stromunterbrechung.

Durch verschmutzte Videoköpfe verursachte Probleme



Reinigen der Videoköpfe

Reinigen Sie die Videoköpfe mit der Videokopf-Reinigungskassette V-25CL von Sony. Ist die Reinigungskassette in Ihrer Region nicht erhältlich, lassen Sie die Videoköpfe von der nächsten Sony-Kundendienststelle reinigen. In der Regel gilt dafür eine Standardgebühr. Handelsübliche Naß-Reinigungskassetten dürfen nicht verwendet werden, da sie die Videoköpfe möglicherweise beschädigen.

Reinigen des Videorecorders

Reinigen Sie den Videorecorder mit einem trockenen, weichen Tuch oder mit einem Tuch, das mit etwas mildem Reinigungsmittel angefeuchtet wurde. Verwenden Sie keine Lösungsmittel wie Alkohol oder Benzin.

Hinweise zu den Batterien

- Bei normalem Betrieb sollten die Batterien ca. drei bis sechs Monate halten.
- Wird die Fernbedienung längere Zeit nicht benutzt, nehmen Sie die Batterien heraus, um mögliche Schäden durch ein Auslaufen der Batterien zu vermeiden.
- Verwenden Sie neue Batterien nicht zusammen mit alten Batterien.
- Verwenden Sie nie zwei verschiedene Arten von Batterien.

Weitere Informationen | 29

Technische Daten

System

Kanalbereich
PAL (B, G):
VHF E2 – E12
(einschließlich Kanal C)
(A – H nur für Italien)
UHF E21 – E69
CATV S01 – S03, S1 – S20
HYPER BAND S21 – S41
Zwischenfrequenz
FI-Video 38,9 MHz
FI-Audio 33,4 MHz
RF-Ausgangssignal
UHF G22 – 69
Antennenausgang
75-Ohm-Antennenanschluß,
asymmetrisch

Ein-/Ausgänge

↻ EURO-AV1 (Scart-Buchse)
21polig
Videoeingang: Stift 20
Audioeingang: Stift 2 und 6
Videoausgang: Stift 19
Audioausgang: Stift 1 und 3
DECODER/↻ AV-IN2 (2. Scart-Buchse)
21polig
Videoeingang: Stift 20
Audioeingang: Stift 2 und 6
Videoausgang: Stift 19
Audioausgang: Stift 1 und 3

Allgemeines

Betriebsspannung
220 - 240 V Wechselstrom, 50 Hz
Leistungsaufnahme
17 W
6 W (Bereitschaftsmodus)
Betriebstemperatur
5 °C bis 40 °C
Lagertemperatur
-20 °C bis 60 °C
Abmessungen
ca. 360 × 97 × 298 mm (B/H/T)
einschließlich vorstehender Teile und
Bedienelemente
Gewicht
ca. 3,7 kg

Mitgeliefertes Zubehör

Fernbedienung (1)
R6-Batterien der Größe AA (2)
Antennenkabel (1)
Netzkabel (1)

Änderungen, die dem technischen Fortschritt dienen, bleiben vorbehalten.

Übersicht über die Teile und Bedienelemente

Einzelheiten finden Sie jeweils auf den angegebenen Seiten.

Vorderseite

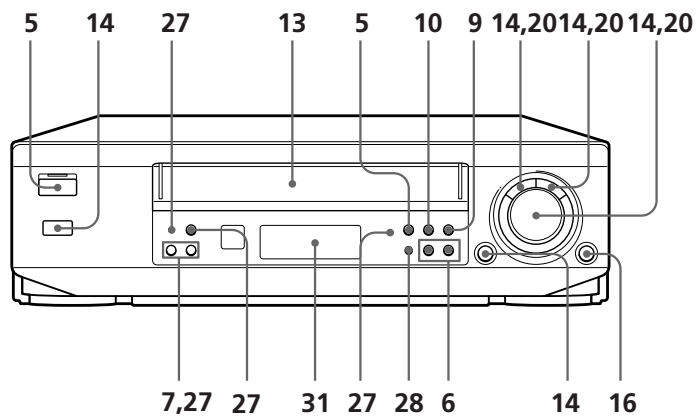

Display

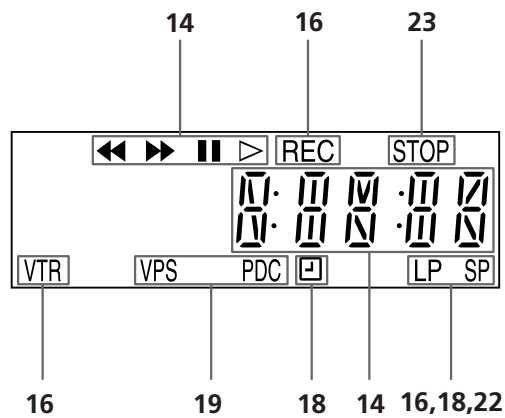

Index

A, B, C, D

- Anschließen
 - an ein Fernsehgerät mit einer EURO-AV-Buchse (Scart-Buchse) 4
 - den Videorecorder und das Fernsehgerät 4
- Antenne anschließen 4
- Aufnahme 15
 - mit SHOWVIEW 17
 - schützen 16
 - und dabei ein anderes Programm ansehen 16

E, F, G, H, I, J, K

- Einstellen
 - Bild 27
 - das Fernsehgerät auf den Videorecorder 5
 - die Fernsehkanäle am Videorecorder 7
 - Spurlage 27
- EURO-AV-Anschluß (Scart-Buchse) 4

L

- Löschen der Timer-Einstellungen 24
- LP-Modus 16

M, N

- Mitgeliefertes Zubehör 30

O

- OPC-Funktion (Optimum Picture Control) 27

P

- Programmposition einstellen 7
- für Videowiedergabe 5
- Löschen von Programmpositionen 10

Q

- Quick Timer 23

R

- Reinigen der Videoköpfe 29

S

- SHOWVIEW-Aufnahme 17
- SP-Modus 16
- Spurlageneinstellung. *Siehe* Einstellen
- Suchen
 - mit unterschiedlicher Geschwindigkeit 20

T

- Timer-Aufnahme 21
 - Löschen von Timer-Einstellungen 24
 - mit SHOWVIEW 17
 - tägliche/wöchentliche Aufnahme 21
 - überlappende Timer-Aufnahmen 24
 - Überprüfen von Timer-Einstellungen 24

U, V

- Überspielen 25
- Überspielschutzlasche 16
- Uhr einstellen 8

W, X, Y, Z

- Wiedergabe 13
 - mit unterschiedlicher Geschwindigkeit 20
- Zeitlupe 20