

SONY

3-810-322-51 (1)

Compact Disc Player

Bedienungsanleitung



*CDP-XE500
CDP-XE300
CDP-XE200*

ACHTUNG

Um Feuergefahr und die Gefahr eines elektrischen Schlags zu vermeiden, setzen Sie das Gerät weder Regen noch sonstiger Feuchtigkeit aus.

Um einen elektrischen Schlag zu vermeiden, öffnen Sie das Gehäuse nicht. Überlassen Sie Wartungsarbeiten stets nur qualifiziertem Fachpersonal.

Der Laser in diesem Gerät erzeugt Strahlung, die den Grenzwert für Geräte der Klasse 1 übersteigt.



Dieses Gerät wurde als Laser-Gerät der Klasse 1 (CLASS 1 LASER) klassifiziert. Das entsprechende Etikett (CLASS 1 LASER PRODUCT) befindet sich außen an der Rückseite des Geräts.

Der folgende Warnhinweis befindet sich innerhalb des Geräts.



Sicherheitsmaßnahmen

Sicherheit

- Vorsicht— Die Verwendung optischer Instrumente zusammen mit diesem Produkt stellt ein Gesundheitsrisiko für die Augen dar.
- Sollten Fremdkörper oder Flüssigkeiten in das Gerät gelangen, trennen Sie es von der Netzsteckdose, und lassen Sie es von qualifiziertem Fachpersonal überprüfen, bevor Sie es wieder benutzen.

Stromversorgung

- Bevor Sie den CD-Player in Betrieb nehmen, überprüfen Sie bitte, ob die Betriebsspannung des CD-Players Ihrer lokalen Stromversorgung entspricht. Die Betriebsspannung ist auf dem Typenschild hinten am CD-Player verzeichnet.
- Das Gerät bleibt auch in ausgeschaltetem Zustand mit dem Stromnetz verbunden, solange das Netzkabel mit der Netzsteckdose verbunden ist.
- Wenn Sie den CD-Player längere Zeit nicht benutzen wollen, ziehen Sie bitte das Netzkabel aus der Netzsteckdose. Ziehen Sie dabei immer am Stecker, nie am Kabel selbst.
- Das Netzkabel darf nur von einer qualifizierten Kundendienstwerkstatt ausgetauscht werden.

Aufstellort

- Stellen Sie den CD-Player an einem Ort mit ausreichender Luftzufuhr auf, damit sich im Gerät kein Wärmestau bildet.
- Stellen Sie den CD-Player nicht auf eine weiche Oberfläche wie zum Beispiel einen Teppich. Dadurch könnten die Lüftungsöffnungen an der Unterseite blockiert werden.
- Stellen Sie den CD-Player nicht in der Nähe von Wärmequellen oder an Orten auf, an denen er direktem Sonnenlicht, übermäßig viel Staub oder mechanischen Erschütterungen ausgesetzt ist.

Niederschlag von Kondenswasser

- Wird der CD-Player direkt von einem kalten in einen warmen Raum gebracht oder in einem sehr feuchten Raum aufgestellt, kann sich auf den Linsen im CD-Player Feuchtigkeit niederschlagen. In diesem Falle funktioniert der CD-Player unter Umständen nicht mehr richtig. Nehmen Sie dann die CD heraus, und lassen Sie den CD-Player etwa eine Stunde lang eingeschaltet stehen, bis die Feuchtigkeit verdunstet ist.

Einstellen der Lautstärke

- Stellen Sie die Lautstärke nicht höher ein, während Sie gerade eine sehr leise Passage oder einen Teil ohne Tonsignale hören. Wenn danach wieder eine sehr laute Passage folgt, können die Lautsprecher beschädigt werden.

Reinigung

- Reinigen Sie Gehäuse, Bedienfeld und Bedienelemente mit einem weichen Tuch, das Sie leicht mit einem milden Reinigungsmittel angefeuchtet haben. Verwenden Sie keine Scheuermittel, Scheuerschwämme oder Lösungsmittel wie Alkohol oder Benzin.

Wenn Sie zu Ihrem CD-Player Fragen haben oder Probleme daran auftreten, wenden Sie sich bitte an Ihren Sony-Händler.

Willkommen!

Danke, daß Sie sich für diesen CD-Player von Sony entschieden haben. Lesen Sie diese Anleitung vor Inbetriebnahme des Geräts bitte genau durch, und bewahren Sie sie zum späteren Nachschlagen sorgfältig auf.

Zu dieser Bedienungsanleitung

Die Anweisungen in dieser Anleitung beziehen sich auf die Modelle CDP-XE500, CDP-XE300 und CDP-XE200. Auf den Abbildungen ist immer das Modell CDP-XE500 zu sehen. Auf Unterschiede in der Bedienung wird im Text klar hingewiesen, zum Beispiel durch die Anmerkung „nur CDP-XE500“.

Konventionen in dieser Anleitung

- Die Anweisungen in dieser Anleitung beziehen sich auf die Bedienelemente am Gerät. Sie können jedoch auch die Bedienelemente mit der gleichen oder einer ähnlichen Bezeichnung an der Fernbedienung benutzen. In den Anweisungen werden die Bedienelemente an der Fernbedienung in Klammern angegeben.
- In dieser Bedienungsanleitung werden folgende Symbole verwendet:



Bedeutet, daß Sie die Funktion mit der Fernbedienung aktivieren können. Beachten Sie bitte, daß Funktionen, die mit diesem Symbol markiert sind, bei Modell CDP-XE200 nicht zur Verfügung stehen.



Kennzeichnet Hinweise und Tips, mit denen sich eine Funktion leichter ausführen läßt.

INHALT

Vorbereitungen

Auspacken	4
Anschließen des Systems.....	4

Wiedergeben einer CD

6

Wiedergeben von CDs

Das Display.....	7
Ansteuern eines bestimmten Titels oder einer bestimmten Passage eines Titels.....	8
Wiederholte Wiedergabe	8
Wiedergabe in willkürlicher Reihenfolge (Shuffle Play)	9
Zusammenstellen eines individuellen Programms (Programme Play).....	9

Aufnahmen von CDs

Aufnahmen Ihres individuellen Programms.....	11
Aufnahmen einer CD mit Angabe der Bandlänge (Time Edit).....	12
Ein- und Ausblenden	13
Einstellen des Aufnahmepegels (Peak Search).....	14

Weitere Informationen

Hinweise zu CDs	14
Störungsbehebung.....	15
Technische Daten	15

Index

Index	Hintere Umschlagseite
-------------	-----------------------

Auspacken

Überprüfen Sie die Lieferung bitte auf Vollständigkeit:

- Audioverbindungskabel (1)
- Fernbedienung (außer bei CDP-XE200) (1)
- SUM-3-Batterien (NS) von Sony (außer bei CDP-XE200) (2)

Einlegen der Batterien in die Fernbedienung (außer bei CDP-XE200)

Sie können den CD-Player mit der mitgelieferten Fernbedienung steuern.

Legen Sie zwei R6-Batterien der Größe AA ein. Achten Sie dabei darauf, den positiven und negativen Pol der Batterien an den Markierungen + und - auszurichten. Wenn Sie das Gerät mit der Fernbedienung steuern wollen, richten Sie diese auf den Fernbedienungssensor g am CD-Player.

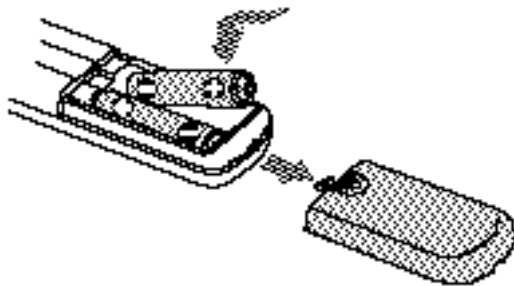

Austauschen der Batterien

Bei normalem Gebrauch halten die Batterien etwa 6 Monate. Wenn sich das Gerät über die Fernbedienung nicht mehr steuern läßt, tauschen Sie alle Batterien gegen neue aus.

Hinweise

- Lassen Sie die Fernbedienung nicht an einem sehr warmen oder feuchten Ort liegen.
- Achten Sie - besonders beim Austauschen der Batterien - darauf, daß keine Fremdkörper ins Gehäuse der Fernbedienung geraten.
- Setzen Sie den Fernbedienungssensor weder direktem Sonnenlicht noch irgendwelchen Lichtquellen aus. Direkte Lichteinstrahlung kann zu einer Fehlfunktion führen.
- Wenn Sie die Fernbedienung längere Zeit nicht benutzen wollen, nehmen Sie die Batterien heraus, damit nicht durch auslaufende oder korrodierende Batterien Schäden entstehen.

Anschließen des Systems

Übersicht

Im folgenden wird beschrieben, wie der CD-Player an einen Verstärker angeschlossen wird. Bitte achten Sie darauf, sämtliche Geräte auszuschalten, bevor Sie irgendwelche Verbindungen vornehmen.

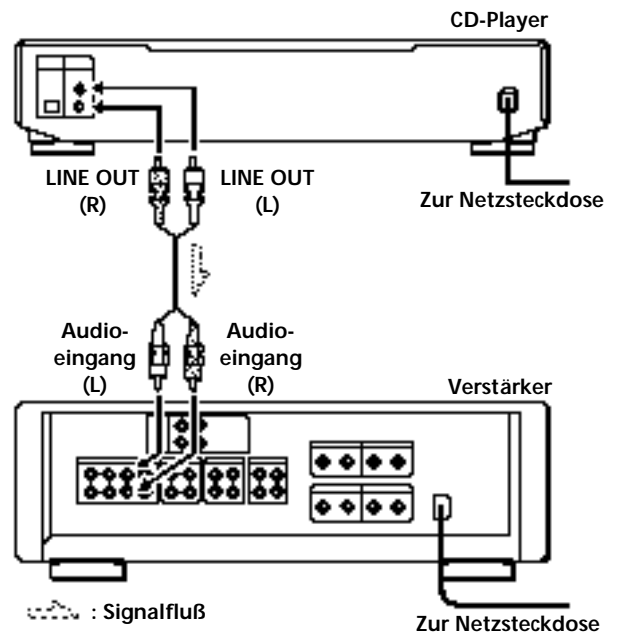

Was für Kabel benötigen Sie?

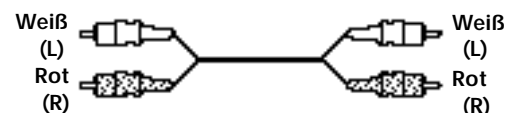

Audiokabel (mitgeliefert) (1)

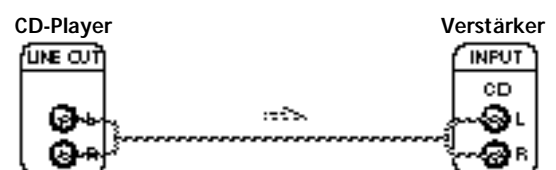

Anschließen

Achten Sie beim Anschließen des Audiokabels darauf, die farbcodierten Stecker in die entsprechenden Buchsen des jeweiligen Geräts zu stecken: Rot (rechts) in die rot gekennzeichnete Buchse, Weiß (links) in die weiß gekennzeichnete Buchse. Stecken Sie die Stecker fest in die Buchsen hinein. Andernfalls können Störgeräusche auftreten.



 Sie können den Ausgangspegel auf den Verstärker einstellen (nur CDP-XE500 und CDP-XE300)  Drücken Sie LINE OUT LEVEL +/- an der Fernbedienung. Sie können den Ausgangspegel auf bis zu -20 dB reduzieren. Wenn Sie den Ausgangspegel reduzieren, erscheint  im Display. Wenn Sie den CD-Player ausschalten, wird als Ausgangspegel automatisch wieder der höchste Pegel eingestellt.

- Bei einer digitalen Komponente wie einem Digitalverstärker, einem D/A-Converter, bei DAT oder MD (nur CDP-XE500)
Schließen Sie die Komponente über ein optisches Kabel (nicht mitgeliefert) an den Anschluß DIGITAL OUT (OPTICAL) an. Nehmen Sie die Kappe ab, und schließen Sie das optische Kabel hier an.
Beachten Sie bitte, daß bei dieser Verbindung folgende Funktionen nicht möglich sind:
 - Ein- und Ausblenden (siehe Seite 13)
 - Time Fade (siehe Seite 13)
 - Einstellen des Ausgangspegels mit den Tasten LINE OUT LEVEL +/- an der Fernbedienung (siehe oben)

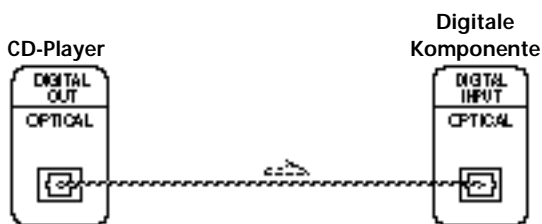
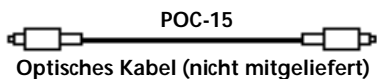

Hinweis

Bei einer Verbindung über den Anschluß DIGITAL OUT (OPTICAL) können Störgeräusche auftreten, wenn Sie andere CDs als Musik-CDs wiedergeben, zum Beispiel eine CD-ROM.

Anschließen des Netzkabels

Schließen Sie das Netzkabel an eine Netzsteckdose an.

Und was kommt als nächstes?

Sie können Ihren CD-Player jetzt benutzen.

Wenn Sie noch nicht wissen, wie bei einem CD-Player die Wiedergabe funktioniert, schlagen Sie bitte unter „Wiedergeben einer CD“ auf Seite 6 nach.

Dann informieren Sie sich in den folgenden Abschnitten über die restlichen Funktionen des Geräts.

Wiedergeben einer CD

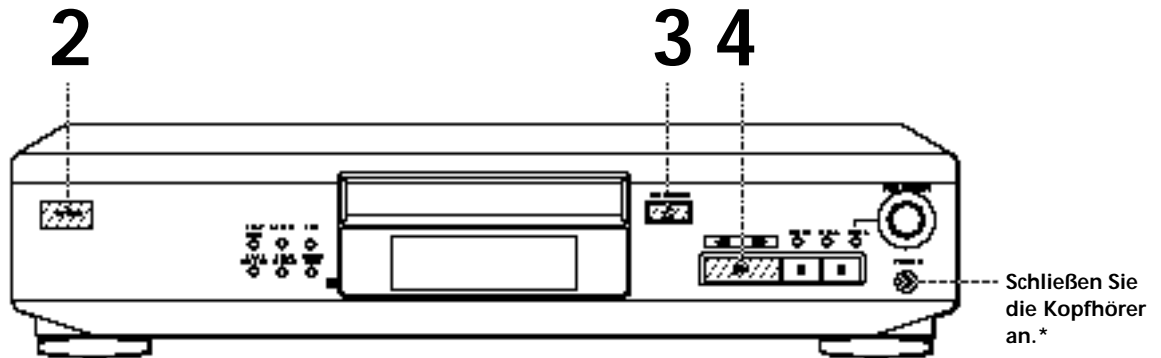

*nur CDP-XE500

- Informationen zum Anschließen des Geräts finden Sie auf den Seiten 4 – 5.

Wenn Sie den CD-Player mit eingelegter CD einschalten, können Sie die Wiedergabe automatisch am Anfang der CD starten. Wenn Sie einen handelsüblichen Timer anschließen, können Sie die Wiedergabe der CD zu einem beliebigen Zeitpunkt beginnen lassen.

Sie können den Ausgangspegel mit der Taste LINE OUT LEVEL +/- an der Fernbedienung einstellen (nur CDP-XE500 und CDP-XE300) Z

Sie können die Lautstärke für die Kopfhörer an der Fernbedienung einstellen (nur CDP-XE500) Z
Schließen Sie die Kopfhörer an die Buchse PHONES an, und stellen Sie die Lautstärke mit der Taste LINE OUT LEVEL +/- an der Fernbedienung ein.

1 Schalten Sie den Verstärker ein, und wählen Sie die CD-Player-Position, so daß der Ton von diesem CD-Player wiedergegeben wird.

2 Schalten Sie mit dem Netzschalter POWER den CD-Player ein.

3 Drücken Sie § OPEN/CLOSE, und legen Sie eine CD ins CD-Fach ein.

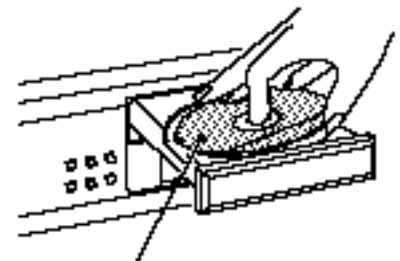

Beschriftete Seite nach oben

4 Drücken Sie .
Das CD-Fach schließt sich, und der CD-Player gibt alle Titel einmal wieder (normale Wiedergabe).
Stellen Sie die Lautstärke am Verstärker ein.

So beenden Sie die Wiedergabe

Drücken Sie p.

Zum	Gehen Sie folgendermaßen vor:
Pausieren	Drücken Sie P
Fortsetzen der Wiedergabe nach einer Pause	Drücken Sie P oder .
Weiterschalten zum nächsten Titel	Drehen Sie AMS ± im Uhrzeigersinn
Zurückgehen zum vorigen Titel	Drehen Sie AMS ± gegen den Uhrzeigersinn
Stoppen der Wiedergabe und Herausnehmen der CD	Drücken Sie § OPEN/CLOSE

Das Display

Im Display werden Informationen zur CD im CD-Fach angezeigt.

• CDP-XE500

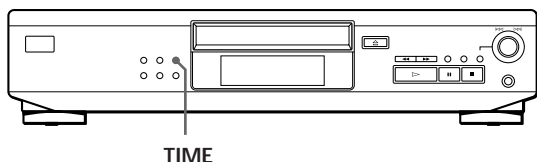

• CDP-XE300 und CDP-XE200

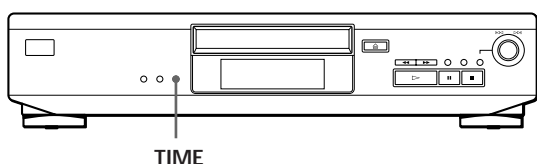

Gesamtzahl und Gesamtspieldauer der Titel

Drücken Sie TIME, bevor Sie die Wiedergabe starten. Im Display erscheinen die Gesamtzahl der Titel, die Gesamtspieldauer und der Musikkalender.

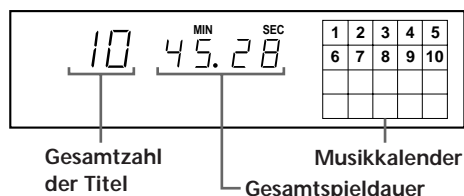

Bei der Wiedergabe im Shuffle-Play-Modus („SHUFFLE“ erscheint im Display, siehe Seite 9) fügt das Gerät zwischen zwei Titeln eine Zugriffszeit von einer Sekunde ein. Diese Sekunden werden bei der Angabe der Gesamtspieldauer im Display automatisch hinzuaddiert.

Diese Informationen werden auch angezeigt, wenn Sie mit § OPEN/CLOSE das CD-Fach schließen.

Anzeigen von Informationen während der Wiedergabe

Während der Wiedergabe einer CD erscheinen im Display die aktuelle Titelnummer, die Spieldauer und der Musikkalender.

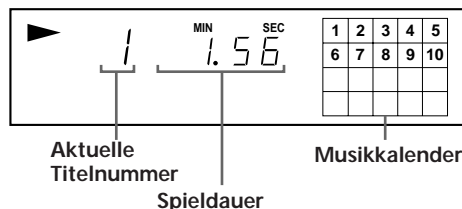

Die Titelnummer im Musikkalender verschwindet, nachdem der jeweilige Titel abgespielt wurde.

Anzeigen der Restspieldauer

Bei jedem Tastendruck auf TIME während der Wiedergabe einer CD ändert sich die Anzeige im Display wie in der Übersicht unten dargestellt.

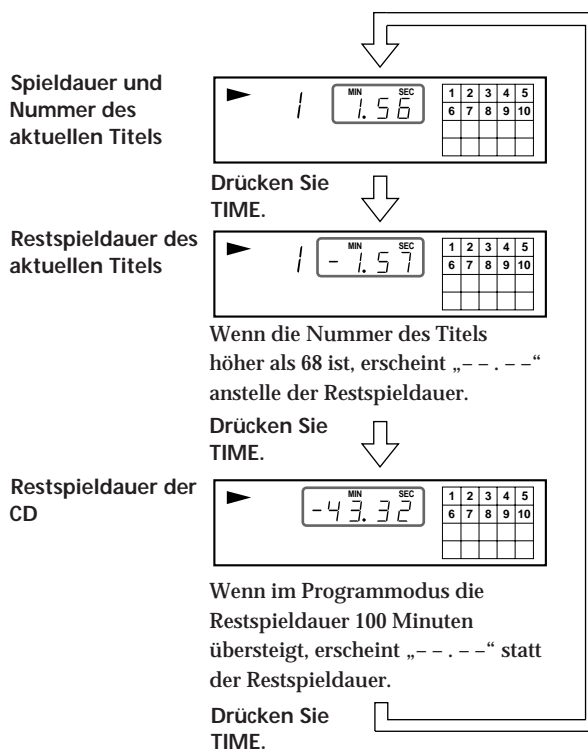

Ansteuern eines bestimmten Titels oder einer bestimmten Passage eines Titels

Sie können während der Wiedergabe einer CD mit Hilfe der AMS-Funktion (AMS - Automatischer Musiksensoren) am CD-Player oder der Zahlentasten an der Fernbedienung jederzeit mühelos einen bestimmten Titel ansteuern und wiedergeben. Sie können bei der Wiedergabe einer CD auch eine bestimmte Passage eines Titels ansteuern.

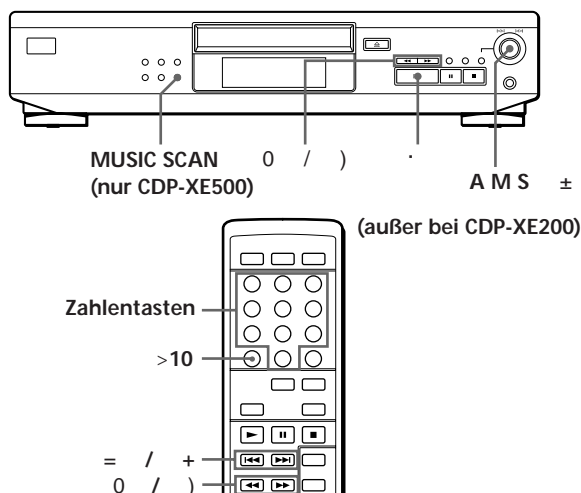

Zum Ansteuern	Gehen Sie folgendermaßen vor:
des nächsten oder eines späteren Titels	Drehen Sie AMS ± im Uhrzeigersinn, bis Sie den gewünschten Titel gefunden haben. An der Fernbedienung drücken Sie so oft +, bis Sie den gewünschten Titel gefunden haben.
des aktuellen oder eines vorhergehenden Titels	Drehen Sie AMS ± gegen den Uhrzeigersinn, bis Sie den gewünschten Titel gefunden haben. An der Fernbedienung drücken Sie so oft =, bis Sie den gewünschten Titel gefunden haben.
eines bestimmten Titels direkt	Drehen Sie AMS ±, bis die Nummer des gewünschten Titels im Display erscheint. An der Fernbedienung drücken Sie die entsprechende Zahlentaste (außer bei CDP-XE200).
durch kurzes Anspielen (10 Sekunden) jedes Titels (Music Scan) (nur CDP-XE500)	Drücken Sie MUSIC SCAN. Wenn Sie den gewünschten Titel gefunden haben, starten Sie mit der Wiedergabe des Titels.
einer bestimmten Passage beim Abhören des Tons	Drücken Sie) (vorwärts) oder 0 (rückwärts), und halten Sie die Taste gedrückt, bis Sie die gewünschte Stelle gefunden haben
einer bestimmten Passage direkt über das Display im Pausemodus	Drücken Sie) (vorwärts) oder 0 (rückwärts), und halten Sie die Taste gedrückt, bis Sie die gewünschte Stelle gefunden haben. Dabei ist der Ton nicht zu hören.

💡 Wenn Sie mit der Fernbedienung einen Titel mit einer Nummer über 10 direkt ansteuern wollen (außer bei CDP-XE200)

Drücken Sie zunächst >10 und dann die entsprechenden Zahlentasten. Eine „0“ geben Sie mit der Zahlentaste 10 ein.

Beispiel: So steuern Sie Titel 30 an
Drücken Sie zuerst >10, dann 3 und 10.

💡 Sie können die Anspielzeit für Music Scan verlängern. Drücken Sie MUSIC SCAN so oft, bis die gewünschte Anspielzeit (10, 20 oder 30) im Display erscheint. Bei jedem Tastendruck erscheint zyklisch die nächste Zahl.

Hinweis

Wenn „⌂⌂“ im Display erscheint, ist die CD am Ende angekommen, während Sie) gedrückt gehalten. Drücken Sie 0, oder drehen Sie AMS ± gegen den Uhrzeigersinn, um zurückzugehen.

Wiederholte Wiedergabe

Sie können in jedem Modus Titel wiederholt wiedergeben lassen.

• CDP-XE500

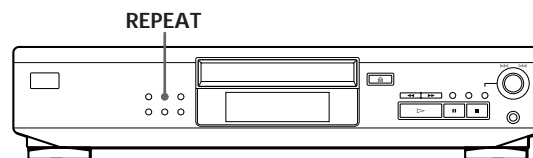

• CDP-XE300 und CDP-XE200

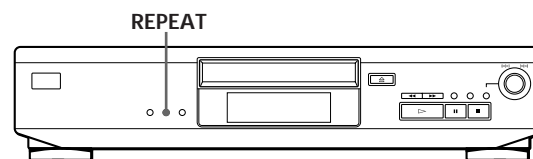

Drücken Sie bei der Wiedergabe einer CD die Taste REPEAT.

„REPEAT“ erscheint im Display. Der CD-Player wiederholt die Stücke folgendermaßen:

Bei	Wiederholt der CD-Player
normaler Wiedergabe (Seite 6)	alle Titel
Shuffle Play (Seite 9)	alle Titel in willkürlicher Reihenfolge
Programme Play (Seite 9)	das gleiche Programm

So beenden Sie die wiederholte Wiedergabe. Drücken Sie REPEAT so oft, bis „REPEAT“ im Display verschwindet.

Wiederholen des aktuellen Titels

Sie können in jedem Modus den aktuellen Titel wiederholt wiedergeben lassen.

Während der Wiedergabe des gewünschten Titels drücken Sie REPEAT so oft, bis „REPEAT 1“ im Display erscheint.

Wiedergabe in willkürlicher Reihenfolge (Shuffle Play)

Sie können bei diesem CD-Player die Titel einer CD in willkürlicher Reihenfolge wiedergeben lassen (von engl. „shuffle“ = mischen).

• CDP-XE500

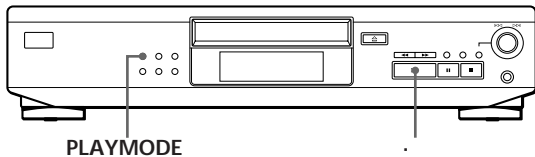

• CDP-XE300 und CDP-XE200

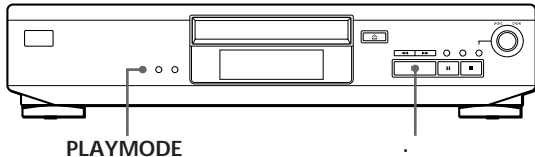

- 1 Drücken Sie PLAYMODE so oft, bis „SHUFFLE“ im Display erscheint.
Wenn Sie die Fernbedienung benutzen, drücken Sie SHUFFLE.
- 2 Starten Sie mit · Shuffle Play.
Die Anzeige [] erscheint, während der CD-Player die Titel „mischt“.

So beenden Sie Shuffle Play

Drücken Sie zweimal PLAYMODE.

Wenn Sie die Fernbedienung benutzen, drücken Sie CONTINUE (außer bei CDP-XE200).

Sie können Shuffle Play während der Wiedergabe starten

Drücken Sie PLAYMODE so oft, bis „SHUFFLE“ im Display erscheint. Wenn Sie die Fernbedienung benutzen, drücken Sie SHUFFLE (außer bei CDP-XE200). Die Wiedergabe in willkürlicher Reihenfolge beginnt ab dem aktuellen Titel.

Zusammenstellen eines individuellen Programms (Programme Play)

Sie können die Wiedergabereihenfolge der Titel auf einer CD neu festlegen und damit Ihr eigenes Programm individuell zusammenstellen. Das Programm kann bis zu 24 Titel lang sein.

• CDP-XE500

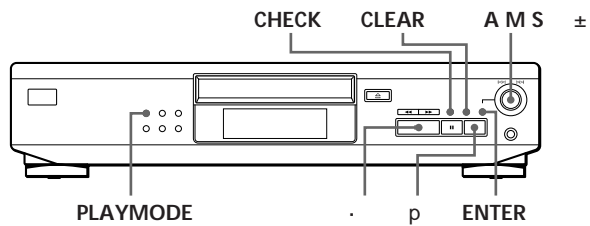

• CDP-XE300 und CDP-XE200

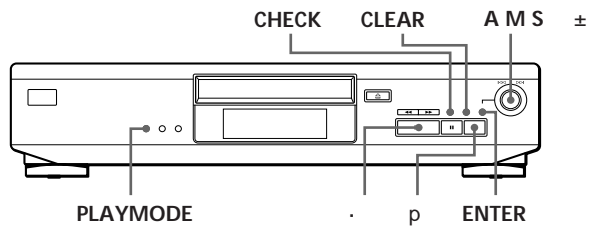

Zusammenstellen eines Programms am Gerät

- 1 Drücken Sie vor dem Starten der Wiedergabe PLAYMODE so oft, bis „PROGRAM“ im Display erscheint.
- 2 Drehen Sie AMS ±, bis die Nummer des gewünschten Titels im Display erscheint.
Die Gesamtspieldauer und die Nummern der programmierten Titel blinken im Display.

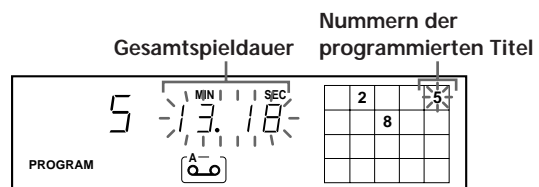

(Fortsetzung)

- 3 Wählen Sie den Titel mit ENTER.

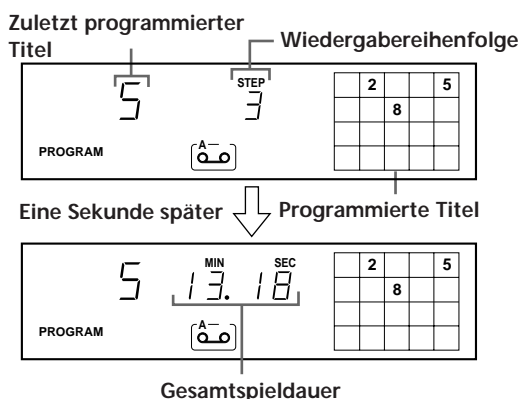

Wenn Sie einen Fehler gemacht haben
Drücken Sie CLEAR, und gehen Sie dann wie in Schritt 2 und 3 erläutert vor.

- 4 Programmieren Sie wie in Schritt 2 und 3 erläutert die gewünschten Titel in der gewünschten Reihenfolge.
5 Starten Sie Program Play mit der Taste .

So beenden Sie Program Play
Drücken Sie PLAYMODE.

💡 Wenn Sie nacheinander Titel programmieren, die auf der CD nicht aufeinanderfolgen (z. B. 1, 3, 5 usw.)
Zwischen zwei Titeln fügt das Gerät eine Zugriffszeit von einer Sekunde ein.

💡 Das Programm bleibt gespeichert, wenn Programme Play endet
Wenn Sie . drücken, wird dasselbe Programm noch einmal gespielt.

Hinweise

- Die Gesamtspieldauer wird nicht im Display angezeigt, wenn sie 100 Minuten überschreitet.
- „FULL“ erscheint im Display, wenn Sie versuchen, einen weiteren Titel in ein Programm aufzunehmen, das bereits 24 Titel enthält.

Zusammenstellen eines Programms mit der Fernbedienung (außer bei CDP-XE200) Z

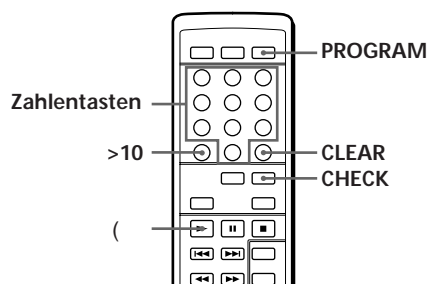

- 1 Drücken Sie vor dem Starten der Wiedergabe die Taste PROGRAM.
„PROGRAM“ erscheint im Display.
2 Drücken Sie die Zahlentasten für die Titel, die Sie in Ihr Programm aufnehmen wollen, und zwar in der gewünschten Reihenfolge.
Beispiel: Sie möchten die Titel 2, 8 und 5 programmieren.
Drücken Sie die Zahlentasten 2, 8 und 5 in dieser Reihenfolge.

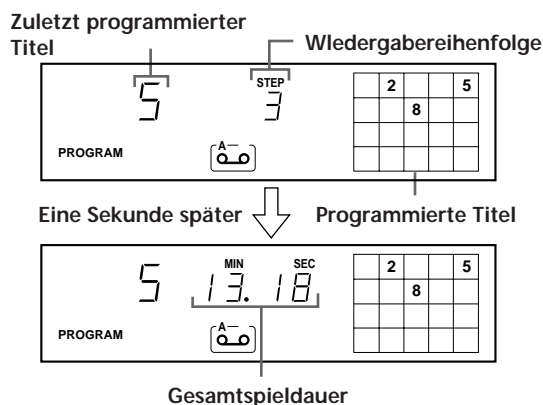

So wählen Sie einen Titel mit einer Nummer über 10 aus

Drücken Sie die Taste >10 (siehe Seite 8).

Wenn Sie einen Fehler gemacht haben
Drücken Sie CLEAR und dann die richtige Zahlentaste.

- 3 Starten Sie mit (Programme Play.

So beenden Sie Programme Play
Drücken Sie CONTINUE.

💡 Wenn Sie nacheinander Titel programmieren, die auf der CD nicht aufeinanderfolgen (z. B. 1, 3, 5 usw.)
Zwischen zwei Titeln fügt das Gerät eine Zugriffszeit von einer Sekunde ein.

 Das Programm bleibt gespeichert, wenn Programme Play endet
Wenn Sie (drücken, wird dasselbe Programm noch einmal gespielt.

 Sie können während der Programmierung die Gesamtspieldauer überprüfen (Programme Edit)
Wählen Sie mit = oder + einen Titel aus, und überprüfen Sie dann die Gesamtspieldauer. Dann bestätigen Sie mit PROGRAM Ihre Wahl.

Hinweise

- Die Gesamtspieldauer wird nicht im Display angezeigt, wenn sie 100 Minuten überschreitet.
- „FULL“ erscheint im Display, wenn Sie versuchen, einen weiteren Titel in ein Programm aufzunehmen, das bereits 24 Titel enthält.

Überprüfen der Titelreihenfolge

Sie können die Titelreihenfolge in Ihrem Programm vor oder nach dem Starten der Wiedergabe überprüfen.

Drücken Sie CHECK.

Bei jedem Tastendruck auf diese Taste erscheinen im Display die einzelnen Titelnummern in der programmierten Reihenfolge. Nach dem letzten Titel im Programm erscheint „End“, und im Display sehen Sie wieder die normale Anzeige. Wenn Sie die Titelreihenfolge überprüfen wollen, wenn das Programm bereits wiedergegeben wird, erscheinen nur noch die restlichen Titelnummern.

Ändern der Titelreihenfolge

Sie können Ihr Programm ändern, bevor Sie die Wiedergabe starten.

Zum	Gehen Sie folgendermaßen vor:
Löschen eines Titels	Drücken Sie CHECK, bis der unerwünschte Titel im Display erscheint, und drücken Sie dann CLEAR
Löschen des letzten Titels im Programm	Drücken Sie CLEAR. Mit jedem Tastendruck wird der jeweils letzte Titel gelöscht.
Hinzufügen von Titeln am Ende des Programms	Drehen Sie AMS ±, bis der Titel, der hinzugefügt werden soll, im Display erscheint, und drücken Sie dann ENTER. An der Fernbedienung drücken Sie einfach die Zahlentasten der Titelnummern, die hinzugefügt werden sollen (außer bei CDP-XE200).
Ändern des gesamten Programms	Drücken Sie p (Stop). Stellen Sie nun ein neues Programm zusammen, wie weiter oben beschrieben.

Aufnehmen Ihres individuellen Programms

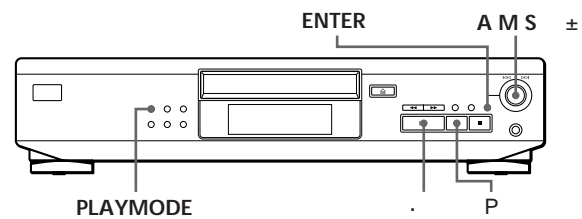

Sie können Ihr selbst zusammengestelltes Programm auf Kassette, DAT oder MD aufnehmen. Das Programm kann bis zu 24 Titel umfassen. Sie können bei der Programmierung eine Pause einfügen, so daß Sie Ihr Programm auf die beiden Seiten einer Kassette verteilt aufnehmen können.

- CDP-XE500

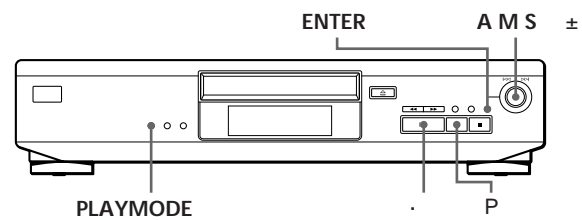

- CDP-XE300 und CDP-XE200



- 1 Stellen Sie ein individuelles Programm zusammen (für Seite A beim Aufnehmen auf ein Band). Achten Sie dabei auf die im Display angezeigte Spieldauer.
Führen Sie die Schritte 1 bis 4 unter „Zusammenstellen eines Programms am Gerät“ auf Seite 9 oder die Schritte 1 und 2 unter „Zusammenstellen eines Programms mit der Fernbedienung“ auf Seite 10 aus.
Die Anzeige  erscheint im Display.
- 2 Wenn Sie Ihr Programm auf beide Seiten einer Kassette verteilen wollen, fügen Sie mit P eine Pause ein.
„P“ und die Anzeige  erscheinen im Display, und die Spieldauer wird auf „0.00“ zurückgesetzt. Wenn Sie nur eine Seite einer Kassette oder aber eine DAT oder MD bespielen wollen, überspringen Sie diesen Schritt, und fahren Sie mit Schritt 4 fort.

Eine Pause gilt als ein Titel
Das heißt, wenn Sie eine Pause einfügen, können Sie bis zu 23 Titel in Ihr Programm aufnehmen.
- 3 Stellen Sie wie in Schritt 1 beschrieben ein Programm für die Seite B zusammen.
- 4 Starten Sie die Aufnahme an Ihrem Aufnahmegerät, und drücken Sie dann · am CD-Player.
Wenn Sie beide Seiten einer Kassette bespielen wollen und eine Pause programmiert haben, pausiert der CD-Player am Ende des Programms für Seite A.
- 5 Um die Seite B zu bespielen, drehen Sie die Musikkassette um, und drücken Sie · oder P am CD-Player. Die Aufnahme wird fortgesetzt.

💡 So können Sie Ihr Programm überprüfen und ändern. Schlagen Sie bitte auf Seite 11 nach. Beim Überprüfen des Programmteils für Seite A erscheint die Anzeige $\left[\begin{smallmatrix} \text{A} \\ \text{00} \end{smallmatrix} \right]$, beim Überprüfen des Programmteils für Seite B die Anzeige $\left[\begin{smallmatrix} \text{B} \\ \text{00} \end{smallmatrix} \right]$.

💡 Wenn Sie nacheinander Titel programmieren, die auf der CD nicht aufeinanderfolgen (z. B. 1, 3, 5 usw.) Zwischen zwei Titeln fügt das Gerät eine Zugriffszeit von einer Sekunde ein.

Aufnahmen einer CD mit Angabe der Bandlänge (Time Edit) (nur CDP-XE500)

Sie können den CD-Player ein Programm zusammenstellen lassen, das der Bandlänge entspricht. Der CD-Player stellt das Programm automatisch zusammen, wobei die ursprüngliche Reihenfolge der Titel auf der CD erhalten bleibt.

Das Programm kann bis zu 24 Titel umfassen, wobei eine Pause, die zwischen zwei Titel eingefügt wird, als ein Titel gilt.

Beachten Sie, daß Titel mit einer Nummer über 24 nicht automatisch programmiert werden können.

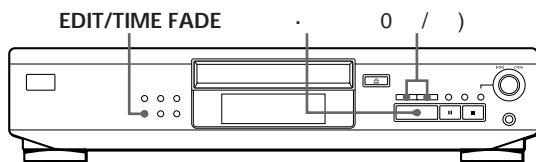

- 1 Drücken Sie, bevor Sie die Wiedergabe starten, EDIT/TIME FADE, bis EDIT erscheint und „A“ in der Anzeige $\left[\begin{smallmatrix} \text{A} \\ \text{00} \end{smallmatrix} \right]$ im Display blinkt.
- 2 Geben Sie mit 0 oder) die Bandlänge an. Mit jedem Tastendruck auf diese Tasten wechselt die Anzeige im Display wie unten gezeigt, wobei jeweils auch die Anzeige der Bandlänge einer Seite zu sehen ist.

HALF	C-46	C-54	C-60	C-74	C-90	- - - -
(23.00)	(27.00)	(30.00)	(37.00)	(45.00)		

Wenn Sie „HALF“ wählen Der CD-Player stellt als Programm für die beiden Seiten jeweils die Hälfte der Spieldauer der CD ein. Diese Funktion steht jedoch nicht zur Verfügung, wenn sich auf der CD mehr als 24 Titel befinden.

- 3 Drücken Sie EDIT/TIME FADE. Der CD-Player beginnt, das Programm zusammenzustellen. Im Display erscheinen die Titel, die in das Programm aufgenommen werden. „B“ blinkt in der Anzeige $\left[\begin{smallmatrix} \text{B} \\ \text{00} \end{smallmatrix} \right]$ im Display.

- 4 Wenn Sie beide Seiten einer Kassette bespielen wollen, drücken Sie nochmals EDIT/TIME FADE. Der CD-Player fügt eine Pause ein und stellt dann das Programm für Seite B zusammen. Im Display erscheinen die programmierten Titel. Wenn Sie nur eine Seite einer Kassette oder aber eine DAT oder MD bespielen wollen, überspringen Sie diesen Schritt.

- 5 Starten Sie an Ihrem Aufnahmegerät die Aufnahme, und drücken Sie dann \cdot am CD-Player. Wenn Sie beide Seiten einer Kassette bespielen, pausiert der CD-Player am Ende des Programmteils für Seite A.

- 6 Um Seite B zu bespielen, drehen Sie die Musikkassette um, und drücken Sie \cdot oder P am CD-Player, um die Aufnahme fortzusetzen.

So beenden Sie Time Edit

Drücken Sie PLAYMODE so oft, bis „SHUFFLE“ und „PROGRAM“ im Display ausgeblendet werden.

An der Fernbedienung drücken Sie dazu CONTINUE.

💡 Sie können im voraus bestimmte Titel programmieren Wählen Sie die gewünschten Titel aus, bevor Sie wie oben beschrieben die Funktion starten. Der CD-Player stellt nun aus den übrigen Titeln ein Programm zusammen. In diesem Falle können Sie zur Auswahl der Bandlänge nicht „HALF“ wählen.

💡 Sie können eine beliebige Bandlänge angeben Stellen Sie die Bandlänge mit AMS \pm ein. Beispiel: Wenn die Bandlänge einer Seite 30 Minuten und 15 Sekunden beträgt

- 1 Zum Einstellen der Minuten drehen Sie AMS \pm , bis „30“ im Display erscheint. Drücken Sie dann ENTER.
- 2 Zum Einstellen der Sekunden drehen Sie AMS \pm , bis „15“ im Display erscheint. Drücken Sie dann ENTER.

💡 Wenn Sie nacheinander Titel programmieren, die auf der CD nicht aufeinanderfolgen (z. B. 1, 3, 5 usw.) Zwischen zwei Titeln fügt das Gerät eine Zugriffszeit von einer Sekunde ein.

💡 So können Sie Ihr Programm überprüfen und ändern Schlagen Sie bitte auf Seite 11 nach.

Ein- und Ausblenden

Sie können den Ton von Hand ein- oder ausblenden, so daß die Musiktitel nicht allzu abrupt einsetzen oder enden.

Beachten Sie jedoch, daß diese Funktion nicht zur Verfügung steht, wenn Sie die Verbindung über den Anschluß DIGITAL OUT (OPTICAL) vorgenommen haben (nur CDP-XE500).

Ein- oder Ausblenden an der gewünschten Stelle (außer bei CDP-XE200) Z

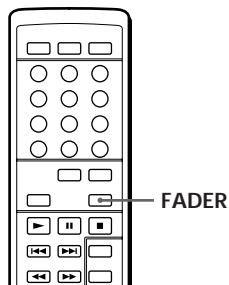

Zum	Drücken Sie FADER
Starten der Wiedergabe mit Einblenden des Tons	während der Pause. Die Anzeige Q blinkt, und der Ton wird eingeleuchtet.
Beenden der Wiedergabe mit Ausblenden des Tons	wenn das Ausblenden des Tons beginnen soll. Die Anzeige q blinkt. Der Ton wird ausgeblendet, und der CD-Player schaltet in den Pausemodus.

Die Ein-/Ausblendedauer beträgt 5 Sekunden. Wenn Sie FADER während Music Scan drücken (Seite 8), dauert das Ein-/Ausblenden nur noch 2 Sekunden.

Ausblenden zu einer bestimmten Zeit (Time Fade) (nur CDP-XE500)

Sie können den CD-Player so einstellen, daß er automatisch ausblendet, indem Sie die Spieldauer angeben. Der so eingestellte Wert gilt zweimal, das heißt, die Wiedergabe wird am Ende beider Seiten einer Musikkassette durch Ausblenden des Tons beendet.

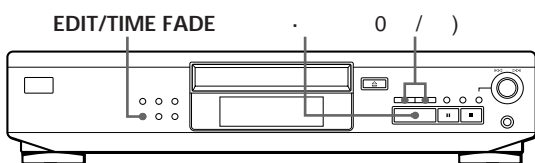

- 1 Drücken Sie vor dem Starten der Wiedergabe so oft EDIT/TIME FADE, bis „“ und „A“ in der Anzeige im Display erscheinen.
- 2 Geben Sie mit 0 oder) die Spieldauer an. Mit jedem Tastendruck auf diese Tasten wechselt die Anzeige im Display wie unten gezeigt, wobei jeweils auch die Anzeige der Bandlänge einer Seite zu sehen ist.

HALF	C-46	C-54	C-60	C-74	C-90	...	N
	(23.00)	(27.00)	(30.00)	(37.00)	(45.00)		

Wenn Sie „HALF“ auswählen
Der CD-Player stellt als Spieldauer die Hälfte der gesamten Spieldauer ein.

- 3 Starten Sie mit · die Wiedergabe. Zu der angegebenen Zeit wird der Ton ausgeblendet, und der CD-Player schaltet in den Pausemodus. „B“ erscheint in der Anzeige im Display.
- 4 Um die Seite B der Kassette zu bespielen, drehen Sie die Kassette um, und drücken Sie · oder P am CD-Player. Die Wiedergabe wird fortgesetzt. Auch auf Seite B endet die Wiedergabe zu der festgelegten Zeit mit dem Ausblenden des Tons.

So beenden Sie Time Fade
Drücken Sie EDIT/TIME FADE.

Sie können eine beliebige Spieldauer angeben
Schlagen Sie bitte unter „Sie können eine beliebige Bandlänge angeben“ auf Seite 12 nach.

Sie können während des Time Fade die CD wechseln
Wenn die Wiedergabe vor der angegebenen Ausblendzeit endet, wenn Sie zum Beispiel Single-CDs auf Band aufzeichnen, wechseln Sie die CD. Die angegebene Ausblendzeit wird nur während der Wiedergabe gezählt.

Sie können die Wiedergabe mit Einblenden des Tons fortsetzen (Schritt 4)
Nachdem Sie die Kassette umgedreht haben, drücken Sie FADER an der Fernbedienung.

Hinweis
Time Fade wird abgebrochen, wenn Sie während des Einstellvorgangs 0 oder) drücken.

Einstellen des Aufnahmepegels (Peak Search) (nur CDP-XE500)

Der CD-Player sucht den höchsten Pegel aller aufzunehmenden Titel, so daß Sie vor Beginn der Aufnahme den Aufnahmepegel einstellen können.

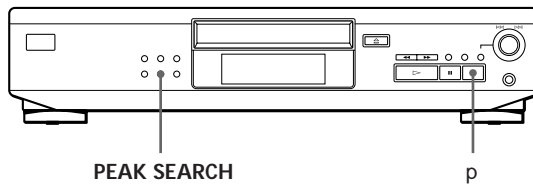

- 1 Bevor Sie die Wiedergabe starten, drücken Sie PEAK SEARCH.
„PEAK“ blinkt im Display, und der CD-Player gibt den Teil mit dem höchsten Pegel wieder.
- 2 Stellen Sie an Ihrem Aufnahmegerät den Aufnahmepegel ein.
- 3 Beenden Sie Peak Search mit p am CD-Player.
„PEAK“ verschwindet im Display.

Hinweis

Es ist möglich, daß der CD-Player auch bei der gleichen CD von Fall zu Fall eine andere Stelle als die Passage mit dem höchsten Pegel erkennt. Der Unterschied zwischen den einzelnen Stellen ist jedoch so gering, daß Sie den Aufnahmepegel trotzdem in jedem Falle präzise einstellen können.

Hinweise zu CDs

Handhabung von CDs

- Damit die CD nicht verschmutzt, berühren Sie sie immer nur am Rand. Fassen Sie nicht auf die Oberfläche.
- Kleben Sie weder Papier noch Klebeband auf die CD.

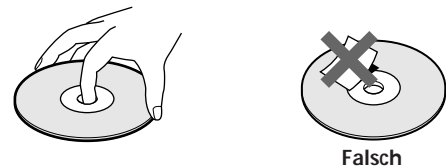

- Setzen Sie die CD weder direktem Sonnenlicht noch Wärmequellen wie zum Beispiel Warmluftauslässen aus. Lassen Sie sie nicht in einem in der Sonne geparkten Auto liegen, denn die Temperaturen im Wageninneren können sehr stark ansteigen.
- Verwenden Sie keinen handelsüblichen Stabilisator. Dies könnte zu Schäden an CD und CD-Player führen.
- Bewahren Sie eine CD immer in ihrer Hülle auf.

Reinigung

- Reinigen Sie die CD vor dem Abspielen mit einem Reinigungstuch. Wischen Sie dabei immer von der Mitte nach außen.

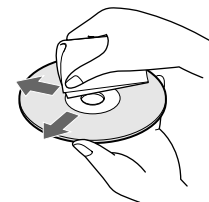

- Verwenden Sie keine Lösungsmittel wie Benzin oder Verdünner und keine handelsüblichen Reinigungsmittel oder Antistatik-Sprays für Schallplatten.

Störungsbehebung

Wenn an Ihrem CD-Player eine der unten genannten Störungen auftritt, versuchen Sie bitte, anhand der folgenden Checkliste das Problem zu beheben. Sollte es sich nicht beheben lassen, wenden Sie sich bitte an Ihren Sony-Händler.

Es ist kein Ton zu hören.

- / Überprüfen Sie, ob der CD-Player korrekt angeschlossen ist.
- / Überprüfen Sie, ob Sie den Verstärker korrekt eingestellt haben.
- / Stellen Sie den Ausgangspegel mit LINE OUT LEVEL +/- an der Fernbedienung ein (nur CDP-XE500 und CDP-XE300).

Die CD wird nicht wiedergegeben.

- / Es ist keine CD in den CD-Player eingelegt. Im Display erscheint „no DISC“. Legen Sie eine CD ein.
- / Legen Sie die CD mit der beschrifteten Seite nach oben ins CD-Fach ein.
- / Reinigen Sie die CD (siehe Seite 14).
- / Im CD-Player hat sich Feuchtigkeit niedergeschlagen. Nehmen Sie die CD heraus, und lassen Sie den CD-Player etwa eine Stunde lang eingeschaltet stehen (siehe Seite 2).

Der Aufnahmepegel hat sich geändert (nur CDP-XE500 und CDP-XE300).

- / Der Aufnahmepegel ändert sich, wenn Sie während der Aufnahme den Ausgangspegel mit LINE OUT LEVEL +/- an der Fernbedienung einstellen.

Die Fernbedienung funktioniert nicht (außer bei CDP-XE200).

- / Achten Sie darauf, daß sich zwischen Fernbedienung und CD-Player keine Hindernisse befinden.
- / Richten Sie die Fernbedienung auf den Fernbedienungssensor g am CD-Player.
- / Tauschen Sie alle Batterien in der Fernbedienung durch neue aus, wenn die alten erschöpft sind.

Technische Daten

CD-Player

Laser	Halbleiter-Laser ($\lambda = 780 \text{ nm}$) Emissionsdauer: kontinuierlich
Laseremission	max 44,6 μW * * gemessen im Abstand von 200 mm von der Linsenoberfläche am optischen Sensorblock bei einer Öffnung von 7 mm.
Frequenzgang	2 Hz bis 20 kHz $\pm 0,5 \text{ dB}$
Signal-Rauschabstand	über 100 dB
Dynamikbereich	über 98 dB
Harmonische Verzerrung	weniger als 0,0045%
Kanaltrennung	über 95 dB

Ausgänge

	Buchsentyp	Maximaler Ausgangspegel	Lastimpedanz
LINE OUT	Cinchbuchsen	2 V (bei 50 kOhm)	über 10 kOhm
DIGITAL OUT (OPTICAL) (nur CDP-XE500)	Optischer Ausgangsanschluß	-18 dBm	Wellenlänge: 660 nm
PHONES (nur CDP-XE500)	Stereo-Cinchbuchse	10 mW	32 Ohm

Allgemeines

Betriebsspannung	220 V – 230 V Wechselstrom, 50/60 Hz
Leistungsaufnahme	10 W
Abmessungen	ca. 430 × 95 × 295 mm (B/H/T) einschließlich vorstehender Teile und Bedienelemente
Gewicht	CDP-XE500: ca. 3,0 kg CDP-XE300/XE200: ca. 2,9 kg

Mitgeliefertes Zubehör

- Audiokabel (2 Cinchstecker – 2 Cinchstecker) (1)
- Fernbedienung (außer bei CDP-XE200) (1)
- SUM-3-Batterien (NS) von Sony (außer bei CDP-XE200) (2)

Änderungen, die dem technischen Fortschritt dienen, bleiben vorbehalten.

Index

A

- AMS 8
- Anschließen des Systems 4
 - Übersicht
- Anschlüsse 4
- Anspielen. Siehe Music Scan
- Ansteuern eines Titels
 - direkt 8
 - durch Abhören des Tons 8
 - durch kurzes Anspielen 8
 - mit AMS 8
 - über das Display 8
- Aufnahmen 11
 - eines Programms 11
 - mit Time Edit 12
- Auspacken 4
- Automatischer Musiksensoren.
 - Siehe AMS

E

- Ein- und Ausblenden 13
 - Time Fade 13

F

- Fernbedienung 4

G

- Gesamtspieldauer 7

H

- HALF 12
- Handhabung von CDs 15

M

- Music Scan 8

N

- Normale Wiedergabe 6

P

- Peak Search 14
- Programm 9
 - ändern 11
 - für die Aufnahme 12
 - überprüfen 11
- Programme Edit 11

R

- Restspieldauer 7

S

- Shuffle Play 9
- Störungsbehebung 15
- Suchen. Siehe Ansteuern eines Titels

T

- Time Edit 12
- Time Fade 13

U

- Überspielen. Siehe Aufnahmen

W

- Wiedergabe
 - normale Wiedergabe 6
 - Programme Play 9
 - Repeat Play 8
 - Shuffle Play 9
- Wiederholen
 - alles 8
 - den aktuellen Titel 9

Teile und Bedienelemente

Tasten

- CHECK 11
- CLEAR 11
- CONTINUE 6
- EDIT/TIME FADE 12
- FADER 13
- LINE OUT LEVEL +/- 6
- MUSIC SCAN 8
- § OPEN/CLOSE 6
- PEAK SEARCH 14
- PLAYMODE 9
- PROGRAM 9
- REPEAT 8
- SHUFFLE 9
- TIME 7
 - . 6
 - P 6
 - p 6
 - 0 /) 8
 - = / + 8
 - >10 8
- Zahlentasten 8

Schalter

- POWER 6

Anschluß

- DIGITAL OUT (OPTICAL) 5

Buchsen

- PHONES 6
- LINE OUT 5

Sonstige

- CD-Fach 6
- Display 7
 - AMS ± 6
- g 4