

Compact Disc Player

Bedienungsanleitung _____

Gebruiksaanwijzing _____

Istruzioni per l'uso _____

Manual de instruções _____



CDP-XE500

CDP-XE300

CDP-XE200

ACHTUNG

Um Feuergefahr und die Gefahr eines elektrischen Schlags zu vermeiden, setzen Sie das Gerät weder Regen noch sonstiger Feuchtigkeit aus.

Um einen elektrischen Schlag zu vermeiden, öffnen Sie das Gehäuse nicht. Überlassen Sie Wartungsarbeiten stets nur qualifiziertem Fachpersonal.

Der Laser in diesem Gerät erzeugt Strahlung, die den Grenzwert für Geräte der Klasse 1 übersteigt.



Dieses Gerät wurde als Laser-Gerät der Klasse 1 (CLASS 1 LASER) klassifiziert. Das entsprechende Etikett (CLASS 1 LASER PRODUCT) befindet sich außen an der Rückseite des Geräts.

Der folgende Warnhinweis befindet sich innerhalb des Geräts.



Sicherheitsmaßnahmen

Sicherheit

- Vorsicht— Die Verwendung optischer Instrumente zusammen mit diesem Produkt stellt ein Gesundheitsrisiko für die Augen dar.
- Sollten Fremdkörper oder Flüssigkeiten in das Gerät gelangen, trennen Sie es von der Netzsteckdose, und lassen Sie es von qualifiziertem Fachpersonal überprüfen, bevor Sie es wieder benutzen.

Stromversorgung

- Bevor Sie den CD-Player in Betrieb nehmen, überprüfen Sie bitte, ob die Betriebsspannung des CD-Players Ihrer lokalen Stromversorgung entspricht. Die Betriebsspannung ist auf dem Typenschild hinten am CD-Player verzeichnet.
- Das Gerät bleibt auch in ausgeschaltetem Zustand mit dem Stromnetz verbunden, solange das Netzkabel mit der Netzsteckdose verbunden ist.
- Wenn Sie den CD-Player längere Zeit nicht benutzen wollen, ziehen Sie bitte das Netzkabel aus der Netzsteckdose. Ziehen Sie dabei immer am Stecker, nie am Kabel selbst.
- Das Netzkabel darf nur von einer qualifizierten Kundendienstwerkstatt ausgetauscht werden.

Aufstellort

- Stellen Sie den CD-Player an einem Ort mit ausreichender Luftzufuhr auf, damit sich im Gerät kein Wärmestau bildet.
- Stellen Sie den CD-Player nicht auf eine weiche Oberfläche wie zum Beispiel einen Teppich. Dadurch könnten die Lüftungsöffnungen an der Unterseite blockiert werden.
- Stellen Sie den CD-Player nicht in der Nähe von Wärmequellen oder an Orten auf, an denen er direktem Sonnenlicht, übermäßig viel Staub oder mechanischen Erschütterungen ausgesetzt ist.

Niederschlag von Kondenswasser

- Wird der CD-Player direkt von einem kalten in einen warmen Raum gebracht oder in einem sehr feuchten Raum aufgestellt, kann sich auf den Linsen im CD-Player Feuchtigkeit niederschlagen. In diesem Falle funktioniert der CD-Player unter Umständen nicht mehr richtig. Nehmen Sie dann die CD heraus, und lassen Sie den CD-Player etwa eine Stunde lang eingeschaltet stehen, bis die Feuchtigkeit verdunstet ist.

Einstellen der Lautstärke

- Stellen Sie die Lautstärke nicht höher ein, während Sie gerade eine sehr leise Passage oder einen Teil ohne Tonsignale hören. Wenn danach wieder eine sehr laute Passage folgt, können die Lautsprecher beschädigt werden.

Reinigung

- Reinigen Sie Gehäuse, Bedienfeld und Bedienelemente mit einem weichen Tuch, das Sie leicht mit einem milden Reinigungsmittel angefeuchtet haben. Verwenden Sie keine Scheuermittel, Scheuerschwämme oder Lösungsmittel wie Alkohol oder Benzin.

Wenn Sie zu Ihrem CD-Player Fragen haben oder Probleme daran auftreten, wenden Sie sich bitte an Ihren Sony-Händler.

Willkommen!

Danke, daß Sie sich für diesen CD-Player von Sony entschieden haben. Lesen Sie diese Anleitung vor Inbetriebnahme des Geräts bitte genau durch, und bewahren Sie sie zum späteren Nachschlagen sorgfältig auf.

Zu dieser Bedienungsanleitung

Die Anweisungen in dieser Anleitung beziehen sich auf die Modelle CDP-XE500, CDP-XE300 und CDP-XE200. Auf den Abbildungen ist immer das Modell CDP-XE500 zu sehen. Auf Unterschiede in der Bedienung wird im Text klar hingewiesen, zum Beispiel durch die Anmerkung „nur CDP-XE500“.

Konventionen in dieser Anleitung

- Die Anweisungen in dieser Anleitung beziehen sich auf die Bedienelemente am Gerät. Sie können jedoch auch die Bedienelemente mit der gleichen oder einer ähnlichen Bezeichnung an der Fernbedienung benutzen. In den Anweisungen werden die Bedienelemente an der Fernbedienung in Klammern angegeben.
- In dieser Bedienungsanleitung werden folgende Symbole verwendet:



Bedeutet, daß Sie die Funktion mit der Fernbedienung aktivieren können. Beachten Sie bitte, daß Funktionen, die mit diesem Symbol markiert sind, bei Modell CDP-XE200 nicht zur Verfügung stehen.



Kennzeichnet Hinweise und Tips, mit denen sich eine Funktion leichter ausführen läßt.

INHALT

Vorbereitungen

Auspacken	4
Anschließen des Systems.....	4

Wiedergeben einer CD	6
----------------------------	---

Wiedergeben von CDs

Das Display.....	7
Ansteuern eines bestimmten Titels oder einer bestimmten Passage eines Titels.....	8
Wiederholte Wiedergabe	8
Wiedergabe in willkürlicher Reihenfolge (Shuffle Play)	9
Zusammenstellen eines individuellen Programms (Programme Play).....	9

Aufnahmen von CDs

Aufnehmen Ihres individuellen Programms.....	11
Aufnehmen einer CD mit Angabe der Bandlänge (Time Edit).....	12
Ein- und Ausblenden	13
Einstellen des Aufnahmepegels (Peak Search).....	14

Weitere Informationen

Hinweise zu CDs	14
Störungsbehebung.....	15
Technische Daten	15

Index

Index	16
-------------	----

Auspacken

Überprüfen Sie die Lieferung bitte auf Vollständigkeit:

- Audioverbindungskabel (1)
- Fernbedienung (außer bei CDP-XE200) (1)
- SUM-3-Batterien (NS) von Sony (außer bei CDP-XE200) (2)

Einlegen der Batterien in die Fernbedienung (außer bei CDP-XE200)

Sie können den CD-Player mit der mitgelieferten Fernbedienung steuern.

Legen Sie zwei R6-Batterien der Größe AA ein. Achten Sie dabei darauf, den positiven und negativen Pol der Batterien an den Markierungen + und - auszurichten. Wenn Sie das Gerät mit der Fernbedienung steuern wollen, richten Sie diese auf den Fernbedienungssensor g am CD-Player.

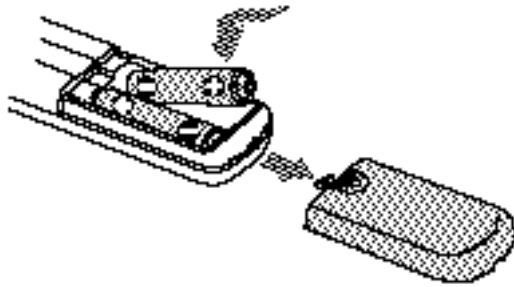

Austauschen der Batterien

Bei normalem Gebrauch halten die Batterien etwa 6 Monate. Wenn sich das Gerät über die Fernbedienung nicht mehr steuern läßt, tauschen Sie alle Batterien gegen neue aus.

Hinweise

- Lassen Sie die Fernbedienung nicht an einem sehr warmen oder feuchten Ort liegen.
- Achten Sie - besonders beim Austauschen der Batterien - darauf, daß keine Fremdkörper ins Gehäuse der Fernbedienung geraten.
- Setzen Sie den Fernbedienungssensor weder direktem Sonnenlicht noch irgendwelchen Lichtquellen aus. Direkte Lichteinstrahlung kann zu einer Fehlfunktion führen.
- Wenn Sie die Fernbedienung längere Zeit nicht benutzen wollen, nehmen Sie die Batterien heraus, damit nicht durch auslaufende oder korrodierende Batterien Schäden entstehen.

Anschließen des Systems

Übersicht

Im folgenden wird beschrieben, wie der CD-Player an einen Verstärker angeschlossen wird. Bitte achten Sie darauf, sämtliche Geräte auszuschalten, bevor Sie irgendwelche Verbindungen vornehmen.

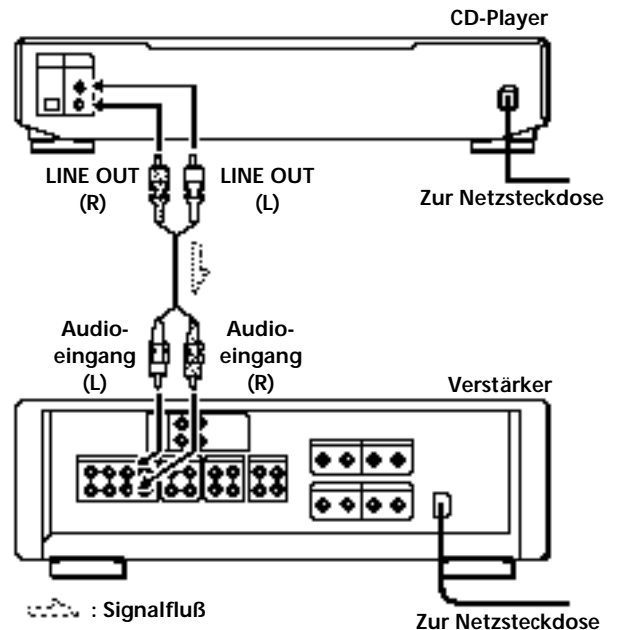

Was für Kabel benötigen Sie?

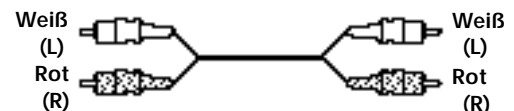

Audiokabel (mitgeliefert) (1)

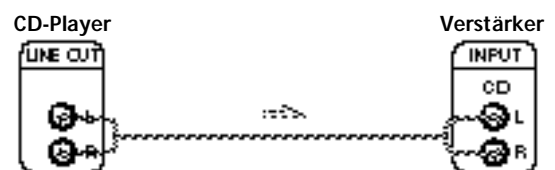

Anschließen

Achten Sie beim Anschließen des Audiokabels darauf, die farbcodierten Stecker in die entsprechenden Buchsen des jeweiligen Geräts zu stecken: Rot (rechts) in die rot gekennzeichnete Buchse, Weiß (links) in die weiß gekennzeichnete Buchse. Stecken Sie die Stecker fest in die Buchsen hinein. Andernfalls können Störgeräusche auftreten.



 Sie können den Ausgangspegel auf den Verstärker einstellen (nur CDP-XE500 und CDP-XE300)  Drücken Sie LINE OUT LEVEL +/- an der Fernbedienung. Sie können den Ausgangspegel auf bis zu -20 dB reduzieren. Wenn Sie den Ausgangspegel reduzieren, erscheint  im Display. Wenn Sie den CD-Player ausschalten, wird als Ausgangspegel automatisch wieder der höchste Pegel eingestellt.

- Bei einer digitalen Komponente wie einem Digitalverstärker, einem D/A-Converter, bei DAT oder MD (nur CDP-XE500)
Schließen Sie die Komponente über ein optisches Kabel (nicht mitgeliefert) an den Anschluß DIGITAL OUT (OPTICAL) an. Nehmen Sie die Kappe ab, und schließen Sie das optische Kabel hier an.
Beachten Sie bitte, daß bei dieser Verbindung folgende Funktionen nicht möglich sind:
 - Ein- und Ausblenden (siehe Seite 13)
 - Time Fade (siehe Seite 13)
 - Einstellen des Ausgangspegels mit den Tasten LINE OUT LEVEL +/- an der Fernbedienung (siehe oben)

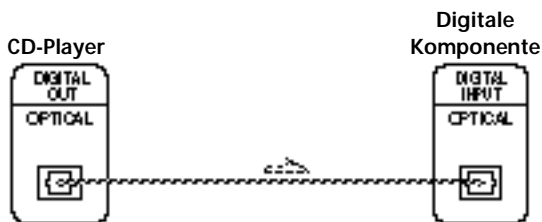
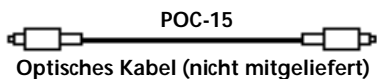

Hinweis

Bei einer Verbindung über den Anschluß DIGITAL OUT (OPTICAL) können Störgeräusche auftreten, wenn Sie andere CDs als Musik-CDs wiedergeben, zum Beispiel eine CD-ROM.

Anschließen des Netzkabels

Schließen Sie das Netzkabel an eine Netzsteckdose an.

Und was kommt als nächstes?

Sie können Ihren CD-Player jetzt benutzen.

Wenn Sie noch nicht wissen, wie bei einem CD-Player die Wiedergabe funktioniert, schlagen Sie bitte unter „Wiedergeben einer CD“ auf Seite 6 nach.

Dann informieren Sie sich in den folgenden Abschnitten über die restlichen Funktionen des Geräts.

Wiedergeben einer CD

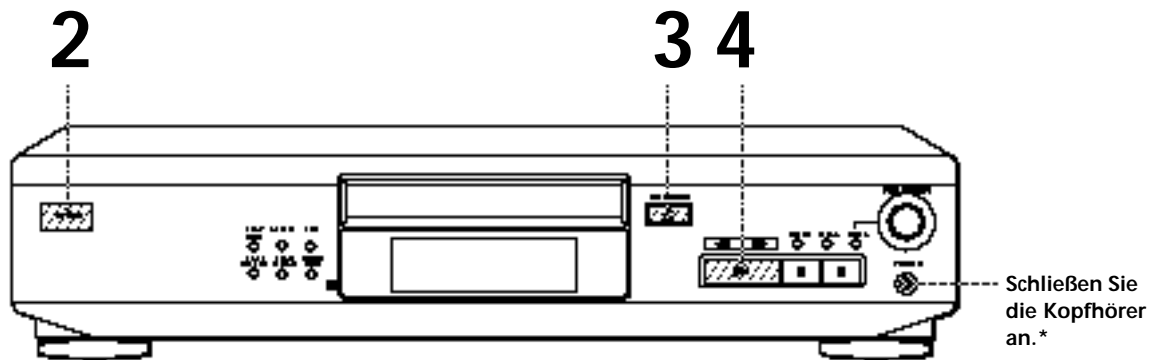

*nur CDP-XE500

- Informationen zum Anschließen des Geräts finden Sie auf den Seiten 4 – 5.

Wenn Sie den CD-Player mit eingelegter CD einschalten, können Sie die Wiedergabe automatisch am Anfang der CD starten. Wenn Sie einen handelsüblichen Timer anschließen, können Sie die Wiedergabe der CD zu einem beliebigen Zeitpunkt beginnen lassen.

Sie können den Ausgangspegel mit der Taste LINE OUT LEVEL +/- an der Fernbedienung einstellen (nur CDP-XE500 und CDP-XE300) Z

Sie können die Lautstärke für die Kopfhörer an der Fernbedienung einstellen (nur CDP-XE500) Z
Schließen Sie die Kopfhörer an die Buchse PHONES an, und stellen Sie die Lautstärke mit der Taste LINE OUT LEVEL +/- an der Fernbedienung ein.

1 Schalten Sie den Verstärker ein, und wählen Sie die CD-Player-Position, so daß der Ton von diesem CD-Player wiedergegeben wird.

2 Schalten Sie mit dem Netzschalter POWER den CD-Player ein.

3 Drücken Sie § OPEN/CLOSE, und legen Sie eine CD ins CD-Fach ein.

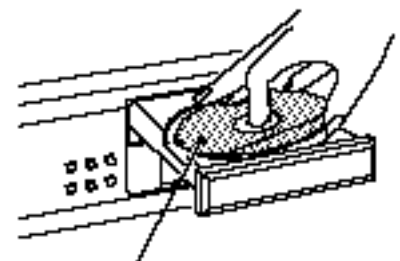

Beschriftete Seite nach oben

4 Drücken Sie .
Das CD-Fach schließt sich, und der CD-Player gibt alle Titel einmal wieder (normale Wiedergabe).
Stellen Sie die Lautstärke am Verstärker ein.

So beenden Sie die Wiedergabe

Drücken Sie p.

Zum	Gehen Sie folgendermaßen vor:
Pausieren	Drücken Sie P
Fortsetzen der Wiedergabe nach einer Pause	Drücken Sie P oder .
Weiterschalten zum nächsten Titel	Drehen Sie AMS ± im Uhrzeigersinn
Zurückgehen zum vorigen Titel	Drehen Sie AMS ± gegen den Uhrzeigersinn
Stoppen der Wiedergabe und Herausnehmen der CD	Drücken Sie § OPEN/CLOSE

Das Display

Im Display werden Informationen zur CD im CD-Fach angezeigt.

• CDP-XE500

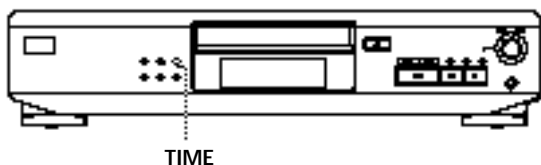

• CDP-XE300 und CDP-XE200

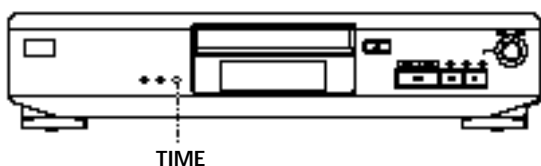

Gesamtzahl und Gesamtspieldauer der Titel

Drücken Sie TIME, bevor Sie die Wiedergabe starten. Im Display erscheinen die Gesamtzahl der Titel, die Gesamtspieldauer und der Musikkalender.

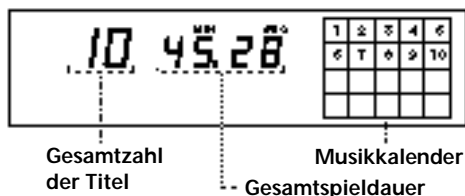

Bei der Wiedergabe im Shuffle-Play-Modus („SHUFFLE“ erscheint im Display, siehe Seite 9) fügt das Gerät zwischen zwei Titeln eine Zugriffszeit von einer Sekunde ein. Diese Sekunden werden bei der Angabe der Gesamtspieldauer im Display automatisch hinzuaddiert.

Diese Informationen werden auch angezeigt, wenn Sie mit § OPEN/CLOSE das CD-Fach schließen.

Anzeigen von Informationen während der Wiedergabe

Während der Wiedergabe einer CD erscheinen im Display die aktuelle Titelnummer, die Spieldauer und der Musikkalender.

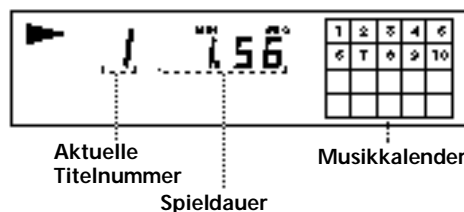

Die Titelnummer im Musikkalender verschwindet, nachdem der jeweilige Titel abgespielt wurde.

Anzeigen der Restspieldauer

Bei jedem Tastendruck auf TIME während der Wiedergabe einer CD ändert sich die Anzeige im Display wie in der Übersicht unten dargestellt.

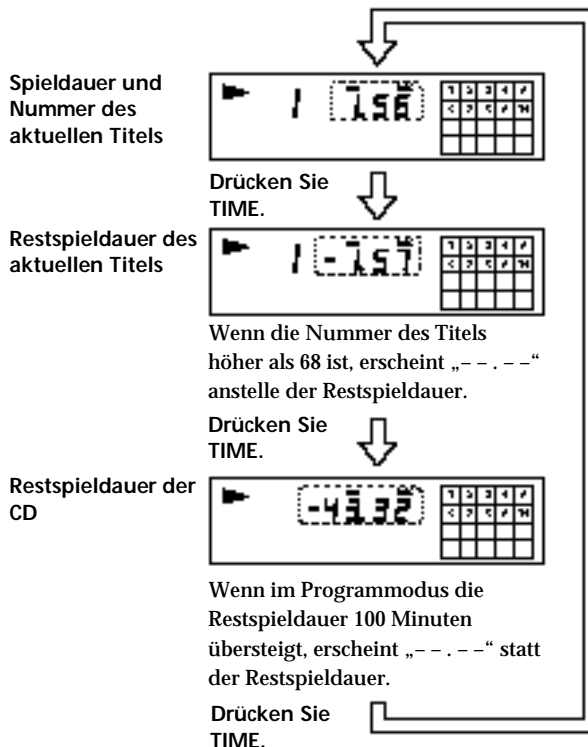

Ansteuern eines bestimmten Titels oder einer bestimmten Passage eines Titels

Sie können während der Wiedergabe einer CD mit Hilfe der AMS-Funktion (AMS - Automatischer Musiksensord) am CD-Player oder der Zahlentasten an der Fernbedienung jederzeit mühelos einen bestimmten Titel ansteuern und wiedergeben. Sie können bei ser Wiedergabe einer CD auch eine bestimmte Passage eines Titels ansteuern.

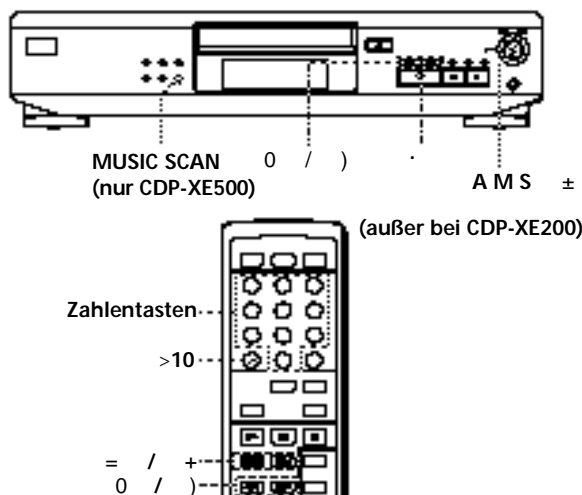

Zum Ansteuern des nächsten oder eines späteren Titels	Gehen Sie folgendermaßen vor: Drehen Sie AMS ± im Uhrzeigersinn, bis Sie den gewünschten Titel gefunden haben. An der Fernbedienung drücken Sie so oft +, bis Sie den gewünschten Titel gefunden haben.
des aktuellen oder eines vorhergehenden Titels	Drehen Sie AMS ± gegen den Uhrzeigersinn, bis Sie den gewünschten Titel gefunden haben. An der Fernbedienung drücken Sie so oft =, bis Sie den gewünschten Titel gefunden haben.
eines bestimmten Titels direkt	Drehen Sie AMS ±, bis die Nummer des gewünschten Titels im Display erscheint. An der Fernbedienung drücken Sie die entsprechende Zahlentaste (außer bei CDP-XE200).
durch kurzes Anspielen (10 Sekunden) jedes Titels (Music Scan) (nur CDP-XE500)	Drücken Sie MUSIC SCAN. Wenn Sie den gewünschten Titel gefunden haben, starten Sie mit die Wiedergabe des Titels.
einer bestimmten Passage beim Abhören des Tons	Drücken Sie) (vorwärts) oder 0 (rückwärts), und halten Sie die Taste gedrückt, bis Sie die gewünschte Stelle gefunden haben
einer bestimmten Passage direkt über das Display im Pausemodus	Drücken Sie) (vorwärts) oder 0 (rückwärts), und halten Sie die Taste gedrückt, bis Sie die gewünschte Stelle gefunden haben. Dabei ist der Ton nicht zu hören.

Wenn Sie mit der Fernbedienung einen Titel mit einer Nummer über 10 direkt ansteuern wollen (außer bei CDP-XE200)

Drücken Sie zunächst >10 und dann die entsprechenden Zahlentasten. Eine „0“ geben Sie mit der Zahlentaste 10 ein.

Beispiel: So steuern Sie Titel 30 an
Drücken Sie zuerst >10, dann 3 und 10.

Sie können die Anspielzeit für Music Scan verlängern
Drücken Sie MUSIC SCAN so oft, bis die gewünschte Anspielzeit (10, 20 oder 30) im Display erscheint. Bei jedem Tastendruck erscheint zyklisch die nächste Zahl.

Hinweis

Wenn „⏮“ im Display erscheint, ist die CD am Ende angekommen, während Sie) gedrückt gehalten. Drücken Sie 0, oder drehen Sie AMS ± gegen den Uhrzeigersinn, um zurückzugehen.

Wiederholte Wiedergabe

Sie können in jedem Modus Titel wiederholt wiedergeben lassen.

- CDP-XE500

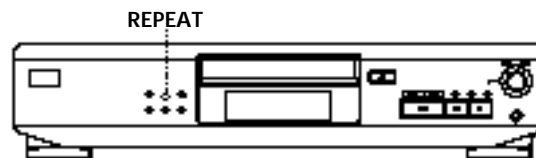

- CDP-XE300 und CDP-XE200

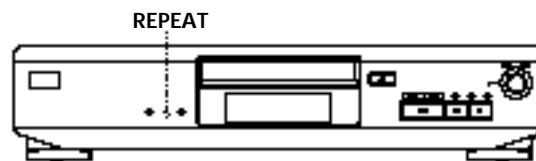

Drücken Sie bei der Wiedergabe einer CD die Taste REPEAT.

„REPEAT“ erscheint im Display. Der CD-Player wiederholt die Stücke folgendermaßen:

Bei normaler Wiedergabe (Seite 6)	Wiederholt der CD-Player alle Titel
Shuffle Play (Seite 9)	alle Titel in willkürlicher Reihenfolge
Programme Play (Seite 9)	das gleiche Programm

So beenden Sie die wiederholte Wiedergabe
Drücken Sie REPEAT so oft, bis „REPEAT“ im Display verschwindet.

Wiederholen des aktuellen Titels

Sie können in jedem Modus den aktuellen Titel wiederholt wiedergeben lassen.

Während der Wiedergabe des gewünschten Titels drücken Sie REPEAT so oft, bis „REPEAT 1“ im Display erscheint.

Wiedergabe in willkürlicher Reihenfolge (Shuffle Play)

Sie können bei diesem CD-Player die Titel einer CD in willkürlicher Reihenfolge wiedergeben lassen (von engl. „shuffle“ = mischen).

• CDP-XE500



• CDP-XE300 und CDP-XE200



- 1 Drücken Sie PLAYMODE so oft, bis „SHUFFLE“ im Display erscheint.
Wenn Sie die Fernbedienung benutzen, drücken Sie SHUFFLE.
- 2 Starten Sie mit Shuffle Play.
Die Anzeige  erscheint, während der CD-Player die Titel „mischt“.

So beenden Sie Shuffle Play

Drücken Sie zweimal PLAYMODE.

Wenn Sie die Fernbedienung benutzen, drücken Sie CONTINUE (außer bei CDP-XE200).

 Sie können Shuffle Play während der Wiedergabe starten

Drücken Sie PLAYMODE so oft, bis „SHUFFLE“ im Display erscheint. Wenn Sie die Fernbedienung benutzen, drücken Sie SHUFFLE (außer bei CDP-XE200). Die Wiedergabe in willkürlicher Reihenfolge beginnt ab dem aktuellen Titel.

Zusammenstellen eines individuellen Programms (Programme Play)

Sie können die Wiedergabereihenfolge der Titel auf einer CD neu festlegen und damit Ihr eigenes Programm individuell zusammenstellen. Das Programm kann bis zu 24 Titel lang sein.

• CDP-XE500

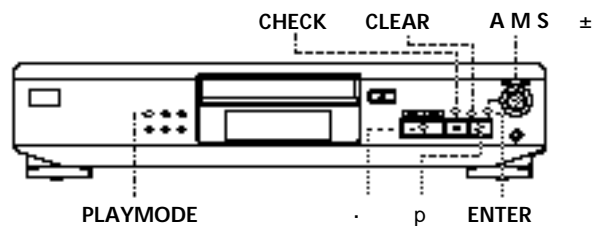

• CDP-XE300 und CDP-XE200

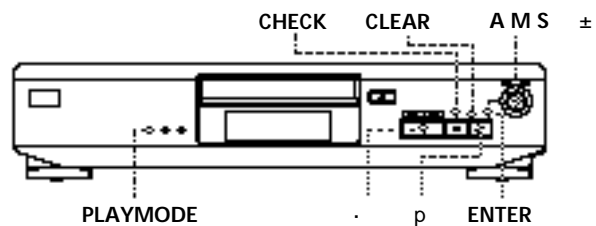

Zusammenstellen eines Programms am Gerät

- 1 Drücken Sie vor dem Starten der Wiedergabe PLAYMODE so oft, bis „PROGRAM“ im Display erscheint.
- 2 Drehen Sie AMS ±, bis die Nummer des gewünschten Titels im Display erscheint.
Die Gesamtspieldauer und die Nummern der programmierten Titel blinken im Display.

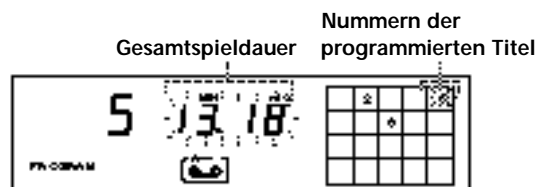

(Fortsetzung)

- 3 Wählen Sie den Titel mit ENTER.

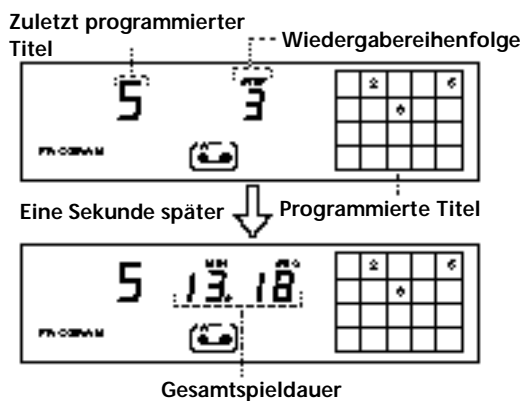

Wenn Sie einen Fehler gemacht haben
Drücken Sie CLEAR, und gehen Sie dann wie in Schritt 2 und 3 erläutert vor.

- 4 Programmieren Sie wie in Schritt 2 und 3 erläutert die gewünschten Titel in der gewünschten Reihenfolge.
- 5 Starten Sie Program Play mit der Taste .

So beenden Sie Program Play
Drücken Sie PLAYMODE.

☛ Wenn Sie nacheinander Titel programmieren, die auf der CD nicht aufeinanderfolgen (z. B. 1, 3, 5 usw.)
Zwischen zwei Titeln fügt das Gerät eine Zugriffszeit von einer Sekunde ein.

☛ Das Programm bleibt gespeichert, wenn Programme Play endet
Wenn Sie . drücken, wird dasselbe Programm noch einmal gespielt.

Hinweise

- Die Gesamtspieldauer wird nicht im Display angezeigt, wenn sie 100 Minuten überschreitet.
- „FULL“ erscheint im Display, wenn Sie versuchen, einen weiteren Titel in ein Programm aufzunehmen, das bereits 24 Titel enthält.

Zusammenstellen eines Programms mit der Fernbedienung (außer bei CDP-XE200) Z

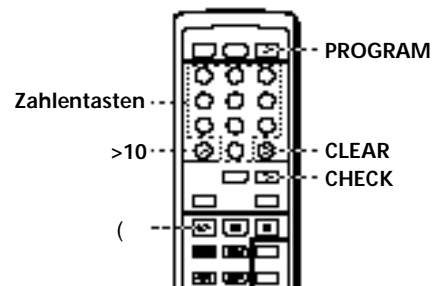

- 1 Drücken Sie vor dem Starten der Wiedergabe die Taste PROGRAM.
„PROGRAM“ erscheint im Display.
- 2 Drücken Sie die Zahlentasten für die Titel, die Sie in Ihr Programm aufnehmen wollen, und zwar in der gewünschten Reihenfolge.
Beispiel: Sie möchten die Titel 2, 8 und 5 programmieren.
Drücken Sie die Zahlentasten 2, 8 und 5 in dieser Reihenfolge.

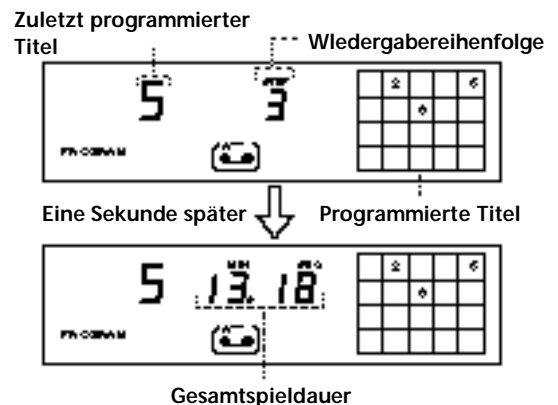

So wählen Sie einen Titel mit einer Nummer über 10 aus
Drücken Sie die Taste >10 (siehe Seite 8).

Wenn Sie einen Fehler gemacht haben
Drücken Sie CLEAR und dann die richtige Zahlentaste.

- 3 Starten Sie mit (Programme Play.

So beenden Sie Programme Play
Drücken Sie CONTINUE.

☛ Wenn Sie nacheinander Titel programmieren, die auf der CD nicht aufeinanderfolgen (z. B. 1, 3, 5 usw.)
Zwischen zwei Titeln fügt das Gerät eine Zugriffszeit von einer Sekunde ein.

Das Programm bleibt gespeichert, wenn Programme Play endet
Wenn Sie (drücken, wird dasselbe Programm noch einmal gespielt.

Sie können während der Programmierung die Gesamtspieldauer überprüfen (Programme Edit)
Wählen Sie mit = oder + einen Titel aus, und überprüfen Sie dann die Gesamtspieldauer. Dann bestätigen Sie mit PROGRAM Ihre Wahl.

Hinweise

- Die Gesamtspieldauer wird nicht im Display angezeigt, wenn sie 100 Minuten überschreitet.
- „FULL“ erscheint im Display, wenn Sie versuchen, einen weiteren Titel in ein Programm aufzunehmen, das bereits 24 Titel enthält.

Überprüfen der Titelreihenfolge

Sie können die Titelreihenfolge in Ihrem Programm vor oder nach dem Starten der Wiedergabe überprüfen.

Drücken Sie CHECK.

Bei jedem Tastendruck auf diese Taste erscheinen im Display die einzelnen Titelnummern in der programmierten Reihenfolge. Nach dem letzten Titel im Programm erscheint „End“, und im Display sehen Sie wieder die normale Anzeige. Wenn Sie die Titelreihenfolge überprüfen wollen, wenn das Programm bereits wiedergegeben wird, erscheinen nur noch die restlichen Titelnummern.

Ändern der Titelreihenfolge

Sie können Ihr Programm ändern, bevor Sie die Wiedergabe starten.

Zum	Gehen Sie folgendermaßen vor:
Löschen eines Titels	Drücken Sie CHECK, bis der unerwünschte Titel im Display erscheint, und drücken Sie dann CLEAR
Löschen des letzten Titels im Programm	Drücken Sie CLEAR. Mit jedem Tastendruck wird der jeweils letzte Titel gelöscht.
Hinzufügen von Titeln am Ende des Programms	Drehen Sie AMS ±, bis der Titel, der hinzugefügt werden soll, im Display erscheint, und drücken Sie dann ENTER. An der Fernbedienung drücken Sie einfach die Zahlentasten der Titelnummern, die hinzugefügt werden sollen (außer bei CDP-XE200).
Ändern des gesamten Programms	Drücken Sie p (Stop). Stellen Sie nun ein neues Programm zusammen, wie weiter oben beschrieben.

Aufnehmen Ihres individuellen Programms

Sie können Ihr selbst zusammengestelltes Programm auf Kassette, DAT oder MD aufnehmen. Das Programm kann bis zu 24 Titel umfassen.
Sie können bei der Programmierung eine Pause einfügen, so daß Sie Ihr Programm auf die beiden Seiten einer Kassette verteilt aufnehmen können.

• CDP-XE500

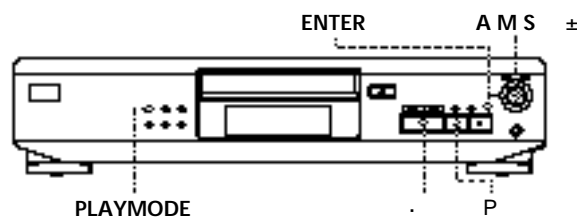

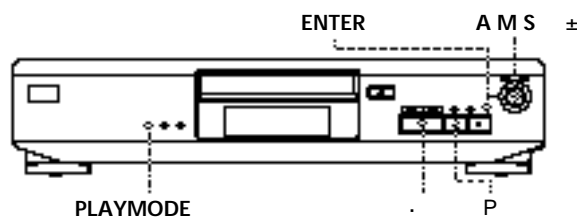

• CDP-XE300 und CDP-XE200



- Stellen Sie ein individuelles Programm zusammen (für Seite A beim Aufnehmen auf ein Band). Achten Sie dabei auf die im Display angezeigte Spieldauer.
Führen Sie die Schritte 1 bis 4 unter „Zusammenstellen eines Programms am Gerät“ auf Seite 9 oder die Schritte 1 und 2 unter „Zusammenstellen eines Programms mit der Fernbedienung“ auf Seite 10 aus.
Die Anzeige erscheint im Display.
- Wenn Sie Ihr Programm auf beide Seiten einer Kassette verteilen wollen, fügen Sie mit P eine Pause ein.
„P“ und die Anzeige erscheinen im Display, und die Spieldauer wird auf „0.00“ zurückgesetzt.
Wenn Sie nur eine Seite einer Kassette oder aber eine DAT oder MD bespielen wollen, überspringen Sie diesen Schritt, und fahren Sie mit Schritt 4 fort.

Eine Pause gilt als ein Titel
Das heißt, wenn Sie eine Pause einfügen, können Sie bis zu 23 Titel in Ihr Programm aufnehmen.
- Stellen Sie wie in Schritt 1 beschrieben ein Programm für die Seite B zusammen.
- Starten Sie die Aufnahme an Ihrem Aufnahmegerät, und drücken Sie dann · am CD-Player.
Wenn Sie beide Seiten einer Kassette bespielen wollen und eine Pause programmiert haben, pausiert der CD-Player am Ende des Programnteils für Seite A.
- Um die Seite B zu bespielen, drehen Sie die Musikkassette um, und drücken Sie · oder P am CD-Player. Die Aufnahme wird fortgesetzt.

So können Sie Ihr Programm überprüfen und ändern. Schlagen Sie bitte auf Seite 11 nach.

Beim Überprüfen des Programmteils für Seite A erscheint die Anzeige , beim Überprüfen des Programmteils für Seite B die Anzeige .

Wenn Sie nacheinander Titel programmieren, die auf der CD nicht aufeinanderfolgen (z. B. 1, 3, 5 usw.) Zwischen zwei Titeln fügt das Gerät eine Zugriffszeit von einer Sekunde ein.

Aufnahmen einer CD mit Angabe der Bandlänge (Time Edit) (nur CDP-XE500)

Sie können den CD-Player ein Programm zusammenstellen lassen, das der Bandlänge entspricht. Der CD-Player stellt das Programm automatisch zusammen, wobei die ursprüngliche Reihenfolge der Titel auf der CD erhalten bleibt.

Das Programm kann bis zu 24 Titel umfassen, wobei eine Pause, die zwischen zwei Titel eingefügt wird, als ein Titel gilt.

Beachten Sie, daß Titel mit einer Nummer über 24 nicht automatisch programmiert werden können.

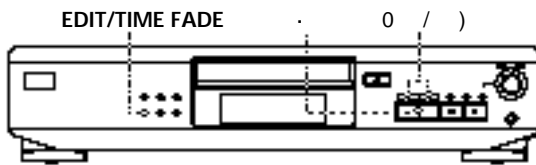

- Drücken Sie, bevor Sie die Wiedergabe starten, EDIT/TIME FADE, bis EDIT erscheint und „A“ in der Anzeige  im Display blinkt.
- Geben Sie mit 0 oder) die Bandlänge an. Mit jedem Tastendruck auf diese Tasten wechselt die Anzeige im Display wie unten gezeigt, wobei jeweils auch die Anzeige der Bandlänge einer Seite zu sehen ist.

HALF	C-46	C-54	C-60	C-74	C-90	---	---
(23.00)	(27.00)	(30.00)	(37.00)	(45.00)			

Wenn Sie „HALF“ wählen

Der CD-Player stellt als Programm für die beiden Seiten jeweils die Hälfte der Spieldauer der CD ein. Diese Funktion steht jedoch nicht zur Verfügung, wenn sich auf der CD mehr als 24 Titel befinden.

- Drücken Sie EDIT/TIME FADE. Der CD-Player beginnt, das Programm zusammenzustellen. Im Display erscheinen die Titel, die in das Programm aufgenommen werden. „B“ blinkt in der Anzeige  im Display.

- Wenn Sie beide Seiten einer Kassette bespielen wollen, drücken Sie nochmals EDIT/TIME FADE. Der CD-Player fügt eine Pause ein und stellt dann das Programm für Seite B zusammen. Im Display erscheinen die programmierten Titel. Wenn Sie nur eine Seite einer Kassette oder aber eine DAT oder MD bespielen wollen, überspringen Sie diesen Schritt.

- Starten Sie an Ihrem Aufnahmegerät die Aufnahme, und drücken Sie dann \cdot am CD-Player. Wenn Sie beide Seiten einer Kassette bespielen, pausiert der CD-Player am Ende des Programmteils für Seite A.

- Um Seite B zu bespielen, drehen Sie die Musikkassette um, und drücken Sie \cdot oder P am CD-Player, um die Aufnahme fortzusetzen.

So beenden Sie Time Edit

Drücken Sie PLAYMODE so oft, bis „SHUFFLE“ und „PROGRAM“ im Display ausgeblendet werden.

An der Fernbedienung drücken Sie dazu CONTINUE.

Sie können im voraus bestimmte Titel programmieren. Wählen Sie die gewünschten Titel aus, bevor Sie wie oben beschrieben die Funktion starten. Der CD-Player stellt nun aus den übrigen Titeln ein Programm zusammen. In diesem Falle können Sie zur Auswahl der Bandlänge nicht „HALF“ wählen.

Sie können eine beliebige Bandlänge angeben. Stellen Sie die Bandlänge mit AMS \pm ein. Beispiel: Wenn die Bandlänge einer Seite 30 Minuten und 15 Sekunden beträgt

- Zum Einstellen der Minuten drehen Sie AMS \pm , bis „30“ im Display erscheint. Drücken Sie dann ENTER.
- Zum Einstellen der Sekunden drehen Sie AMS \pm , bis „15“ im Display erscheint. Drücken Sie dann ENTER.

Wenn Sie nacheinander Titel programmieren, die auf der CD nicht aufeinanderfolgen (z. B. 1, 3, 5 usw.) Zwischen zwei Titeln fügt das Gerät eine Zugriffszeit von einer Sekunde ein.

So können Sie Ihr Programm überprüfen und ändern. Schlagen Sie bitte auf Seite 11 nach.

Ein- und Ausblenden

Sie können den Ton von Hand ein- oder ausblenden, so daß die Musiktitel nicht allzu abrupt einsetzen oder enden.

Beachten Sie jedoch, daß diese Funktion nicht zur Verfügung steht, wenn Sie die Verbindung über den Anschluß DIGITAL OUT (OPTICAL) vorgenommen haben (nur CDP-XE500).

Ein- oder Ausblenden an der gewünschten Stelle (außer bei CDP-XE200) Z

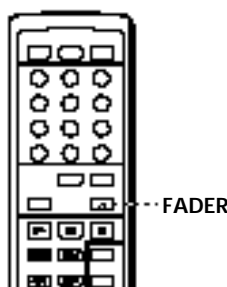

Zum	Drücken Sie FADER
Starten der Wiedergabe mit Einblenden des Tons	während der Pause. Die Anzeige Q blinkt, und der Ton wird eingeleuchtet.
Beenden der Wiedergabe mit Ausblenden des Tons	wenn das Ausblenden des Tons beginnen soll. Die Anzeige q blinkt. Der Ton wird ausgeblendet, und der CD-Player schaltet in den Pausemodus.

Die Ein-/Ausblendedauer beträgt 5 Sekunden. Wenn Sie FADER während Music Scan drücken (Seite 8), dauert das Ein-/Ausblenden nur noch 2 Sekunden.

Ausblenden zu einer bestimmten Zeit (Time Fade) (nur CDP-XE500)

Sie können den CD-Player so einstellen, daß er automatisch ausblendet, indem Sie die Spieldauer angeben. Der so eingestellte Wert gilt zweimal, das heißt, die Wiedergabe wird am Ende beider Seiten einer Musikkassette durch Ausblenden des Tons beendet.

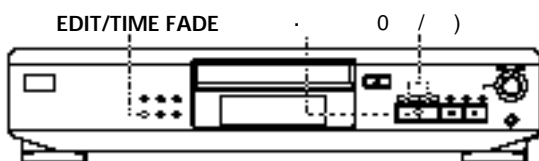

- 1 Drücken Sie vor dem Starten der Wiedergabe so oft EDIT/TIME FADE, bis „“ und „A“ in der Anzeige im Display erscheinen.
- 2 Geben Sie mit 0 oder) die Spieldauer an. Mit jedem Tastendruck auf diese Tasten wechselt die Anzeige im Display wie unten gezeigt, wobei jeweils auch die Anzeige der Bandlänge einer Seite zu sehen ist.

n	HALF	C-46	C-54	C-60	C-74	C-90	- - -	N
		(23.00)	(27.00)	(30.00)	(37.00)	(45.00)		

Wenn Sie „HALF“ auswählen
Der CD-Player stellt als Spieldauer die Hälfte der gesamten Spieldauer ein.

- 3 Starten Sie mit · die Wiedergabe. Zu der angegebenen Zeit wird der Ton ausgeblendet, und der CD-Player schaltet in den Pausemodus. „B“ erscheint in der Anzeige im Display.
- 4 Um die Seite B der Kassette zu bespielen, drehen Sie die Kassette um, und drücken Sie · oder P am CD-Player. Die Wiedergabe wird fortgesetzt. Auch auf Seite B endet die Wiedergabe zu der festgelegten Zeit mit dem Ausblenden des Tons.

So beenden Sie Time Fade
Drücken Sie EDIT/TIME FADE.

- Sie können eine beliebige Spieldauer angeben
Schlagen Sie bitte unter „Sie können eine beliebige Bandlänge angeben“ auf Seite 12 nach.
- Sie können während des Time Fade die CD wechseln
Wenn die Wiedergabe vor der angegebenen Ausblendzeit endet, wenn Sie zum Beispiel Single-CDs auf Band aufzeichnen, wechseln Sie die CD. Die angegebene Ausblendzeit wird nur während der Wiedergabe gezählt.
- Sie können die Wiedergabe mit Einblenden des Tons fortsetzen (Schritt 4)
Nachdem Sie die Kassette umgedreht haben, drücken Sie FADER an der Fernbedienung.

Hinweis
Time Fade wird abgebrochen, wenn Sie während des Einstellvorgangs 0 oder) drücken.

Einstellen des Aufnahmepegels (Peak Search) (nur CDP-XE500)

Der CD-Player sucht den höchsten Pegel aller aufzunehmenden Titel, so daß Sie vor Beginn der Aufnahme den Aufnahmepegel einstellen können.

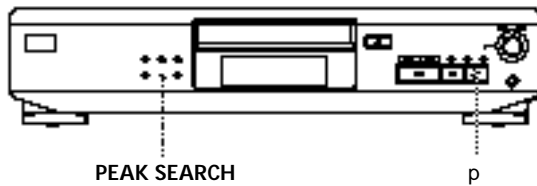

- 1 Bevor Sie die Wiedergabe starten, drücken Sie PEAK SEARCH.
„PEAK“ blinkt im Display, und der CD-Player gibt den Teil mit dem höchsten Pegel wieder.
- 2 Stellen Sie an Ihrem Aufnahmegerät den Aufnahmepegel ein.
- 3 Beenden Sie Peak Search mit p am CD-Player.
„PEAK“ verschwindet im Display.

Hinweis

Es ist möglich, daß der CD-Player auch bei der gleichen CD von Fall zu Fall eine andere Stelle als die Passage mit dem höchsten Pegel erkennt. Der Unterschied zwischen den einzelnen Stellen ist jedoch so gering, daß Sie den Aufnahmepegel trotzdem in jedem Falle präzise einstellen können.

Hinweise zu CDs

Handhabung von CDs

- Damit die CD nicht verschmutzt, berühren Sie sie immer nur am Rand. Fassen Sie nicht auf die Oberfläche.
- Kleben Sie weder Papier noch Klebeband auf die CD.



Falsch

- Setzen Sie die CD weder direktem Sonnenlicht noch Wärmequellen wie zum Beispiel Warmluftauslässen aus. Lassen Sie sie nicht in einem in der Sonne geparkten Auto liegen, denn die Temperaturen im Wageninneren können sehr stark ansteigen.
- Verwenden Sie keinen handelsüblichen Stabilisator. Dies könnte zu Schäden an CD und CD-Player führen.
- Bewahren Sie eine CD immer in ihrer Hülle auf.

Reinigung

- Reinigen Sie die CD vor dem Abspielen mit einem Reinigungstuch. Wischen Sie dabei immer von der Mitte nach außen.



- Verwenden Sie keine Lösungsmittel wie Benzin oder Verdünner und keine handelsüblichen Reinigungsmittel oder Antistatik-Sprays für Schallplatten.

Störungsbehebung

Wenn an Ihrem CD-Player eine der unten genannten Störungen auftritt, versuchen Sie bitte, anhand der folgenden Checkliste das Problem zu beheben. Sollte es sich nicht beheben lassen, wenden Sie sich bitte an Ihren Sony-Händler.

Es ist kein Ton zu hören.

- / Überprüfen Sie, ob der CD-Player korrekt angeschlossen ist.
- / Überprüfen Sie, ob Sie den Verstärker korrekt eingestellt haben.
- / Stellen Sie den Ausgangspegel mit LINE OUT LEVEL +/- an der Fernbedienung ein (nur CDP-XE500 und CDP-XE300).

Die CD wird nicht wiedergegeben.

- / Es ist keine CD in den CD-Player eingelegt. Im Display erscheint „no DISC“. Legen Sie eine CD ein.
- / Legen Sie die CD mit der beschrifteten Seite nach oben ins CD-Fach ein.
- / Reinigen Sie die CD (siehe Seite 14).
- / Im CD-Player hat sich Feuchtigkeit niedergeschlagen. Nehmen Sie die CD heraus, und lassen Sie den CD-Player etwa eine Stunde lang eingeschaltet stehen (siehe Seite 2).

Der Aufnahmepegel hat sich geändert (nur CDP-XE500 und CDP-XE300).

- / Der Aufnahmepegel ändert sich, wenn Sie während der Aufnahme den Ausgangspegel mit LINE OUT LEVEL +/- an der Fernbedienung einstellen.

Die Fernbedienung funktioniert nicht (außer bei CDP-XE200).

- / Achten Sie darauf, daß sich zwischen Fernbedienung und CD-Player keine Hindernisse befinden.
- / Richten Sie die Fernbedienung auf den Fernbedienungssensor g am CD-Player.
- / Tauschen Sie alle Batterien in der Fernbedienung durch neue aus, wenn die alten erschöpft sind.

Technische Daten

CD-Player

Laser	Halbleiter-Laser (= 780 nm) Emissionsdauer: kontinuierlich
Laseremission	max 44,6 µW* * gemessen im Abstand von 200 mm von der Linsenoberfläche am optischen Sensorblock bei einer Öffnung von 7 mm.
Frequenzgang	2 Hz bis 20 kHz ± 0,5 dB
Signal-Rauschabstand	über 100 dB
Dynamikbereich	über 98 dB
Harmonische Verzerrung	weniger als 0,0045%
Kanaltrennung	über 95 dB

Ausgänge

	Buchsentyp	Maximaler Ausgangspegel	Lastimpedanz
LINE OUT	Cinchbuchsen	2 V (bei 50 kOhm)	über 10 kOhm
DIGITAL OUT (OPTICAL) (nur CDP-XE500)	Optischer Ausgangsanschluß	-18 dBm	Wellenlänge: 660 nm
PHONES (nur CDP-XE500)	Stereo-Cinchbuchse	10 mW	32 Ohm

Allgemeines

Betriebsspannung	220 V – 230 V Wechselstrom, 50/60 Hz
Leistungsaufnahme	10 W
Abmessungen	ca. 430 × 95 × 295 mm (B/H/T) einschließlich vorstehender Teile und Bedienelemente
Gewicht	CDP-XE500: ca. 3,0 kg CDP-XE300/XE200: ca. 2,9 kg

Mitgeliefertes Zubehör

- Audiokabel (2 Cinchstecker – 2 Cinchstecker) (1)
- Fernbedienung (außer bei CDP-XE200) (1)
- SUM-3-Batterien (NS) von Sony (außer bei CDP-XE200) (2)

Änderungen, die dem technischen Fortschritt dienen, bleiben vorbehalten.

Index

A, B, C, D

- AMS 8
- Anschließen des Systems 4
 - Übersicht 4
- Anschlüsse 4
- Anspielen. *Siehe* Music Scan
- Ansteuern eines Titels
 - direkt 8
 - durch Abhören des Tons 8
 - durch kurzes Anspielen 8
 - mit AMS 8
 - über das Display 8
- Aufnahmen 11
 - eines Programms 11
 - mit Time Edit 12
- Auspacken 4
- Automatischer Musiksens.
 - Siehe* AMS

E

- Ein- und Ausblenden 13
 - Time Fade 13

F

- Fernbedienung 4

G

- Gesamtspieldauer 7

H, I, J, K, L

- HALF 12
- Handhabung von CDs 15

M

- Music Scan 8

N, O

- Normale Wiedergabe 6

P, Q

- Peak Search 14
- Programm 9
 - ändern 11
 - für die Aufnahme 12
 - überprüfen 11
- Programme Edit 11

R

- Restspieldauer 7

S

- Shuffle Play 9
- Störungsbehebung 15
- Suchen. *Siehe* Ansteuern eines Titels

T

- Time Edit 12
- Time Fade 13

U, V

- Überspielen. *Siehe* Aufnahmen

W, X, Y, Z

- Wiedergabe
 - normale Wiedergabe 6
 - Programme Play 9
 - Repeat Play 8
 - Shuffle Play 9
- Wiederholen
 - alles 8
 - den aktuellen Titel 9

Teile und Bedienelemente

Tasten

- CHECK 11
- CLEAR 11
- CONTINUE 6
- EDIT/TIME FADE 12
- FADER 13
- LINE OUT LEVEL +/- 6
- MUSIC SCAN 8
- § OPEN/CLOSE 6
- PEAK SEARCH 14
- PLAYMODE 9
- PROGRAM 9
- REPEAT 8
- SHUFFLE 9
- TIME 7
 - . 6
 - P 6
 - p 6
 - 0 /) 8
 - = / + 8
 - >10 8
- Zahlentasten 8

Schalter

- POWER 6

Anschluß

- DIGITAL OUT (OPTICAL) 5

Buchsen

- PHONES 6
- LINE OUT 5

Sonstige

- CD-Fach 6
- Display 7
 - AMS ± 6
- g 4

WAARSCHUWING

Stel het apparaat niet bloot aan regen of vocht om gevaar voor brand of elektrische schokken te voorkomen. Open de behuizing niet om gevaar voor elektrische schokken te vermijden. Laat eventueel onderhoud over aan een erkende vakhandelaar.

De lasercomponent in dit produkt kan straling uitzenden die de limiet voor Klasse 1 overschrijdt.



Dit apparaat is geklassificeerd als een CLASS 1 LASER PRODUCT. De aanduiding "CLASS 1 LASER PRODUCT" vindt u aan de achterzijde van het apparaat.

Onderstaand waarschuwingslabel treft u aan op de binnenzijde van het apparaat.



Voor de klanten in Nederland



Bij dit produkt zijn batterijen geleverd. Wanneer deze leeg zijn, moet u ze niet weggooien maar inleveren als KCA.

Voorzorgsmaatregelen

Veiligheid

- Opgelet — Wanneer dit toestel wordt gebruikt samen met optische instrumenten, levert dit een verhoogd gevaar voor oogletsels op.
- Mocht er een voorwerp of vloeistof in het apparaat terechtkomen, trek dan onmiddellijk de stekker uit het stopcontact en laat het apparaat door een erkende vakhandelaar nakijken voordat u het weer in gebruik neemt.

Stroomvoorziening

- Controleer, vóór u de CD-speler in gebruik neemt, of het voltage overeenkomt met de plaatselijke stroomvoorziening. Het voltage vindt u op het typeplaatje aan de achterzijde van het apparaat.
- Zolang het netsnoer van de CD-speler op het stopcontact is aangesloten, staat het apparaat onder spanning, ook als het apparaat zelf is uitgeschakeld.
- Als u denkt de CD-speler langere tijd niet te gebruiken, verwijdert u het netsnoer uit het stopcontact. Houd het netsnoer bij de stekker vast als u het wilt verwijderen. Trek nooit aan het snoer.
- Het netsnoer mag alleen worden vervangen door een erkende vakhandelaar.

Plaatsing

- Zorg voor een goede ventilatie rondom de CD-speler om oververhitting van het apparaat te voorkomen.
- Plaats de CD-speler niet op een zachte ondergrond, zoals een kleed. Hierdoor kunnen de ventilatie-openingen aan de onderzijde van het apparaat worden geblokkeerd.
- Zet het apparaat niet in de buurt van een warmtebron of op een plaats waar het wordt blootgesteld aan direct zonlicht, overmatig stof of mechanische schokken.

Gebruik

- Wanneer de CD-speler direct vanuit een koude in een warme omgeving wordt geplaatst of in een zeer vochtige ruimte staat, kan er condensvorming optreden op de lenzen in het apparaat. In dat geval is het mogelijk dat het apparaat niet naar behoren functioneert. Verwijder de CD en laat het apparaat ongeveer een uur lang ingeschakeld staan totdat het vocht is verdampt.

Opmerkingen ten aanzien van het volume

- Wees voorzichtig met het hoger zetten van het volume tijdens het beluisteren van zachte muziekpassages of wanneer er geen audio-sigitaal wordt aangeboden. Als er plotseling een zeer luide passage wordt afgespeeld (hoog piekniveau), kunnen de luidsprekers beschadigd raken.

Onderhoud

- Reinig de behuizing, het paneel en de bedieningselementen met een zachte doek die u licht vochtig maakt met water of een mild schoonmaakmiddel. Gebruik geen schuurmiddelen of oplosmiddelen zoals alcohol of benzine.

Hebt u nog vragen of problemen met betrekking tot de CD-speler, aarzelt u dan niet de dichtstbijzijnde Sony-dealer te raadplegen.

Welkom!

Gefeliciteerd met de aankoop van deze Sony Compact Disc-speler. Lees, vóór u het apparaat in gebruik neemt, de instructies in deze gebruiksaanwijzing zorgvuldig. Bewaar de gebruiksaanwijzing voor latere naslag.

De gebruiksaanwijzing

De instructies in deze gebruiksaanwijzing hebben betrekking op de modellen CDP-XE500, CDP-XE300 en CDP-XE200. In de illustraties wordt het model CDP-XE500 gebruikt. Eventuele afwijkingen in de bediening worden duidelijk in de tekst aangegeven, bijvoorbeeld "alleen CDP-XE500".

Opmerkingen

- De instructies in deze gebruiksaanwijzing verwijzen naar de bedieningselementen op de CD-speler. U kunt echter ook de knoppen op de afstandsbediening gebruiken als deze dezelfde of vergelijkbare namen hebben. In deze gebruiksaanwijzing worden de knoppen op de afstandsbediening tussen haakjes weergegeven.
- In deze gebruiksaanwijzing worden onderstaande pictogrammen gebruikt:



Geeft aan dat u de functie via de afstandsbediening kunt uitvoeren.
(De CDP-XE200 kan de functies die met dit pictogram zijn aangeduid, niet uitvoeren.)



Hints en tips voor gebruiksgemak.

INHOUDSOPGAVE

Aan de slag

Het apparaat uitpakken	4
De CD-speler aansluiten	4

Een CD afspelen

6

CD's afspelen

Het afleesvenster gebruiken.....	7
Een bepaald muziekstuk of een bepaald punt in een muziekstuk zoeken.....	8
Herhaald afspelen.....	8
In willekeurige volgorde afspelen (Shuffle)	9
In gewenste volgorde afspelen (Programma)	9

Vanaf een CD opnemen

Uw eigen programma opnemen.....	11
Vanaf een CD opnemen door de bandlengte op te geven (Time edit).....	12
Fade in/out.....	13
Het opnameniveau afstellen (Peak search)	14

Aanvullende informatie

Opmerkingen ten aanzien van CD's.....	14
Storingen verhelpen	15
Technische gegevens	15

Index

Index	16
-------------	----

Het apparaat uitpakken

Controleer of u onderstaande artikelen hebt ontvangen:

- Audio-verbindingkabel (1)
- Afstandsbediening (behalve voor CDP-XE200) (1)
- Sony-batterijen SUM-3 (NS) (behalve voor CDP-XE200) (2)

De batterijen in de afstandsbediening plaatsen (behalve voor CDP-XE200)

U kunt de CD-speler bedienen met de bijgeleverde afstandsbediening.

Plaats twee R6-batterijen (formaat AA) met de plus- en de minpolen op de + en - aanduidingen. Als u de afstandsbediening gebruikt, moet u deze richten op de afstandsbedieningssensor op de CD-speler.

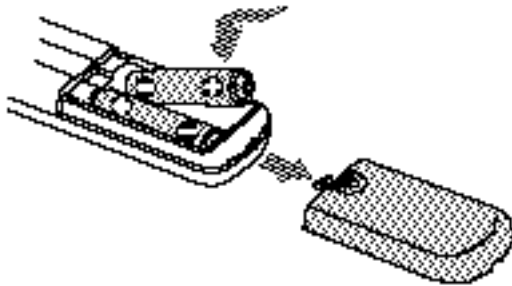

Wanneer moet u de batterijen vervangen?

Bij normaal gebruik gaan de batterijen ongeveer een half jaar mee. Als de functies van de CD-speler niet langer reageren op de afstandsbediening, moet u alle batterijen door nieuwe vervangen.

Opmerkingen

- Bewaar de afstandsbediening niet op een zeer warme of vochtige plaats.
- Zorg ervoor dat er geen voorwerpen in de behuizing van de afstandsbediening terechtkomen. Let hier vooral op bij het vervangen van de batterijen.
- Stel de afstandsbedieningssensor niet bloot aan direct zonlicht of verlichtingstoestellen. Dit kan storingen veroorzaken.
- Als u denkt de afstandsbediening langere tijd niet te gebruiken, verwijdert u de batterijen om het risico van lekkende batterijen of corrosie te voorkomen.

De CD-speler aansluiten

Overzicht

In dit gedeelte wordt beschreven hoe u de CD-speler moet aansluiten op de versterker. Vergeet niet van iedere component de stroom uit te schakelen voordat u deze aansluit.

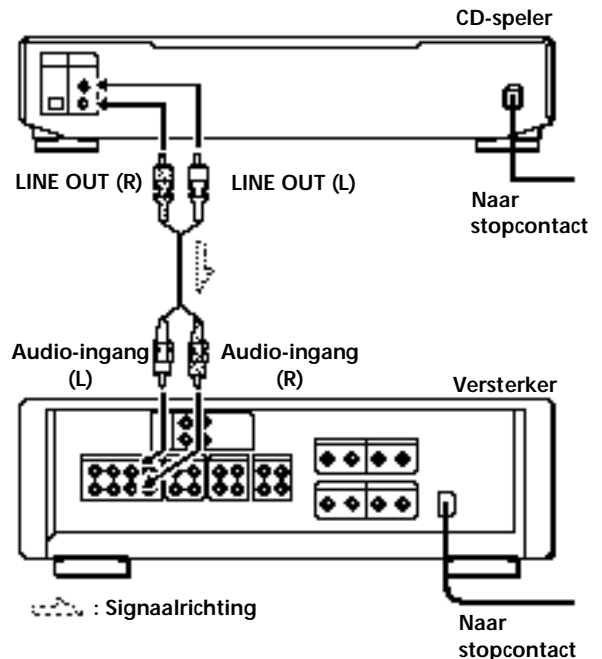

Welke snoeren hebt u nodig?

Audio-kabel (bijgeleverd) (1)

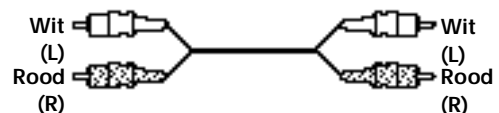

Aansluitingen

Bij het aansluiten van de audio-kabel moet u erop letten dat de kleurcodes van de kabel op de juiste aansluitingen van de onderdelen passen: Rood (rechts) op Rood en Wit (links) op Wit. Druk de stekkers stevig aan om gebrom en ruis te voorkomen.

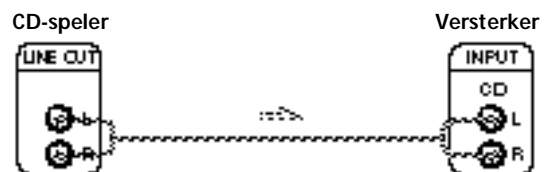

 Het uitgangsniveau afstellen op de versterker (alleen CDP-XE500 en CDP-XE300) 

Druk op LINE OUT LEVEL +/- op de afstandsbediening. U kunt het uitgangsniveau verlagen tot -20 dB.

Wanneer u het uitgangsniveau verlaagt, wordt  weergegeven in het afleesvenster.

Wanneer u de CD-speler uitschakelt, wordt het uitgangsniveau automatisch ingesteld op het maximum.

- U gebruikt een digitale component, zoals een digitale versterker, een D/A-converter, een DAT-recorder of MiniDisc-speler (alleen CDP-XE500)

Sluit dit apparaat aan op de DIGITAL OUT (OPTICAL)-aansluiting met behulp van een optische kabel (niet bijgeleverd). Verwijder het beschermkapje en sluit de optische kabel aan.

Merk op dat u de volgende functies niet kunt gebruiken wanneer u deze aansluiting gebruikt:

- Fade in of fade out (zie pagina 13)
- Time fade (zie pagina 13)
- Aanpassen van het uitgangsniveau met de LINE OUT LEVEL +/- toetsen op de afstandsbediening (zie hierboven)

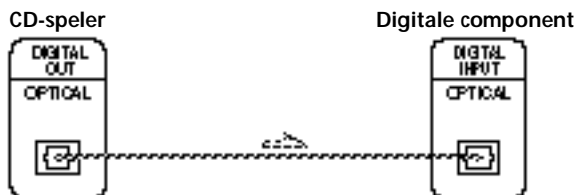
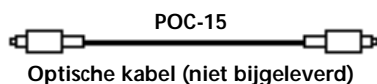

Opmerking

Als u een DIGITAL OUT (OPTICAL)-aansluiting gebruikt, kan er ruis optreden als u in plaats van een muziek-CD bijvoorbeeld een CD-ROM afspeelt.

Het netsnoer aansluiten

Sluit het netsnoer aan op een stopcontact.

De volgende stap

De CD-speler is nu klaar voor gebruik.

Als u voor het eerst een CD gaat afspelen, leest u verder bij "Een CD afspelen" op pagina 6.

Zie de volgende hoofdstukken voor de overige handelingen.

Een CD afspelen

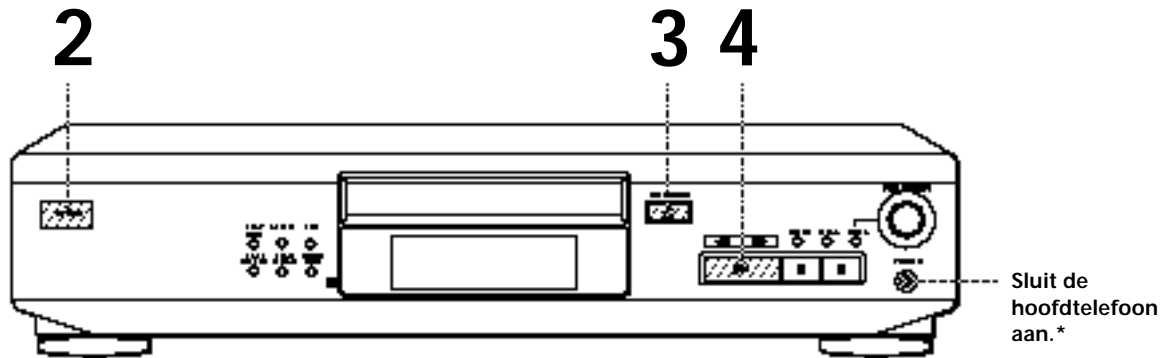

*alleen CDP-XE500

- Zie pagina 4 en 5 voor informatie in verband met aansluitingen.

Als u de CD-speler inschakelt met een CD in de lade kunt u de CD automatisch vanaf het begin afspelen. Als u een timer aansluit, kunt u de CD op elk gewenst moment afspelen.

U kan het uitgangsniveau regelen met LINE OUT LEVEL +/- op de afstandsbediening (alleen CDP-XE500 en CDP-XE300) Z

U kan het volume van de hoofdtelefoon regelen met behulp van de afstandsbediening (alleen CDP-XE500) Z
Sluit de hoofdtelefoon aan op PHONES en regel het volume met LINE OUT LEVEL +/- op de afstandsbediening.

1 Zet de versterker aan en kies de CD-speler zodat u het CD-geluid kan beluisteren.

2 Druk op POWER om de CD-speler aan te zetten.

3 Druk op § OPEN/CLOSE en plaats een CD in de CD-lade.

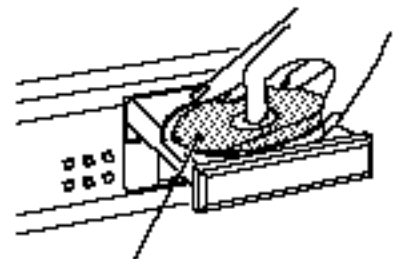

Met het etiket naar boven

4 Druk op .
De CD-lade wordt gesloten en alle muziekstukken worden eenmaal afgespeeld (doorlopend afspelen).
Regel het volume op de versterker.

Afspelen stoppen

Druk op p.

Optie	U moet
Pauze	P indrukken
Afspelen hervatten na een pauze	P of . indrukken
Het volgende muziekstuk zoeken	AMS ± rechtsom draaien
Het vorige muziekstuk zoeken	AMS ± linksom draaien
Afspelen stoppen en de CD uitnemen	§ OPEN/CLOSE indrukken

Het afleesvenster gebruiken

In het afleesvenster kunt u de informatie over de CD controleren.

- CDP-XE500

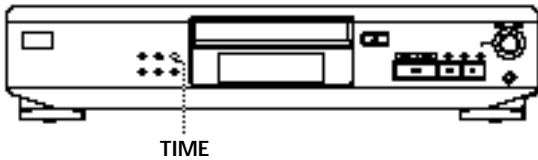

TIME

- CDP-XE300 en CDP-XE200

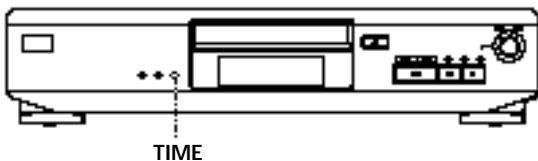

TIME

Het totale aantal muziekstukken en de speelduur van de muziekstukken

Druk op TIME voordat u begint met afspelen. In het afleesvenster ziet u het totale aantal muziekstukken op de CD, de totale speelduur en de muziekkalender.

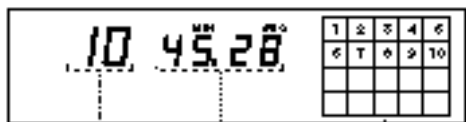

Totale aantal muziekstukken op de CD

Muziekkalender

- Totale speelduur

In de shuffle-stand ("SHUFFLE" verschijnt in het afleesvenster; zie pagina 9) wordt een onderbreking van één seconde tussen elk muziekstuk gevoegd. Deze tijd wordt automatisch bij de totale speelduur in het afleesvenster gevoegd.

Deze informatie verschijnt ook als u op § OPEN/CLOSE drukt om de CD-lade te sluiten.

Informatie in het afleesvenster tijdens het afspelen

Tijdens het afspelen van een CD ziet u in het afleesvenster het nummer van het huidige muziekstuk, de speelduur en de muziekkalender.

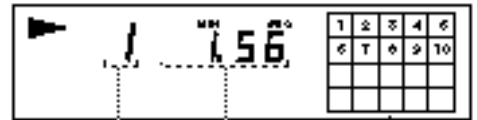

Huidig muziekstuk

Speelduur

Muziekkalender

Nadat een nummer is afgespeeld, verdwijnt het uit de muziekkalender.

De resterende tijd controleren

Telkens als u tijdens het afspelen van een CD op TIME drukt, verandert het afleesvenster, zoals u in onderstaande tabel ziet.

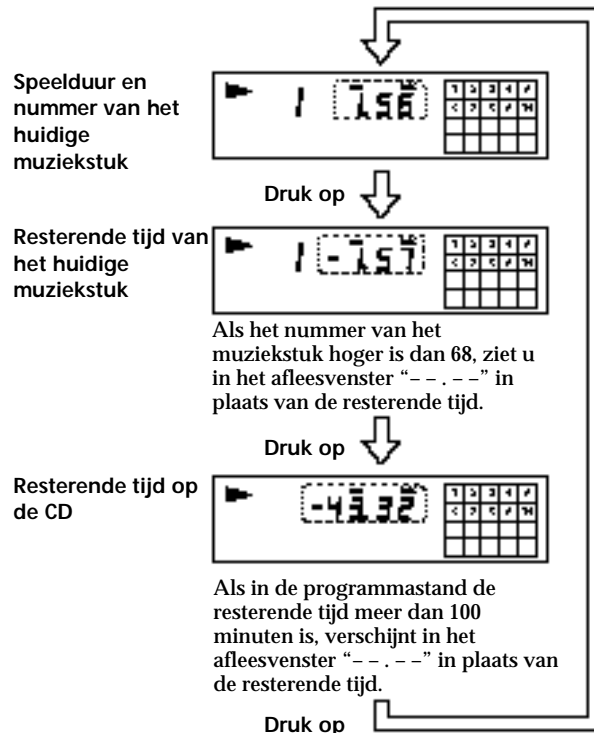

Een bepaald muziekstuk of een bepaald punt in een muziekstuk zoeken

U kunt tijdens het afspelen snel een bepaald muziekstuk opzoeken met de AMS knoppen (AMS: Automatisch zoeken op muziekstuk) op de CD-speler of met de cijfertoetsen op de afstandsbediening. U kunt ook tijdens het afspelen van een CD een bepaald punt in een muziekstuk zoeken.

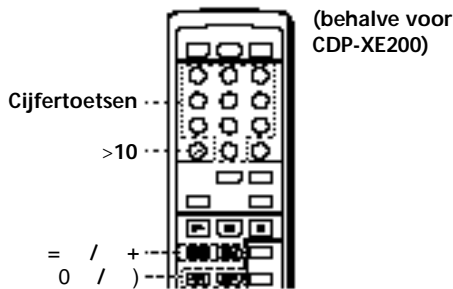
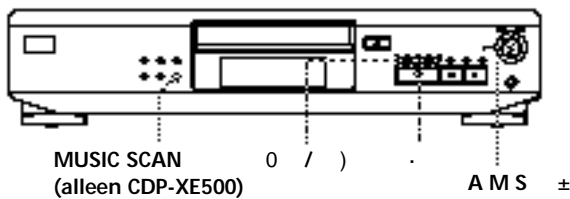

Zoeken naar	U moet
Een volgend muziekstuk	AMS ± rechtsonder draaien tot u het muziekstuk hebt gevonden. Als u de afstandsbediening gebruikt, drukt u herhaaldelijk op + tot u het muziekstuk hebt gevonden.
Een huidig of een vorig muziekstuk	AMS ± linksom draaien tot u het muziekstuk hebt gevonden. Als u de afstandsbediening gebruikt, drukt u herhaaldelijk op = tot u het muziekstuk hebt gevonden.
Een bepaald muziekstuk (direct)	aan AMS ± draaien tot het gewenste muziekstuknummer in het afleesvenster verschijnt. Als u de afstandsbediening gebruikt, drukt u op de cijfertoets die overeenkomt met het muziekstuk (behalve voor CDP-XE200).
Zoeken door ieder muziekstuk 10 seconden af te spelen (scanfunctie) (alleen CDP-XE500)	op MUSIC SCAN drukken. Wanneer u het gewenste muziekstuk hebt gevonden, drukt u op · om te beginnen afspelen.
Een bepaald punt door te luisteren	op) (vooruit) of 0 (terug) drukken en de knop ingedrukt houden tot u het gewenste punt hebt gevonden
Een bepaald punt in de pauzestand via het afleesvenster	op) (vooruit) of 0 (terug) drukken en de knop ingedrukt houden tot u het gewenste punt hebt gevonden. Tijdens deze handeling wordt geen geluid weergegeven.

- Direct een muziekstuk hoger dan 10 opzoeken met behulp van de afstandsbediening (behalve voor CDP-XE200)
Druk eerst op >10 en vervolgens op de corresponderende cijfertoetsen. Gebruik voor "0" cijfertoets 10.
Voorbeeld: Muziekstuk 30 afspelen
Druk eerst op >10, vervolgens op 3 en daarna op 10.

- U kunt de speelduur verlengen tijdens de scanstand
Druk net zolang op MUSIC SCAN tot de gewenste speelduur (10, 20 of 30) in het afleesvenster verschijnt. Telkens als u deze knop indrukt, verandert de speelduur.

Opmerking

Als "77" in het afleesvenster verschijnt, heeft de CD het einde bereikt terwijl u) ingedrukt hield. Druk op 0 of draai AMS ± linksom om terug te gaan.

Herhaald afspelen

U kunt in alle afspelstanden de muziekstukken herhaald afspelen.

- CDP-XE500

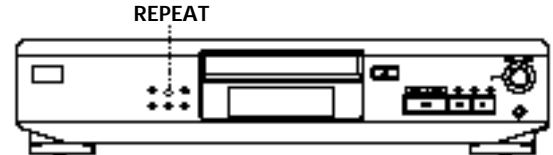

- CDP-XE300 en CDP-XE200

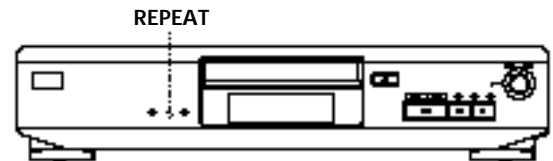

Druk op REPEAT tijdens het afspelen van de CD. "REPEAT" verschijnt in het afleesvenster. Het herhalen van de muziekstukken gebeurt als volgt:

Als de CD wordt afgepeeld in de stand De CD-speler herhaalt in de stand

Doorlopend afspelen (pagina 6) Alle muziekstukken

Shuffle (pagina 9) Alle muziekstukken in willekeurige volgorde

Programma (pagina 9) Hetzelfde programma

Herhaald afspelen annuleren

Druk net zolang op REPEAT totdat "REPEAT" uit het afleesvenster verdwijnt.

Het huidige muziekstuk herhalen

U kunt alleen het huidige muziekstuk herhalen in elke afspelstand.

Wanneer het gewenste muziekstuk wordt afgespeeld, drukt u net zolang op REPEAT totdat "REPEAT 1" verschijnt in het afleesvenster.

In willekeurige volgorde afspelen (Shuffle)

U kunt de muziekstukken op de CD in willekeurige volgorde afspelen.

- CDP-XE500

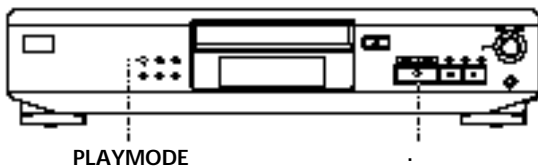

- CDP-XE300 en CDP-XE200

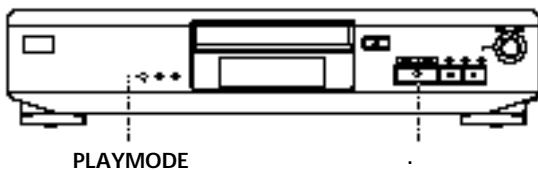

- 1 Druk herhaaldelijk op PLAYMODE tot "SHUFFLE" in het afleesvenster verschijnt. Als u de afstandsbediening gebruikt, drukt u op SHUFFLE.
- 2 Druk op \cdot om de shuffle-functie te starten. De aanduiding $\left[\cdot \right]$ wordt weergegeven terwijl de CD-speler de muziekstukken in willekeurige volgorde afspeelt.

Shuffle annuleren

Druk tweemaal op PLAYMODE.

Als u de afstandsbediening gebruikt, drukt u op CONTINUE (behalve voor CDP-XE200).

- $\left[\cdot \right]$ De shuffle-functie starten tijdens het afspelen. Druk herhaaldelijk op PLAYMODE tot "SHUFFLE" in het afleesvenster verschijnt. Als u de afstandsbediening gebruikt, drukt u op SHUFFLE (behalve voor CDP-XE200). Het afspelen in willekeurige volgorde begint na het huidige muziekstuk.

In gewenste volgorde afspelen (Programma)

U kunt zelf de volgorde van de muziekstukken op de CD bepalen en zo uw eigen programma maken. U kunt maximaal 24 muziekstukken in het programma zetten.

- CDP-XE500

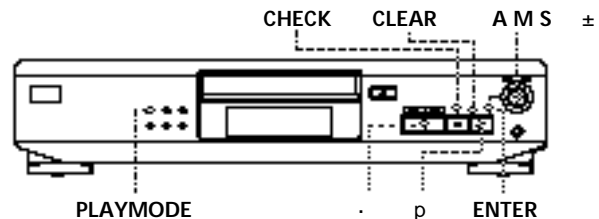

- CDP-XE300 en CDP-XE200

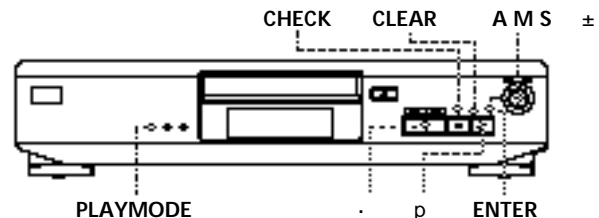

Uw eigen programma instellen op de CD-speler

- 1 Druk herhaaldelijk op PLAYMODE tot "PROGRAM" in het afleesvenster verschijnt voordat u het afspelen begint.
- 2 Draai aan AMS \pm tot het gewenste muziekstuknummer in het afleesvenster verschijnt. De totale speelduur en de geprogrammeerde muziekstuknummers knipperen in het afleesvenster.

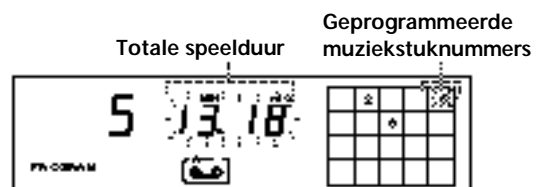

(vervolgt)

- 3 Druk op ENTER om het muziekstuk te selecteren.

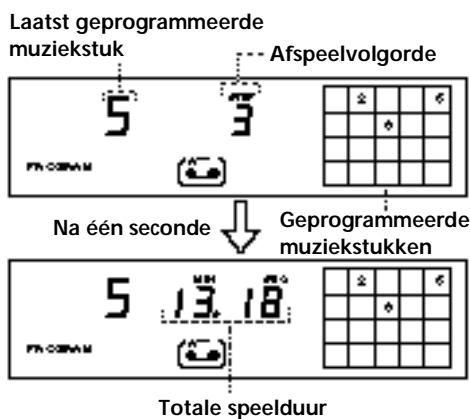

Als u zich vergist hebt
Druk op CLEAR en herhaal dan stappen 2 en 3.

- 4 Herhaal stappen 2 en 3 om de muziekstukken te programmeren in de gewenste volgorde.
- 5 Druk op \cdot om het programma te starten.

Het programma annuleren
Druk op PLAYMODE.

- U wilt muziekstukken die niet op elkaar volgen op de CD, achtereenvolgens programmeren (bijv. 1, 3, 5, enz.)
Er wordt een onderbreking van één seconde tussen de muziekstukken gevoegd.

- Het programma blijft in het geheugen staan, zelfs als het programma helemaal is afgespeeld
Als u op \cdot drukt, kunt u hetzelfde programma opnieuw afspelen.

Opmerkingen

- De totale speelduur verschijnt niet in het afleesvenster als deze langer is dan 100 minuten.
- "FULL" verschijnt in het afleesvenster als u probeert een muziekstuk toe te voegen aan een programma dat al 24 muziekstukken bevat.

Een programma maken met behulp van de afstandsbediening (behalve voor CDP-XE200) Z

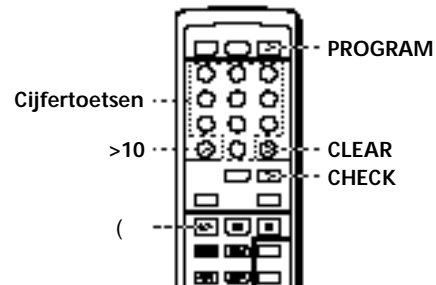

- 1 Druk op PROGRAM voordat u begint met afspelen.
"PROGRAM" verschijnt in het afleesvenster.
- 2 Geef met de cijfertoetsen de nummers op van de muziekstukken in de volgorde waarin u deze in het programma wilt zetten.
Voorbeeld: Om de muziekstukken 2, 8 en 5 te programmeren.
Druk achtereenvolgens op de cijfertoetsen 2, 8 en 5.

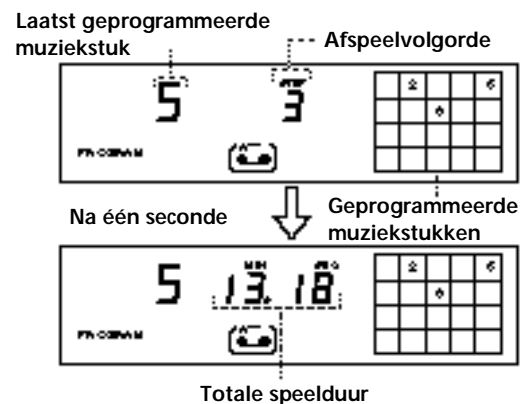

Om een muziekstuknummer hoger dan 10 te selecteren
Gebruik de toets >10 (zie pagina 8).

U hebt zich vergist
Druk op CLEAR en toets vervolgens het juiste nummer in.

- 3 Druk op (om het programma te starten.

Programma annuleren
Druk op CONTINUE.

- U wilt muziekstukken die niet op elkaar volgen op de CD, achtereenvolgens programmeren (bijv. 1, 3, 5, enz.)
Er wordt een onderbreking van één seconde tussen de muziekstukken gevoegd.

 Het programma blijft in het geheugen staan, zelfs als het programma helemaal is afgespeeld. Als u op **(** (drukt, kunt u hetzelfde programma opnieuw afspelen.

 U kunt de totale speelduur controleren tijdens het programmeren (Programme edit). Druk, om een muziekstuk te selecteren, op **=** of **+** en controleer de totale speelduur. Druk vervolgens op **PROGRAM** om de selectie te bevestigen.

Opmerkingen

- De totale speelduur verschijnt niet in het afleesvenster als deze langer is dan 100 minuten.
- "FULL" verschijnt in het afleesvenster als u probeert een muziekstuk toe te voegen aan een programma dat al 24 muziekstukken bevat.

De afspeelvolgorde controleren

U kunt uw programma nog eens bekijken voor- of nadat u begint met afspelen.

Druk op **CHECK**.

Steeds als u deze knop indrukt, verschijnt het geprogrammeerde nummer van het muziekstuk. Na het laatste muziekstuk van het programma, wordt "End" weergegeven in het afleesvenster, waarna de oorspronkelijke stand verschijnt. Als u de volgorde bekijkt tijdens het afspelen, worden alleen de resterende nummers weergegeven.

De afspeelvolgorde wijzigen

Voordat u begint met afspelen, kunt u het programma nog wijzigen.

Optie	U moet
Een muziekstuk wissen	CHECK indrukken tot het muziekstuk dat u wilt verwijderen in het afleesvenster verschijnt. Druk vervolgens op CLEAR .
Het laatste muziekstuk van het programma wissen	CLEAR indrukken. Telkens wanneer u de toets indrukt, wordt het laatste muziekstuk gewist.
Muziekstukken aan het einde van het programma toevoegen	aan AMS ± draaien tot het muziekstuk dat u wenst toe te voegen verschijnt, en dan op ENTER drukken. Als u de afstandsbediening gebruikt, drukt u op de cijfertoetsen die overeenkomen met de muziekstukken die u wilt toevoegen (behalve voor CDP-XE200).
Het gehele programma wijzigen	p (stop) indrukken. Maak een nieuw programma volgens de hierboven beschreven procedure.

Uw eigen programma opnemen

U kunt een programma dat u hebt gemaakt, opnemen op band, DAT of MD. Het programma mag 24 muziekstukken bevatten.

Door tijdens het programmeren een pauze in te lassen, kunt u het programma in tweeën delen zodat u het op beide kanten van de band kunt opnemen.

- CDP-XE500

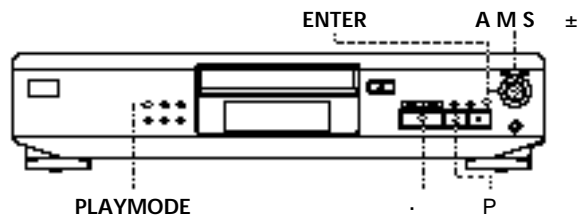

- CDP-XE300 en CDP-XE200

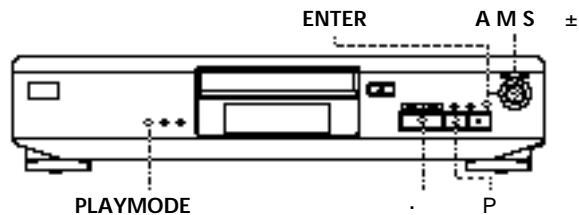



- 1 Maak het programma (voor kant A wanneer u op een band opneemt) en controleer daarbij de totale speelduur in het afleesvenster. Voer de stappen 1 tot 4 uit van "Uw eigen programma instellen op de CD-speler" op pagina 9 of de stappen 1 en 2 van "Een programma maken met behulp van de afstandsbediening" op pagina 10. De aanduiding  verschijnt in het afleesvenster.

- 2 Wilt u op beide kanten van de band opnemen, druk dan op **P** om een pauze in te lassen. De aanduidingen "P" en  worden weergegeven in het afleesvenster en de speelduur wordt teruggezet op "0.00." Wilt u slechts op één kant van de band of op een DAT of MD opnemen, dan slaat u deze stap over en gaat u verder met Stap 4.

Een pauze wordt meegeteld als één muziekstuk. Als u een pauze inlast, kunt u dus maximaal 23 muziekstukken programmeren.

- 3 Herhaal Stap 1 om een programma voor kant B te maken.
- 4 Begin met opnemen op het deck en druk vervolgens op **.** op de CD-speler. Als u op beide kanten van de band wilt opnemen, stopt de CD-speler aan het einde van het programma voor kant A.
- 5 Als u op kant B gaat opnemen, draait u de band om en drukt u op **.** of **P** op de CD-speler om het afspelen te hervatten.

- Het programma controleren en wijzigen
Zie pagina 11.
De aanduiding  verschijnt terwijl u het programma voor kant A controleert en de aanduiding  verschijnt terwijl u het programma voor kant B controleert.

- U wilt muziekstukken die niet op elkaar volgen op de CD, achtereenvolgens programmeren (bijv. 1, 3, 5, enz..)
Er wordt een onderbreking van één seconde tussen de muziekstukken gevoegd.

Vanaf een CD opnemen door de bandlengte op te geven (Time edit) (alleen CDP-XE500)

U kunt een programma laten maken dat de lengte van de band niet overschrijdt.

Er wordt automatisch een programma gemaakt, waarbij de oorspronkelijke volgorde van de nummers op de CD wordt aangehouden.

Het programma kan maximaal 24 muziekstukken bevatten (een ingelaste pauze tussen twee muziekstukken wordt ook als een muziekstuk meegeteld).

Houd er rekening mee dat muziekstukken met een nummer hoger dan 24 niet automatisch kunnen worden geprogrammeerd.

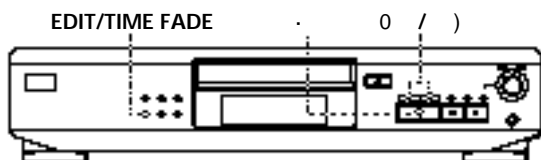

- Druk voordat u begint met afspelen op EDIT/TIME FADE totdat EDIT in het afleesvenster verschijnt en "A" in de aanduiding  knippert.
- Druk op 0 of) om de bandlengte op te geven. Telkens als u deze knoppen indrukt, verandert het afleesvenster op de hieronder aangegeven manier, met de bandlengte naast iedere aanduiding.

← HALF	← C-46	← C-54	← C-60	← C-74	← C-90	← - - - -	←
(23.00)	(27.00)	(30.00)	(37.00)	(45.00)			

U selecteert "HALF"

De programma's voor de beide kanten worden ingesteld op de helft van de totale speelduur van de CD. Houd er rekening mee dat u "HALF" niet kunt selecteren als de CD meer dan 24 muziekstukken bevat.

- Druk op EDIT/TIME FADE om het programma te maken.
In het afleesvenster worden de muziekstukken die worden opgenomen, weergegeven. "B" in de aanduiding  knippert.

- Als u op beide kanten van de band wilt opnemen, drukt u opnieuw op EDIT/TIME FADE.
Er wordt automatisch een pauze ingelast, waarna het programma voor kant B wordt gemaakt. In het afleesvenster worden de geprogrammeerde muziekstukken weergegeven.
Als u slechts op één kant van de band of op een DAT of MD wilt opnemen, slaat u deze stap over.
- Start het opnemen op het deck en druk vervolgens op \cdot op de CD-speler.
Als u op beide kanten van de band wilt opnemen, stopt de CD-speler aan het einde van het programma voor kant A.
- Als u op kant B wilt opnemen, draait u de band om en drukt u op \cdot of P op de CD-speler om het afspelen te hervatten.

Time-editfunctie annuleren

Druk op PLAYMODE tot "SHUFFLE" en "PROGRAM" uit het afleesvenster verdwijnen.

Als u de afstandsbediening gebruikt, druk dan op CONTINUE.

- U kunt van te voren de gewenste muziekstukken programmeren
Selecteer de muziekstukken voordat u de hierboven beschreven stappen uitvoert. Er wordt nu een programma gemaakt dat bestaat uit de resterende muziekstukken. In dit geval kunt u niet "HALF" selecteren om de bandlengte op te geven.

- De bandlengte opgeven

Stel de bandlengte in met behulp van AMS \pm .

Voorbeeld: de bandlengte van een kant is 30 minuten en 15 seconden

- Om de minuten in te stellen, draait u aan AMS \pm tot "30" in het afleesvenster verschijnt, waarna u op ENTER drukt.
- Om de seconden in te stellen, draait u aan AMS \pm tot "15" in het afleesvenster verschijnt, waarna u op ENTER drukt.

- U wilt muziekstukken die niet op elkaar volgen op de CD, achtereenvolgens programmeren (bijv. 1, 3, 5, enz..).

Er wordt een onderbreking van één seconde tussen de muziekstukken gelast.

- Het programma controleren en wijzigen
Zie pagina 11.

Fade in/out

U kunt met de hand het geluid langzaam harder (fade in) of zachter (fade out) laten worden, zodat de muziekstukken niet te abrupt beginnen of eindigen. Houd er rekening mee dat deze functie niet werkt als u de DIGITAL OUT (OPTICAL)-aansluiting gebruikt (alleen CDP-XE500).

In- of uitvloeien op het punt dat u wenst (behalve voor CDP-XE200) Z

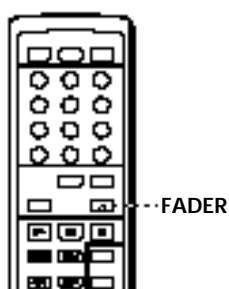

Optie	Druk op FADER
Fade in aan het begin	In de pausestand. De aanduiding Q knippert en het geluid wordt harder.
Fade out aan het einde	Wanneer u de "fade out" wilt beginnen. De aanduiding q knippert. Het geluid wordt zachter en de CD-speler stopt.

De fading duurt 5 seconden. Als u FADER indrukt tijdens het zoeken naar een muziekstuk (pagina 8), duurt fading slechts 2 seconden.

Fade out op een opgegeven tijd (Time fade) (alleen CDP-XE500)

U kunt het geluid automatisch op een bepaald moment zachter laten worden door de speelduur op te geven. Als u Time fade hebt ingesteld, werkt deze functie tweemaal, namelijk aan beide kanten van de band.

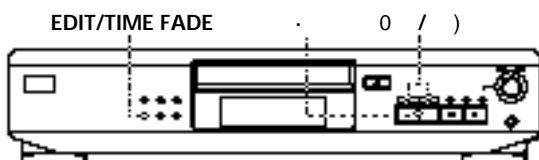

- 1 Druk, voor u het afspelen start, op EDIT/TIME FADE totdat " " en "A" in de aanduiding " " verschijnen in het afleesvenster.
- 2 Druk op 0 of) om de speelduur op te geven. Telkens als u deze knoppen indrukt, verandert het afleesvenster op de hieronder aangegeven wijze, met de speelduur naast elke aanduiding.

HALF	C-46	C-54	C-60	C-74	C-90	- - -	N
	(23.00)	(27.00)	(30.00)	(37.00)	(45.00)		

U selecteert "HALF"

De speelduur wordt ingesteld op de helft van de totale speelduur.

- 3 Druk op . om af te spelen. Op het opgegeven moment wordt het geluid zachter en stopt de CD-speler. In het afleesvenster verschijnt "B" in de aanduiding " ".
- 4 Om op kant B op te nemen, draait u de band om en drukt u op . of P op de CD-speler om het afspelen te hervatten. De fade-outfunctie werkt opnieuw op de opgegeven tijd.

Time fade annuleren
Druk op EDIT/TIME FADE.

De speelduur opgeven
Zie "De bandlengte opgeven" op pagina 12.

CD's wisselen tijdens de Time fade-stand
Als het afspelen stopt vóór de opgegeven fade-outtijd (bijvoorbeeld als u CD-singles op band opneemt), kunt u de CD wisselen. De opgegeven fade-outtijd loopt alleen tijdens het afspelen.

Gebruik de fade-infunctie om in Stap 4 het afspelen te hervatten
Druk, zodra u de band hebt omgedraaid, op FADER op de afstandsbediening.

Opmerking
Time Fade wordt geannuleerd als u tijdens de handeling op 0 of) drukt.

Het opnameniveau afstellen (Peak search) (alleen CDP-XE500)

In de muziekstukken die moeten worden afgespeeld, wordt het hoogste niveau opgezocht, zodat u het opnameniveau aan de hand hiervan kunt afstellen, vóór u begint met opnemen.

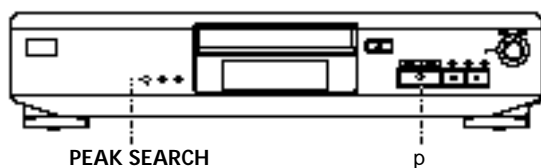

- 1 Druk, voordat u begint met afspelen, op PEAK SEARCH.
"PEAK" knippert in het afleesvenster en het gedeelte met het hoogste niveau wordt herhaald.
- 2 Stel het opnameniveau af op het cassettedeck.
- 3 Druk op p op de CD-speler om de Peak-search functie te annuleren.
"PEAK" verdwijnt uit het afleesvenster.

Opmerking

Het is mogelijk dat er steeds als u op dezelfde CD het hoogste opnameniveau zoekt, een ander gedeelte wordt gevonden. Het verschil is dan echter zo miniem, dat dit geen problemen zal opleveren bij het nauwkeurig afstellen van het opnameniveau.

Opmerkingen ten aanzien van CD's

Gebruik van CD's

- Houd CD's altijd bij de randen vast en raak het oppervlak niet aan. Zo blijven uw CD's schoon.
- Plak geen papier of plakband op een CD.



Niet op deze manier

- Stel de CD's niet bloot aan direct zonlicht of andere warmtebronnen zoals radiatoren. Laat geen CD's liggen in een auto die in de zon staat geparkeerd, aangezien de temperatuur in de auto hoog kan oplopen.
- Gebruik geen stabiliseringsmiddelen. Dit kan de CD en de CD-speler beschadigen.
- Berg de CD na gebruik weer op in het doosje.

CD's reinigen

- Reinig de CD's vóór het afspelen met een reinigingsdoekje. Wrijf vanuit het midden van de CD naar buiten.



- Gebruik geen oplosmiddelen zoals benzine, thinner of schoonmaakmiddelen of spray's die bestemd zijn voor het antistatisch maken van LP's.

Storingen verhelpen

Als zich een probleem voordoet bij het gebruik van de CD-speler, kunt u dit proberen te verhelpen aan de hand van onderstaande lijst. Als de storing blijft optreden, raadpleegt u dan de dichtstbijzijnde Sony-dealer.

Er wordt geen geluid weergegeven.

- / Controleer of de CD-speler goed is aangesloten.
- / Controleer of u de versterker goed hebt ingesteld.
- / Stel het uitgangsniveau in met de LINE OUT LEVEL +/- -knop op de afstandsbediening (alleen CDP-XE500 en CDP-XE300).

De CD wordt niet afgespeeld.

- / Er bevindt zich geen CD in de CD-speler ("no DISC" verschijnt). Plaats een CD.
- / Plaats de CD met het etiket naar boven op de CD-lade.
- / Maak de CD schoon (zie pagina 14).
- / Er heeft zich condens in de CD-speler gevormd. Verwijder de CD en laat het apparaat ongeveer een uur lang ingeschakeld staan (zie pagina 2).

Het opnameniveau is gewijzigd (alleen CDP-XE500 en CDP-XE300).

- / Het opnameniveau wordt gewijzigd als tijdens het opnemen het uitgangsvermogen wordt bijgesteld met LINE OUT LEVEL +/- op de afstandsbediening.

De afstandsbediening werkt niet (behalve voor CDP-XE200).

- / Verwijder eventuele obstakels tussen de afstandsbediening en de CD-speler.
- / Richt de afstandsbediening op de sensor g op de CD-speler.
- / Vervang alle batterijen van de afstandsbediening door nieuwe als de oude (bijna) leeg zijn.

Technische gegevens

Compact disc-speler

Laser	Halfgeleider laser (= 780 nm) Emissieduur: continu
Laseruitgangsvermogen	44,6 μ W* Max. * Deze waarde voor het uitgangsvermogen is gemeten op een afstand van 200 mm van het lensoppervlak van het optische blok met opening van 7 mm.
Frequentiebereik	2 Hz tot 20 kHz \pm 0,5 dB
Signaal-ruisverhouding	Minimaal 100 dB
Dynamisch bereik	Minimaal 98 dB
Harmonische vervorming	Maximaal 0,0045%
Kanaalscheiding	Minimaal 95 dB

Uitgangen

	Soorten stekkers	Maximum uitgangsniveau	Impedantie
LINE OUT	Phono stekkers	2 V (bij 50 kOhm)	Minimaal 10 kOhm
DIGITAL OUT (OPTICAL) (alleen CDP-XE500)	Optische aansluiting	-18 dBm	Golflengte: 660 nm
PHONES (alleen CDP-XE500)	Stereo-phono-stekker	10 mW	32 Ohm

Algemeen

Spanningsvereisten	220 V - 230 V AC, 50/60 Hz
Stroomverbruik	10 W
Afmetingen (ca.) (b/h/d)	430 \times 95 \times 295 mm incl. uitstekende delen
Gewicht (ca.)	CDP-XE500: 3,0 kg CDP-XE300/XE200: 2,9 kg

Bijgeleverde toebehoren

- Audio-kabel (2 phono-stekkers - 2 phono-stekkers) (1)
- Afstandsbediening (behalve voor CDP-XE200) (1)
- Sony-batterijen SUM-3 (NS) (behalve voor CDP-XE200) (2)

Wijzigingen in ontwerp en technische gegevens voorbehouden zonder voorafgaand bericht.

Index

A, B, C

- Aansluiten van de CD-speler 4
- Aansluitingen 4
- Afstandsbediening 4
- AMS 8
- Automatisch zoeken op muziekstuk. *Zie* AMS
- Bewerken. *zie* Opnemen

D

- Doorlopend afspelen 6

E

- Eigen programma opnemen 11

F

- Fade in/out 13

G

- Gebruik van CD's 14

H, I, J, K, L

- Halve speelduur (HALF) 12
- Herhaald afspelen 8
- Herhalen
 - van alle muziekstukken 8
 - van het huidige muziekstuk 9

M, N

- Music scan 8

O

- Opnemen 11
 - met Time edit 12
 - van een programma 11
- Resterende tijd 7
- Overzicht 4

P, Q, R

- Peak search 14
- Programma 9
 - controleren 11
 - opnemen 11
 - wijzigen 11

S

- Scannen. *Zie* Music Scan
- Shuffle play 9
- Storingen verhelpen 15

T

- Time edit 12
- Time fade 13
- Totale speelduur 7

U, V

- Uitpakken 4

W, X, Y

Weergave

Z

Zoeken

- door te beluisteren 8
- door te scannen 8
- met behulp van AMS 8
- rechtstreeks 8
- via het afleesvenster 8

Benaming van bedieningselementen

Toetsen

- CHECK 11
- CLEAR 11
- CONTINUE 6
- EDIT/TIME FADE 12
- FADER 13
- LINE OUT LEVEL +/- 6
- MUSIC SCAN 8
- § OPEN/CLOSE 6
- PEAK SEARCH 14
- PLAYMODE 9
- PROGRAM 9
- REPEAT 8
- SHUFFLE 9
- TIME 7
 - . 6
 - P 6
 - p 6
 - 0 /) 8
 - = / + 8
 - >10 8
- Cijfertoetsen 8

Schakelaar

- POWER 6

Connector

- DIGITAL OUT (OPTICAL) 5

Aansluitingen

- PHONES 6
- LINE OUT 5

Andere

- Afleesvenster 7
- CD-lade 6
 - AMS ± 6
- g 4

AVVERTENZA

Per prevenire rischi di incendio o di scosse elettriche, non esporre l'apparecchio alla pioggia o all'umidità.

Per evitare scosse elettriche, non aprire l'apparecchio. Per l'assistenza rivolgersi esclusivamente a personale qualificato.

Il componente laser di questo prodotto è in grado di emettere radiazioni superiori al limite della Classe 1.



Questo apparecchio appartiene alla categoria dei prodotti laser di CLASSE 1. Il simbolo del PRODOTTO LASER DI CLASSE 1 si trova nella parte posteriore dell'apparecchio.

All'interno dell'apparecchio è situata la seguente etichetta di avvertimento.

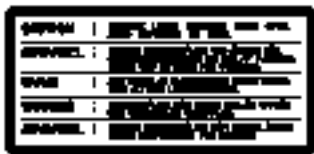

Precauzioni

Sicurezza

- Attenzione — L'uso di strumenti ottici con questo prodotto aumenterà il rischio di lesioni agli occhi.
- Se un qualunque oggetto solido o liquido dovesse penetrare nell'apparecchio, scollegare il cavo di alimentazione e far controllare l'apparecchio da personale qualificato prima di riutilizzarlo.

Alimentazione

- Prima di utilizzare il lettore, controllare che la tensione operativa dell'apparecchio corrisponda a quella della rete elettrica. La tensione operativa richiesta è indicata nell'apposita etichetta nella parte posteriore dell'apparecchio.
- Il lettore continua ad essere alimentato con energia elettrica CA finché rimane collegato alla presa di rete, anche se l'apparecchio è spento.
- Se si prevede di non utilizzare l'apparecchio per un lungo periodo, scollegarlo dalla fonte di alimentazione elettrica. Per staccare il cavo di alimentazione CA, afferrarlo dalla presa evitando di tirare il cavo.
- La sostituzione del cavo di alimentazione CA deve essere effettuata esclusivamente presso un centro di assistenza qualificato.

Installazione

- Collocare il lettore in un ambiente che consenta un'adeguata circolazione d'aria per prevenire il surriscaldamento interno dell'apparecchio.
- Non collocare l'apparecchio su superfici morbide (ad esempio, su un tappeto) che possano ostruire le prese di ventilazione.
- Non installare l'apparecchio in prossimità di fonti di calore, oppure in luoghi eccessivamente polverosi, esposti alla luce diretta del sole o soggetti a scosse o vibrazioni meccaniche.

Utilizzo

- Se l'apparecchio viene spostato direttamente da un luogo freddo a uno caldo, o se viene posto in un ambiente con elevata umidità, è possibile che al suo interno si formi della condensa e che questa danneggi le lenti all'interno del lettore. Se ciò dovesse verificarsi, il lettore potrebbe non funzionare correttamente. In tal caso rimuovere il disco e lasciare il lettore acceso per almeno un'ora, fino all'evaporazione della condensa.

Regolazione del volume

- Non alzare eccessivamente il volume durante l'ascolto di una parte di brano con livelli di suono molto bassi o assenti. Si rischia di danneggiare gli altoparlanti nel caso in cui venisse riprodotto improvvisamente un suono con livello di picco.

Pulizia

- Pulire l'apparecchio, il pannello e i controlli con un panno morbido lievemente inumidito con una sostanza detergente leggera. Non utilizzare spugnette o polveri abrasive, né solventi come alcool o benzina.

Per qualsiasi domanda o problema riguardo al lettore, rivolgersi al concessionario Sony più vicino.

Benvenuti!

Congratulazioni per l'acquisto di questo lettore CD Sony. Prima di utilizzare l'apparecchio, leggere attentamente questo manuale e conservarlo per riferimento futuro.

Informazioni sul presente manuale

Le istruzioni contenute nel presente manuale riguardano i modelli CDP-XE500, CDP-XE300 e CDP-XE200. Le illustrazioni si riferiscono al modello CDP-XE500. Qualsiasi differenza di funzionamento è indicata chiaramente nel testo, ad esempio con “solo CDP-XE500”.

Convenzioni

- Le istruzioni contenute in questo manuale riguardano i controlli del lettore.
In alternativa, si possono utilizzare i controlli del telecomando qualora abbiano lo stesso nome o un nome simile a quello del lettore. Nelle istruzioni i tasti del telecomando sono indicati tra parentesi.
- Nel presente manuale vengono utilizzate le seguenti icone:



Indica che l'operazione può essere effettuata mediante il telecomando.
(Con il modello CDP-XE200 non possono essere eseguite le operazioni contrassegnate con questa icona).



Indica una serie di suggerimenti che rendono l'operazione meno complessa.

INDICE

Operazioni preliminari

Disimballaggio	4
Collegamento del sistema.....	4

Riproduzione di un CD

6

Riproduzione dei CD

Uso del display.....	7
Individuazione di un brano specifico o di un punto specifico di un brano	8
Riproduzione ripetuta dei brani	8
Riproduzione in sequenza casuale (riproduzione casuale)	9
Creazione di programmi personalizzati (riproduzione programmata).....	9

Registrazione da CD

Registrazione di programmi personalizzati	11
Registrazione di un CD con indicazione della lunghezza della cassetta (impostazione della durata)	12
Dissolvenza in apertura o in chiusura	13
Regolazione del livello di registrazione (ricerca del picco)	14

Altre informazioni

Note sui CD	14
Guida alla soluzione dei problemi	15
Caratteristiche tecniche.....	15

Indice analitico

Indice analitico	16
------------------------	----

Disimballaggio

Verificare la presenza dei seguenti elementi:

- Cavo di collegamento audio (1)
- Telecomando (salvo CDP-XE200) (1)
- Pile Sony SUM-3 (NS) (salvo CDP-XE200) (2)

Inserimento delle pile nel telecomando (salvo CDP-XE200)

Per far funzionare il lettore si può utilizzare il telecomando in dotazione.

Inserire due pile R6 (formato AA) facendo corrispondere i poli + e - delle pile con le indicazioni di polarità del telecomando. Per usare il telecomando, puntarlo in direzione del sensore g presente nel lettore.

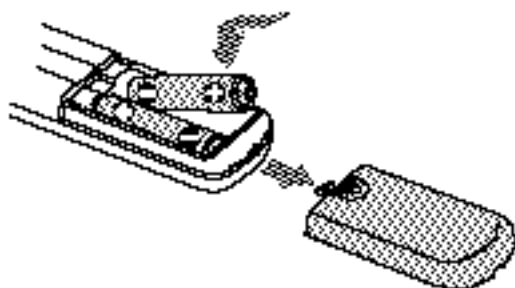

Sostituzione delle pile

Con un uso regolare, le pile dovrebbero durare almeno sei mesi. Quando il telecomando non è più in grado di far funzionare il lettore, sostituire entrambe le pile.

Note

- Non conservare il telecomando in ambienti eccessivamente caldi o umidi.
- Non inserire alcun oggetto all'interno del telecomando, soprattutto durante la sostituzione delle pile.
- Non esporre il sensore del telecomando direttamente alla luce solare o ad altre fonti di illuminazione. Ciò provocherebbe un funzionamento difettoso.
- Se si prevede di non utilizzare il telecomando per un lungo periodo, rimuovere le pile per evitare danni derivanti da eventuali perdite di elettrolita.

Collegamento del sistema

Presentazione

Questa sezione descrive il collegamento del lettore CD ad un amplificatore. Prima di procedere al collegamento, accertarsi che tutti i componenti da collegare siano spenti.

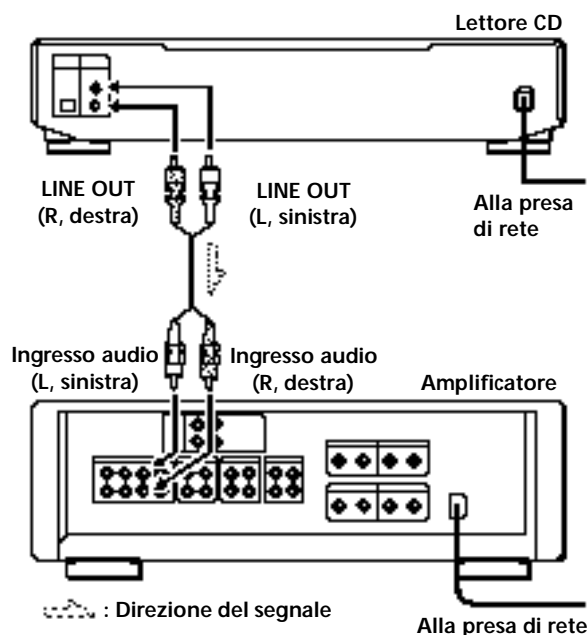

Cavi necessari

Cavo audio (in dotazione) (1)

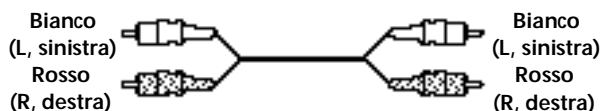

Collegamenti

Quando viene collegato il cavo audio, assicurarsi che il cavo differenziato in base al colore venga connesso alla presa corrispondente del componente interessato: rosso (destra) su rosso e bianco (sinistra) su bianco. Accertarsi che il cavo venga collegato saldamente per evitare ronzio e rumore di disturbo.

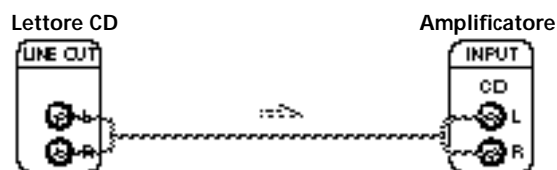

È possibile regolare il livello di uscita in base all'amplificatore (solo CDP-XE500 e CDP-XE300).
 Premere LINE OUT LEVEL +/- sul telecomando. Il livello di uscita può essere ridotto fino a -20 dB. Quando si abbassa il livello di uscita, nel display appare l'indicazione . Quando si spegne il lettore il livello di uscita ritorna automaticamente al livello massimo.

- Se si dispone di un componente digitale come un amplificatore digitale, un convertitore D/A, un DAT o MD (solo CDP-XE500)
 Collegare il componente mediante il connettore DIGITAL OUT (OPTICAL) con un cavo ottico (non in dotazione).
 Togliere il coperchietto e inserire il cavo ottico.
 Notare che mentre si effettua la connessione non è possibile utilizzare le seguenti funzioni:
 - Dissolvenza in apertura o in chiusura (vedi pagina 13)
 - Dissolvenza programmata (vedi pagina 13)
 - Regolazione del livello di uscita utilizzando i tasti LINE OUT LEVEL +/- del telecomando (vedi sotto).

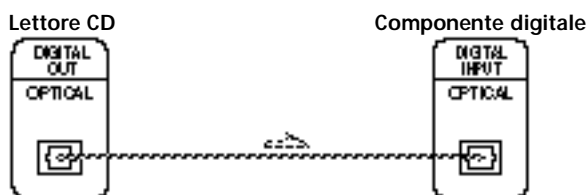
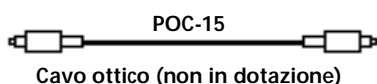

Nota
 Se viene effettuato il collegamento mediante il connettore DIGITAL OUT (OPTICAL), potrebbe verificarsi un rumore di disturbo qualora venga riprodotto materiale CD non musicale, come ad esempio un CD-ROM.

Collegamento del cavo di alimentazione

Collegare il cavo di alimentazione ad una presa di rete.

Fase successiva

A questo punto il lettore è pronto per l'uso.
 Per maggiori informazioni su come riprodurre i dischi, consultare la sezione "Riproduzione di un CD" a pagina 6.
 Quindi passare alle seguenti sezioni per le altre operazioni.

Riproduzione di un CD

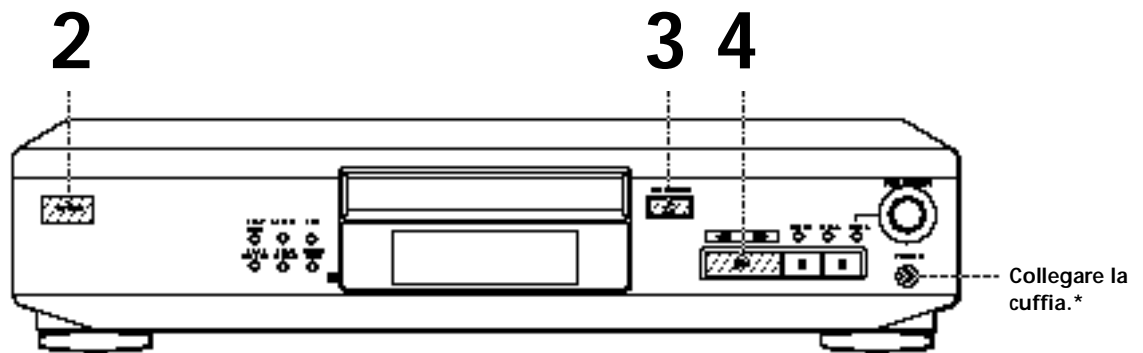

*solo CDP-XE500

- Per informazioni relative ai collegamenti, vedere le pagine 4 - 5.

Se si accende il lettore con un disco nel vassoio È possibile avviare automaticamente la riproduzione del disco dall'inizio. Collegando un temporizzatore disponibile in commercio è possibile avviare la riproduzione del disco all'ora desiderata.

È possibile regolare il livello di uscita con il tasto LINE OUT LEVEL +/- del telecomando (solo CDP-XE500 e CDP-XE300) Z

È possibile regolare il volume delle cuffie nel telecomando (solo CDP-XE500) Z Collegare le cuffie alla presa PHONES e regolare il volume con il tasto LINE OUT LEVEL +/- del telecomando.

1 Accendere l'amplificatore e selezionare la posizione del lettore CD in modo tale che si possa ascoltare il suono proveniente da questo lettore.

2 Premere POWER per accendere il lettore.

3 Premere § OPEN/CLOSE e inserire un disco s' vassoio.

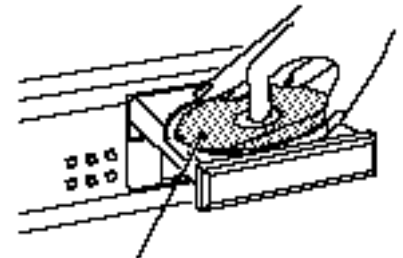

Con il lato dell'etichetta rivolto verso l'alto.

4 Premere . Il vassoio del disco si chiude e il lettore riproduce tutti i brani una sola volta (riproduzione continua).
Regolare il volume nell'amplificatore.

Per arrestare la riproduzione

Premere p.

Per	È necessario
Effettuare una pausa	Premere P
Riprendere la riproduzione dopo una pausa	Premere P o .
Passare al brano successivo	Girare AMS ± in senso orario
Tornare al brano precedente	Girare AMS ± in senso antiorario
Arrestare la riproduzione e rimuovere il disco	Premere § OPEN/CLOSE

Uso del display

Il display consente di controllare le informazioni relative al disco.

- CDP-XE500

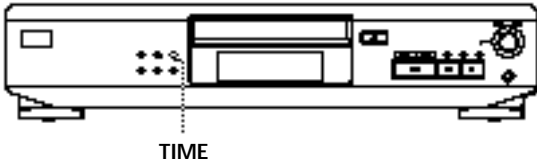

- CDP-XE300 e CDP-XE200

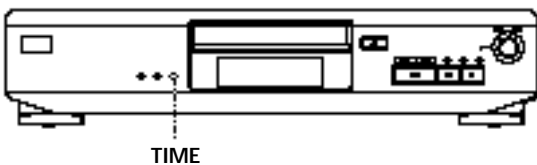

Verifica del numero complessivo di brani e della relativa durata

Premere TIME prima di iniziare la riproduzione. Il display mostra il numero totale di brani, la durata complessiva e la scaletta musicale.

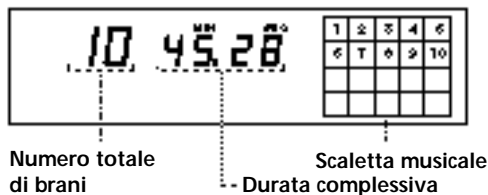

Nel modo di riproduzione casuale (sul display appare "SHUFFLE"; vedere pagina 9) ad ogni brano viene aggiunta una pausa di un secondo. Questo incremento viene automaticamente aggiunto al tempo di riproduzione totale visualizzato nel display. Queste informazioni appaiono anche quando si preme § OPEN/CLOSE per chiudere il vassoio del disco.

Informazioni sul display durante la riproduzione di un disco

Durante la riproduzione di un disco, il display mostra il numero del brano corrente, la durata e la scaletta musicale.

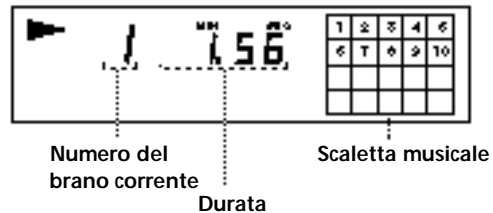

I numeri dei brani nella scaletta musicale scompaiono dopo la loro riproduzione.

Verifica del tempo residuo

Ogni volta che viene premuto TIME durante la riproduzione di un disco, il display visualizza informazioni diverse come indicato nella tabella sottostante.

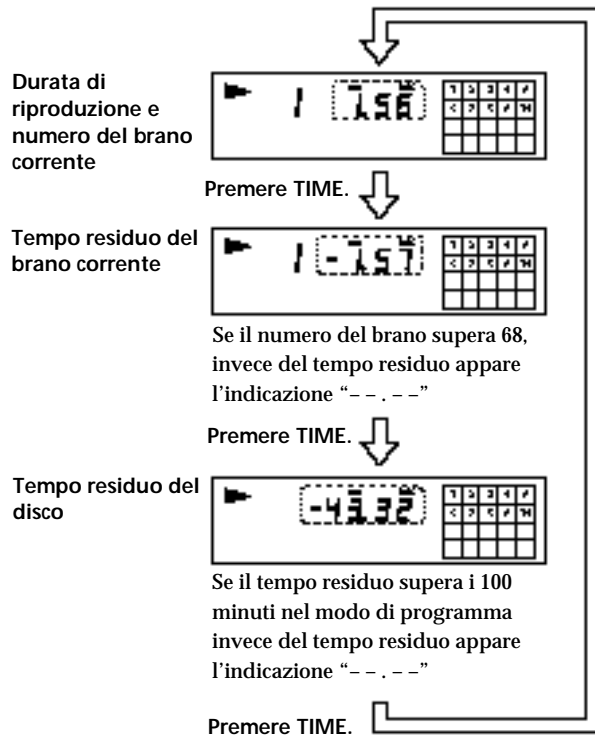

Individuazione di un brano specifico o di un punto specifico di un brano

Durante la riproduzione di un disco si può individuare facilmente qualsiasi brano tramite la funzione AMS (sensore musicale automatico) del lettore o i tasti numerici del telecomando.

Durante la riproduzione di un disco è anche possibile individuare un punto particolare di un brano.

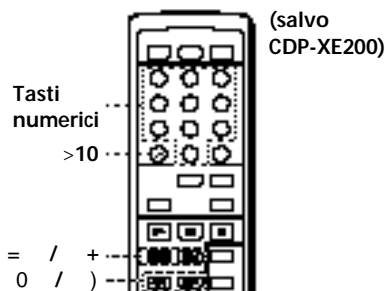
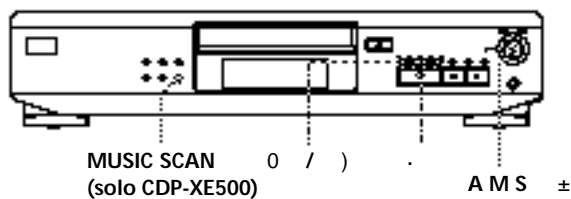

Per individuare	È necessario
I brani successivi	Girare AMS ± in senso orario finché non si individua il brano. Quando si utilizza il telecomando, premere ripetutamente + finché non si individua il brano.
Il brano corrente o i precedenti	Girare AMS ± in senso antiorario finché si individua il brano. Quando si utilizza il telecomando, premere ripetutamente = finché non si individua il brano.
Direttamente un brano specifico	Girare AMS ± finché sul display non appare il numero del brano desiderato. Quando si utilizza il telecomando, premere il tasto numerico del brano (salvo CDP-XE200).
Ascoltando ciascun brano per 10 secondi (scorrimento dei brani) (solo CDP-XE500)	Premere MUSIC SCAN. Quando si individua il brano desiderato, premere . per iniziare la riproduzione.
Un punto durante il controllo del suono.	Premere) (avanti) o 0 (indietro) e tenere premuto finché non si trova il punto desiderato.
Un punto velocemente durante la pausa.	Premere) (avanti) o 0 (indietro) e tenere premuto finché non si trova il punto desiderato. Durante l'operazione non si sentirà alcun suono.

Quando viene individuato direttamente un brano con numero superiore a 10 usando il telecomando (salvo CDP-XE200)

Premere prima il tasto >10 e successivamente i tasti dei numeri corrispondenti. Per immettere "0," usare il tasto 10.

Esempio: Per riprodurre il brano numero 30
Premere prima >10, quindi 3 e 10.

Durante lo scorrimento dei brani è possibile prolungare la durata

Premere MUSIC SCAN ripetutamente fino a quando nel display appare la durata desiderata (10, 20 o 30).

Ogni volta che si preme questo tasto, la durata di riproduzione del brano cambia in modo ciclico.

Nota

Se sul display appare "77", il disco ha raggiunto la fine mentre si stava premendo). Premere 0 oppure girare AMS ± in senso antiorario per tornare indietro.

Riproduzione ripetuta dei brani

I brani possono essere riprodotti ripetutamente in qualsiasi modo di riproduzione.

• CDP-XE500

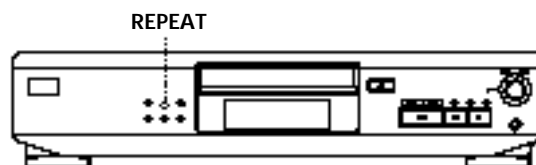

• CDP-XE300 e CDP-XE200

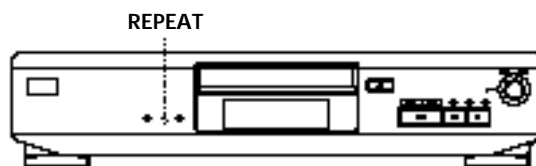

Premere REPEAT durante la riproduzione di un disco. Nel display appare l'indicazione "REPEAT". Il lettore ripete i brani nel modo seguente:

Quando il disco viene riprodotto in	Il lettore ripete
Riproduzione continua (pagina 6)	Tutti i brani
Riproduzione casuale (pagina 9)	Tutti i brani in sequenza casuale
Riproduzione programmata (pagina 9)	Lo stesso programma

Per annullare la riproduzione ripetuta
Premere nuovamente REPEAT fino a quando l'indicazione "REPEAT" scompare dal display.

Ripetizione del brano corrente

In qualsiasi modalità di riproduzione si può riprodurre soltanto il brano corrente.

Durante la riproduzione del brano desiderato premere nuovamente REPEAT fino a quando nel display appare "REPEAT 1".

Riproduzione in sequenza casuale (riproduzione casuale)

Il lettore è in grado di "mischiare" i brani e di riprodurli in sequenza casuale.

- CDP-XE500

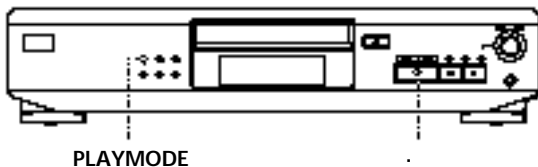

- CDP-XE300 e CDP-XE200

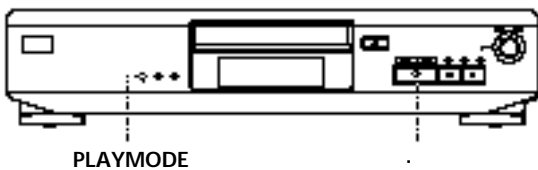

- 1 Premere ripetutamente PLAYMODE finché sul display non appare "SHUFFLE".
Quando si usa il telecomando, premere SHUFFLE.
- 2 Premere \cdot per avviare la riproduzione casuale. Mentre il lettore "mischia" i brani, nel display appare l'indicazione .

Per annullare la riproduzione casuale
Premere due volte PLAYMODE.

Quando si usa il telecomando, premere CONTINUE (salvo CDP-XE200).

-  La riproduzione casuale può essere avviata durante la normale riproduzione.
Premere ripetutamente PLAYMODE finché sul display non appare "SHUFFLE". Quando si usa il telecomando, premere SHUFFLE (salvo CDP-XE200). La riproduzione in ordine casuale inizia dal brano corrente.

Creazione di programmi personalizzati (riproduzione programmata)

È possibile stabilire la sequenza di riproduzione dei brani su un disco e creare un programma personalizzato. Un programma può contenere fino a 24 brani.

- CDP-XE500

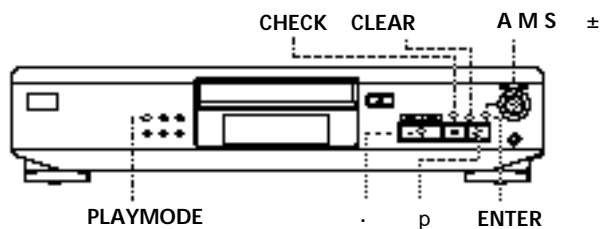

- CDP-XE300 e CDP-XE200

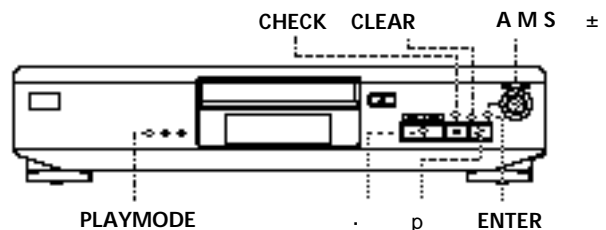

Creazione di un programma nel lettore

- 1 Prima di iniziare la riproduzione, premere ripetutamente PLAYMODE finché sul display non appare "PROGRAM".
- 2 Girare AMS ± finché il numero del brano desiderato non appare sul display.
Il tempo di riproduzione totale e il numero di brani programmati lampeggiano sul display.

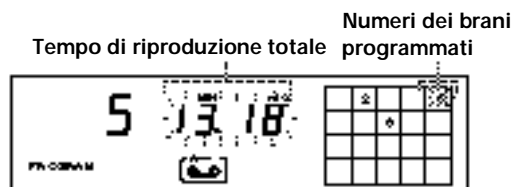

(Continua)

- 3 Premere ENTER per selezionare il brano.

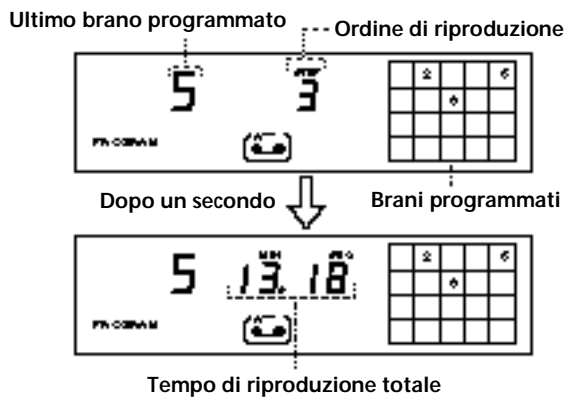

Se è stato commesso un errore
Premere CLEAR e quindi ripetere i Punti 2 e 3.

- 4 Ripetere i Punti 2 e 3 per programmare i brani nell'ordine desiderato.
- 5 Premere \cdot per iniziare la riproduzione del programma.

Per annullare la riproduzione del programma
Premere PLAYMODE.

Se si programmano in sequenza brani che non sono in successione numerica sul disco (p. es. 1, 3, 5 ecc.)
Dopo ogni brano viene inserita una pausa di un secondo.

I programmi rimangono memorizzati anche al termine della riproduzione programmata
Premendo \cdot si può riprodurre nuovamente lo stesso programma.

Note

- Se la durata di riproduzione complessiva supera i 100 minuti, non appare nel display.
- Quando si tenta di aggiungere un brano ad un programma che contiene già 24 brani, nel display appare l'indicazione "FULL".

Creazione di un programma usando il telecomando (salvo CDP-XE200) Z

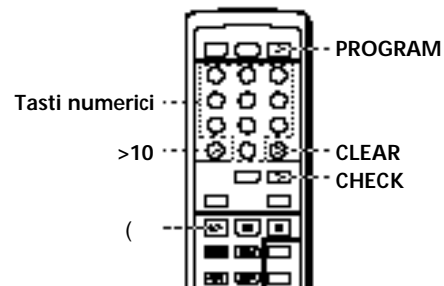

- 1 Premere PROGRAM prima di iniziare la riproduzione.
Sul display appare "PROGRAM".
- 2 Premere i tasti numerici corrispondenti ai brani da programmare nell'ordine desiderato.
Esempio: per programmare i brani 2, 8 e 5.
Premere i tasti numerici nell'ordine 2, 8 e 5.

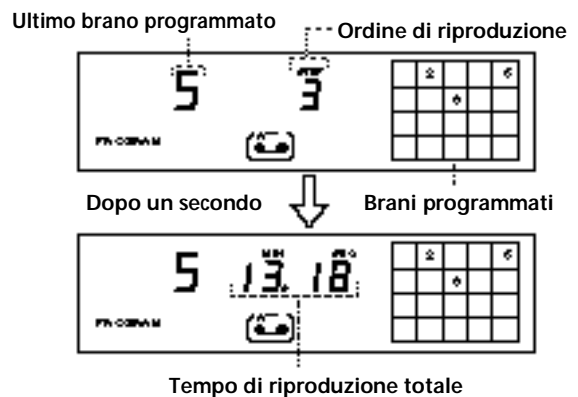

Per selezionare un brano con un numero superiore a 10
Usare il tasto >10 (vedere pagina 8).

In caso di errori
Premere CLEAR, quindi premere il tasto numerico corretto.

- 3 Premere (per avviare la riproduzione programmata.

Per annullare la riproduzione programmata
Premere CONTINUE.

Se si programmano in sequenza brani che non sono in successione numerica sul disco (p. es. 1, 3, 5 ecc.)
Dopo ogni brano viene inserita una pausa di un secondo.

 I programmi rimangono memorizzati anche al termine della riproduzione programmata. Premendo (si può riprodurre nuovamente lo stesso programma.

 Durante la programmazione è possibile verificare la durata complessiva di riproduzione (modifica del programma). Per selezionare un brano premere = o + e verificare la durata complessiva di riproduzione. Quindi premere PROGRAM per confermare la selezione.

Note

- Se la durata di riproduzione complessiva supera i 100 minuti, non appare nel display.
- Quando si tenta di aggiungere un brano ad un programma che contiene già 24 brani, nel display appare l'indicazione "FULL".

Verifica della sequenza programmata

Si può eseguire una verifica del programma prima o dopo l'inizio della riproduzione.

Premere CHECK.

Ogni volta che viene premuto questo tasto, il display mostra il numero del brano nella sequenza programmata. Al termine dell'ultimo brano del programma, nel display appare l'indicazione "End" e viene ripristinata la visualizzazione originale del display. Se si controlla la sequenza dopo l'inizio della riproduzione, il display mostra solo i numeri dei brani residui.

Modifica della sequenza programmata

È possibile modificare il programma prima di iniziare la riproduzione.

Per	È necessario
Eliminare un brano	Premere CHECK finché il brano indesiderato non appare sul display e premere quindi CLEAR
Eliminare l'ultimo brano del programma	Premere CLEAR. Ogni volta che si preme il tasto, l'ultimo brano verrà cancellato.
Aggiungere brani al termine del programma	Girare AMS ± finché non appare il numero del brano che si desidera aggiungere, premere quindi ENTER. Quando si usa il telecomando, premere il tasto numerico del brano da aggiungere (salvo CDP-XE200).
Impostare un programma completamente diverso	Premere p (arresto). Creare un nuovo programma seguendo procedura di programmazione.

Registrazione di programmi personalizzati

Un programma creato può essere registrato su cassetta, DAT o MD. Il programma può contenere fino ad un massimo di 24 brani.

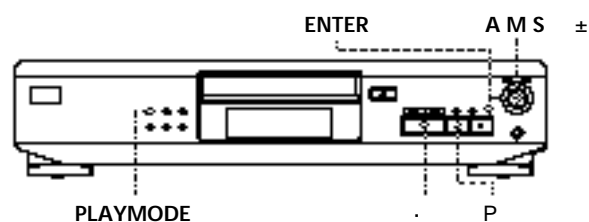

Inserendo una pausa durante la programmazione è possibile dividere il programma in due parti, per la registrazione sui due lati di una cassetta.

- CDP-XE500

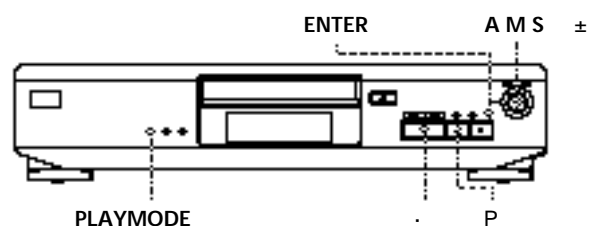

- CDP-XE300 e CDP-XE200



- 1 Creare il programma personalizzato (lato A se si registra su una cassetta) controllando la durata di riproduzione complessiva riportata nel display. Seguire i Punti da 1 a 4 di "Creazione di un programma nel lettore" a pagina 9 e i Punti 1 e 2 di "Creazione di un programma usando il telecomando" a pagina 10. Nel display appare l'indicazione .
- 2 Per registrare su entrambi i lati della cassetta, premere P per inserire una pausa. Nel display appaiono le indicazioni "P" e  e la durata viene riportata a "0.00". Per registrare su un solo lato della cassetta o su un DAT o MD, saltare questa fase e passare alla fase 4. Ogni pausa viene contata come un brano. Se si inserisce una pausa il numero massimo di brani programmabili è 23.
- 3 Ripetere la fase 1 per creare il programma per il lato B.
- 4 Avviare la registrazione sulla piastra, quindi premere . sul lettore. Quando si registra su entrambi i lati della cassetta, il lettore effettua una pausa al termine del programma per il lato A.
- 5 Per registrare sul lato B, girare la cassetta e premere . o P sul lettore per avviare nuovamente la riproduzione.

- Per controllare e cambiare il programma
Vedere a pagina 11.
Durante la verifica del programma per il lato A appare l'indicazione e durante la verifica del programma per il lato B appare l'indicazione .

- Se si programmano in sequenza brani che non sono in successione numerica sul disco (p. es. 1, 3, 5 ecc.)
Dopo ogni brano viene inserita una pausa di un secondo.

Registrazione di un CD con indicazione della lunghezza della cassetta (impostazione della durata) (solo CDP-XE500)

È possibile impostare il lettore in modo che il programma creato corrisponda esattamente alla lunghezza della cassetta.

Il lettore crea automaticamente un programma, mantenendo la sequenza originale del disco.

Il programma può contenere fino a 24 brani (una pausa inserita tra i brani viene conteggiata come un brano).

Notare che i brani con numero superiore a 24 non possono essere programmati automaticamente.

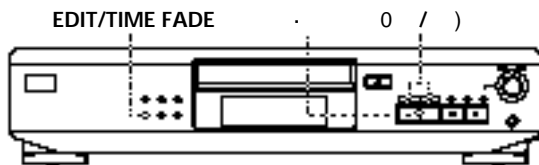

- Prima di iniziare la riproduzione premere EDIT/TIME FADE fino a quando appare EDIT e nell'indicazione del display inizia a lampeggiare "A".
- Premere 0 o) per specificare la lunghezza della cassetta.
Ogni volta che si preme uno dei tasti, il display cambia come illustrato a seguito e dopo ogni indicazione viene riportata la durata di ogni lato.

← HALF	← C-46	← C-54	← C-60	← C-74	← C-90	← . . .	← N
	(23.00)	(27.00)	(30.00)	(37.00)	(45.00)		

Quando si seleziona "HALF"

Il lettore imposta per ogni lato un programma pari alla metà della durata complessiva di riproduzione del disco.
Se il disco contiene più di 24 brani non è possibile selezionare "HALF".

- Premendo EDIT/TIME FADE il lettore crea il programma.
Il display visualizza i brani da registrare.
Nell'indicazione del display lampeggia "B".

- Per registrare su entrambi i lati della cassetta, premere nuovamente EDIT/TIME FADE.
Il lettore inserisce una pausa, quindi crea il programma per il lato B. Il display mostra i brani programmati.
Per registrare su un solo lato della cassetta o su un DAT o MD, saltare questa fase.
- Avviare la registrazione sulla piastra, quindi premere sul lettore.
Quando si registra su entrambi i lati della cassetta, il lettore effettua una pausa al termine del programma per il lato A.
- Per registrare sul lato B, girare la cassetta e premere o P sul lettore per avviare nuovamente la riproduzione.

Per annullare l'impostazione della durata

Premere PLAYMODE finché "SHUFFLE" e "PROGRAM" non scompaiono dal display.

Quando si usa il telecomando, premere CONTINUE.

- È possibile programmare i brani desiderati in anticipo
Selezionare i brani prima di eseguire la procedura summenzionata. Il lettore crea un programma in base ai brani restanti. In questo caso non è possibile selezionare "HALF" per specificare la lunghezza della cassetta.

- La lunghezza della cassetta può essere indicata liberamente

Impostare la lunghezza del nastro utilizzando AMS ± .

Esempio: quando la lunghezza del nastro di un lato è di 30 minuti e 15 secondi.

- Per impostare i minuti, girare AMS ± finché sul display non appare "30", quindi premere ENTER.
- Per impostare i secondi, girare AMS ± finché sul display non appare "15", quindi premere ENTER.

- Se si programmano in sequenza brani che non sono in successione numerica sul disco (p. es. 1, 3, 5 ecc.)
Dopo ogni brano viene inserita una pausa di un secondo.

- Per controllare e cambiare il programma
Vedere a pagina 11.

Dissolvenza in apertura o in chiusura

Per evitare che un brano inizi o finisca bruscamente è possibile effettuare una dissolvenza manuale in apertura o in chiusura.

Non è possibile usare questo effetto se si utilizza un connettore DIGITAL OUT (OPTICAL) (solo CDP-XE500).

Dissolvenza in apertura o in chiusura nel punto desiderato (salvo CDP-XE200) Z

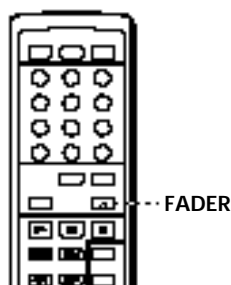

Per	Premere FADER
Avviare una riproduzione con dissolvenza in apertura	Durante la pausa. L'indicazione Q lampeggia e la riproduzione inizia in dissolvenza.
Terminare una riproduzione con dissolvenza in chiusura	Per iniziare la dissolvenza in chiusura. L'indicazione q lampeggia, la riproduzione termina in dissolvenza e il lettore si ferma.

La durata della dissolvenza è di circa 5 secondi. Se si preme FADER durante lo scorrimento dei brani (pagina 8), la durata della dissolvenza diventa di 2 secondi.

Dissolvenza in chiusura nel momento specificato (dissolvenza programmata) (solo CDP-XE500)

Il lettore può essere impostato in modo da terminare automaticamente una riproduzione in dissolvenza specificando la durata di riproduzione. Se si imposta una dissolvenza programmata, la registrazione termina in dissolvenza su entrambi i lati della cassetta.

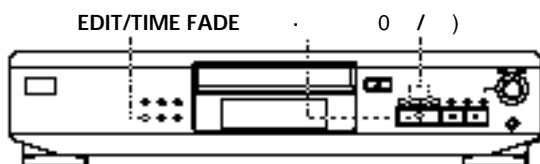

- 1 Prima dell'inizio della riproduzione premere ripetutamente EDIT/TIME FADE, fino a quando nell'indicazione del display appare " " e "A".
- 2 Premere 0 o) per specificare la durata della riproduzione. Ogni volta che si preme uno dei tasti, il display cambia come illustrato a seguito e dopo ogni indicazione viene riportata la durata di ogni lato.

n	HALF	C-46	C-54	C-60	C-74	C-90	-	-	-	-	N
		(23.00)	(27.00)	(30.00)	(37.00)	(45.00)					

Selezionando "HALF"

Il lettore imposta la durata di riproduzione sulla metà della durata complessiva di riproduzione.

- 3 Premere . per avviare la riproduzione. Dopo la durata specificata, la riproduzione termina in dissolvenza e il lettore si ferma. Nell'indicazione del display appare "B".
- 4 Per registrare sul lato B, girare la cassetta e premere . o P sul lettore per avviare nuovamente la riproduzione. La riproduzione termina nuovamente in dissolvenza dopo la durata specificata.

Per annullare la dissolvenza programmata
Premere EDIT/TIME FADE .

La durata della riproduzione può essere indicata liberamente
Vedere "La lunghezza della cassetta può essere indicata liberamente" a pagina 12.

Durante la dissolvenza programmata è possibile sostituire il disco
Se la riproduzione termina prima della dissolvenza programmata (per esempio, quando si registrano su cassetta dei CD singoli), sostituire il disco. Il conteggio della durata programmata per la dissolvenza funziona solo durante la riproduzione.

Per riprendere la riproduzione con dissolvenza in apertura seguire la fase 4
Dopo aver girato la cassetta, premere FADER sul telecomando.

Nota

La durata della dissolvenza verrà annullata premendo 0 oppure) durante il funzionamento.

Regolazione del livello di registrazione (ricerca del picco) (solo CDP-XE500)

Il lettore individua il picco massimo tra i brani da registrare per consentire di regolare il livello di registrazione prima di iniziare la registrazione.

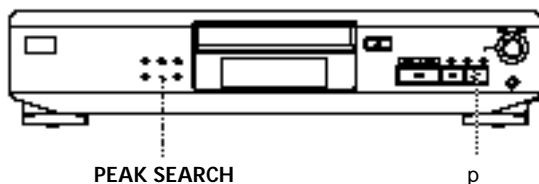

- 1 Prima di iniziare la riproduzione premere PEAK SEARCH.
L'indicazione "PEAK" lampeggia nel display e il lettore riproduce il pezzo con il livello massimo.
- 2 Regolare il livello di registrazione sulla piastra.
- 3 Premere p sul lettore per interrompere la ricerca del picco.
L'indicazione "PEAK" scompare dal display.

Nota

È possibile che ogni volta che si procede ad una regolazione sullo stesso disco, il pezzo con il picco massimo sia diverso. Tuttavia la differenza è così minima che non verrà compromessa in alcun modo la precisione di regolazione del livello registrazione.

Note sui CD

Manipolazione dei CD

- Per mantenere i dischi puliti, tenere i dischi ai bordi evitando di toccarne la superficie.
- Non applicare adesivi o altri materiali sul disco.



Non in questo modo

- Non esporre i dischi alla luce diretta del sole o a sorgenti di calore come condotti d'aria calda; non lasciare i dischi su un'auto parcheggiata al sole per evitare di esporli a temperature eccessive.
- Non utilizzare i normali stabilizzatori disponibili in commercio poiché potrebbero danneggiare il disco e il lettore.
- Dopo l'ascolto, riporre i dischi nell'apposita custodia.

Pulizia dei dischi

- Prima di ascoltare un disco, pulirlo con un panno procedendo dal centro verso l'esterno.



- Non usare solventi come benzina, diluenti, detersivi disponibili in commercio o spray antistatici per dischi al vinile.

Guida alla soluzione dei problemi

Se si verifica uno dei seguenti inconvenienti durante l'uso del lettore, utilizzare questa guida alla soluzione dei problemi per trovare un rimedio. Se il problema persiste, rivolgersi al centro di assistenza Sony più vicino.

Non viene prodotto alcun suono.

- / Verificare che il lettore sia saldamente collegato.
- / Accertarsi di avere utilizzato correttamente l'amplificatore.
- / Regolare il livello di uscita mediante LINE OUT LEVEL +/- sul telecomando (solo CDP-XE500 e CDP-XE300).

La riproduzione del disco non si avvia.

- / Nell'alloggiamento non vi è alcun disco (appare l'indicazione "no DISC"). Inserire un CD.
- / Installare il CD correttamente sul vassoio, con il lato dell'etichetta rivolto verso l'alto.
- / Pulire il CD (vedere pagina 14).
- / Si è formata condensa all'interno dell'apparecchio. Rimuovere il disco e lasciare l'apparecchio acceso per circa un'ora (vedere pagina 2).

È cambiato il livello di registrazione (solo CDP-XE500 e CDP-XE300).

- / Il livello di registrazione cambia se durante la registrazione si regola il livello di uscita con LINE OUT LEVEL +/- sul telecomando.

Il telecomando non funziona (salvo CDP-XE200).

- / Rimuovere gli oggetti che ostacolano la traiettoria tra il telecomando e il lettore.
- / Dirigere il telecomando verso il sensore g posto sul lettore.
- / Se necessario sostituire tutte le pile del telecomando.

Caratteristiche tecniche

Lettore CD

Laser	Laser semiconduttore ($\lambda = 780 \text{ nm}$) Durata emissioni: continua
Uscita laser	Max 44,6 μW^* * Questa uscita è il valore misurato ad una distanza di 200 mm dalla superficie della lente dell'obiettivo sul blocco del sensore ottico con 7 mm di apertura.
Risposta in frequenza	2 Hz a 20 kHz $\pm 0,5 \text{ dB}$
Rapporto segnale-rumore	Maggiore di 100 dB
Intervallo dinamico	Maggiore di 98 dB
Distorsione armonica	Minore di 0,0045%
Separazione canali	Maggiore di 95 dB

Uscite

	Tipo di presa	Livello di uscita massimo	Impedenza di carico
LINE OUT	Prese fono	2 V (a 50 kOhm)	Oltre 10 kOhm
DIGITAL OUT (OPTICAL) (solo CDP-XE500)	Connettore di uscita ottico	-18 dBm	Lunghezza d'onda: 660 nm
PHONES (solo CDP-XE500)	Presa fono stereo	10 mW	32 Ohm

Caratteristiche generali

Tensione operativa	220 V - 230 V CA, 50/60 Hz
Assorbimento	10 W
Dimensioni (appross.)	430 x 95 x 295 mm (l/a/p) incl. parti sporgenti
Peso (appross.)	CDP-XE500: 3,0 kg CDP-XE300/XE200: 2,9 kg

Accessori in dotazione

- Cavo audio (2 spine fono - 2 spine fono) (1)
- Telecomando (salvo CDP-XE200) (1)
- Pile Sony SUM-3 (NS) (salvo CDP-XE200) (2)

Disegni e specifiche sono soggetti a modifiche senza preavviso.

Indice analitico

A, B

AMS 8

C

Collegamenti 4

D

Disimballaggio 4
Dissolvenza 13
Durata complessiva di
riproduzione 7

F, G, H

Funzione HALF 12

I, J, K

Individuazione
direttamente 8
durante il controllo 8
guardando il display 8
scorrendo i brani 8
tramite la funzione AMS

M, N, O

Manipolazione dei CD 15
Modifica del programma 11
Montaggio. *Vedere*
Registrazione
Music Scan 8

P, Q

Presentazione 4
Programma 9
controllo 11
modifica 11
registrazione 12

R

Ricerca del picco 14
Ricerca. *Vedere* Individuazione
Ripetizione
del brano corrente 9
di tutti i brani 8
Riproduzione casuale 9
Riproduzione continua 6
Riproduzione
casuale 9
continua 6
programmata 9
ripetuta 8
Registrazione 11
con la funzione
Time Edit 12
di un programma 11

S

Scorrimento. *Vedere* Music Scan
Sensore musicale automatico.
Vedere Music Scan
Soluzione dei problemi 15

T, U, V, W, X, Y, Z

Telecomando 4
Tempo residuo 7
Time Edit 12
Time Fade 13

Nomi dei comandi

Tasti

CHECK 11
CLEAR 11
CONTINUE 6
EDIT/TIME FADE 12
FADER 13
LINE OUT LEVEL +/- 6
MUSIC SCAN 8
§ OPEN/CLOSE 6
PEAK SEARCH 14
PLAYMODE 9
PROGRAM 9
REPEAT 8
SHUFFLE 9
TIME 7
. 6
P 6
p 6
0 /) 8
= / + 8
>10 8
Numerici 8

Interruttore

POWER 6

Connettore

DIGITAL OUT (OPTICAL) 5

Prese

PHONES 6
LINE OUT 5

Altri

Display 7
AMS ± 6
Vassoio 6
g 4

AVISO

Para evitar os riscos de incêndio ou de choques eléctricos, não exponha o aparelho à chuva ou à humidade.

Para evitar choques eléctricos, não abra a caixa. A assistência técnica só deve ser efectuada por pessoal qualificado.

O componente laser deste aparelho é capaz de emitir radiações que excedem o limite da Classe 1.



Este aparelho está classificado como um produto da CLASS 1 LASER. A indicação CLASS 1 LASER PRODUCT MARKING está colocada na parte posterior do aparelho.

A etiqueta de precaução abaixo apresentada está colocada no interior do aparelho.



Precauções

Sobre a segurança

- Atenção — A utilização de instrumentos ópticos com este produto aumenta as lesões oculares.
- Se algum objecto sólido ou líquido cair para dentro da caixa, desligue o leitor e mande-o verificar por pessoal qualificado antes de utilizá-lo novamente.

Sobre as fontes de alimentação

- Antes de utilizar o leitor, verifique se a voltagem de funcionamento é igual à voltagem da rede principal de alimentação. A voltagem de funcionamento encontra-se indicada na parte posterior do leitor.
- Mesmo se o interruptor de alimentação estiver na posição OFF, o leitor só se encontra desligado da fonte de alimentação CA (rede de electricidade) depois de a ficha ser retirada da tomada de parede.
- Se não pretender utilizar o leitor durante um longo período de tempo, retire a ficha da tomada de parede. Para desligar o cabo de alimentação CA (rede principal de alimentação), puxe sempre pela ficha e nunca pelo cabo.
- O cabo de alimentação CA só deve ser substituído numa loja de assistência técnica autorizada.

Sobre a localização

- Coloque o leitor num local bem ventilado, de modo a evitar as situações de sobre-aquecimento.
- Não coloque o leitor em superfícies instáveis, tal como um tapete, que possam bloquear os orifícios de ventilação existentes na base.
- Não coloque o leitor em locais próximos de fontes de calor nem expostos à incidência directa dos raios solares, pó excessivo ou vibrações mecânicas.

Sobre o funcionamento

- Se o leitor for transportado directamente de um local frio para um local quente ou for colocado numa sala muito húmida, pode ocorrer a condensação de humidade na lente do leitor. Se tal acontecer, o leitor pode deixar de funcionar correctamente. Neste caso, retire o CD e deixe o leitor ligado cerca de uma hora até que a humidade evapore.

Sobre a regulação do volume

- Não aumente o som durante a reprodução de uma parte do CD com níveis baixos de entrada ou sem sinais de áudio. Se o fizer, pode danificar os altifalantes durante a reprodução de uma parte da fita com um nível de pico.

Sobre a limpeza

- Limpe a caixa, o painel e os controlos com um pano macio humedecido num detergente não abrasivo. Não utilize qualquer tipo de esfregão, pó de limpeza ou dissolvente, tais como o álcool ou a benzina.

Se tiver dúvidas ou surgir algum problema, contacte o agente Sony mais próximo.

Bem-vindo!

Parabéns por ter adquirido um leitor de CD da Sony. Antes de iniciar a utilização deste aparelho, leia cuidadosamente este manual e guarde-o para consultas futuras.

Acerca deste manual

As instruções constantes deste manual referem-se aos modelos CDP-XE500, CDP-XE300 e CDP-XE200. O CDP-XE500 é o modelo utilizado nas figuras. Quaisquer diferenças de funcionamento são indicadas no texto, por exemplo, “só para o CDP-XE500.”

Convenções

- As instruções deste manual descrevem as teclas do leitor.
Pode também utilizar as teclas do telecomando, se estas tiverem os mesmos nomes ou nomes semelhantes às teclas do leitor. Nas instruções, as teclas do telecomando encontram-se indicadas entre parentesis.
- Os símbolos abaixo apresentados são utilizados neste manual:



Indica que a tarefa pode ser efectuada através do telecomando.
(Não se esqueça de que o CDP-XE200 não pode efectuar as tarefas marcadas com este símbolo.)



Indica a apresentação de conselhos e sugestões, que simplificam a execução da tarefa.

ÍNDICE

Começar

Desempacotamento	4
Ligação do sistema	4

Reproduzir um CD

6

Reproduzir CDs

Utilização do visor.....	7
Localização de uma faixa específica ou um ponto específico numa faixa	8
Reprodução repetitiva das faixas	8
Reprodução por ordem aleatória (Reprodução aleatória)	9
Criação de um programa (Reprodução programada).....	9

Gravar a partir de um CD

Gravação de um programa.....	11
Gravação de um CD com definição da duração da fita (montagem temporizada)	12
Aumentar (“fade in”) ou diminuir (“fade out”) o volume.....	13
Regular o nível de gravação (Pesquisa de picos)	14

Informações suplementares

Notas sobre CD	14
Resolução de problemas	15
Especificações	15

Índice

Índice	Contracapa
--------------	------------

Desempacotamento

Verifique se os acessórios abaixo apresentados foram fornecidos juntamente com o leitor de CD:

- Cabo de ligação áudio (1)
- Telecomando (remoto) (excepto para o CDP-XE200) (1)
- Pilhas SUM-3 (NS) da Sony (excepto para o CDP-XE200) (2)

Introdução das pilhas no telecomando (excepto para o CDP-XE200)

Pode utilizar o telecomando fornecido para controlar as funções do leitor.

Introduza duas pilhas R6 (tamanho AA) fazendo coincidir os pólos + e - com as indicações do compartimento de pilhas. Se utilizar o telecomando, aponte-o na direcção do sensor remoto g do leitor.

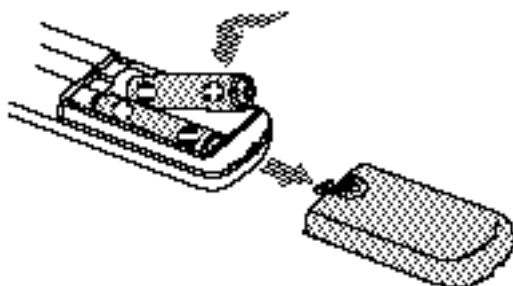

- ✚ Quando deve substituir as pilhas
Em condições de utilização normal, as pilhas duram cerca de seis meses. Substitua as pilhas velhas, se o telecomando deixar de controlar as funções do leitor.

Notas

- Não coloque o telecomando em locais quentes ou húmidos.
- Não deixe cair objectos estranhos para dentro da caixa, em especial quando estiver a substituir as pilhas.
- Não exponha o sensor remoto à luz directa dos raios solares ou à luz emitida por aparelhos de iluminação, pois pode danificá-lo.
- Se não utilizar o telecomando durante um longo período de tempo, retire as pilhas para evitar os danos provocados pelo derramamento e pela corrosão do líquido das pilhas.

Ligação do sistema

Introdução

Esta secção descreve como se liga o leitor de CD ao amplificador. Não se esqueça de desligar todos os componentes do sistema antes de efectuar as ligações necessárias.

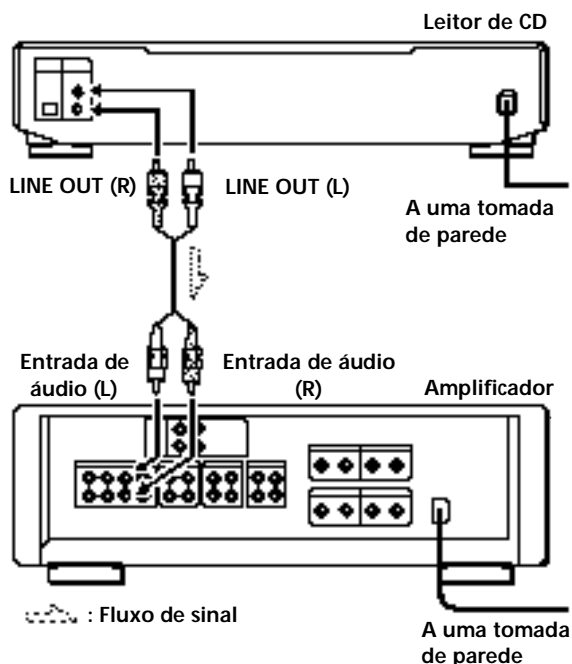

Quais são os cabos requeridos?

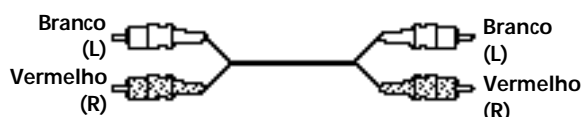

Cabo de áudio (fornecido) (1)

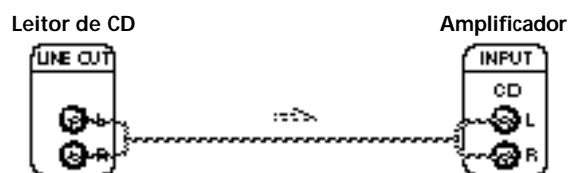

Ligações

Durante a ligação de um cabo de áudio, faça coincidir o cabo com um código de cores com os jacks correctos dos componentes: Vermelho (direita) a Vermelho e Branco (esquerda) a Branco. Efectue correctamente as ligações para evitar ruídos durante a reprodução.



 Pode regular o nível de saída do amplificador (só para o CDP-XE500 e CDP-XE300) 
 Carregue em LINE OUT LEVEL +/- no telecomando.
 Pode diminuir o nível de saída até -20 dB.
 A indicação  aparece no visor, se reduzir o nível de saída.
 Quando desligar o leitor, o nível de saída passa automaticamente para o nível máximo.

- Se possuir um componente digital, tal como um amplificador digital, um conversor D/A, DAT ou MD (só para o CDP-XE500)
 Ligue o componente através do conector DIGITAL OUT (OPTICAL), utilizando o cabo óptico (não fornecido). Retire a tampa de protecção e ligue o cabo óptico.
 De referir que, quando efectuar esta ligação, não pode utilizar as funções indicadas abaixo:
 - Aumentar (fade in) ou diminuir (fade out) suavemente o volume (consulte a página 13)
 - Fade temporizado (consulte a página 13)
 - Regular o nível de saída utilizando as teclas LINE OUT LEVEL +/- do telecomando (acima)

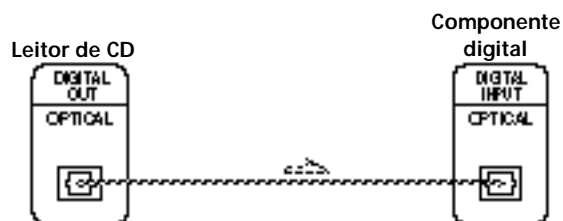
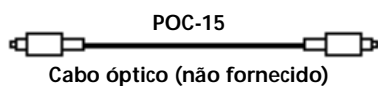

Nota

Se efectuar a ligação através do conector DIGITAL OUT (OPTICAL), pode surgir algum ruído durante a reprodução de outro material que não seja um CD, tal como uma CD-ROM.

Ligação do cabo de alimentação

Ligue o cabo de alimentação a uma tomada de parede.

E depois?

Agora, pode utilizar o leitor de CD.

Se não estiver familiarizado com o procedimento de reprodução de um CD, consulte a secção “Reproduzir um CD” na página 6.

Em seguida, consulte as restantes secções para se familiarizar com as outras funções do leitor.

Reproduzir um CD

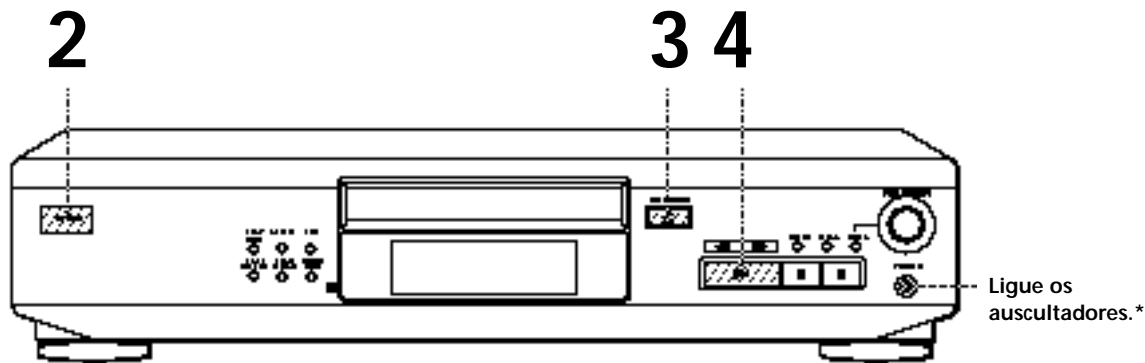

*só para o CDP-XE500

- Consulte as páginas 4 – 5 para informações sobre a ligação.



Se ligar o leitor com um CD no compartimento a reprodução inicia-se automaticamente desde o início do CD. Se, ligar um temporizador, pode iniciar a reprodução do CD em qualquer altura.



Pode regular o nível de saída com a tecla LINE OUT LEVEL +/- do telecomando (só para o CDP-XE500 e CDP-XE300) Z



Pode regular os auscultadores no telecomando (só para o CDP-XE500) Z Ligue os auscultadores à ficha tipo jack PHONES e regule o volume com a tecla LINE OUT LEVEL +/- do telecomando.

1 Para poder ouvir o som do leitor, ligue o amplificador e seleccione a posição leitor de CD.

2 Carregue em POWER para ligar o leitor.

3 Carregue em § OPEN/CLOSE e coloque o CD no compartimento de CD.

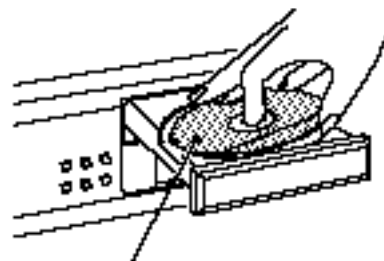

Com a etiqueta virada para cima

4 Carregue em . O compartimento de CD fecha-se e o leitor reproduz todas as faixas uma vez (reprodução contínua). Regule o volume de som no amplificador.

Para parar a reprodução

Carregue em p.

Para	Tem de
Efectuar uma pausa	Carregue em P
Retomar a reprodução após a pausa	Carregue em P ou em .
Seleccionar a faixa seguinte	Rode AMS ± no sentido dos ponteiros do relógio
Seleccionar a faixa anterior	Rode AMS ± no sentido contrário ao do ponteiro do relógio
Parar a reprodução e retirar o CD	Carregue em § OPEN/CLOSE

Utilização do visor

Utilize o visor para verificar as informações sobre o CD.

- CDP-XE500

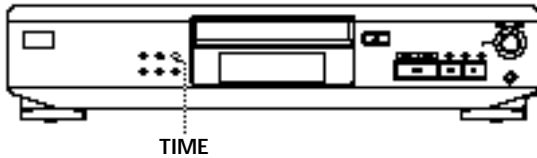

- CDP-XE300 e CDP-XE200

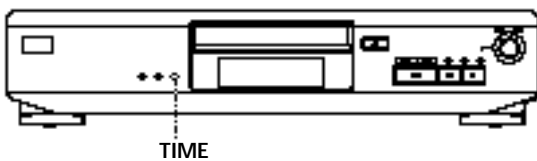

Verificação do número total e do tempo de reprodução das faixas

Carregue em TIME antes de iniciar a reprodução. O visor mostra o número total das faixas, o tempo total de reprodução e a lista de músicas.

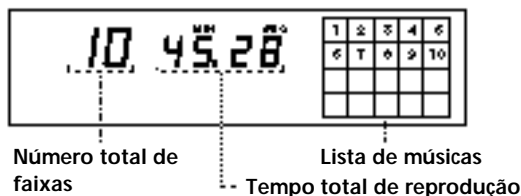

Se estiver no modo de reprodução shuffle (aparece "SHUFFLE" no visor; veja a página 9), o leitor de CDs adiciona um intervalo de um segundo entre cada faixa. Este aumento é automaticamente adicionado ao tempo de reprodução total indicado no visor. Estas informações também são visualizadas, se carregar em § OPEN/CLOSE para fechar o compartimento de CD.

Visualização das informações durante a reprodução de um CD

O visor mostra o número da faixa actual, o tempo de reprodução e a lista de músicas durante a reprodução de um CD.

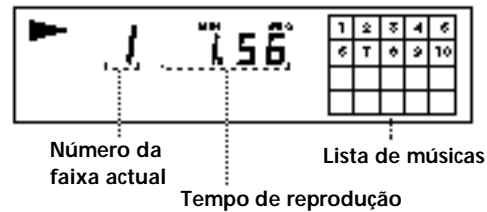

Os números das faixas da lista de músicas desaparecem depois de serem reproduzidos.

Verificação do tempo restante

Sempre que carregar em TIME durante a reprodução de um CD, o visor muda de acordo com a tabela abaixo apresentada.

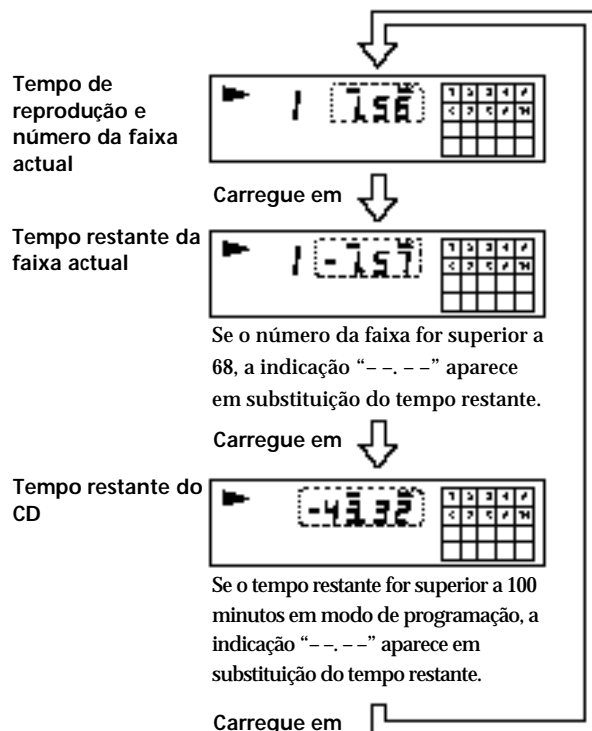

Localização de uma faixa específica ou um ponto específico numa faixa

Pode localizar rapidamente uma faixa durante a reprodução utilizando a função AMS (Sensor automático de música) do leitor ou as teclas numéricas do telecomando. Pode também localizar um ponto específico de uma faixa durante a reprodução de um CD.

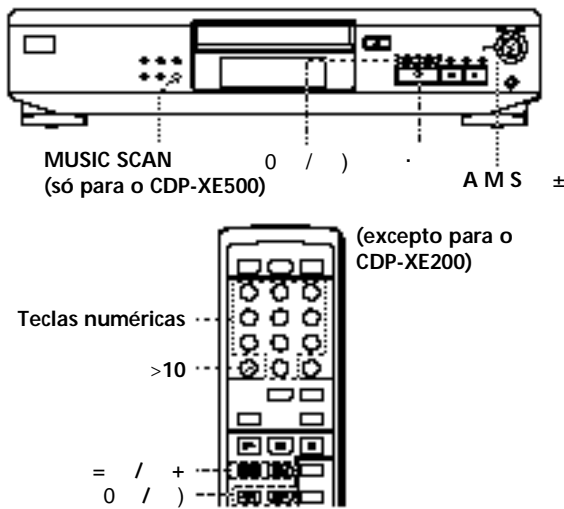

Para localizar	Tem de
as faixas seguintes	Rodar AMS ± no sentido dos ponteiros do relógio até encontrar a faixa. Quando utilizar o telecomando, carregue várias vezes na tecla + até localizar a faixa.
a faixa actual ou as faixas anteriores	Rodar AMS ± no sentido contrário dos ponteiros do relógio até localizar a faixa. Quando utilizar o telecomando, carregue várias vezes na tecla = até localizar a faixa.
directamente uma faixa específica	Rodar AMS ± até aparecer no visor, o número da faixa desejada. Quando utilizar o telecomando, carregue na tecla numérica correspondente ao número da faixa (excepto para o CDP-XE200).
efectuando a leitura óptica de cada faixa durante 10 segundos (leitura óptica de músicas) (só para o CDP-XE500)	Carregue em MUSIC SCAN. Quando localizar a faixa pretendida, carregue em . para iniciar a reprodução da faixa.
um ponto durante o controlo do som	Carregar em) (para a frente) ou em 0 (para trás) sem soltar até localizar o ponto pretendido
um ponto rapidamente através das indicações do visor durante o modo de pausa	Carregar em) (para a frente) ou em 0 (para trás) sem soltar até localizar o ponto pretendido. Durante esta operação não se ouve nenhum som.

Quando localizar directamente uma faixa com um número superior a 10 utilizando o telecomando (excepto para o CDP-XE200)
Carregue primeiro em >10 e depois nas teclas numéricas correspondentes. Utilize a tecla 10 para introduzir "0".
Exemplo: para reproduzir a faixa número 30
Carregue primeiro em >10 e depois em 3 e 10.

Pode aumentar o tempo de reprodução durante a leitura óptica das músicas
Carregue continuamente em MUSIC SCAN até que o tempo de reprodução pretendido (10, 20 or 30) apareça no visor. Sempre que carregar na tecla, o tempo de reprodução muda ciclicamente.

Nota

Se aparecer a indicação "77" no visor, isso significa que o disco chegou ao fim enquanto carregava nas teclas). Carregue em 0 ou rode AMS ± no sentido oposto ao dos ponteiros do relógio para voltar para trás.

Reprodução repetitiva das faixas

Pode reproduzir várias vezes a mesmas faixas em qualquer modo de reprodução.

- CDP-XE500

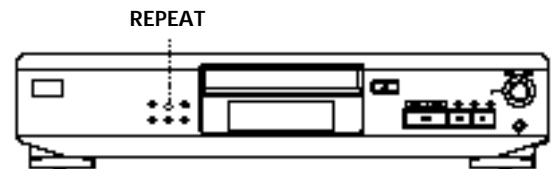

- CDP-XE300 e CDP-XE200

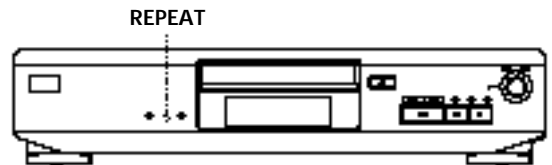

Carregue em REPEAT durante a reprodução do CD. A indicação "REPEAT" aparece no visor. O leitor repete as faixas do seguinte modo:

Se estiver a utilizar	O leitor repete
a reprodução contínua (página 6)	todas as faixas
a reprodução aleatória (página 9)	todas as faixas por ordem aleatória
a reprodução programada (página 9)	o mesmo programa

Para cancelar a reprodução repetitiva
Carregue continuamente em REPEAT até que a indicação "REPEAT" desapareça do visor.

Repetição da faixa actual

Em qualquer modo de reprodução, só pode repetir a faixa actual.

Durante a reprodução da faixa pretendida, carregue continuamente em REPEAT até que a indicação "REPEAT 1" apareça no visor.

Reprodução por ordem aleatória (Reprodução aleatória)

O leitor pode alterar a ordem das faixas e reproduzi-las por uma ordem aleatória.

- CDP-XE500

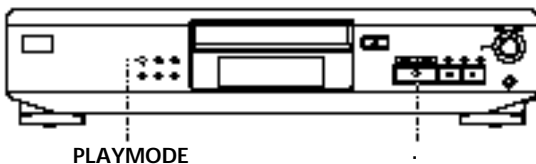

- CDP-XE300 e CDP-XE200



- 1 Carregue várias vezes em PLAYMODE até aparecer a indicação "SHUFFLE" no visor. Quando utilizar o telecomando, carregue em SHUFFLE.
- 2 Carregue em \cdot para iniciar a reprodução aleatória. A indicação  aparece no visor, enquanto o leitor altera a ordem das faixas.

Para cancelar a reprodução aleatória Carregue duas vezes em PLAYMODE. Quando utilizar o telecomando, carregue em CONTINUE (excepto para o CDP-XE200).

-  Pode activar a função de reprodução aleatória durante a reprodução de um CD Carregue várias vezes em PLAYMODE até aparecer a indicação "SHUFFLE" no visor. Quando utilizar o telecomando, carregue em SHUFFLE (excepto para o CDP-XE200). A reprodução aleatória inicia-se a partir da faixa actual.

Criação de um programa (Reprodução programada)

Pode definir a ordem das faixas de um CD e criar o seu próprio programa. O programa pode conter um máximo de 24 faixas.

- CDP-XE500

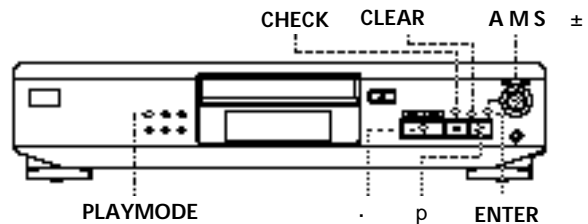

- CDP-XE300 e CDP-XE200

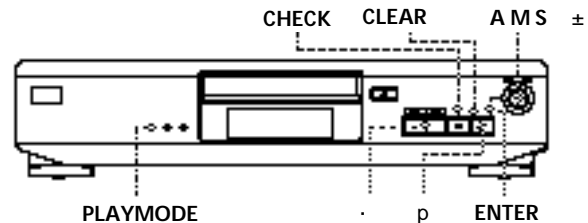

Como criar um programa no leitor

- 1 Carregue várias vezes em PLAYMODE até aparecer a indicação "PROGRAM" no visor antes de iniciar a reprodução.
- 2 Rode AMS \pm até aparecer o número da faixa desejada no visor. O tempo total de reprodução e os números das faixas que estão a ser programadas aparecem a piscar no visor.

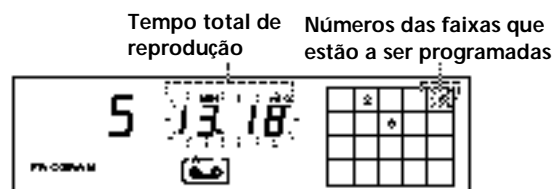

(Continuação)

- Carregue em ENTER para seleccionar a faixa.

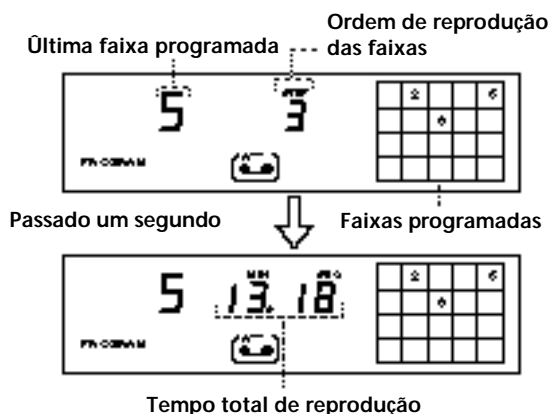

Se se tiver enganado
Carregue em CLEAR, e repita os passos 2 e 3.

- Repita os passos 2 e 3 para programar as faixas pela ordem desejada.
- Carregue em \cdot para iniciar a reprodução programada.

Para cancelar a reprodução programada
Carregue em PLAYMODE.

Se programar consecutivamente (isto é, 1, 3, 5, etc.) as faixas, que não têm uma ordem numérica consecutiva no CD
É introduzido um intervalo em branco de um segundo entre cada faixa.

O programa continua activo mesmo depois de a reprodução programada terminar
Se carregar em \cdot , pode reproduzir novamente o mesmo programa.

Notas

- O tempo total de reprodução não aparece no visor, se for superior a 100 minutos.
- A indicação "FULL" aparece no visor, se tentar adicionar uma faixa a um programa, que já contém 24 faixas.

Como criar um programa utilizando o telecomando (excepto para o CDP-XE200)
Z

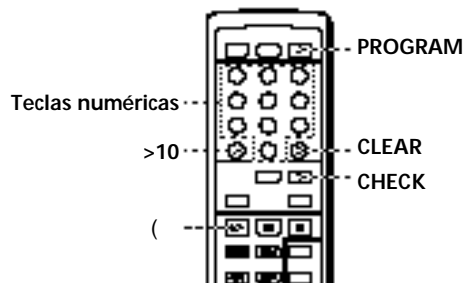

- Carregue em PROGRAM antes de iniciar a reprodução.
A indicação "PROGRAM" aparece no visor.
- Carregue nas teclas numéricas correspondentes às faixas, que pretende programar por uma ordem específica.
Exemplo: Para programar as faixas 2,8 e 5.
Carregue nas teclas numéricas 2, 8 e 5.

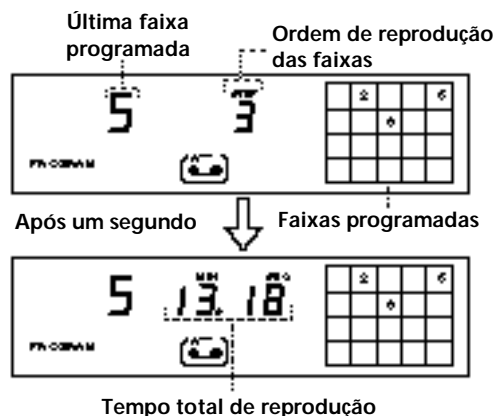

Para seleccionar uma faixa com um número superior a 10

Utilize a tecla >10 (consulte a página 8).

Se se enganou
Carregue em CLEAR e, depois, na tecla numérica correcta.

- Carregue em (para iniciar a reprodução programada.

Para cancelar a reprodução programada
Carregue em CONTINUE.

Se programar consecutivamente (isto é, 1, 3, 5, etc.) as faixas, que não têm uma ordem numérica consecutiva no CD
É introduzido um intervalo em branco de um segundo entre cada faixa.

 O programa continua activo mesmo depois de a reprodução programada terminar
Se carregar em (, pode reproduzir novamente o mesmo programa.

 Pode verificar o tempo total de reprodução durante a programação (montagem de programa)
Para seleccionar uma faixa, carregue em = ou em + e verifique o tempo total de reprodução. Em seguida, carregue em PROGRAM para confirmar a selecção.

Notas

- O tempo total de reprodução não aparece no visor, se for superior a 100 minutos.
- A indicação "FULL" aparece no visor, se tentar adicionar uma faixa a um programa, que já contém 24 faixas.

Verificação da ordem das faixas

Pode verificar o programa antes ou depois de iniciar a reprodução.

Carregue em CHECK.

Sempre que carregar nesta tecla, o visor mostra o número da faixa pela ordem programada. Depois da reprodução da última faixa do programa, o visor mostra "End" e volta à indicação original. Se verificar a ordem depois de iniciar a reprodução, o visor mostra apenas os números das faixas restantes.

Alteração da ordem das faixas

Pode alterar o programa antes de iniciar a reprodução.

Para	Tem de
apagar uma faixa	Carregar em CHECK até que a faixa que deseja apagar, apareça no visor e, em seguida, carregue em CLEAR
apagar a última faixa do programa	Carregue em CLEAR. Sempre que o fizer, apaga a última faixa.
adicionar faixas ao final do programa	Rode AMS ± até aparecer o número da faixa que deseja acrescentar e, em seguida, carregue em ENTER. Quando utilizar o telecomando, carregue nas teclas numéricas correspondentes aos números das faixas que quer acrescentar (excepto para o CDP-XE200).
alterar todo o programa	Carregue em p (parar). Crie um novo programa executando as instruções de programação.

Gravação de um programa

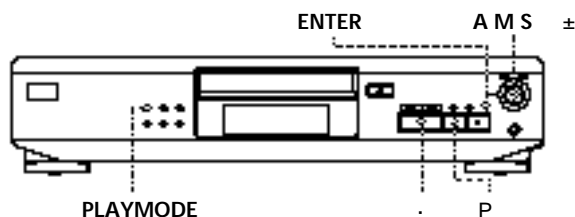

Pode gravar o programa criado anteriormente numa cassette, numa DAT ou num MD. O programa pode conter um máximo de 24 faixas. Se introduzir uma pausa durante a programação, pode dividir o programa em dois, possibilitando a gravação nos dois lados da cassette.

- CDP-XE500



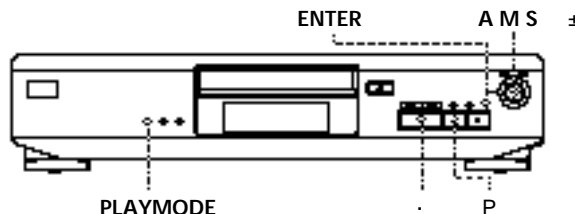

- CDP-XE300 e CDP-XE200



- 1 Crie o seu programa (para o lado A quando gravar numa fita) durante a verificação do tempo total de reprodução indicado no visor.
Execute os passos 1 a 4 de "Como criar um programa no leitor" na página 9 ou os passos 1 e 2 de "Como criar um programa utilizando o telecomando" na página 10.
A indicação  aparece no visor.
- 2 Carregue em P para introduzir uma pausa, se pretender efectuar uma gravação em ambos os lados da cassette.
As indicações "P" e  aparecem no visor e o tempo de reprodução é reposto a "0.00."
Se estiver a efectuar uma gravação num dos lados de uma cassette, DAT ou MD, ignore este passo e siga para o Passo 4.

Uma pausa equivale a uma faixa
Pode programar um máximo de 23 faixas, se introduzir uma pausa.
- 3 Repita o Passo 1 para criar o programa referente ao lado B.
- 4 Inicie a gravação no deck de cassetes e carregue em . no leitor.
Se estiver a efectuar uma gravação em ambos os lados da cassette, o leitor pára no fim do programa referente ao lado A.
- 5 Para gravar no lado B, vire a cassette e carregue em . ou em P no leitor para retomar a reprodução.

Para verificar e alterar o programa Consulte a página 11.
A indicação  aparece no visor durante a verificação do programa do lado A. A indicação  aparece no visor durante a verificação do lado B.

Se programar consecutivamente (isto é, 1, 3, 5, etc.) as faixas, que não têm uma ordem numérica consecutiva no CD
É introduzido um intervalo em branco de um segundo entre cada faixa.

Gravação de um CD com definição da duração da fita (montagem temporizada) (só para o CDP-XE500)

O leitor pode criar um programa, que se adapte à duração da fita.

O leitor cria automaticamente um programa, mantendo a ordem original do CD.

O programa pode conter um máximo de 24 faixas (uma pausa introduzida entre as faixas equivale a uma faixa).

De referir que não é possível programar automaticamente as faixas cujos números sejam superiores a 24.

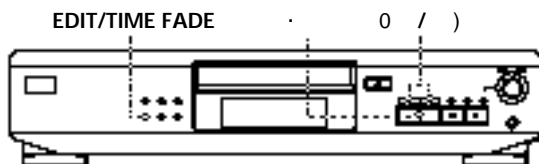

1 Carregue em EDIT/TIME FADE antes de iniciar a reprodução e até que a indicação EDIT apareça no visor e o carácter "A" incluído na indicação  comece a piscar.

2 Carregue em 0 ou em) para especificar a duração da fita.

Sempre que carregar nestas teclas, a sequência do visor muda da forma abaixo apresentada, com a indicação da duração da fita colocada no fim de cada indicação.

HALF	C-46	C-54	C-60	C-74	C-90	---	N
	(23.00)	(27.00)	(30.00)	(37.00)	(45.00)		

Se seleccionar "HALF"

O leitor define o programa de cada lado para metade do tempo total de reprodução do CD. Não se esqueça de que não pode seleccionar "HALF", se o CD tiver mais do 24 faixas.

3 Carregue em EDIT/TIME FADE para que o leitor crie o programa.

O visor mostra as faixas a gravar. O carácter "B" da indicação  começa a piscar no visor.

4 Se pretender gravar em ambos os lados da cassette, carregue novamente em EDIT/TIME FADE.

O leitor introduz uma pausa e cria um programa para o lado B. O visor mostra as faixas programadas. Se estiver a gravar num lado de uma cassette, DAT ou MD, ignore este passo.

5 Inicie a gravação no deck de cassetes e carregue em . no leitor.

Se estiver a gravar em ambos os lados da cassette, o leitor efectua uma pausa no fim do programa referente ao lado A.

6 Para gravar no lado B, vire a cassette e carregue em . ou em P no leitor para retomar a reprodução.

Para cancelar a montagem temporizada

Carregue em PLAYMODE até desaparecerem do visor as indicações "SHUFFLE" e "PROGRAM".

Quando utilizar o telecomando, carregue em CONTINUE.

Pode pré-programar as faixas pretendidas
Seleccione as faixas antes de efectuar o procedimento acima descrito. O leitor cria um programa a partir das faixas restantes. Neste caso, não pode seleccionar "HALF" para especificar a duração da fita.

Pode especificar livremente a duração da fita
Defina o comprimento da fita utilizando AMS ±.
Exemplo: Quando o comprimento de um lado da fita for de 30 minutos e 15 segundos

1 Para acertar os minutos, rode AMS ± até aparecer a indicação "30" no visor e, em seguida, carregue em ENTER.

2 Para acertar os segundos, rode AMS ± até aparecer a indicação "15" no visor e, em seguida, carregue em ENTER.

Se programar consecutivamente (isto é, 1, 3, 5, etc.) as faixas, que não têm uma ordem numérica consecutiva no CD
É introduzido um intervalo em branco de um segundo entre cada faixa.

Para verificar e alterar o programa
Consulte a página 11.

Aumentar ("fade in") ou diminuir ("fade out") o volume

Pode efectuar manualmente o "fade in" ou o "fade out" para evitar que as faixas comecem ou terminem de forma abrupta.

Não se esqueça de que não pode activar esta função, se utilizar o conector DIGITAL OUT (OPTICAL) (só para o CDP-XE500).

Aumentar ou diminuir suavemente o volume no ponto desejado (excepto para o CDP-XE200) Z

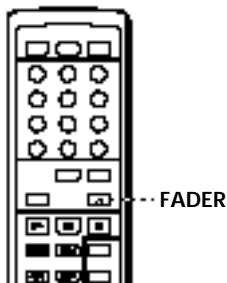

Para	Carregue em FADER
iniciar a reprodução com o "fade in"	durante a pausa. A indicação Q começa a piscar no visor e o volume de som da reprodução começa a aumentar progressivamente.
terminar a reprodução com o "fade out"	se pretender iniciar o "fade out." A indicação q começa a piscar no visor. O volume de som da reprodução começa a diminuir progressivamente e o leitor pára.

O fading dura 5 segundos. Se carregar em FADER durante Music Scan (página 8), a duração do fading muda para 2 segundos.

Efectuar o "fade out" num momento específico (Fade temporizado) (só para o CDP-XE500)

O leitor pode efectuar automaticamente o "fade out," se especificar o tempo de reprodução. Depois de definir o momento em que o "fade" deve ser efectuado, a reprodução é afectada por esta função no fim de ambos os lados da cassette.

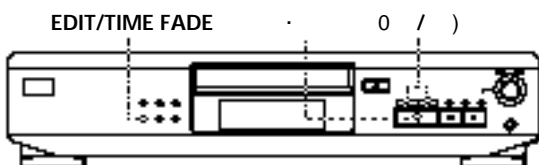

- 1 Carregue continuamente em EDIT/TIME FADE antes de iniciar a reprodução e até que a indicação " " e o caracter "A" da indicação " " apareçam no visor.
- 2 Carregue em 0 ou) para especificar o tempo de reprodução. Sempre que carregar nestas teclas, a sequência do visor muda da forma abaixo apresentada, com a indicação da duração da fita colocada no fim de cada indicação.

```

n HALF  C-46  C-54  C-60  C-74  C-90  . . . . . N
      (23.00) (27.00) (30.00) (37.00) (45.00)
    
```

Se seleccionar "HALF"

O leitor define o programa de cada lado para metade do tempo total de reprodução do CD.

- 3 Carregue em . para iniciar a reprodução. No momento especificado, o volume do som de reprodução diminui e o leitor pára. O caracter "B" da indicação " " aparece no visor.
- 4 Para gravar no lado B, vire a cassette e carregue em . ou em P no leitor para retomar a reprodução. Mais uma vez, o volume de som diminui progressivamente no momento especificado.

Para cancelar o "fade" temporizado
Carregue em EDIT/TIME FADE .

☛ Pode definir livremente o tempo de reprodução
Consulte "Pode especificar livremente a duração da fita" na página 12.

☛ Pode trocar de CD durante a execução do "fade" temporizado
Se a reprodução terminar antes da execução do "fade-out" temporizado (por exemplo, se gravar um single de CD numa cassette) troque o CD. O tempo de "fade-out" especificado só é contado durante a reprodução.

☛ Pode efectuar o "fade in" para retomar a reprodução no Passo 4
Depois de voltar a fita carregue em FADER no telecomando.

Nota

Pode cancelar a duração do fading se carregar em 0 ou) durante o funcionamento do aparelho.

Regular o nível de gravação (Pesquisa de picos) (só para o CDP-XE500)

O leitor localiza o nível mais alto das faixas a gravar, permitindo-lhe regular o nível antes de iniciar a gravação.

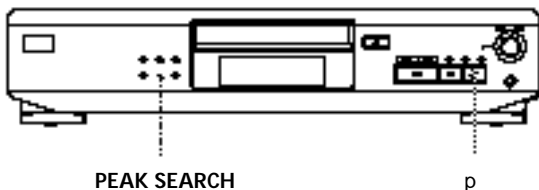

- 1 Antes de iniciar a gravação, carregue em PEAK SEARCH.
A indicação "PEAK" começa a piscar no visor e o leitor repete a parte da fita com o nível mais alto.
- 2 Regule o nível de gravação no deck de cassetes.
- 3 Carregue em p no leitor para parar a pesquisa de picos.
A indicação "PEAK" desaparece do visor.

Nota

A parte da fita com o nível mais alto pode não ser a mesma sempre que tentar efectuar a regulação no mesmo CD. No entanto, a diferença é tão pequena, que não terá qualquer problema em regular correctamente o nível de gravação.

Notas sobre CD

Sobre o manuseamento do CD

- Para não sujar o CD, segure-o pelas extremidades. Não toque na superfície.
- Não cole papel ou fita cola na superfície do CD.



Manuseamento incorrecto

- Não exponha o CD à incidência directa dos raios solares ou de fontes de calor, tais como condutas de ar quente. Nem deixe o CD dentro de um automóvel estacionado ao sol, pois pode ocorrer uma subida significativa da temperatura interior.
- Não utilize estabilizadores à venda no mercado. Se o fizer, o CD e o leitor podem ficar danificados.
- Terminada a reprodução, volte a guardar o CD dentro da caixa respectiva.

Sobre a limpeza

- Antes de iniciar a reprodução, limpe o CD com um pano de limpeza. Limpe o CD do centro para as extremidades.



- Não utilize dissolventes, tais como benzina, diluentes, produtos de limpeza à venda no mercado ou spray anti-electricidade estática destinado aos discos de vinil.

Resolução de problemas

Se um dos problemas abaixo descritos ocorrerem durante a utilização do leitor, utilize este manual de resolução de problemas para eliminar a avaria. Se o problema continuar a ocorrer, contacte o agente Sony mais próximo.

Não existe som de reprodução.

- / Verifique se o leitor está ligado correctamente.
- / Certifique-se de que o amplificador está a funcionar correctamente.
- / Regule o nível de saída através da função LINE OUT LEVEL +/- do telecomando (só para o CDP-XE500 e CDP-XE300).

O CD não efectua a reprodução.

- / Não foi introduzido um CD no leitor (aparece a indicação "no DISC"). Introduza um CD.
- / Coloque correctamente o CD com a etiqueta virada para cima no compartimento de CD.
- / Limpe o CD (veja a página 14).
- / Ocorreu a condensação de humidade dentro do leitor. Retire o CD e deixe o leitor ligado cerca de uma hora (veja a página 2).

O nível de gravação foi alterado (só para o CDP-XE500 e CDP-XE300).

- / O nível de gravação é alterado, se regular o nível de saída através de LINE OUT LEVEL +/- do telecomando durante a gravação.

O telecomando não funciona (excepto para o CDP-XE200).

- / Retire os obstáculos entre o telecomando e o leitor.
- / Aponte o telecomando para o sensor remoto g do leitor.
- / Substitua todas as pilhas do telecomando, se estiverem gastas..

Especificações

Leitor de CD

Laser	Laser Semi-condutor ($\lambda = 780 \text{ nm}$) Duração da emissão: contínua
Saída de laser	máx. $44,6 \mu\text{W}^*$ * Esta saída é o valor medido a uma distância de 200 mm a partir da superfície da lente da objectiva no bloco de captura óptica com uma abertura de 7 mm.
Resposta de frequência	2 Hz a 20 kHz $\pm 0,5 \text{ dB}$
Relação sinal/ruído	Superior a 100 dB
Área dinâmica	Superior a 98 dB
Distorção harmónica	Inferior a 0,0045%
Separação de canais	Superior a 95 dB

Saídas

	Tipo de jack	Nível máximo de saída	Impedância de carga
LINE OUT	Jack RCA	2 V (a 50 kilohms)	Superior a 10 kilohms
DIGITAL OUT (OPTICAL) (só para o CDP-XE500)	Conector de saída óptica	-18 dBm	Comprimento de onda: 660 nm
PHONES (só para o CDP-XE500)	Jack estéreo	10 mW	32 ohms

Generalidades

Requisitos de alimentação	220 V - 230 V CA, 50/60 Hz
Consumo de energia	10 W
Dimensões (aprox.) (l/a/p)	430 x 95 x 295 mm incluindo peças salientes
Peso (aprox.)	CDP-XE500: 3,0 kg CDP-XE300/XE200: 2,9 kg

Acessórios fornecidos

- Cabo de áudio (2 fichas RCA - 2 fichas RCA) (1)
- Telecomando (excepto para o CDP-XE200) (1)
- Pilhas SUM-3 (NS) da Sony (excepto para o CDP-XE200) (2)

Design e especificações sujeitos a alterações sem aviso prévio.

Índice

A, B

AMS 8

C

Criação de um programa (PROGRAM) 9
 alterar um programa 11
 para gravação 12
 verificar um programa 11

D

Desembalagem 4

E

Edição, Consulte Gravação

F

Fade temporizado 13
 Fading 13

G, H, I, J, K

Gravação 11
 de um programa 11
 utilizando a função
 Time Edit

L

Leitura óptica. Consulte Music Scan
 Ligação do Sistema 4
 Ligações 4
 Localização
 através de leitura óptica 8
 através de monitorização 8
 directamente 8
 observando o visor 8
 utilizando a função AMS 8

M, N, O

Manuseamento de CD 15
 Metade do tempo total de
 reprodução (HALF) 12
 Montagem de programa 11
 Music Scan 8

P, Q

Peak Search (pesquisa de
 picos) 14
 Procura. Consulte localização

R

Repetição
 da faixa actual 9
 de todas as faixas 8
 Reprodução Contínua 6
 Reprodução
 reprodução aleatória 9
 reprodução contínua 6
 reprodução programada 9
 reprodução repetitiva 8
 Resolução de problemas 15

S

Sensor automático de música.
 Consulte AMS

T, U, V, W, X, Y, Z

Telecomando 4
 Tempo total de reprodução 7
 Tempo restante de gravação 7
 Time fade 13
 Time Edit 12

Nomes dos controlos

Teclas

CHECK 11
 CLEAR 11
 CONTINUE 6
 EDIT/TIME FADE 12
 FADER 13
 LINE OUT LEVEL +/- 6
 MUSIC SCAN 8
 § OPEN/CLOSE 6
 PEAK SEARCH 14
 PLAYMODE 9
 PROGRAM 9
 REPEAT 8
 SHUFFLE 9
 TIME 7
 . 6
 P 6
 p 6
 0 /) 8
 = / + 8
 >10 8
 Número 8

Interruptor

POWER 6

Conector

DIGITAL OUT (OPTICAL) 5

Fichas tipo jack

PHONES 6
 LINE OUT 5

Outros

Compartimento 6
 Visor 7
 AMS ± 6
 g 4