

IC Recorder

Bedienungsanleitung

IC RECORDER

ICD-SX20

Für Kunden in Deutschland

Richtlinie: EMC 89/336/EEC, 92/31/EEC

Diese Einheit erfüllt die europäischen EMC-Bestimmungen für die Verwendung in folgender (folgenden) Umgebung(en):

- Wohngebieten
- Gewerbegebiete
- Leichtindustrialgebiete

(Die Einheit erfüllt die Bestimmungen der Norm EN55022, Klasse B.)

Hinweise für Benutzer

Programm ©1999, 2000, 2001, 2002, 2003, 2004 Sony Corporation

Dokumentation ©2004 Sony Corporation

Alle Rechte vorbehalten. Dieses Handbuch bzw. die darin beschriebene Software darf ohne vorherige schriftliche Genehmigung der Sony Corporation weder ganz noch auszugsweise nachgedruckt, übersetzt oder in eine maschinenlesbare Form gebracht werden.

UNTER KEINEN UMSTÄNDEN ÜBERNIMMT DIE SONY CORPORATION DIE HAFTUNG FÜR INDIREKTE, SPEZIELLE ODER FOLGESCHÄDEN, OB AUF VERTRAGSVERLETZUNGEN ODER DER EINHALTUNG DES VERTRAGS ODER ANDEREM BASIEREND, DIE AUF DIE VERWENDUNG DIESES HANDBUCHS, DER SOFTWARE ODER ANDERER DARIN ENTHALTENER INFORMATIONEN ZURÜCKGEHEN ODER IN VERBINDUNG DAMIT AUFTRETEN.

Die Sony Corporation behält sich das Recht vor, an diesem Handbuch oder den darin enthaltenen Informationen jederzeit ohne Ankündigung Änderungen vorzunehmen.

Die in diesem Handbuch beschriebene Software kann auch den Bestimmungen eines separaten Endbenutzerlizenzvertrags unterliegen.

- Dieses Programm ist eine Windows-Software und kann nicht auf einem Macintosh verwendet werden.
- Das mitgelieferte Verbindungskabel eignet sich ausschließlich für den IC-Recorder ICD-SX20. Andere IC-Recorder können Sie damit nicht anschließen.

Informationen

IN KEINEM FALL HAFTET DER VERKÄUFER FÜR DIREKTE, INDIRECT VERURSACHTE ODER FOLGESCHÄDEN, GLEICH WELCHER ART, ODER FÜR ENTGANGENE GEWINNE ODER AUSGABEN, DIE AUFGRUND EINES DEFEKTEN PRODUKTS ODER AUFGRUND DER VERWENDUNG EINES PRODUKTS ENTSTEHEN.

Warenzeichen

- „LPEC“ und **LPEC** sind Warenzeichen der Sony Corporation.
- IBM und PC/AT sind eingetragene Warenzeichen der International Business Machines Corporation.
- Microsoft, Windows und Outlook sind in den USA und anderen Ländern Warenzeichen der Microsoft Corporation.
Copyright © 1995 Microsoft Corporation.
Alle Rechte vorbehalten.
Teil-Copyright © 1995 Microsoft Corporation.
- Apple und Macintosh sind in den USA und anderen Ländern eingetragene Warenzeichen der Apple Computer, Inc.
- Pentium ist ein eingetragenes Warenzeichen der Intel Corporation.
- NaturallySpeaking und Dragon Systems sind eingetragene Warenzeichen der ScanSoft, Inc., in den USA und/oder anderen Ländern.
- Alle anderen Warenzeichen und eingetragenen Warenzeichen sind Warenzeichen oder eingetragene Warenzeichen der jeweiligen Eigentümer. Im Handbuch sind die Warenzeichen und eingetragenen Warenzeichen nicht in jedem Fall ausdrücklich durch „™“ bzw. „®“ gekennzeichnet.

In der Software „Digital Voice Editor“ werden folgende Softwaremodule verwendet:

Microsoft® DirectX®

© 2001 Microsoft Corporation. Alle Rechte vorbehalten.

Inhalt

Vorbereitungen

Schritt 1: Einlegen der Batterien	6
Austauschen der Batterien	7
Schritt 2: Einstellen der Uhr	8

Grundfunktionen

Aufnehmen von Memos	10
Tipps zum Verwenden des eingebauten Mikrofons	13
Nützliche Funktionen während der Aufnahme	14
Aufnehmen mit einem externen Mikrofon oder anderen Geräten	16
Aufnahmen mit einem externen Mikrofon	16
Aufnahmen von anderen Geräten	16
Aufnahmen mit anderen Geräten	17
Wiedergeben von Memos	18
Das Display	23
Auswählen des Anzeigemodus	26
Ausblenden der Anzeige	28

Verschiedene Möglichkeiten für die Wiedergabe

Verbessern der Wiedergabequalität durch Verstärken der nicht verständlichen Töne — Digitale Voice-Up-Funktion	29
Einstellen der Wiedergabegeschwindigkeit — DPC (Digital Pitch Control)	30
Einfügen eines Lesezeichens	32
Wiederholte Wiedergabe einer bestimmten Passage — A-B Repeat	33

Bearbeiten von Memos

Hinzufügen einer Aufnahme	34
Hinzufügen einer Aufnahme zum zuvor aufgenommenen Memo	34
Vornehmen einer Aufnahmekorrektur während der Wiedergabe	35
Löschen von Memos	36
Löschen einzelner Memos	36
Löschen aller Memos in einem Ordner	38
Teilen eines Memos/Zusammenfügen von Memos	39
Teilen eines Memos	39
Zusammenfügen von Memos	41
Verschieben eines Memos in einen anderen Ordner	42
Hinzufügen von Prioritätsmarkierungen	
— Prioritätsmarkierungsfunktion	43
Hinzufügen von Prioritätsmarkierungen im Stoppmodus	43
Hinzufügen von Prioritätsmarkierungen während der Wiedergabe ..	44

Weitere Funktionen

Wiedergeben eines Memos zu einer bestimmten	
Zeit mit einem Alarmsignal	45
Ausschalten der OPR-Anzeige (LED)	49
Sperren der Bedienelemente — HOLD-Funktion	50
Hinzufügen von Aufnahmen	51
Ändern der Einstellungen — MENU	52
Verwenden der Software „Digital Voice Editor“	55

Weitere Informationen

Sicherheitsmaßnahmen	57
Störungsbehebung	58
Fehlermeldungen des IC-Recorders	61
Systemeinschränkungen	63
Technische Daten	64
Lage und Funktion der Teile und Bedienelemente	65
Index	67

► Vorbereitungen

Schritt 1: Einlegen der Batterien

- 1 Schieben Sie den Deckel des Batteriefachs in Pfeilrichtung und heben Sie ihn an.

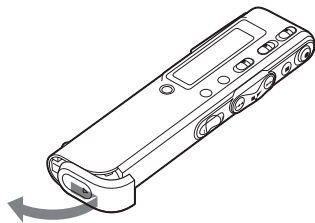

- 2 Legen Sie zwei LR03-Alkalibatterien (Größe AAA) polaritätsrichtig ein und schließen Sie den Deckel.

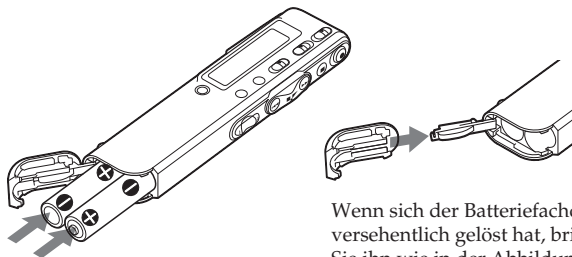

Wenn sich der Batteriefachdeckel versehentlich gelöst hat, bringen Sie ihn wie in der Abbildung dargestellt wieder an.

Die Anzeige zum Einstellen der Uhr erscheint, wenn Sie zum ersten Mal Batterien eingelegt haben oder wenn Sie nach längerer Zeit wieder Batterien in das Gerät einlegen. Wie Sie Datum und Uhrzeit einstellen, können Sie in Schritt 3 bis 6 unter „Schritt 2: Einstellen der Uhr“ auf Seite 8 und 9 nachschlagen.

Netzstrom

Schließen Sie das Netzteil AC-E30HG (nicht mitgeliefert) an die Buchse DC IN 3V am Gerät und an eine Netzsteckdose an. Benutzen Sie kein anderes Netzteil.



Polarität des Steckers

Austauschen der Batterien

Die Batterieanzeige im Display zeigt den Zustand der Batterien an.

Hinweise

- Verwenden Sie keine Manganbatterien für dieses Gerät.
- Legen Sie beim Austauschen der leeren Batterien innerhalb von 3 Minuten die neuen Batterien ein. Andernfalls erscheint im Display möglicherweise die Uhreinstellanzeige oder eine falsche Datums- und Uhrzeitanzeige, wenn Sie die Batterien einlegen. Stellen Sie in diesem Fall Datum und Uhrzeit erneut ein. Die aufgezeichneten Memos und die Alarmeinstellungen bleiben jedoch erhalten.
- Versuchen Sie nicht, Trockenbatterien aufzuladen.
- Wenn Sie das Gerät längere Zeit nicht benutzen, nehmen Sie die Batterien heraus, um Schäden durch auslaufende Batterieflüssigkeit oder korrodierende Batterien zu vermeiden.

Batterierestladungsanzeige



: Tauschen Sie beide Batterien gegen neue aus.



: Das Gerät funktioniert nicht mehr.

Batterielebensdauer (mit LR03-Alkalibatterien von Sony (SG))

Aufnahmemodus:	ST (Stereo)	SP	LP
Ununterbrochene Aufnahme:	ca. 11 Stunden	ca. 14 Stunden	ca. 16,5 Stunden
Ununterbrochene Wiedergabe:	ca. 9,5 Stunden	ca. 13,5 Stunden	ca. 15 Stunden

* Bei Wiedergabe über den internen Lautsprecher mit mittlerem Lautstärkepegel

* Die Lebensdauer der Batterien kann je nach Gebrauch des Geräts kürzer sein.

Hinweis zur Anzeige „ACCESS“

Das Gerät greift auf Daten zu, solange „ACCESS“ im Display erscheint oder die OPR-Anzeige orange blinkt. Nehmen Sie während des Zugriffs die Batterien nicht heraus bzw. trennen Sie das Gerät nicht vom Netzteil. Andernfalls können Daten beschädigt werden.



Hinweis

Wenn das Gerät sehr viele Daten verarbeiten muss, wird „ACCESS“ möglicherweise längere Zeit angezeigt. Dabei handelt es sich nicht um eine Fehlfunktion. Warten Sie, bis die Meldung ausgeblendet wird, bevor Sie das Gerät benutzen.

Schritt 2: Einstellen der Uhr

Sie müssen die Uhr einstellen, wenn Sie die Alarmfunktion aktivieren oder Datum und Uhrzeit aufnehmen wollen.

Die Anzeige zum Einstellen der Uhr erscheint, wenn Sie die Batterien zum ersten Mal einlegen oder wenn Sie nach längerer Zeit wieder Batterien in das Gerät einlegen. Fahren Sie in diesem Fall mit Schritt 4 fort.

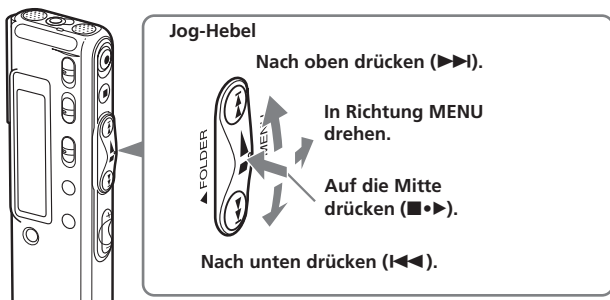

1 Drehen Sie den Jog-Hebel in Richtung MENU.

Der Menümodus wird im Display angezeigt.

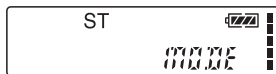

2 Drücken Sie den Jog-Hebel nach oben oder unten (▶▶I/I◀◀), um „SET DATE“ auszuwählen.

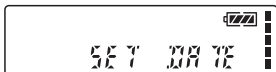

3 Drücken Sie den Jog-Hebel (■•▶).

Das Fenster zum Einstellen von Datum und Uhrzeit wird angezeigt. Die Jahresangabe blinkt.



4 Stellen Sie das Datum ein.

- ① Drücken Sie den Jog-Hebel nach oben oder unten (▶▶I/I◀◀), um die Jahresangabe auszuwählen.

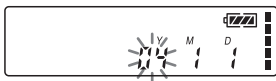

- ② Drücken Sie den Jog-Hebel (■•►).
Die Monatsangabe blinkt.



- ③ Stellen Sie nacheinander Monat und Tag ein und drücken Sie dann den Jog-Hebel (■•►).
Die Stundenangabe blinkt.



5 Stellen Sie die Uhrzeit ein.

- ① Drücken Sie den Jog-Hebel nach oben oder unten (►►|/◄◄|), um die Stundenangabe auszuwählen.
- ② Drücken Sie den Jog-Hebel (■•►).
Die Minutenangabe blinkt.
- ③ Stellen Sie die Minuten ein.
- ④ Drücken Sie den Jog-Hebel (■•►).
Der Menümodus wird wieder angezeigt.

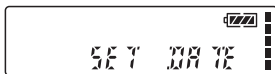

Hinweis

Wenn Sie den Jog-Hebel (■•►) länger als eine Minute nicht betätigen, wird der Uhreinstellmodus beendet und die normale Anzeige erscheint wieder.

6 Drehen Sie den Jog-Hebel in Richtung MENU.

Die normale Anzeige erscheint wieder.



- ☞ Wenn die Uhr eingestellt ist und das Gerät im Stoppmodus über 3 Sekunden lang nicht bedient wird, erscheint im Display die aktuelle Uhrzeit (Seite 26).

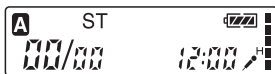

Aufnahmen von Memos

Sie können in jedem der drei Ordner (A, B und C) maximal 99 Memos aufnehmen. Sie haben drei Möglichkeiten, Memos aufzunehmen:

- Hinzufügen einer Aufnahme nach dem zuletzt aufgenommenen Memo
- Hinzufügen einer Aufnahme zu einem zuvor aufgenommenen Memo (Seite 34)
- Überspielen vorhandener Aufnahmen (Seite 35)

In diesem Abschnitt wird erläutert, wie Sie eine Aufnahme nach dem zuletzt aufgenommenen Memo hinzufügen.

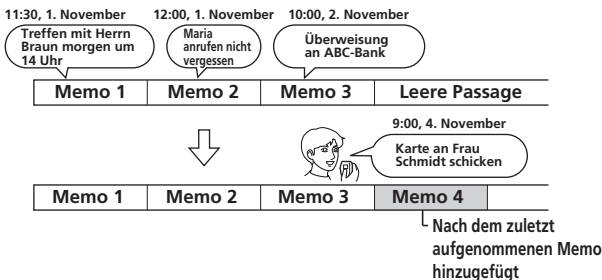

Maximale Aufnahmedauer

Im Folgenden finden Sie die maximale Aufnahmedauer für alle Ordner zusammen. Sie können auch sämtliche Memos in einem einzigen Ordner speichern, bis die maximale Aufnahmedauer ausgeschöpft ist.

Aufnahmemodus:	ST*	SP**	LP***
	1 Std. 25 Min.	4 Std. 20 Min.	11 Std. 35 Min.

* ST: Stereoaufnahmemodus (Std.: Stunden/Min.: Minuten)

** SP: Aufnahmemodus für Standardwiedergabe (monauraler Ton)

*** LP: Aufnahmemodus für Langzeitwiedergabe (monauraler Ton)

Hinweise

- Wenn Sie mit besserer Tonqualität aufnehmen wollen, wählen Sie den ST-Modus aus. Wie Sie den Aufnahmemodus wechseln, erfahren Sie auf Seite 53.
- Überprüfen Sie vor einer langen Aufnahme unbedingt die Batterieanzeige (Seite 7).
- Die maximale Aufnahmedauer und die Anzahl der Memos, die Sie aufzeichnen können, hängen von den Verwendungsbedingungen ab.
- Um während einer langen Aufnahme keine Batterien austauschen zu müssen, verwenden Sie das Netzteil (nicht mitgeliefert).

1

Wählen Sie den Ordner aus.

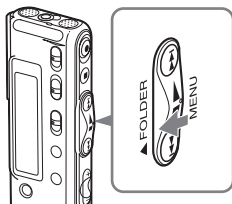

Drehen Sie den Jog-Hebel so oft in Richtung FOLDER, bis der Ordner (A, B oder C) angezeigt wird, in dem Sie Memos aufzeichnen möchten.

Ausgewählter Ordner

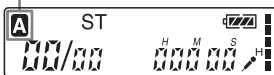

2

Starten Sie die Aufnahme.

Eingebautes
Mikrofon

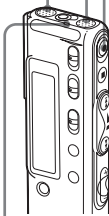

OPR-Anzeige
(leuchtet während
der Aufnahme rot**)

① Drücken Sie die Taste ●REC/REC PAUSE.
Sie brauchen ●REC/REC PAUSE während
der Aufnahme nicht gedrückt zu halten.

② Sprechen Sie in das eingebaute Mikrofon.

Aufnahmemodus Speicherbelegungsanzeige

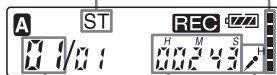

Nummer des
aktuellen Memos

Mikrofonempfindlichkeit

Zähleranzeige*

* Die mithilfe von DISP im Menü (Seite 26) ausgewählte Anzeige erscheint.

**Wenn für die LED im Menü „OFF“ eingestellt wird, schaltet sich die OPR-Anzeige aus (Seite 49).

Hinweise

- Nehmen Sie, während die OPR-Anzeige blinkt oder orange leuchtet, unter keinen Umständen die Batterien heraus bzw. lösen Sie nicht das Netzteil. Andernfalls können Daten beschädigt werden.
- Möglicherweise wird ein Geräusch aufgezeichnet, wenn Sie während der Aufnahme mit dem Finger oder einem Gegenstand versehentlich am Gerät reiben oder kratzen.

Fortsetzung

3

Beenden Sie die Aufnahme.

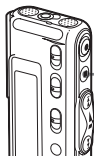

Drücken Sie **■STOP**.

Das Gerät stoppt am Anfang der aktuellen Aufnahme.

Wenn Sie den Ordner nach dem Beenden der Aufnahme nicht wechseln, wird die nächste Aufnahme in denselben Ordner gestellt.

Weitere Funktionen

Funktion	Vorgehen
Unterbrechen der Aufnahme*	Drücken Sie ●REC/REC PAUSE . Während der Aufnahmepause blinkt die OPR-Anzeige rot und „PAUSE“ blinkt im Display.
Beenden der Pause und Fortsetzen der Aufnahme	Drücken Sie erneut ●REC/REC PAUSE . Die Aufnahme wird an dieser Stelle fortgesetzt. Zum Beenden der Aufnahme nach einer Aufnahmepause drücken Sie ■STOP .
Sofortiges Überprüfen der aktuellen Aufnahme	Drücken Sie den Jog-Hebel (■▶). Die Aufnahme stoppt und die Wiedergabe startet am Anfang des gerade aufgenommenen Memos.
Überprüfen während der Aufnahme	Halten Sie während der Aufnahme oder Aufnahmepause den Jog-Hebel nach unten (◀◀) gedrückt. Die Aufnahme stoppt und Sie können rückwärts suchen, wobei die Tonaufnahme beschleunigt wiedergegeben wird. Wenn Sie den Jog-Hebel wieder loslassen, startet die Wiedergabe an dieser Stelle. Sie können ab dieser Stelle eine Aufnahme überspielen.

* 1 Stunde, nachdem Sie die Aufnahme unterbrochen haben, wird der Pausemodus automatisch beendet und das Gerät wechselt in den Stoppmodus.

Tipps zum Verwenden des eingebauten Mikrofons

So nehmen Sie Ton auf, der aus einer bestimmten Richtung kommt

Wenn Sie Ton aufnehmen wollen, der aus einer bestimmten Richtung kommt, schieben Sie den Schalter DIRECTNL in die Position „ON“. Verwenden Sie diese Einstellung, wenn Sie den Ton bei einer Konferenz oder Besprechung oder in einem großen Raum usw. aufnehmen wollen.

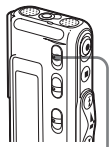

DIRECTNL

Hinweis

Der Schalter DIRECTNL funktioniert nur im Aufnahmemodus „SP“ oder „LP“. Im ST-Modus, bei dem eine sehr gute Klangreproduktion wichtig ist, wird der Ton im Stereomodus aufgenommen, und zwar unabhängig von der Position des Schalters DIRECTNL ON/OFF. Einzelheiten zu den Aufnahmemodi finden Sie auf Seite 53.

So nehmen Sie Ton auf, der nicht aus einer bestimmten Richtung kommt (ungerichtete Aufnahme)

Stellen Sie den Schalter DIRECTNL in die Position „OFF“.

So wählen Sie die Empfindlichkeit des eingebauten Mikrofons aus

Sie können die Mikrofonempfindlichkeit auswählen, indem Sie SENS (Seite 53) im Menü entsprechend den Aufnahmebedingungen einstellen:

- H (hoch): Für Aufnahmen von leisem Ton bei Besprechungen oder in ruhiger Umgebung bzw. in einem großen Raum.
- L (niedrig): Für Aufnahmen wie Diktate oder in unruhiger Umgebung.

Sie können die Einstellung für SENS während einer Aufnahme im Menü ändern.

Aufnehmen von Memos (Fortsetzung)

Nützliche Funktionen während der Aufnahme

So kontrollieren Sie die Aufnahme

Wenn Sie über das eingebaute Mikrofon aufnehmen, schließen Sie einen mitgelieferten oder gesondert erhältlichen Ohrempfänger an die Kopfhörerbuchse  an und kontrollieren die Aufnahme über den angeschlossenen Ohrempfänger. Sie können die Lautstärke mit VOL +/- einstellen, der Aufnahmepegel ist jedoch fest eingestellt.

Hinweis

Wenn Sie die Lautstärke zu hoch drehen oder den Ohrempfänger beim Kontrollieren der Aufnahme in die Nähe des Mikrofons bringen, nimmt das Mikrofon unter Umständen den Ton vom Ohrempfänger auf und es kommt zu einer akustischen Rückkopplung (Heulton).

Automatisches Starten der Aufnahme als Reaktion auf Ton — Verbesserte VOR-Funktion

Sie können die VOR-Funktion (stimmgesteuerte Aufnahme) im Menü einstellen. Wenn VOR auf „on“ gesetzt ist, startet die Aufnahme, wenn der Recorder Ton feststellt. „VOR“ erscheint im Display. Die Aufnahme wird unterbrochen, wenn kein Ton festgestellt wird, und „VOR PAUSE“ erscheint. Sie können die Einstellung für VOR im Menü während der Aufnahme ändern (Seite 53).

Hinweis

Die VOR-Funktion wird von den Umgebungsgläuschen beeinflusst. Stellen Sie SENS (Seite 53) entsprechend den Aufnahmebedingungen ein. Wenn die Aufnahme auch nach dem Ändern der Mikrofonempfindlichkeit nicht zufriedenstellend ist oder wenn Sie eine wichtige Aufnahme machen müssen, setzen Sie VOR auf „OFF“.

Speicherbelegungsanzeige

Während der Aufnahme werden die Segmente der Speicherbelegungsanzeige nacheinander ausgeblendet.

Wenn die restliche Aufnahmedauer nur noch 5 Minuten beträgt, blinkt die Speicherbelegungsanzeige.



Wenn die restliche Aufnahmedauer nur noch 1 Minute beträgt, blinkt die Speicherbelegungsanzeige unabhängig vom Anzeigemodus (Seite 26) im Display.

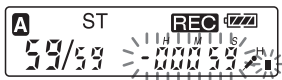

Wenn der Speicher voll ist, stoppt die Aufnahme automatisch, „FULL“ wird angezeigt und ein Alarmsignal ertönt. Zum Fortsetzen der Aufnahme müssen Sie zunächst einige der Memos löschen (Seite 36).

Hinweis

Wenn Sie BEEP (Seite 54) auf „OFF“ setzen, ist kein Alarmsignal zu hören.

Aufnahmen mit einem externen Mikrofon oder anderen Geräten

Sie können Ton von einem externen Mikrofon oder von anderen Geräten (Kassettenrecorder, MD-Player usw.) mit dem IC-Recorder aufnehmen. Je nach dem verwendeten Gerät schließen Sie den IC-Recorder folgendermaßen an. Welches Zubehör erhältlich ist, erfahren Sie bei Ihrem Sony-Händler.

Aufnahmen mit einem externen Mikrofon

Schließen Sie ein externes Mikrofon an die Buchse  (Mikrofon) an.

Wenn Sie ein externes Mikrofon anschließen, wird das eingebaute Mikrofon automatisch deaktiviert. Bei einem Plug-in-Power-Mikrofon wird das Mikrofon automatisch über den IC-Recorder mit Strom versorgt.

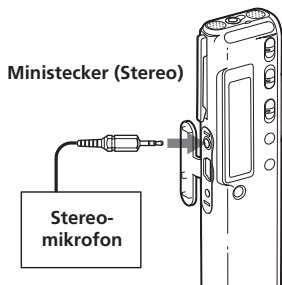

Empfohlene Mikrofontypen

Sie können das Elektret-Kondensator-Mikrofon ECM-CS10 von Sony verwenden (nicht mitgeliefert).

Aufnahmen von anderen Geräten

Wenn Sie mit dem IC-Recorder Ton von anderen Geräten aufnehmen wollen, verbinden Sie die Buchse  (Mikrofon) des IC-Recorders über ein Audioverbindungskabel mit Widerstand mit der Ohrhörerbuchse des anderen Geräts (Kassettenrecorder usw.).

Stellen Sie vor der Aufnahme die Mikrofonempfindlichkeit ein, indem Sie SENS (Seite 53) im Menü auf „H“ (hoch) setzen.

Hinweis

Wenn Sie ein Audioverbindungskabel ohne Widerstand verwenden, wird der Ton möglicherweise mit Aussetzern aufgenommen. Verwenden Sie also unbedingt ein Audioverbindungskabel mit Widerstand.

Aufnahmen mit anderen Geräten

Wenn Sie den Ton vom IC-Recorder mit einem anderen Gerät aufnehmen wollen, verbinden Sie die Kopfhörerbuchse  des IC-Recorders mit dem Audioeingang (Minibuchse, stereo) des anderen Geräts.

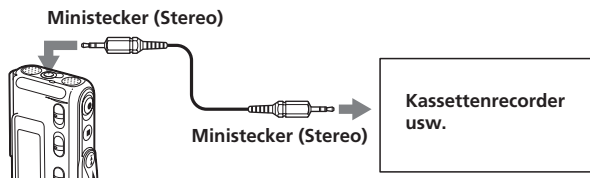

Wiedergeben von Memos

Wenn Sie ein Memo wiedergeben lassen wollen, das Sie zu einem früheren Zeitpunkt aufgenommen haben, beginnen Sie mit Schritt 1. Zum Wiedergeben eines Memos, das Sie soeben aufgenommen haben, beginnen Sie mit Schritt 3.

1 Wählen Sie den Ordner aus.

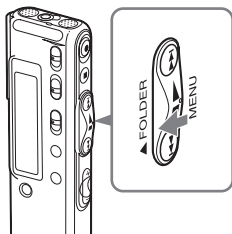

Drehen Sie den Jog-Hebel so oft in Richtung FOLDER, bis der Ordner (A, B oder C) angezeigt wird, von dem Sie Memos wiedergeben möchten.

Ausgewählter Ordner



2 Wählen Sie die Nummer des Memos aus.

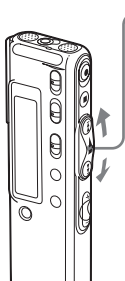

Drücken Sie den Jog-Hebel nach oben oder unten (▶▶/◀◀), bis die Nummer des gewünschten Memos angezeigt wird.

- Nach oben (▶▶) drücken: Nummer des nächsten Memos.
- Nach unten (◀◀) drücken: Nummer des vorherigen Memos.

Ausgewählte Memo-Nummer

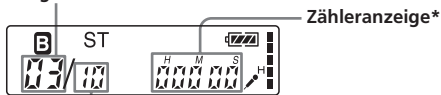

Anzahl der Memos in einem Ordner

* Die mithilfe von DISP im Menü (Seite 26) ausgewählte Anzeige erscheint.

3

Starten Sie die Wiedergabe.

Kopfhörerbuchse 

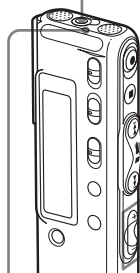

① Drücken Sie den Jog-Hebel (■●▶).

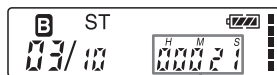

Zähleranzeige*

② Stellen Sie die Lautstärke mit VOL +/- ein.

OPR-Anzeige

(leuchtet grün während der Wiedergabe**)

* Die mithilfe von DISP im Menü (Seite 26) ausgewählte Anzeige erscheint.

**Wenn für die LED im Menü „OFF“ eingestellt wird, schaltet sich die OPR-Anzeige aus (Seite 49).

Wenn ein Memo wiedergegeben wurde, stoppt das Gerät am Anfang des nächsten Memos.

Wenn das letzte Memo eines Ordners wiedergegeben wurde, stoppt das Gerät am Anfang des letzten Memos.

Wiedergabe mit höherer Tonqualität

Eine höhere Tonqualität bei der Wiedergabe erzielen Sie folgendermaßen:

• Wiedergabe über einen Ohrempfänger

Schließen Sie den mitgelieferten Stereohrempfänger oder einen in den „Technischen Daten“ (Seite 64) als Sonderzubehör angegebenen Stereohrempfänger (nicht mitgeliefert) an die Kopfhörerbuchse  an. Der eingebaute Lautsprecher wird automatisch deaktiviert.

• Wiedergabe über einen externen Lautsprecher

Schließen Sie einen Aktiv- oder Passivlautsprecher (nicht mitgeliefert) an die Kopfhörerbuchse  an.

Wiedergeben von Memos (Fortsetzung)

Weitere Funktionen

Funktion	Vorgehen
Stoppen an der aktuellen Stelle (Wiedergabepausefunktion)	Drücken Sie ■STOP oder den Jog-Hebel (■•►). Zum Fortsetzen der Wiedergabe an dieser Stelle drücken Sie den Jog-Hebel (■•►) erneut.
Zurückschalten zum Anfang des aktuellen Memos*	Drücken Sie den Jog-Hebel einmal nach unten (I◀◀).**
Zurückschalten zu vorhergehenden Memos	Drücken Sie den Jog-Hebel mehrmals nach unten (I◀◀). Halten Sie den Jog-Hebel im Stoppmodus gedrückt, um die Memos nacheinander zurückzuschalten.
Wechseln zum nächsten Memo*	Drücken Sie den Jog-Hebel einmal nach oben (►►I).**
Wechseln zu nachfolgenden Memos	Drücken Sie den Jog-Hebel mehrmals nach oben (►►I). Halten Sie den Jog-Hebel im Stoppmodus gedrückt, um die Memos nacheinander zu überspringen.

* Wenn Sie ein Lesezeichen in ein Memo eingefügt haben, stoppt das Gerät am Lesezeichen.

** Diese Funktionen stehen zur Verfügung, wenn EASY-S auf „OFF“ gesetzt ist. Welche Funktionen zur Verfügung stehen, wenn EASY-S auf „on“ gesetzt ist, erfahren Sie auf Seite 54.

Verbessern der Wiedergabetonqualität durch Verstärken der nicht verständlichen Töne – Digitale Voice-Up-Funktion

Wenn Sie den Schalter VOICE UP auf „ON“ schieben, werden die sehr leisen Anteile aufgezeichneter Memos verstärkt, so dass auch leise Sprachbeiträge besser zu verstehen sind. Indem Sie die Aufnahme insgesamt auf einen optimalen Pegel einstellen, erzielen Sie einen ausgewogenen und besser verständlichen Wiedergabeton (Seite 29).

Langsames oder schnelles Wiedergeben von Memos — DPC (Digital Pitch Control - digitale Tonhöhenregelung)

Wenn Sie die Wiedergabegeschwindigkeit mithilfe von DPC im Menü einstellen (Seite 30), können Sie ein Memo schnell oder langsam wiedergeben lassen, indem Sie den Schalter DPC auf „ON“ stellen. Wenn Sie die Wiedergabe schneller oder langsamer als die normale Geschwindigkeit einstellen, erscheint „FAST“ bzw. „SLOW“. Sie können die Einstellung während der Wiedergabe ändern.

Schnelles Suchen der wiederzugebenden Passage (Schnelles Suchen)

Wenn EASY-S im Menü auf „on“ gesetzt ist (Seite 54), können Sie die Stelle, an der die Wiedergabe starten soll, schnell suchen, indem Sie im Wiedergabe- oder Wiedergabepausemodus den Jog-Hebel mehrmals nach oben oder unten (▶▶|/|◀◀) drücken.

Drücken Sie den Jog-Hebel einmal nach unten (|◀◀), spult das Gerät etwa 3 Sekunden weit zurück. Drücken Sie den Jog-Hebel einmal nach oben (▶▶|), spult das Gerät etwa 10 Sekunden vorwärts. Diese Funktion ist nützlich, wenn Sie in einer längeren Aufnahme eine bestimmte Passage suchen.

Vorwärts-/Rückwärtssuchen während der Wiedergabe (Cue/Review)

- **Vorwärtssuchen (Cue):** Halten Sie den Jog-Hebel während der Wiedergabe nach oben (▶▶|) gedrückt und lassen Sie ihn an der Stelle los, an der die Wiedergabe fortgesetzt werden soll.
- **Rückwärtssuchen (Review):** Halten Sie den Jog-Hebel während der Wiedergabe nach unten (|◀◀) gedrückt und lassen Sie ihn an der Stelle los, an der die Wiedergabe fortgesetzt werden soll.

Das Gerät sucht in verlangsamtem Tempo. Dabei ist der Wiedergabeton zu hören. Dies ist nützlich, um ein Wort weiter vorne oder hinten abzuhören. Wenn Sie den Jog-Hebel dann nach oben oder unten gedrückt halten, wechselt das Gerät zum Suchen in eine höhere Geschwindigkeit. Beim Vorwärts-/Rückwärtssuchen wird unabhängig von der Einstellung des Anzeigemodus der Zähler angezeigt (Seite 26).

Wiedergeben von Memos (Fortsetzung)

☞ *Wenn die Wiedergabe bis zum Ende des letzten Memos erfolgt*

- Wenn die Wiedergabe oder schnelle Wiedergabe bis zum Ende des letzten Memos erfolgt, blinkt „END“ 5 Sekunden lang und die OPR-Anzeige leuchtet grün. Der Wiedergabeton ist nicht zu hören.
- Wenn „END“ aufhört zu blinken und die OPR-Anzeige erlischt, stoppt das Gerät am Anfang des letzten Memos.
- Wenn Sie den Jog-Hebel nach unten (◀◀) gedrückt halten, während „END“ blinkt, werden die Memos schnell wiedergegeben. Die normale Wiedergabe startet an der Stelle, an der Sie den Hebel loslassen.
- Wenn das letzte Memo lang ist und Sie die Wiedergabe erst im hinteren Teil des Memos starten wollen, halten Sie den Jog-Hebel nach oben (▶▶) gedrückt, so dass zum Ende des Memos geschaltet wird. Drücken Sie dann den Jog-Hebel nach unten (◀◀), solange „END“ blinkt, um zur gewünschten Stelle zurückzuwechseln.
- Bei anderen Memos als dem letzten schalten Sie zum Anfang des nächsten Memos und lassen das Memo bis zur gewünschten Stelle rückwärts wiedergeben.

Wiedergeben aller Memos in einem Ordner nacheinander — Continuous Play

Wenn CONT (Seite 54) im Menü auf „on“ gesetzt ist, können Sie alle Memos in einem Ordner nacheinander wiedergeben lassen. Sie können die Einstellung während der Wiedergabe ändern.

Wiederholtes Wiedergeben eines Memos — Repeat Play

Drücken Sie den Jog-Hebel (■▶) während der Wiedergabe über eine Sekunde lang.

„↶“ wird angezeigt und das ausgewählte Memo wird wiederholt wiedergegeben.

Zum Fortsetzen der normalen Wiedergabe drücken Sie den Jog-Hebel (■▶) erneut. Zum Stoppen der Wiedergabe drücken Sie ■STOP.

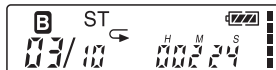

☞ *So lassen Sie eine bestimmte Passage wiederholt wiedergeben — A-B Repeat*

Sie können den Anfangs- (A) und Endpunkt (B) einer Passage festlegen und diese wiederholt wiedergeben lassen (Seite 33).

Das Display

Im Display angezeigte Elemente

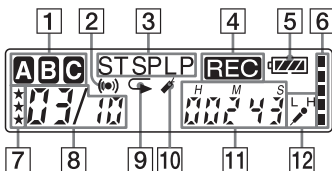

- 1 Ordneranzeige
Zeigt den aktuellen Ordner an (A, B oder C).
- 2 Alarmanzeige (47)
Erscheint, wenn für ein Memo der Alarm eingestellt ist.
- 3 Aufnahmemodusanzeige (53)
Zeigt den aktuellen Aufnahmemodus an:
 - ST: Stereowiedergabemodus
 - SP: Standardwiedergabemodus (monauraler Ton)
 - LP: Langzeitwiedergabemodus (monauraler Ton)
- 4 Anzeige REC (Aufnahme) (11)
- 5 Restladungsanzeige (7)
Wenn das Netzteil (nicht mitgeliefert) angeschlossen ist, erscheint diese Anzeige nicht.
- 6 Speicherbelegungsanzeige (15)
- 7 Prioritätsmarkierungen (43)
- 8 Nummer des ausgewählten Memos/Gesamtzahl der Memos im Ordner (11, 18)
- 9 Anzeige für wiederholte Wiedergabe (22, 33)
Erscheint, während ein Memo oder eine bestimmte Passage (A-B) eines Memos wiederholt wiedergegeben wird.
- 10 Lesezeichenanzeige (32)
Erscheint, wenn für ein Memo ein Lesezeichen gesetzt ist.
- 11 Zähleranzeige/
Restdaueranzeige/
Aufnahmedatum/
-uhrzeitanzeige/ Anzeige für aktuelle Uhrzeit (26)
Die mithilfe von DISPLAY im Menü ausgewählte Anzeige erscheint.
- 12 SENS (Anzeige für Mikrofonempfindlichkeit) (53)
Zeigt die eingestellte Mikrofonempfindlichkeit an:
 - H (hoch): Für Aufnahmen bei einer Besprechung oder in einem ruhigen bzw. großen Raum.
 - L (niedrig): Für Aufnahmen wie Diktate oder in unruhiger Umgebung.

Das Display (Fortsetzung)

■ Display während der Aufnahme und Wiedergabe

Beim normalen Aufnahme- oder Wiedergabemodus werden die Nummer, der Aufnahmemodus und die Mikrofonempfindlichkeit des Memos, das gerade aufgenommen bzw. wiedergegeben wird, sowie der Wiedergabezähler im Fenster angezeigt.

Bei einem speziellen Aufnahme- oder Wiedergabemodus, wie z. B. Überspielen, A-B-Wiederholung oder DPC-Wiedergabe, blinkt der Modus im Display.

■ Display während des Vornehmens von Menüeinstellungen

Im Menüeinstellmodus werden die Menüoptionen und aktuellen Einstellungen angezeigt. Sie können eine Einstellung ändern, solange sie blinkt.

Wenn Sie den Alarm oder die Uhr einstellen, erscheint die Anzeige zum Einstellen von Datum und Uhrzeit.

Beispiele für die Anzeige



Ein Memo wird als 21. von 21 Memos im Ordner A mit der Mikrofonempfindlichkeit H (hoch) im Modus ST aufgenommen.



Wenn für die schnelle Wiedergabe der Schalter DPC auf „ON“ steht

Der LP-Aufnahmemodus wird ausgewählt.



Menü MODE

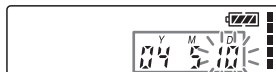

„10. Mai 2004“ wird ausgewählt.

■ Restladungs- und -kapazitätsanzeigen

Wenn die Batterie schwach oder der Speicher voll wird, blinkt die entsprechende Anzeige im Display.

Beispiele für die Anzeige

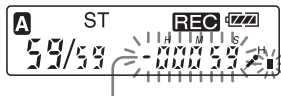

Wenn die restliche Dauer kürzer als 1 Minute ist

■ Fehlermeldungen

Fehlermeldungen oder Fehlercodes werden angezeigt (Seite 62).



Wenn ein Zugriffsfehler auftritt



Wenn ein Fehlercode angezeigt wird

Auswählen des Anzeigemodus

Sie können den Anzeigemodus für den Stopp-, Aufnahme- und Wiedergabemodus auswählen.

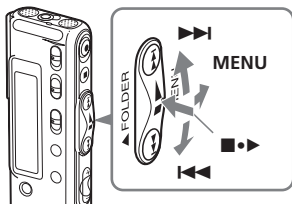

- 1 Drehen Sie den Jog-Hebel in Richtung MENU.**
Der Menümodus wird angezeigt.

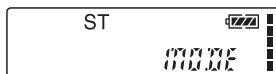

- 2 Drücken Sie den Jog-Hebel nach oben oder unten (▶▶I/I◀◀), um „DISP“ auszuwählen.**



- 3 Drücken Sie den Jog-Hebel (■▶).**
Das Fenster zum Einstellen des Anzeigemodus wird angezeigt.



- 4 Drücken Sie den Jog-Hebel nach oben oder unten (▶▶I/I◀◀), um den Anzeigemodus auszuwählen.**

Der Anzeigemodus wechselt in der rechts dargestellten Reihenfolge.

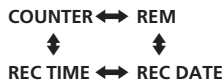

- 5 Drücken Sie den Jog-Hebel (■▶).**

- 6 Drehen Sie den Jog-Hebel in Richtung MENU.**

Der Menümodus wird beendet und die normale Anzeige erscheint wieder.

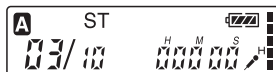

Hinweis zur Uhrzeitanzeige

Wenn das Gerät im Stoppmodus länger als 3 Sekunden nicht bedient wird, wechselt das Display des Geräts unabhängig von der Einstellung des Anzeigemodus wie rechts dargestellt in den Anzeigemodus für die aktuelle Uhrzeit.



Sie haben folgende Auswahlmöglichkeiten für den Anzeigemodus:

■ **COUNTER (verstrichene Dauer)**

Verstrichene Wiedergabe-/
Aufnahmedauer eines Memos.

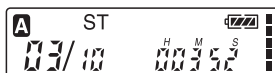

■ **REM (verbleibende Dauer)**

Im Wiedergabemodus: Die Anzeige
der Restspieldauer eines Memos.

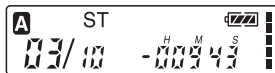

Im Stopp- und Aufnahmemodus: Die
Anzeige für die restliche
Aufnahmedauer.

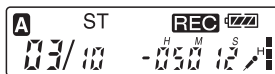

■ **REC DATE (Aufnahmedatum)**

Im Wiedergabe- und
Wiedergabepausemodus das Datum,
an dem das aktuelle Memo
aufgenommen wurde.

Im Aufnahmemodus das aktuelle
Datum.

Wenn die Uhr nicht eingestellt wurde,
wird „-Y- -M- -D“ angezeigt.

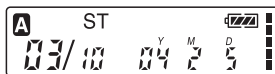

■ **REC TIME (Aufnahmeuhrzeit)**

Im Wiedergabe- und
Wiedergabepausemodus die Uhrzeit,
zu der das aktuelle Memo
aufgenommen wurde.

Im Aufnahmemodus die aktuelle
Uhrzeit.

Wenn die Uhr nicht eingestellt wurde,
wird „- :- -“ angezeigt.



Auswählen des Anzeigemodus (Fortsetzung)

Ausblenden der Anzeige

Dieses Gerät ist nicht mit einer Netztaaste ausgestattet. Die Anzeige erscheint immer im Fenster. Dies beeinträchtigt die Batteriebensdauer kaum. Schieben Sie den Schalter HOLD im Stoppmodus in Pfeilrichtung, um die Anzeige auszublenden.

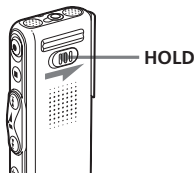

„HOLD“ blinkt drei Sekunden lang und dann wird die Anzeige im Display ausgeblendet. Schieben Sie den Schalter HOLD in entgegengesetzter Richtung, um die Anzeige wieder einzublenden.



► **Verschiedene Möglichkeiten für die Wiedergabe**

Verbessern der Wiedergabequalität durch Verstärken der nicht verständlichen Töne — Digitale Voice-Up-Funktion

Sie können einen ausgewogenen und besser verständlichen Wiedergabeton erzielen, indem Sie nur die nicht verständlichen, sehr leisen Anteile aufgezeichneter Memos verstärken und die Aufnahme insgesamt auf einen optimalen Pegel einstellen (Digitale Voice-Up-Funktion). Mit dieser Funktion sind die einzelnen Sprachbeiträge bei einer Konferenz besser verständlich.

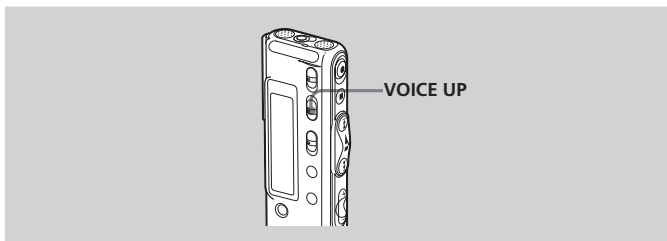

Schieben Sie den Schalter VOICE UP im Wiedergabe- oder Stoppmodus auf „ON“.

Das Memo wird mit entsprechend eingestelltem Ton wiedergegeben.

So setzen Sie die normale Wiedergabe fort

Schieben Sie den Schalter VOICE UP auf „OFF“.

Einstellen der Wiedergabegeschwindigkeit

— DPC (Digital Pitch Control)

Sie können die Wiedergabe auf eine Geschwindigkeit zwischen doppelter Normalgeschwindigkeit (+100 %) und halber Normalgeschwindigkeit (-50 %) einstellen. Dank der digitalen Tonverarbeitung klingt ein aufgezeichnetes Memo auch bei der beschleunigten oder verlangsamt Wiedergabe sehr natürlich.

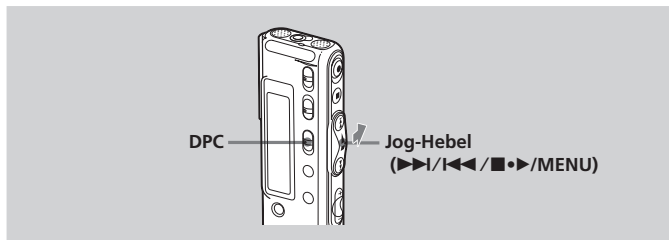

Schnelles oder langsames Wiedergeben eines Memos

Stellen Sie den Schalter DPC auf „ON“ . „FAST“ oder „SLOW“ blinkt 3 Sekunden lang und das Memo wird mit der im Menü angegebenen Geschwindigkeit wiedergegeben.

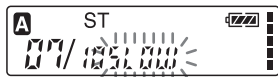

So setzen Sie die normale Wiedergabe fort

Stellen Sie den Schalter DPC auf „OFF“ .

Einstellen der Wiedergabegeschwindigkeit

Sie können die Wiedergabegeschwindigkeit einstellen, wenn der Schalter DPC auf „ON“ steht. Die Einstellung für die Wiedergabegeschwindigkeit bleibt erhalten, bis Sie sie ändern.

1 Drehen Sie den Jog-Hebel in Richtung MENU, um den Menümodus anzuzeigen.

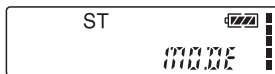

2 Drücken Sie den Jog-Hebel nach oben oder unten (▶▶/◀◀), um „DPC“ auszuwählen. Drücken Sie anschließend den Jog-Hebel (■▶).

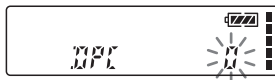

Der Einstellmodus für die Wiedergabegeschwindigkeit wird angezeigt. Die blinkende Zahl steht für die Wiedergabegeschwindigkeit in Prozent. Die Standardgeschwindigkeit wird mit „0“ angegeben.

3 Drücken Sie den Jog-Hebel nach oben oder unten (▶▶/◀◀) und stellen Sie die Wiedergabegeschwindigkeit ein.

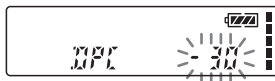

- Schnelle Wiedergabe (in Schritten von 10 % bis zu +100 %): nach oben drücken (▶▶).
- Langsame Wiedergabe (in Schritten von 5 % bis zu -50 %): nach unten drücken (◀◀).

4 Drücken Sie den Jog-Hebel (■▶).

Die angegebene Wiedergabegeschwindigkeit wird bestätigt.



5 Drücken Sie den Jog-Hebel in Richtung MENU, um den Menümodus zu beenden.

Die normale Anzeige erscheint.

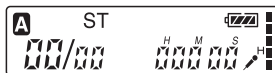

Einfügen eines Lesezeichens

Sie können ein Lesezeichen in ein Memo einfügen und während der Wiedergabe verwenden. Sie können in jedes Memo nur ein Lesezeichen einfügen.

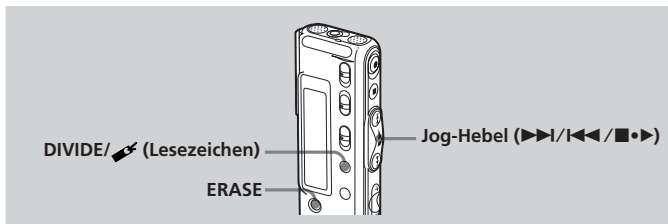

Drücken Sie während der Wiedergabe oder im Stoppmodus DIVIDE/ (Lesezeichen) länger als 1 Sekunde.

Ein Lesezeichen wird eingefügt und die Lesezeichenanzeige () blinkt 3 Sekunden lang.



Wenn Sie ein Lesezeichen in ein Memo einfügen, das bereits mit einem Lesezeichen versehen war, wird das zuvor eingefügte Lesezeichen gelöscht und das neue Lesezeichen an der neu angegebenen Stelle eingefügt.

So starten Sie die Wiedergabe an der Stelle mit dem Lesezeichen

Drücken Sie im Stoppmodus den Jog-Hebel nach oben oder unten (), so dass die Lesezeichenanzeige 3 Sekunden lang blinkt. Drücken Sie dann den Jog-Hebel ().

So löschen Sie ein Lesezeichen

- 1 Drücken Sie im Stoppmodus den Jog-Hebel nach oben oder unten (), so dass die Nummer des Memos mit dem zu löschenden Lesezeichen angezeigt wird.
- 2 Halten Sie DIVIDE/ (Lesezeichen) gedrückt und drücken Sie ERASE länger als 1 Sekunde.
- 3 Drücken Sie ERASE, solange die Lesezeichenanzeige und „ERASE“ blinken.

Hinweis

Wenn Sie Memos zusammenfügen wollen, die bereits ein Lesezeichen enthalten, löschen Sie die Lesezeichen vor dem Zusammenfügen der Memos.

Wiederholte Wiedergabe einer bestimmten Passage — A-B Repeat

Während der Wiedergabe eines Memos können Sie den Anfangs- (A) und Endpunkt (B) einer Passage festlegen, die wiederholt wiedergegeben werden soll.

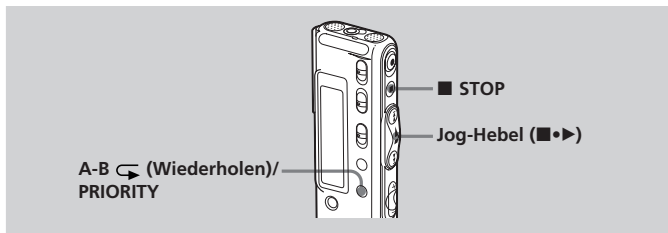

1 Drücken Sie während der Wiedergabe kurz A-B ↻ (Wiederholen)/PRIORITY.

Der Anfangspunkt (A) des wiederholt wiederzugebenden Abschnitts wird festgelegt. „A-B B“ blinkt.



2 Drücken Sie während der Wiedergabe kurz A-B ↻ (Wiederholen)/PRIORITY.

Der Endpunkt (B) der Passage wird festgelegt.

„A-B“ und „↻“ werden angezeigt und die angegebene Passage wird wiederholt wiedergegeben.

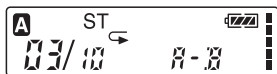

So setzen Sie die normale Wiedergabe fort

Drücken Sie den Jog-Hebel (■▶).

So beenden Sie A-B Repeat

Drücken Sie ■STOP.

Hinweise

- Die Funktion A-B Repeat lässt sich nicht für eine Passage einstellen, die sich über zwei oder mehr Memos erstreckt.
- Wenn Sie keinen Endpunkt (B) definieren, wird der Endpunkt automatisch am Ende bzw. Anfang des Memos gesetzt.

Hinzufügen einer Aufnahme

Hinweise

- Werkseitig ist das Gerät so eingestellt, dass keine Aufnahme hinzugefügt werden kann, damit nicht versehentlich ein Memo gelöscht wird. Wie Sie diese Einstellung ändern, schlagen Sie bitte unter „Hinzufügen von Aufnahmen“ (Seite 51) nach.
- Der hinzugefügte bzw. überspielte Teil eines Memos wird im selben Aufnahmemodus (ST, SP oder LP, siehe Seite 53) aufgezeichnet wie das ursprüngliche Memo, unabhängig von der aktuellen Einstellung des Aufnahmemodus.
- Sie können keine Aufnahme hinzufügen oder überspielen, wenn die restliche Speicherkapazität nicht ausreicht. Weitere Informationen dazu finden Sie unter „Störungsbehebung“ (Seite 58).

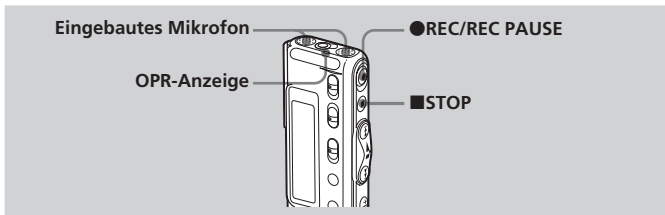

Hinzufügen einer Aufnahme zum zuvor aufgenommenen Memo

Wenn REC-OP im Menü auf „ADD“ gesetzt ist, können Sie zu dem Memo, das gerade wiedergegeben wird, eine Aufnahme hinzufügen. Die hinzugefügte Aufnahme wird hinter das aktuelle Memo gestellt und als Teil dieses Memos gezählt.

Während der Wiedergabe von Memo 3



Nach dem Hinzufügen einer Aufnahme



Hinzugefügte Aufnahme

- 1 Drücken Sie während der Wiedergabe kurz**
●REC/REC PAUSE.

„REC“ und „ADD“ blinken und das Gerät wechselt in die Aufnahmepause.



- 2 Drücken Sie ●REC/REC PAUSE, während „REC“ und „ADD“ blinken.**

„REC“ wird angezeigt und „ADD“ blinkt 3 Sekunden lang im Display. Die OPR-Anzeige leuchtet nun rot. Die neue Aufnahme wird am Ende des aktuellen Memos hinzugefügt.

- 3 Stoppen Sie die Aufnahme mit ■STOP.**

Vornehmen einer Aufnahmekorrektur während der Wiedergabe

Wenn REC-OP im Menü auf „OVER“ gesetzt ist, können Sie ab der gewünschten Stelle in einem aufgezeichneten Memo die Aufnahme überschreiben und somit korrigieren. Das ursprüngliche Memo wird ab dieser Stelle gelöscht.

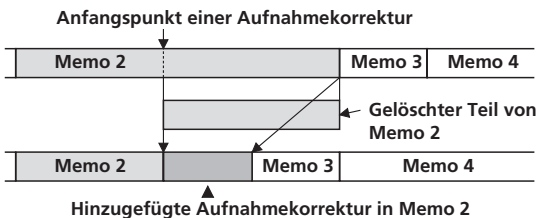

- 1 Drücken Sie während der Wiedergabe kurz**
●REC/REC PAUSE.

Die Anzeige „REC“ erscheint.
„OVER“ blinkt im Display und die OPR-Anzeige blinkt rot.



- 2 Starten Sie mit ●REC/REC PAUSE die Aufnahme.**

Der im Menü ausgewählte Anzeigemodus erscheint wieder und die OPR-Anzeige wechselt zu rot.

- 3 Stoppen Sie die Aufnahme mit ■STOP.**

Löschen von Memos

Sie können die aufgenommenen Memos einzeln oder alle Memos in einem Ordner auf einmal löschen.

Hinweis

Wenn eine Aufnahme gelöscht wurde, können Sie sie nicht mehr wiederherstellen.

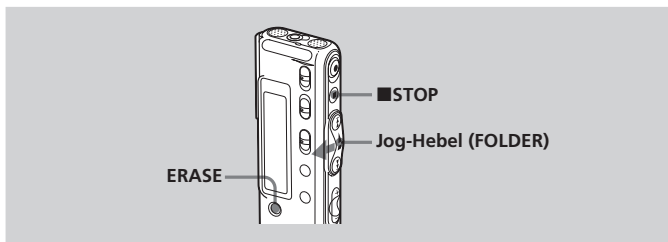

Löschen einzelner Memos

Löschen Sie ausschließlich nicht mehr benötigte Memos.

Wenn ein Memo gelöscht wird, rücken die restlichen Memos nach vorne und werden neu nummeriert, so dass zwischen den Memos keine Lücke bleibt.

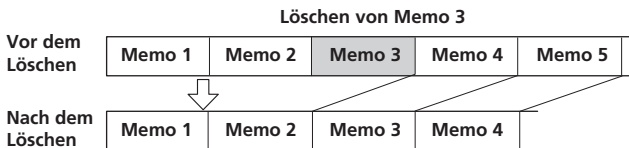

1 Drücken Sie ERASE während der Wiedergabe des zu löschenden Memos oder drücken Sie im Stopmodus ERASE länger als 1 Sekunde.

Die Memo-Nummer und „ERASE“ blinken, während die ersten und letzten 5 Sekunden des Memos 10-mal wiedergegeben werden.



2 Drücken Sie ERASE, während das Memo wiedergegeben wird und „ERASE“ blinkt.

Das Memo wird gelöscht und die restlichen Memos werden neu nummeriert. Wenn Sie beispielsweise Memo 3 löschen, wird Memo 4 neu als Memo 3 nummeriert. Wenn das Löschen beendet ist, stoppt das Gerät am Anfang des nächsten Memos.



So brechen Sie das Löschen ab

Drücken Sie vor Schritt 2 ■STOP.

So löschen Sie weitere Memos

Wiederholen Sie Schritt 1 und 2.

So löschen Sie einen Teil eines Memos

Teilen Sie das Memo zunächst (siehe Seite 39) und gehen Sie dann wie auf dieser Seite erläutert vor, um den nicht mehr benötigten Teil des Memos zu löschen.

Löschen von Memos (Fortsetzung)

Löschen aller Memos in einem Ordner

Sie können alle in einem Ordner aufgenommenen Memos auf einmal löschen.

- 1** Drehen Sie den Jog-Hebel so oft in Richtung FOLDER, bis der Ordner (A, B oder C) angezeigt wird, der die zu löschenden Memos enthält.

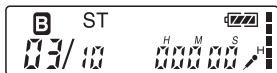

- 2** Halten Sie **STOP** gedrückt und drücken Sie **ERASE** länger als 1 Sekunde.

Die Memo-Nummer und „ALL ERASE“ blinken 10 Sekunden lang.

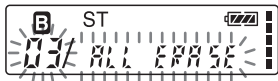

- 3** Drücken Sie **ERASE**, solange „ALL ERASE“ blinkt.

Alle im Ordner enthaltenen Memos werden gelöscht. Der Ordner selbst wird nicht gelöscht.

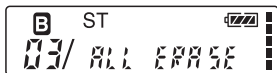

So brechen Sie das Löschen ab

Drücken Sie vor Schritt 3 **STOP**.

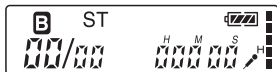

Teilen eines Memos/Zusammenfügen von Memos

Sie können ein Memo unterteilen und Memos zusammenfügen.

- Sie können ein Memo während der Aufnahme/Wiedergabe in zwei unterteilen.
- Sie können Memos im Stoppmodus zusammenfügen (siehe Seite 41).

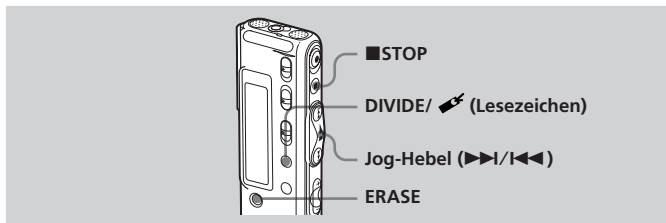

Hinweis

Aufgrund der Einschränkungen des Aufnahmesystems des IC-Recorders können Sie in manchen Fällen Memos nicht teilen oder zusammenfügen (Seite 60 und 63).

Teilen eines Memos

Sie können ein Memo während der Aufnahme oder Wiedergabe in zwei Teile unterteilen. Das geteilte Memo erhält eine neue Memo-Nummer. Wenn Sie ein Memo teilen, können Sie eine bestimmte Stelle einer langen Aufnahme (z. B. einer Besprechung) problemlos finden. Sie können Memos teilen, bis die Gesamtzahl an Memos im Ordner 99 beträgt.

Hinweise

- Im Speicher muss noch genügend Platz vorhanden sein, um ein Memo teilen zu können. Weitere Informationen finden Sie unter „Systemeinschränkungen“ auf Seite 63.
- Wenn Sie ein Memo mit Prioritätsmarkierung(en) teilen, erhalten beide Teile des geteilten Memos die Prioritätsmarkierung(en).

Teilen eines Memos/Zusammenfügen von Memos (Fortsetzung)

Drücken Sie während der Aufnahme oder Wiedergabe eines Memos **DIVIDE/** (Lesezeichen) an der Stelle, an der Sie das Memo teilen wollen.

- Wenn Sie **DIVIDE/** (Lesezeichen) während der Aufnahme drücken:

Die neue Memo-Nummer wird an der Stelle eingefügt, an der Sie die Taste gedrückt haben. Die neue Memo-Nummer und „DIVIDE“ blinken 3

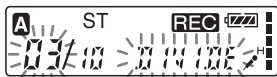

Sekunden lang. Das Memo wird unterteilt, aber die Memos werden ohne Übergang aufgezeichnet.

Memo 1	Memo 2	Memo 3
--------	--------	--------

Ein Memo wird geteilt.

→ Die Aufnahme wird fortgesetzt.

Tipp

Sie können ein Memo während einer Aufnahmepause teilen.

- Wenn Sie **DIVIDE/** (Lesezeichen) während der Wiedergabe drücken:

Das Memo wird an der Stelle unterteilt, an der Sie die Taste gedrückt haben.

„DIVIDE“ blinkt 3 Sekunden lang. Die Nummern der nachfolgenden Memos erhöhen sich um eins.



Memo 1	Memo 2	Memo 3
--------	--------	--------

Ein Memo wird geteilt.

Memo 1	Memo 2	Memo 3	Memo 4
--------	--------	--------	--------

Die Nummern der Memos erhöhen sich.

So wird das geteilte Memo wiedergegeben

Drücken Sie den Jog-Hebel nach oben oder unten (**▶▶/◀◀**), um die Memo-Nummer anzeigen zu lassen, da jedes der geteilten Memos eine eigene Memo-Nummer hat.

- **So werden die geteilten Memos ununterbrochen wiedergegeben**

Setzen Sie wie unter „Ändern der Einstellungen“ auf Seite 54 erläutert CONT auf „on“.

Zusammenfügen von Memos

Sie können zwei Memos zu einem einzelnen Memo zusammenfassen.

Memo 1	Memo 2	Memo 3	Memo 4
	↓	▲	
Memo 1	Memo 2	Memo 3	

Die Memos werden neu nummeriert.

Memos werden zusammengefasst.

Hinweis

- Wenn Sie zwei Memos zusammenfügen, werden gegebenenfalls die Alarmeinstellung, die Prioritätsmarkierung(en) und das Lesezeichen des zweiten Memos gelöscht.
- Wenn Sie Memos mit Lesezeichen zusammenfügen und die folgenden Schritte ausführen, werden die Lesezeichen gelöscht. Führen Sie die Schritte erneut aus, um die Memos zusammenzufügen.
- Sie können keine Memos zusammenfügen, die in unterschiedlichen Modi aufgezeichnet wurden.

- 1** Stoppen Sie den IC-Recorder mit **■STOP**.
- 2** Drücken Sie den Jog-Hebel nach oben oder unten (**▶▶/◀◀**), um die Nummer des zweiten der beiden Memos anzuzeigen, die Sie zusammenfügen wollen.
- 3** Halten Sie **DIVIDE/✎** (Lesezeichen) gedrückt und drücken Sie **ERASE** länger als 1 Sekunde.
„COMBINE“ blinkt 10 Sekunden lang.

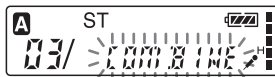

- 4** Drücken Sie **ERASE**, während die Anzeige blinkt.
Die beiden Memos werden zu einem zusammengefügt und die Memos werden wie in der Abbildung auf dieser Seite dargestellt neu nummeriert.

So brechen Sie das Löschen ab

Drücken Sie vor Schritt 4 **■STOP**.

Verschieben eines Memos in einen anderen Ordner

Sie können die aufgezeichneten Memos in einen anderen Ordner verschieben. Wenn Sie ein Memo in einen anderen Ordner verschieben, wird das Memo im ursprünglichen Ordner gelöscht.

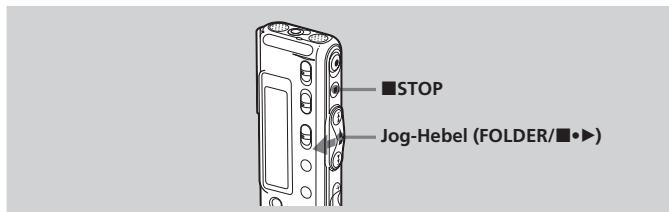

Beispiel: Verschieben von Memo 3 in Ordner B nach Ordner C.

1 Lassen Sie das zu verschiebende Memo wiedergeben.

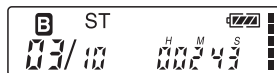

2 Drehen Sie den Jog-Hebel mehrmals in Richtung FOLDER, um den Ordner auszuwählen, in den das Memo verschoben werden soll.

Der Zielordner und „MOVE“ blinken. Die ersten und letzten 5 Sekunden des Memos werden wiedergegeben.



3 Drücken Sie den Jog-Hebel (STOP/Next-Button).

Das Memo wird in den Zielordner verschoben. Die Memos im Ordner werden nach Aufnahmedatum und -uhrzeit sowie nach der Anzahl der Prioritätsmarkierungen sortiert.

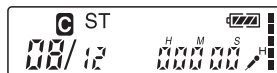

So brechen Sie das Verschieben eines Memos ab

Drücken Sie vor Schritt 3 **STOP**.

Hinzufügen von Prioritätsmarkierungen

— Prioritätsmarkierungsfunktion

In der Regel werden die aufgezeichneten Memos in der Reihenfolge, in der sie aufgenommen wurden, angeordnet.

Sie können wichtige Memos jedoch mit Prioritätsmarkierungen (★) versehen und die Memos so in der Reihenfolge ihrer Priorität anordnen. Es gibt vier Stufen: „★★★★“ (höchste Priorität), „★★★“, „★★“ und Memos ohne Prioritätsmarkierung. Sie können Prioritätsmarkierungen im Stoppmodus und im Wiedergabemodus setzen.

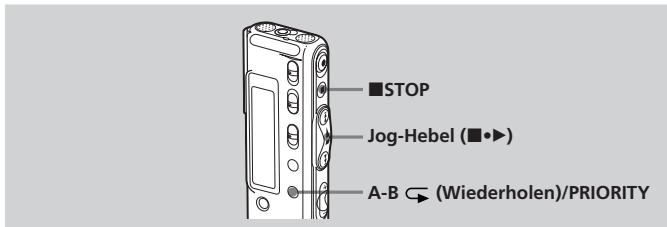

Hinzufügen von Prioritätsmarkierungen im Stoppmodus

1 Wählen Sie das zu markierende Memo aus.



2 Drücken Sie mehr als 1 Sekunde lang die Taste A-B (Wiederholen)/PRIORITY.

„★“ und die Memo-Nummer blinken im Display.

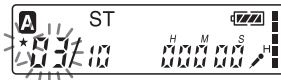

3 Drücken Sie mehrmals A-B (Wiederholen)/PRIORITY, um die Anzahl der Prioritätsmarkierungen (★) auszuwählen, während die Anzeigen blinken.

Die Einstellung ist abgeschlossen, wenn die Prioritätsmarkierung(en) (★) im Display stetig leuchtet/leuchten und die Memos neu nummeriert werden.



Fortsetzung

Hinzufügen von Prioritätsmarkierungen — Prioritätsmarkierungsfunktion (Fortsetzung)

Hinzufügen von Prioritätsmarkierungen während der Wiedergabe

- 1** Drücken Sie A-B ↵ (Wiederholen)/**PRIORITY** während der Wiedergabe des zu markierenden Memos mehr als 1 Sekunde lang.

„*“ und die Memo-Nummer blinken im Display, während die ersten und letzten 5 Sekunden des Memos 10-mal wiedergegeben werden.

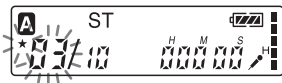

- 2** Drücken Sie mehrmals A-B ↵ (Wiederholen)/**PRIORITY**, um die Anzahl der Prioritätsmarkierungen (★) auszuwählen.

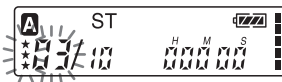

- 3** Drücken Sie den Jog-Hebel (■▶), um die Einstellung zu bestätigen. Die Einstellung ist abgeschlossen und die Memos werden neu nummeriert.

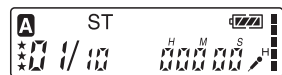

Beispiel: Ein Ordner
enthält 3 Memos

Memos mit Prioritätsmarkierung(en)

Memos werden in einem Ordner nach der Anzahl ihrer Prioritätsmarkierungen (★) sortiert. Memos ohne Prioritätsmarkierung werden hinter Memos mit Prioritätsmarkierung(en) gestellt.



Memo 1

☞ **Tipp**

Wenn sich 2 oder mehr Memos mit derselben Anzahl an Prioritätsmarkierungen in einem Ordner befinden, werden diese Memos nach Aufnahmedatum und -uhrzeit sortiert. Das älteste Memo kommt zuerst.



Memo 2

Hinweis

Sie können Prioritätsmarkierungen auch mit der mitgelieferten Software „Digital Voice Editor“ setzen. Die Memos werden dann allerdings nicht standardmäßig nach der Anzahl der Prioritätsmarkierungen sortiert. Sie können sie aber mit der Software nach der Anzahl der Prioritätsmarkierungen sortieren.



Memo 3

Wiedergeben eines Memos zu einer bestimmten Zeit mit einem Alarmsignal

Sie können zu einer bestimmten Uhrzeit ein Alarmsignal ertönen lassen und die Wiedergabe eines ausgewählten Memos starten. Sie können das Memo zu einem bestimmten Datum, wöchentlich oder täglich zur selben Uhrzeit wiedergeben lassen. Sie können auch das Alarmsignal allein ertönen lassen, ohne dass ein Memo wiedergegeben wird.

Hinweis

Wenn die Uhr nicht eingestellt oder kein Memo aufgenommen ist, können Sie die Alarmfunktion nicht einstellen.



1 Wählen Sie das wiederzugebende Memo aus.

Näheres zum Auswählen des gewünschten Memos finden Sie in Schritt 1 und 2 unter „Wiedergeben von Memos“ auf Seite 18.

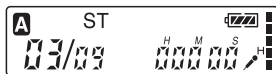

2 Wechseln Sie in den Modus zum Einstellen des Alarms.

- ① Drücken Sie den Jog-Hebel in Richtung MENU.
Der Menümodus wird im Display angezeigt.

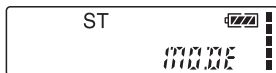

- ② Drücken Sie den Jog-Hebel nach oben oder unten (▶▶/◀◀), um „ALARM OFF“ auszuwählen.
Wenn der Alarm bereits auf „on“ eingestellt wurde, wird „ALARM on“ angezeigt.



Fortsetzung

Wiedergeben eines Memos zu einer bestimmten Zeit mit einem Alarmsignal (Fortsetzung)

- ③ Drücken Sie den Jog-Hebel (■•►).

Der Modus zum Einstellen des Alarms wird im Display angezeigt.



- ④ Drücken Sie den Jog-Hebel nach oben oder unten (►►|/|◄◄), um „on“ auszuwählen.

Wenn „on“ bereits ausgewählt ist, fahren Sie mit dem nächsten Schritt fort.



- ⑤ Drücken Sie den Jog-Hebel (■•►).

„DATE“ wird im Display angezeigt.



3 Stellen Sie Datum und Uhrzeit für den Alarm ein.

Wiedergabe an einem bestimmten Datum

- ① Drücken Sie den Jog-Hebel (■•►),

solange „DATE“ angezeigt wird. Die Jahresangabe blinkt.



- ② Drücken Sie den Jog-Hebel nach oben oder unten (►►|/|◄◄) und

stellen Sie die Jahresangabe ein. Drücken Sie anschließend den

Jog-Hebel (■•►).

Die Monatsangabe blinkt.



- ③ Stellen Sie nacheinander Monat

und Tag ein und drücken Sie dann den Jog-Hebel (■•►).



Wiedergabe einmal pro Woche

Drücken Sie den Jog-Hebel nach oben oder unten (►►|/|◄◄) und wählen Sie den Wochentag aus („SUN“ für Sonntag bis „SAT“ für Samstag). Drücken Sie dann den Jog-Hebel (■•►).



Wiedergabe jeden Tag zur selben Uhrzeit

Drücken Sie den Jog-Hebel nach oben oder unten (▶▶|/|◀◀), um „DAILY“ auszuwählen. Drücken Sie dann den Jog-Hebel (■•▶).



4 Stellen Sie die Uhrzeit für den Alarm ein.

① Drücken Sie den Jog-Hebel nach oben oder unten (▶▶|/|◀◀) und stellen Sie die Stundenangabe ein. Drücken Sie anschließend den Jog-Hebel (■•▶).



Die Minutenangabe blinkt.

② Drücken Sie den Jog-Hebel nach oben oder unten (▶▶|/|◀◀) und stellen Sie die Minutenangabe ein. Drücken Sie anschließend den Jog-Hebel (■•▶).



5 Wählen Sie den Alarmwiedergabemodus aus.

Drücken Sie den Jog-Hebel nach oben oder unten (▶▶|/|◀◀), um für den Alarm die Einstellung „B-PLAY“ (Starten der Wiedergabe nach dem Alarm) oder „B-ONLY“ (nur Alarm) auszuwählen.



6 Drücken Sie den Jog-Hebel (■•▶).

Die Einstellung ist abgeschlossen.



7 Drücken Sie den Jog-Hebel in Richtung MENU, um den Menümodus zu beenden.

Die normale Anzeige erscheint. „(●)“ erscheint, wenn das Memo mit der Alarmeinstellung ausgewählt wird.



Wiedergeben eines Memos zu einer bestimmten Zeit mit einem Alarmsignal (Fortsetzung)

Wenn der eingestellte Alarmzeitpunkt erreicht ist

Zur eingestellten Uhrzeit ist das Alarmsignal etwa 10 Sekunden lang zu hören und das ausgewählte Memo wird wiedergegeben. Wenn Sie in Schritt 5 „B-ONLY“ ausgewählt haben, ist nur das Alarmsignal zu hören. Während der Wiedergabe von Memos mit Alarmfunktion blinkt „ALARM“ im Display.

Wenn die Wiedergabe endet, stoppt das Gerät automatisch am Anfang dieses Memos.

So lassen Sie dasselbe Memo erneut wiedergeben

Drücken Sie den Jog-Hebel (■▶). Dasselbe Memo wird von Anfang an wiedergegeben.

Deaktivieren der Alarmeinstellung, bevor die Wiedergabe beginnt

Drücken Sie ■STOP, während das Alarmsignal ertönt. Sie können die Alarmwiedergabe auch stoppen, wenn die HOLD-Funktion aktiviert ist.

So deaktivieren Sie die Alarmeinstellung

Wählen Sie in Schritt 2 auf Seite 45 die Option „OFF“ und drücken Sie den Jog-Hebel (■▶).

So überprüfen Sie die Alarmeinstellung

Gehen Sie wie in Schritt 1 bis 2 auf Seite 45 erläutert vor, um das Datum und die Uhrzeit für den aktuellen Alarm anzeigen zu lassen. Gehen Sie dann wie in Schritt 3 bis 7 auf Seite 46 und 47 erläutert vor, um Datum und Uhrzeit für den Alarm zu ändern.

Hinweise

- Wenn zur eingestellten Alarmzeit ein anderes Memo mit einem Alarm wiedergegeben wird, stoppt die Wiedergabe und das neue Memo wird wiedergegeben.
- Wenn zur eingestellten Alarmzeit eine Aufnahme erfolgt, ertönt das Alarmsignal nach dem Beenden der Aufnahme. Zur eingestellten Alarmzeit blinkt „(●)“.
- Wenn der Alarmzeitpunkt mehrerer Memos in eine Aufnahme fällt, wird nur das erste Memo wiedergegeben.
- Wenn sich das Gerät zur eingestellten Alarmzeit im Menümodus befindet, ertönt das Alarmsignal und der Menümodus wird beendet.
- Wenn Sie ein Memo teilen, für das Sie den Alarm eingestellt haben, bleibt die Alarmeinstellung nur für den ersten Teil des geteilten Memos aktiviert.
- Wenn Sie Memos zusammenfügen, für die Sie den Alarm eingestellt haben, wird die Alarmeinstellung für das zweite Memo deaktiviert.
- Die Alarmeinstellung wird nicht deaktiviert, nachdem ein Memo mit Alarmeinstellung wiedergegeben wurde.

Ausschalten der OPR-Anzeige (LED)

Während der Aufnahme oder Wiedergabe leuchtet oder blinkt die OPR-Anzeige (Betriebsanzeige). Sie können die OPR-Anzeige so einstellen, dass sie auch bei Betrieb ausgeschaltet ist.

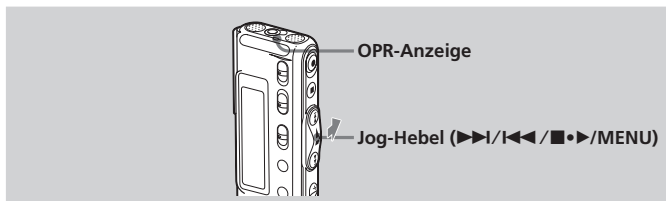

- 1** Drehen Sie den Jog-Hebel in Richtung MENU.
Der Menümodus wird angezeigt.

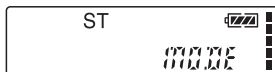

- 2** Drücken Sie den Jog-Hebel nach oben oder unten (▶▶|/|◀◀), um „LED on“ auszuwählen.

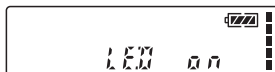

- 3** Drücken Sie den Jog-Hebel (■•▶).
Der LED-Einstellmodus wird angezeigt.

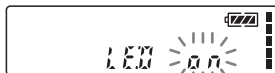

- 4** Drücken Sie den Jog-Hebel nach oben oder unten (▶▶|/|◀◀), um „OFF“ auszuwählen. Drücken Sie anschließend den Jog-Hebel (■•▶).
Die Einstellung wird geändert.

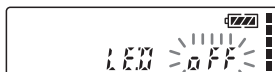

- 5** Drücken Sie den Jog-Hebel in Richtung MENU, um den Menümodus zu beenden.
Die normale Anzeige erscheint.

So schalten Sie die OPR-Anzeige ein

Wählen Sie in Schritt 4 die Option „on“ und drücken Sie den Jog-Hebel (■•▶).

Sperrern der Bedienelemente — HOLD-Funktion

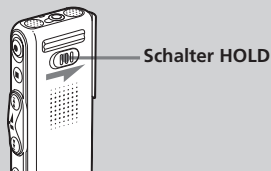

Schieben Sie den Schalter HOLD in Pfeilrichtung. „HOLD“ blinkt 3 Sekunden lang und zeigt an, dass die Funktionen aller Tasten gesperrt sind. Wenn die HOLD-Funktion im Stoppmodus aktiviert wird, blinkt „HOLD“ und dann wird die Anzeige ausgeblendet.



So schalten Sie die HOLD-Funktion aus

Schieben Sie den Schalter HOLD in die entgegengesetzte Richtung.

Tipp

Auch wenn die HOLD-Funktion aktiviert ist, können Sie die Wiedergabe eines Memos mit Alarmeinstellung stoppen. Zum Stoppen des Alarms bzw. der Wiedergabe drücken Sie ■STOP. Die normale Wiedergabe können Sie jedoch nicht stoppen.

Hinzufügen von Aufnahmen

Werkseitig ist das Gerät so eingestellt, dass keine Aufnahme hinzugefügt werden kann (Seite 34), damit nicht versehentlich ein Memo gelöscht wird. Wenn Sie eine Aufnahme zu einem zuvor aufgenommenen Memo hinzufügen (Seite 34) oder eine Aufnahme korrigieren wollen (Seite 35), ändern Sie die Einstellung REC-OP wie in den folgenden Schritten erläutert.

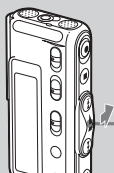

Jog-Hebel (▶▶|/|◀◀/■▶/MENU)

1 Drehen Sie den Jog-Hebel in Richtung MENU.

Der Menümodus wird im Display angezeigt.

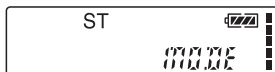

2 Drücken Sie den Jog-Hebel nach oben oder unten (▶▶|/|◀◀), um „REC-OP“ auszuwählen. Drücken Sie anschließend den Jog-Hebel (■▶).

Das Fenster zum Hinzufügen von Aufnahmen wird angezeigt.

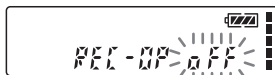

3 Drücken Sie den Jog-Hebel nach oben oder unten (▶▶|/|◀◀), um „on“ auszuwählen. Drücken Sie anschließend den Jog-Hebel (■▶).

Die Einstellung wird geändert.

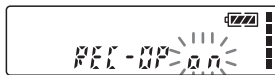

4 Drücken Sie den Jog-Hebel nach oben oder unten (▶▶|/|◀◀), um „ADD“ oder „OVER“ auszuwählen. Drücken Sie anschließend den Jog-Hebel (■▶).

- ADD: Hinzufügen einer Aufnahme zu einem zuvor aufgenommenen Memo
- OVER: Hinzufügen einer Aufnahmekorrektur



5 Drücken Sie den Jog-Hebel in Richtung MENU, um den Menümodus zu beenden.

Die normale Anzeige erscheint.

So verhindern Sie, dass eine Aufnahme hinzugefügt wird

Wählen Sie in Schritt 3 die Option „OFF“ und drücken Sie den Jog-Hebel (■▶).

Ändern der Einstellungen — MENU

Sie können die Einstellungen des IC-Recorders über das Menü ändern. Während der Wiedergabe und der Aufnahme werden nicht alle Menüoptionen angezeigt. Gehen Sie wie im Folgenden erläutert vor, um das Menü aufzurufen und die Einstellungen zu ändern:

- ① Drehen Sie den Jog-Hebel in Richtung MENU.
Der Menümodus wird angezeigt.
- ② Drücken Sie den Jog-Hebel nach oben oder unten (▶▶|/|◀◀) und wählen Sie die Menüoption aus, deren Einstellung Sie ändern wollen.
- ③ Drücken Sie den Jog-Hebel (■•▶).
Die Einstellung der ausgewählten Menüoption wird angezeigt.
- ④ Drücken Sie den Jog-Hebel nach oben oder unten (▶▶|/|◀◀) und wählen Sie die gewünschte Einstellung aus. Drücken Sie anschließend den Jog-Hebel (■•▶).
Die Einstellung wird geändert.
- ⑤ Drehen Sie den Jog-Hebel in Richtung MENU, um den Menümodus zu beenden.
Die normale Anzeige erscheint wieder.

Hinweis

Wenn Sie eine Minute lang keine Taste betätigen, wird der Menümodus automatisch beendet und die normale Anzeige erscheint wieder.

Menüoptionen	Einstellungen (*: Standardeinstellung)	Stopp/Play/Aufn.**
MODE	Ruft das Fenster zum Einstellen des Aufnahmemodus auf: ST*: Damit können Sie Stereoton aufnehmen. SP: Damit können Sie Ton in besserer Qualität aufnehmen (monaural). LP: Damit können Sie länger aufnehmen (monaural).	OK/-/-
SENS	Ruft das Fenster zum Einstellen der Mikrofonempfindlichkeit auf. H (hoch): Für Aufnahmen bei Besprechungen oder in ruhiger Umgebung bzw. in einem großen Raum. L (niedrig): Für Aufnahmen wie Diktate oder in unruhiger Umgebung.	OK/-/OK
DISP	Ruft das Fenster zum Ändern des Anzeigemodus auf (COUNTER*). Näheres dazu finden Sie auf Seite 26.	OK/OK/OK
VOR	Ruft das Fenster zum Einstellen der VOR-Funktion (stimmgesteuerte Aufnahme) auf. on: Die VOR-Funktion ist aktiviert. Die Aufnahme startet, wenn der Recorder Ton erkennt, und stoppt, wenn kein Ton zu hören ist. Damit werden leere Passagen vermieden. OFF*: Die VOR-Funktion ist deaktiviert. Das normale Aufnahmeverfahren ist ausgewählt.	OK/-/OK
DPC	Ruft das Fenster zum Einstellen der Wiedergabegeschwindigkeit auf (on/OFF (0%*)). Näheres dazu finden Sie auf Seite 30.	OK/OK/-

**Hier wird angezeigt, ob Sie die Einstellung in den einzelnen Modi ändern können (Stopp: Stoppmodus/Play: Wiedergabemodus/Aufn.: Aufnahmemodus): „OK“ gibt an, dass die Einstellung geändert werden kann, „-“ gibt an, dass die Einstellung nicht geändert werden kann.

Ändern der Einstellungen — MENU (Fortsetzung)

Menüoptionen	Einstellungen (*: Standardeinstellung)	Stopp/Play/Aufn.**
EASY-S	<p>Ruft das Fenster zum Einstellen der Schnellsuchfunktion auf.</p> <p>on: Drücken Sie den Jog-Hebel nach unten (◀◀), spult das Gerät etwa 3 Sekunden weit zurück. Drücken Sie den Jog-Hebel nach oben (▶▶), spult das Gerät etwa 10 Sekunden vorwärts.</p> <p>OFF*: Sie können die Memos zurück- bzw. vorspulen, indem Sie den Jog-Hebel nach unten bzw. oben (◀◀ / ▶▶) drücken.</p>	OK/-/-
CONT	<p>Ruft das Fenster zum Einstellen der ununterbrochenen Wiedergabe auf.</p> <p>on: Sie können alle Memos in einem Ordner nacheinander wiedergeben lassen.</p> <p>OFF*: Die Wiedergabe stoppt am Ende jedes Memos.</p>	OK/OK/-
REC-OP	<p>Ruft das Fenster zum Einstellen des Modus zum Hinzufügen von Aufnahmen auf (on/OFF*). Näheres dazu finden Sie auf Seite 51.</p>	OK/-/-
SET DATE	<p>Ruft das Fenster zum Einstellen der Uhr auf (03Y1M1D*). Näheres dazu finden Sie auf Seite 8.</p>	OK/-/-
BEEP	<p>on*: Beim Bedienen des Geräts ist zur Bestätigung ein Signalton zu hören.</p> <p>OFF: Außer bei der Alarmfunktion ist kein Signalton zu hören.</p>	OK/-/-
LED	<p>Ruft das Fenster zum Ein-/Ausschalten der OPR-Anzeige während des Betriebs auf (on*/OFF). Näheres dazu finden Sie auf Seite 49.</p>	OK/-/-
ALARM	<p>Ruft das Fenster zum Einstellen des Alarms auf (on/OFF*). Näheres dazu finden Sie auf Seite 45.</p>	OK/-/-

Verwenden der Software „Digital Voice Editor“

Wenn Sie den IC-Recorder über das mitgelieferte USB-Kabel an einen Computer anschließen, bietet Ihnen die Software „Digital Voice Editor“ folgende Möglichkeiten:

- Speichern der auf dem IC-Recorder aufgezeichneten Memos auf der Festplatte des Computers
- Übertragen der auf dem PC gespeicherten Memos zurück auf den IC-Recorder
- Wiedergeben oder Bearbeiten der Memos auf dem Computer
- Senden einer Voice-Mail mithilfe der MAPI-E-Mail-Software
- Transkribieren der auf dem IC-Recorder aufgezeichneten Memos mit der Spracherkennungssoftware Dragon NaturallySpeaking® (nicht mitgeliefert)

Näheres finden Sie in der Bedienungsanleitung zur mitgelieferten Software „Digital Voice Editor 2“.

Anschluss

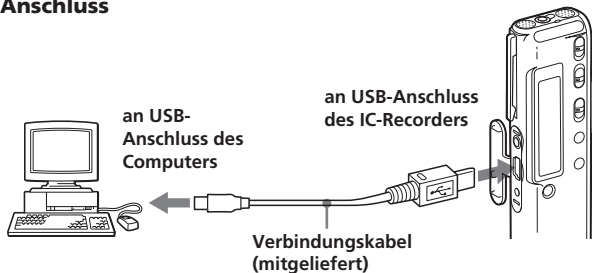

Verwenden der Software „Digital Voice Editor“ (Fortsetzung)

Systemvoraussetzungen

Ihr Computer und die Systemsoftware müssen den folgenden Mindestvoraussetzungen entsprechen, damit Sie mit dem Produkt arbeiten können:

- IBM PC/AT oder Kompatibler
 - CPU: Pentium® II-Prozessor mit 266 MHz oder höher
 - RAM: mindestens 64 MB
 - Festplattenplatz: 70 MB oder mehr je nach Größe und Anzahl der zu speichernden Audiodateien
 - CD-ROM-Laufwerk
 - USB-Anschluss
 - Soundkarte: kompatibel mit Sound Blaster 16
 - Bildschirm: mindestens High Color (16 Bit) und mindestens 800 x 480 Punkte
- Betriebssystem: Microsoft® Windows® XP Professional/XP Home Edition/2000 Professional/Millennium Edition/98 Second Edition/98, Standardinstallation (Diese Software läuft nicht unter Windows® 95 oder Windows® NT.)

Hinweise

- Sie können diese Software nicht auf einem Macintosh-Computer verwenden.
- Computer mit vom Benutzer installierter Hardware und Computer, deren Betriebssystem vom Benutzer installiert oder aufgerüstet wurde, sowie Computer mit mehreren boot-fähigen Betriebssystemen werden nicht unterstützt.

Sicherheitsmaßnahmen

Stromversorgung

- Betreiben Sie das Gerät nur an 3 V Gleichstrom. Verwenden Sie zwei LR03-Alkalibatterien der Größe AAA.

Sicherheit

- Verwenden Sie das Gerät nicht, wenn Sie ein Auto, ein Fahrrad oder ein anderes Fahrzeug lenken.

Umgang mit dem Gerät

- Lassen Sie das Gerät nicht in der Nähe von Wärmequellen oder an Orten, an denen es direktem Sonnenlicht, außergewöhnlich viel Staub oder mechanischen Erschütterungen ausgesetzt ist.
- Sollten Fremdkörper oder Flüssigkeiten in das Gerät gelangen, nehmen Sie die Batterien heraus und lassen Sie das Gerät von qualifiziertem Fachpersonal überprüfen, bevor Sie es wieder benutzen.

Störgeräusche

- Möglicherweise sind Störgeräusche zu hören, wenn sich das Gerät während der Aufnahme oder Wiedergabe in der Nähe einer Netzstromquelle, einer Leuchtstoffröhre oder eines Mobiltelefons befindet.
- Möglicherweise wird ein Geräusch aufgezeichnet, wenn Sie während der Aufnahme mit dem Finger oder einem Gegenstand am Gerät reiben oder kratzen.

Wartung

- Reinigen Sie das Gehäuse mit einem weichen Tuch, das Sie leicht mit Wasser angefeuchtet haben. Verwenden Sie weder Alkohol, Benzin noch Verdünnung.

Sollten an Ihrem Gerät Probleme auftreten oder sollten Sie Fragen haben, wenden Sie sich bitte an Ihren Sony-Händler.

Empfehlungen für Sicherungskopien

Um das Risiko von Datenverlusten durch Fehlbedienung oder Fehlfunktionen des IC-Recorders zu vermeiden, empfiehlt es sich, eine Sicherungskopie der aufgezeichneten Memos auf einem Kassettenrecorder oder auf einem Computer usw. anzulegen.

Störungsbehebung

Bevor Sie das Gerät zur Reparatur bringen, lesen Sie bitte in den folgenden Abschnitten nach. Sollte eine Funktionsstörung auch nach der Durchführung der folgenden Maßnahmen fortbestehen, wenden Sie sich bitte an Ihren Sony-Händler.

IC-Recorder

Symptom	Abhilfemaßnahme
Das Gerät funktioniert nicht.	<ul style="list-style-type: none">• Die Batterien wurden nicht polaritätsrichtig eingelegt (Seite 6).• Die Batterien sind zu schwach.• Die Tasten sind mit dem Schalter HOLD gesperrt (Seite 50). Wenn Sie eine Taste drücken, blinkt „HOLD“ 3 Sekunden lang.
Über den Lautsprecher wird kein Ton ausgegeben.	<ul style="list-style-type: none">• Die Lautstärke ist vollständig heruntergedreht.• Ein Ohrempfänger ist angeschlossen.
Ton wird über den Lautsprecher ausgegeben, obwohl der Ohrempfänger angeschlossen ist.	<ul style="list-style-type: none">• Wenn der Ohrempfänger während der Wiedergabe nicht sicher eingesteckt ist, wird der Ton möglicherweise auch über den Lautsprecher ausgegeben. Ziehen Sie den Stecker des Ohrempfängers heraus und stecken Sie ihn fest ein.
Die OPR-Anzeige leuchtet nicht.	<ul style="list-style-type: none">• LED wurde auf „OFF“ eingestellt. Rufen Sie das Menü auf und setzen Sie LED auf „on“.
„FULL“ wird angezeigt und die Aufnahme lässt sich nicht starten.	<ul style="list-style-type: none">• Der Speicher ist voll. Löschen Sie einige Memos (Seite 36).• 99 Memos sind im ausgewählten Ordner aufgezeichnet. Wählen Sie einen anderen Ordner oder löschen Sie einige der Memos (Seite 36).
Ein Memo lässt sich nicht löschen.	<ul style="list-style-type: none">• Für das Memo oder den Ordner, der das Memo enthält, wurde auf dem Computer „Schreibgeschützt“ eingestellt. Lassen Sie mit Windows Explorer das Memo anzeigen und entfernen Sie unter „Eigenschaften“ die Markierung für „Schreibgeschützt“.

Symptom	Abhilfemaßnahme
Das Hinzufügen oder Korrigieren einer Aufnahme ist nicht möglich.	<ul style="list-style-type: none"> • Die Restkapazität ist nicht ausreichend. Der überschriebene Teil wird erst nach dem Korrigieren der Aufnahme gelöscht. Deshalb können Sie nur so viel überschreiben, wie mit der restlichen Aufnahmedauer möglich ist. • Werkseitig ist REC-OP auf „OFF“ gesetzt. Rufen Sie das Menü auf und setzen Sie REC-OP auf „on“ (Seite 51).
Die Aufnahme wird unterbrochen.	<ul style="list-style-type: none"> • Die verbesserte VOR-Funktion (Seite 14) ist aktiviert. Stellen Sie VOR auf „OFF“.
Störgeräusche sind zu hören.	<ul style="list-style-type: none"> • Während der Aufnahme hat etwas versehentlich am Gerät gerieben oder gekratzt (z. B. Ihr Finger), so dass ein Geräusch mit aufgezeichnet wurde. • Das Gerät befand sich während der Aufnahme oder Wiedergabe in der Nähe einer Netzstromquelle, einer Leuchtstoffröhre oder eines Mobiltelefons. • Der Stecker des angeschlossenen Mikrofons war bei der Aufnahme verschmutzt. Reinigen Sie den Stecker. • Der Kopfhörerstecker  ist verschmutzt. Reinigen Sie den Stecker.
Der Aufnahmepegel ist zu niedrig.	<ul style="list-style-type: none"> • Die Mikrofonempfindlichkeit (SENS) ist auf „L“ eingestellt. Rufen Sie das Menü auf und setzen Sie SENS auf „H“ (Seite 53). • Wenn leise Töne in einem aufgezeichneten Memo schwer zu verstehen sind, schieben Sie VOICE UP auf „ON“. Der Wiedergabeton ist dann möglicherweise besser zu verstehen.
Der Aufnahmepegel ist nicht stabil (beim Aufnehmen von Musik usw.).	<ul style="list-style-type: none"> • Dieses Gerät stellt den Aufnahmepegel beim Aufnehmen von Besprechungen usw. automatisch ein, ist aber nicht geeignet für Musikaufnahmen.
Die Aufnahme ist unterbrochen (beim Aufnehmen von einem externen Gerät).	<ul style="list-style-type: none"> • Wenn Sie die Tonquelle über ein Audioverbindungskabel ohne Widerstand mit dem IC-Recorder verbinden, enthält der aufgenommene Ton unter Umständen Aussetzer. Verwenden Sie also unbedingt ein Audioverbindungskabel mit Widerstand.

Störungsbehebung (Fortsetzung)

Symptom	Abhilfemaßnahme
Die Wiedergabe erfolgt zu schnell oder zu langsam.	<ul style="list-style-type: none">• Die Wiedergabegeschwindigkeit wurde mit DPC eingestellt. Schieben Sie den Schalter DPC auf „OFF“ oder rufen Sie das Menü auf und stellen Sie die Geschwindigkeit mit DPC erneut ein (Seite 30).
„--:--“ wird angezeigt.	<ul style="list-style-type: none">• Die Uhrzeit wurde nicht eingestellt (Seite 8).
„--Y--M--D“ oder „--:--“ wird in der Anzeige REC DATE angezeigt.	<ul style="list-style-type: none">• Das Aufnahmedatum wird nicht angezeigt, wenn Sie das Memo aufgenommen haben, ohne dass die Uhr eingestellt war.
Memos lassen sich nicht zusammenfügen.	<ul style="list-style-type: none">• Das Memo ist mit einem Lesezeichen versehen. Löschen Sie das Lesezeichen und fügen Sie die Memos zusammen.
Memos werden in einem Ordner nicht nach der Anzahl ihrer Prioritätsmarkierungen sortiert.	<ul style="list-style-type: none">• Wenn Sie Memos nicht mit der mitgelieferten Software „Digital Voice Editor“ sortieren, sind die Memos im Gerät entsprechend der Einstellung im Computer sortiert. Sortieren Sie sie mit der mitgelieferten Software „Digital Voice Editor“ auf dem Computer nach der Anzahl an Prioritätsmarkierungen.
Die im Display angezeigte restliche Aufnahmedauer ist kürzer als die, die in der mitgelieferten Software „Digital Voice Editor“ angezeigt wird.	<ul style="list-style-type: none">• Das Gerät benötigt eine gewisse Speicherkapazität für Systemfunktionen. Diese wird von der restlichen Aufnahmedauer abgezogen. Daraus ergibt sich diese Differenz.
Die Lebensdauer der Batterien ist sehr kurz.	<ul style="list-style-type: none">• Bei der auf Seite 7 angegebenen Batterielebensdauer wird davon ausgegangen, dass die Wiedergabe mit LR03(SG)-Alkalibatterien von Sony über den internen Lautsprecher bei mittlerem Lautstärkepegel erfolgt. Die Lebensdauer der Batterien kann je nach Gebrauch des Geräts kürzer sein.
Das Gerät funktioniert nicht ordnungsgemäß.	<ul style="list-style-type: none">• Nehmen Sie die Batterien heraus und legen Sie sie wieder ein (Seite 6).

Beachten Sie bitte, dass aufgezeichnete Memos bei Wartungsarbeiten bzw. Reparaturen gelöscht werden können.

Fehlermeldungen des IC-Recorders

Fehlermeldung	Ursache/Abhilfemaßnahme
„BACK-D“	• Sie haben für den Alarm eine Zeit eingestellt, die schon vergangen ist. Überprüfen Sie dies und stellen Sie Datum und Uhrzeit korrekt ein.
„Err ACCESS“	• Der IC-Recorder konnte nicht auf den Speicher zugreifen. Nehmen Sie die Batterien heraus und legen Sie sie wieder ein.
„ERR DATA“	• Die Datei wird von der Software „Digital Voice Editor“ nicht unterstützt oder die Datei selbst ist beschädigt.
„FULL“	• Die Restkapazität des IC-Recorders reicht nicht aus. Löschen Sie einige Memos vor dem Aufnehmen (Seite 36). • Wenn sich im ausgewählten Ordner bereits 99 Memos befinden oder die Restkapazität des IC-Recorders nicht ausreicht, können Sie kein Memo mehr teilen. Löschen Sie einige Memos, damit Sie wieder Memos teilen können (Seite 36).
„LO DC-IN“	• Ein mit diesem IC-Recorder nicht kompatibles Netzteil ist angeschlossen. Bitte verwenden Sie unbedingt das für diesen IC-Recorder geeignete Netzteil.
„LOW BATT“	• Die Batterien sind schwach. Tauschen Sie sie gegen neue aus.
„NO DATA“	• Der ausgewählte Ordner enthält keine Memos. Deshalb können Sie den Alarm usw. nicht einstellen.
„NO ERASE“	• Sie können keine Memos zusammenfügen, die in unterschiedlichen Modi aufgezeichnet wurden.
„PRE SET“	• Sie haben den Alarm für ein Memo mit einem Datum und einer Uhrzeit eingestellt, die schon für ein anderes Memo eingestellt sind. Ändern Sie die Alarmeinstellung.

Störungsbehebung (Fortsetzung)

Fehlermeldung	Ursache/Abhilfemaßnahme
„REC-OP OFF“	• REC-OP ist im Menü auf „OFF“ gesetzt und das Hinzufügen oder Korrigieren einer Aufnahme ist nicht möglich.
„SET DATE“	• Sie können den Alarm bzw. die Aufnahme von Datum und Uhrzeit nur einstellen, wenn Sie zuvor Datum und Uhrzeit eingestellt haben. Informationen zum Einstellen von Datum und Uhrzeit finden Sie auf Seite 8.

Erläuterungen zu den Fehlermeldungen der Software „Digital Voice Editor“ finden Sie in der Online-Hilfe.

Wenn eine Fehlermeldung mit einer Nummer angezeigt wird

Wenn die folgende Fehleranzeige erscheint, wenden Sie sich an Ihren Sony-Händler.

Fehlernummer	Ursache
„ERR 01“	Der IC-Recorder kann nicht auf den Speicher zugreifen oder kann den Speicher nicht formatieren.
„ERR 02“	Der IC-Recorder kann im Speicher keine Daten schreiben, aufnehmen oder löschen.
„ERR 03“	Der IC-Recorder kann den Speicher nicht einlesen.
„ERR 04“	Der IC-Recorder kann die Einstellungen nicht laden oder schreiben.
„ERR 05“	Ein anderer als die Fehler oben ist aufgetreten.

Systemeinschränkungen

Für das Gerät gelten einige Systemeinschränkungen. Probleme wie die unten genannten sind keine Fehlfunktionen des Geräts.

Symptom	Ursache/Abhilfemaßnahme
Sie können Memos nicht bis zur maximalen Aufnahmedauer aufnehmen.	<ul style="list-style-type: none">• Wenn Sie Memos teils im ST-, teils im SP- oder LP-Modus aufnehmen, schwankt die Aufnahmedauer zwischen der maximalen Aufnahmedauer im ST-Modus und der maximalen Aufnahmedauer im LP-Modus.• Die Summe aus der Zahl im Zähler (verstrichene Aufnahmedauer) und der restlichen Aufnahmedauer kann unter der maximalen Aufnahmedauer des Geräts liegen.
Ein Memo lässt sich nicht teilen.	<ul style="list-style-type: none">• Sie können in einem Ordner mit 99 Memos kein Memo teilen.• Wenn Sie Memos häufig teilen bzw. zusammenfügen, können möglicherweise keine Memos mehr geteilt werden.
Memos lassen sich nicht zusammenfügen.	<ul style="list-style-type: none">• Sie können keine Memos zusammenfügen, die mit unterschiedlichem Aufnahmemodus (ST/SP/LP) aufgenommen wurden.• Wenn Sie Memos häufig teilen oder zusammenfügen, können möglicherweise keine Memos mehr zusammengefügt werden.

Technische Daten

Aufnahmemedium	Integrierter Flash-Speicher mit 32 MB, Integrierter, Stereo-/Monoaufnahme
Aufnahmedauer	Siehe Seite 10.
Frequenzbereich	ST: 60 Hz - 13.500 Hz SP: 60 Hz - 7.000 Hz LP: 80 Hz - 3.500 Hz
Lautsprecher	ca. 15 mm Durchmesser
Leistungsabgabe	70 mW
Ein-/Ausgang	<ul style="list-style-type: none">• Mikrofonbuchse (Minibuchse, stereo)<ul style="list-style-type: none">– Eingang für Plug-in-Power, Mindesteingangsspegel 0,6 mV, Mikrofon mit maximal 3 kOhm Impedanz• Kopfhörerbuchse (Minibuchse, stereo)<ul style="list-style-type: none">– Ausgang für Ohrempfänger mit 8-300 Ohm• USB-Anschluss• Buchse DC IN 3V
Wiedergabegeschwindigkeit einstellbar	+100 % bis -50 % (DPC)
Betriebsspannung	Zwei LR03-Alkalibatterien der Größe AAA: 3 V Gleichstrom
Abmessungen (B/H/T) (ohne vorstehende Teile und Bedienelemente)	28,0 × 120,0 × 13,8 mm
Gewicht (einschließlich Batterien)	64 g
Mitgeliefertes Zubehör	Stereohrempfänger × 1 USB-Verbindungskabel × 1 Anwendungssoftware (CD-ROM) × 1
Sonderzubehör	Stereohrempfänger MDR-EX71 / Aktivlautsprecher SRS-T88, SRS-T80 / Elektret-Kondensator-Mikrofon ECM-CS10 / Audioverbindungskabel RK-G134HG, RK-G136HG (mit Ausnahme von Europa) / Netzteil AC-E30HG

Ihr Händler führt unter Umständen nicht alle der oben genannten Sonderzubehörteile. Fragen Sie Ihren Händler nach ausführlichen Informationen.



Änderungen, die dem technischen Fortschritt dienen, bleiben vorbehalten.

Lage und Funktion der Teile und Bedienelemente

Näheres finden Sie auf den in Klammern angegebenen Seiten.

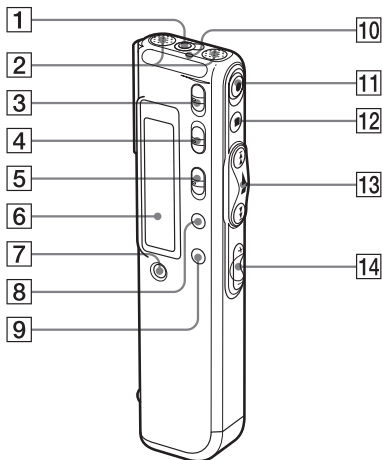
Vorderseite



- | | |
|--|--|
| 1 Kopfhörerbuchse (17, 19) | 11 Taste ●REC (Aufnahme)/
REC PAUSE
(Aufnahmepause) (11, 34) |
| 2 Eingebautes Mikrofon (11,
13) | 12 Taste ■STOP (12, 20) |
| 3 Schalter DIRECTNL
(Richtung) (13) | 13 Jog-Hebel
FOLDER/MENU/
◀◀(Rückwärtssuchen/
Zurückspulen)/▶▶
(Vorwärtssuchen/
Vorwärtsspulen)/■▶
(Wiedergabe/
Stopp•Eingabe) |
| 4 Schalter VOICE UP (Digitale
Voice-Up-Funktion) (29) | 14 Tasten VOL (Lautstärke) +/-
(19) |
| 5 Schalter DPC ON/OFF (30) | |
| 6 Display (23) | |
| 7 Taste ERASE (36) | |
| 8 Taste DIVIDE/ 
(Lesezeichen) (32, 39) | |
| 9 Taste A-B  (Wiederholen)/
PRIORITY (33, 43) | |
| 10 OPR-Anzeige
(Betriebsanzeige) (11, 19) | |

Lage und Funktion der Teile und Bedienelemente (Fortsetzung)

Rückseite

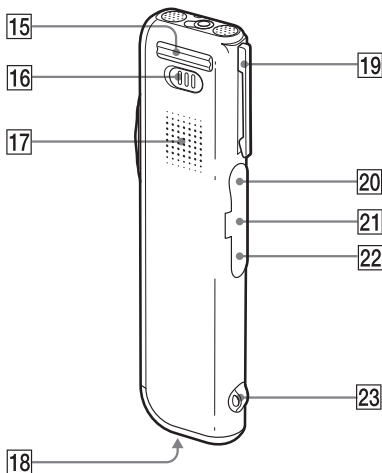

- 15 Standfuß
- 16 Schalter HOLD (28, 50)
- 17 Lautsprecher
- 18 Batteriefach (6)
- 19 Klammer*
- 20 Mikrofonbuchse (16)
- 21 USB-Anschluss (55)
- 22 Buchse DC IN 3V (6)
- 23 Aussparung für einen Tragriemen

***Hinweise**

- Damit die Klammer nicht abbricht, bringen Sie sie nicht an allzu dickem Stoff wie z. B. an der Tasche eines dicken Mantels an.
- Wenn Sie das Gerät an Ihrer Kleidung angebracht haben und sich bücken oder schnell laufen, achten Sie darauf, dass das Gerät nicht herunterfällt.

Index

- A**
"ACCESS", Anzeige 7
A-B Repeat 33
Alarm 45
Anschließen,
 an einen Computer 55
Anschließen, andere Geräte 17
Anschließen, externes Mikrofon 16
Anzeigemodus 26
Anzeige ausblenden 49
Aufnahme kontrollieren 14
Aufnahmedatum/-uhrzeit 27
Aufnahmekorrektur 35
Aufnahmemodus 7, 10, 53
Aufnahmen hinzufügen 34
Aufnahmepausefunktion 12
- B**
Batterien 6
Batterierestladungsanzeige 7
- D**
Digital Voice Editor 55
Digitale Voice-Up-Funktion .. 20, 29
Display 23
Display ausschalten 28
DPC (Digital Pitch
 Control) 21, 30, 53
- E**
Eingebautes Mikrofon 11, 13
Externes Mikrofon 16
- F**
Fehlermeldungen 61
Fehlernummern 62
- H**
HOLD, Anzeige und
 Schalter 28, 50
- L**
Lautstärkereglern 19
LED 49
Lesezeichen 32
Lesezeichen einfügen 32
Lesezeichen löschen 32
LP-Modus 7, 10, 53
- M**
Maximale Aufnahmedauer 10
Memo aufnehmen 10
Memo hinzufügen 34
Memo löschen 36
Memo verschieben 42
Memo wiedergeben 18
Memo-Nummer 11, 18
Menü 52
Mikrofon anschließen 16
Mikrofon, eingebaut 11
Mikrofon, extern 16
Mikrofonempfindlichkeit 13, 53
- O**
Ordner 11, 18
- P**
Plug-in-Power 16
Prioritätsmarkierungen 43
Prioritätsmarkierungen
 einfügen 43

Index (Fortsetzung)

R

Restkapazität	15
Rückwärtssuchen während der Wiedergabe	12, 21

S

Schnelles Suchen	21, 54
Signalton	54
Speicherbelegung	15
SP-Modus	7, 10, 53
ST-Modus	7, 10, 53
Suchen, vorwärts/rückwärts	21
Systemeinschränkungen	63
Systemvoraussetzungen	56

T

Teilen	39
--------------	----

U

Uhr einstellen	8
USB-Kabel	55

V

Verbleibende Dauer, Anzeige ...	27
Verschieben	42
Versehentlicher Betrieb	50
VOICE UP (Digitale Voice-Up-Funktion)	20, 29
VOR	14, 53
VOR-Funktion, verbessert ...	14, 53
Vorwärtssuchen während der Wiedergabe	21

W

Wiedergabe	18
Wiedergabe, ununterbrochen	21, 54
Wiedergabe, wiederholt	22, 33
Wiedergabebe- schwindigkeit	20, 30, 53
Wiedergabepausefunktion	20

Z

Zähleranzeige	27
Zusammenfügen	41

<http://www.sony.net/>



Gedruckt auf 100%
Recyclingpapier mit
Farbe auf VOC-(Volatile
Organic Compound)-
freier Pflanzenölbasis.

Printed in Japan