

Portable CD Player

Bedienungsanleitung _____ **DE**

Istruzioni per l'uso _____ **IT**

Käyttöohjeet _____ **FI**



Atrac3plus

“WALKMAN” is a registered trademark of Sony Corporation to represent Headphone Stereo products.  is a trademark of Sony Corporation.

D-NE715

ACHTUNG

Um Feuergefahr und die Gefahr eines elektrischen Schlags zu vermeiden, setzen Sie das Gerät weder Regen noch sonstiger Feuchtigkeit aus.

Stellen Sie das Gerät nicht in ein geschlossenes Regal oder einen geschlossenen Schrank.

Achten Sie darauf, dass die Ventilationsöffnungen des Geräts nicht durch ein Tuch, Vorhänge usw. blockiert werden, da sonst Feuergefahr besteht. Stellen Sie auch keine brennenden Kerzen auf das Gerät.

Um Feuergefahr und die Gefahr eines elektrischen Schlags zu vermeiden, stellen Sie keine Gefäße mit Flüssigkeiten darin, wie z. B. Vasen, auf das Gerät.

In einigen Ländern gelten unter Umständen spezielle Vorschriften zur Entsorgung der Batterien/Akkus, mit denen dieses Produkt betrieben wird. Nähere Informationen erhalten Sie beispielsweise bei der Stadtverwaltung.

VORSICHT

- UNSICHTBARE LASER-STRAHLUNG BEI GEÖFFNETEM GEHÄUSE.
- NICHT IN DEN LASER-STRAHL SCHAUEN ODER DIREKT MIT OPTISCHEN INSTRUMENTEN ANSEHEN.

Für Kunden in Deutschland

Entsorgungshinweis: Bitte werfen Sie nur entladene Batterien in die Sammelboxen beim Handel oder den Kommunen. Entladen sind Batterien in der Regel dann, wenn das Gerät abschaltet und signalisiert "Batterie leer" oder nach längerer Gebrauchsdauer der Batterien "nicht mehr einwandfrei funktioniert". Um sicherzugehen, kleben Sie die Batteriepole z.B. mit einem Klebestreifen ab oder geben Sie die Batterien einzeln in einen Plastikbeutel.

Die Gültigkeit des CE-Zeichens beschränkt sich ausschließlich auf die Länder, in denen es gesetzlich erforderlich ist, vor allem im EWR (europäischen Wirtschaftsraum).

ATRAC3plus und ATRAC3 sind Warenzeichen der Sony Corporation.

Inhalt

Viel Spaß mit dem ATRAC-CD-Walkman!

Erstellen Sie eigene ATRAC-CDs!	4
Mit diesem CD-Player abspielbare Musikquellen	6
ATRAC3plus und ATRAC3	6
MP3-Dateien	6
Unterschiede zwischen ATRAC3plus/ ATRAC3 und MP3	8

Vorbereitungen

Lage und Funktion der Bedienelemente	9
Überprüfen des mitgelieferten Zubehörs ...	10

Wiedergeben von Audio-CDs oder ATRAC3plus-/ATRAC3-/ MP3-Dateien

1. Schließen Sie den CD-Player an.	11
2. Legen Sie eine CD ein.	11
3. Starten Sie die Wiedergabe einer CD. ...	11

Wiedergabeoptionen

Wiedergeben von Titeln in willkürlicher Reihenfolge (Shuffle Play)	17
Wiedergeben aller Dateien in der ausgewählten Gruppe in willkürlicher Reihenfolge (Group Shuffle Play) (nur ATRAC-/MP3-CDs)	17
Wiedergeben von Titeln unter Verwendung von Lesezeichen (Bookmark Track Play)	18
Wiedergeben bestimmter Wiedergabelisten (M3u Play List Play) (nur MP3-CDs) ...	19
Schnelles Suchen von Titeln/Dateien/ Gruppen mit dem Jog-Dial-Ring	20

Wiedergeben von Titeln in programmierter Reihenfolge (PGM Play)	21
--	----

Sonderfunktionen

Die Funktion G-PROTECTION	23
Anzeigen der Restspieldauer der CD und der Anzahl der restlichen Titel (Audio-CD)	23
Anzeigen der Informationen auf einer CD mit ATRAC3plus-/ATRAC3-/ MP3-Dateien	24
Verstärken der Bässe (SOUND)	24
Schützen des Gehörs (AVLS-Funktion)	25
Sperren der Bedienelemente (HOLD)	25
Ausschalten des Signaltons	25

Anschließen des CD-Players

Anschließen an eine Stereoanlage	26
--	----

Anschließen einer Stromquelle

Akkus/Batterien	27
Hinweise zur Stromquelle	29

Weitere Informationen

Sicherheitsmaßnahmen	30
Wartung	30
Störungsbehebung	31
Technische Daten	34
Sonderzubehör	35

DE

Viel Spaß mit dem ATRAC-CD-Walkman!

Danke, dass Sie sich für den D-NE715 von Sony entschieden haben. Dieser CD-Walkman wird als „ATRAC-CD-Walkman“ bezeichnet, denn Sie können damit „ATRAC-CDs“ wiedergeben.

Erstellen Sie eigene ATRAC-CDs!

Sie können Ihre eigenen ATRAC-CDs erstellen.

Das Verfahren ist ganz einfach. Führen Sie einfach Schritt 1, 2 und 3 aus.

Schritt 1 Installieren

Installieren Sie die mitgelieferte Software „SonicStage Simple Burner“.



Schritt 2 Brennen

Erstellen Sie ein CD-Abbild und brennen Sie dies mit dem PC auf eine CD-R/RW.

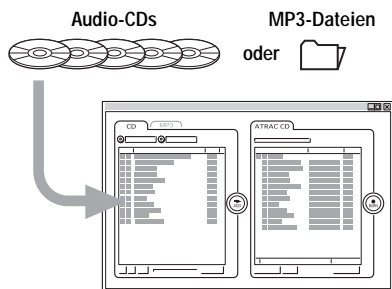

Die Audiodaten werden von SonicStage Simple Burner in das ATRAC3plus-/ATRAC3-Format konvertiert.

So verwenden Sie SonicStage Simple Burner

Näheres dazu schlagen Sie bitte in der mitgelieferten Bedienungsanleitung zu „SonicStage Simple Burner“ nach.

Was ist eine ATRAC-CD?

Als ATRAC-CD bezeichnet man eine CD-R/RW, auf der im ATRAC3plus-/ATRAC3-Format komprimierte Audiodaten aufgezeichnet wurden. Auf einer CD-R/RW können etwa 30 Audio-CDs aufgezeichnet werden.* Auch MP3-Dateien können Sie in das ATRAC3plus-/ATRAC3-Format konvertieren und dann aufzeichnen.

* Wenn die Gesamtspieldauer einer CD (bzw. eines Albums) schätzungsweise 60 Minuten beträgt und Sie auf einer 700-MB-CD-R/RW mit 48 Kbps im ATRAC3plus-Format aufnehmen.

ATRAC CD

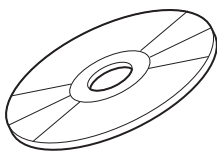

Schritt 3 Wiedergabe

Ihre selbst gebrannten ATRAC-CDs können Sie jetzt mit dem ATRAC-CD-Walkman wiedergeben.



Auch Audio-CDs können Sie mit dem CD-Walkman wiedergeben.

Was ist das ATRAC3plus-/ATRAC3-Format?

Näheres finden Sie auf Seite 6 - 8 in diesem Handbuch.

Mit diesem CD-Player abspielbare Musikquellen

Sie können die folgenden 3 Musikquellen mit dem CD-Player wiedergeben:

- Audio-CDs
- Dateien im ATRAC3plus-/ATRAC3-Format
- MP3-Dateien

Geeignete Datenträgerformate

Sie können ausschließlich Datenträger nach ISO 9660 Stufe 1/2 und im erweiterten Joliet-Format verwenden.

ATRAC3plus und ATRAC3

ATRAC3plus steht für „Adaptive Transform Acoustic Coding3plus“ und ist eine Kompressionstechnologie für Tonsignale, die auf der Grundlage des ATRAC3-Formats entwickelt wurde. Im ATRAC3plus-Format können Musikinhalte auf etwa 1/20 ihrer ursprünglichen Größe komprimiert werden, ohne dabei auf eine hohe Tonqualität zu verzichten. Als Übertragungsbitraten stehen 64 Kbps und 48 Kbps zur Verfügung.

ATRAC3 steht für „Adaptive Transform Acoustic Coding3“ und ist eine Kompressionstechnologie für Tonsignale, die eine hohe Tonqualität ermöglicht und zugleich eine sehr starke Komprimierung erlaubt. Im ATRAC3-Format können Musikinhalte auf etwa 1/10 ihrer ursprünglichen Größe komprimiert werden, was die Speichergröße erheblich reduziert. Als Übertragungsbitraten stehen 132 Kbps, 105 Kbps und 66 Kbps zur Verfügung.

Höchstzahl an zulässigen Gruppen und Dateien

- Höchstzahl an Gruppen: 255
- Höchstzahl an Dateien: 999

Näheres dazu schlagen Sie bitte in der mitgelieferten Bedienungsanleitung zu „SonicStage Simple Burner“ nach.

Hinweis zum Speichern von Dateien auf Datenträgern

Speichern Sie auf CDs mit ATRAC3plus-/ATRAC3-Dateien keine Dateien eines anderen Formats und auch keine unnötigen Gruppen.

MP3-Dateien

MP3 steht für MPEG-1 Audio Layer3, einen Audiodatenkomprimierungsstandard, der von der Motion Picture Experts Group, einer Arbeitsgruppe der ISO (Internationale Normungsorganisation), entwickelt wurde. Er ermöglicht die Komprimierung von Audiodateien auf etwa 1/10 der Datengröße einer Standard-CD. Da der MP3-Codierungsalgorithmus öffentlich zugänglich ist, gibt es verschiedene Codierer/Decodierer, die diesem Standard entsprechen, einschließlich kostenlos erhältlicher Freeware. Der MP3-Standard wird daher im Computerbereich häufig verwendet.

Die wichtigsten Spezifikationen des geeigneten Datenträgerformats sind folgende:

- Höchstzahl an Verzeichnisebenen: 8
- Geeignete Zeichen für Datei-/Ordernamen:
A - Z, a - z, 0 - 9, _ (Unterstrich)

Hinweise

- Fügen Sie beim Benennen von Dateien unbedingt die Dateierweiterung „mp3“ zum Dateinamen hinzu.
- Wenn Sie die Erweiterung „mp3“ einer anderen als einer MP3-Datei zuweisen, kann der Player die Datei nicht richtig erkennen.
- Der Dateiname entspricht nicht dem ID3-Tag.

Höchstzahl an zulässigen Gruppen und Dateien

- Höchstzahl an Gruppen: 100
- Höchstzahl an Dateien: 400

Einstellungen für Komprimierungs- und Schreibsoftware

- Dieser CD-Player unterstützt MP3-Dateien mit folgenden Spezifikationen:
Übertragungsbitrate: 16 - 320 Kbps, Abtastfrequenz: 32/44,1/48 kHz. VBR (variable Bitrate) wird ebenfalls unterstützt.
Zum Komprimieren von Audiodaten für das Speichern in einer MP3-Datei empfiehlt es sich, die Übertragungsbitrate der Komprimierungssoftware auf „44,1 kHz“, „128 Kbps“ und „Constant Bit Rate“ einzustellen.
- Um mit der maximalen Kapazität aufzunehmen, stellen Sie „halting of writing“ ein.
- Wenn Sie auf einem Datenträger, auf dem nichts aufgezeichnet ist, auf einmal bis zur maximalen Kapazität aufnehmen wollen, stellen Sie „Disc at Once“ ein.

Hinweise zum Speichern von Dateien auf Datenträgern

- Speichern Sie auf einer CD mit MP3-Dateien keine Dateien eines anderen Formats und auch keine unnötigen Ordner.
- Wenn eine CD eingelegt wird, liest der CD-Player alle Ordner- und Dateiinformationen auf dieser CD ein. Enthält die CD viele Ordner, kann es lange dauern, bis die Wiedergabe beginnt bzw. die Wiedergabe der nächsten Datei gestartet wird.

Unterschiede zwischen ATRAC3plus/ATRAC3 und MP3

Gruppen und Ordner

Das ATRAC3plus-/ATRAC3-Format ist sehr einfach aufgebaut. Es besteht aus „Dateien“ und „Gruppen“. Eine „Datei“ entspricht einem „Titel“ auf einer Audio-CD. Eine „Gruppe“ ist ein Satz von Dateien und entspricht einem „Album“. Eine „Gruppe“ weist keine verzeichnisähnliche Struktur auf, es kann also keine Gruppe innerhalb einer vorhandenen Gruppe angelegt werden. Dieser CD-Player erkennt einen MP3-Dateiordner als eine „Gruppe“, so dass im ATRAC3plus-/ATRAC3-Format bespielte CD-Rs/RWs und solche mit MP3-Dateien mit dem gleichen Verfahren wiedergegeben werden können.

Anzeigen des Titelnamens usw.

Wenn Sie eine CD mit ATRAC3plus-/ATRAC3-Dateien oder MP3-Dateien auf diesem CD-Player wiedergeben, werden Titelnamen, Interpretnamen und Albumnamen angezeigt. Dieser CD-Player entspricht Version 1.1/2.2/2.3 des ID3-Tag-Formats*.

* Das ID3-Tag ist ein Format zum Hinzufügen bestimmter Informationen (Titelname, Albumname, Interpretnamen usw.) zu MP3-Dateien.

Hinweise

- Mit diesem CD-Player können keine Musikinhalte auf beschreibbaren Datenträgern wie CD-Rs/RWs aufgezeichnet werden.
- Im ATRAC3plus-/ATRAC3-Format bespielte CD-Rs/RWs können nicht am Computer wiedergegeben werden.
- Ob eine CD wiedergegeben werden kann, hängt von der Qualität der CD und dem Zustand des Aufnahmegeräts ab.

Lage und Funktion der Bedienelemente

Näheres finden Sie auf den in Klammern angegebenen Seiten.

CD-Player (Vorderseite)

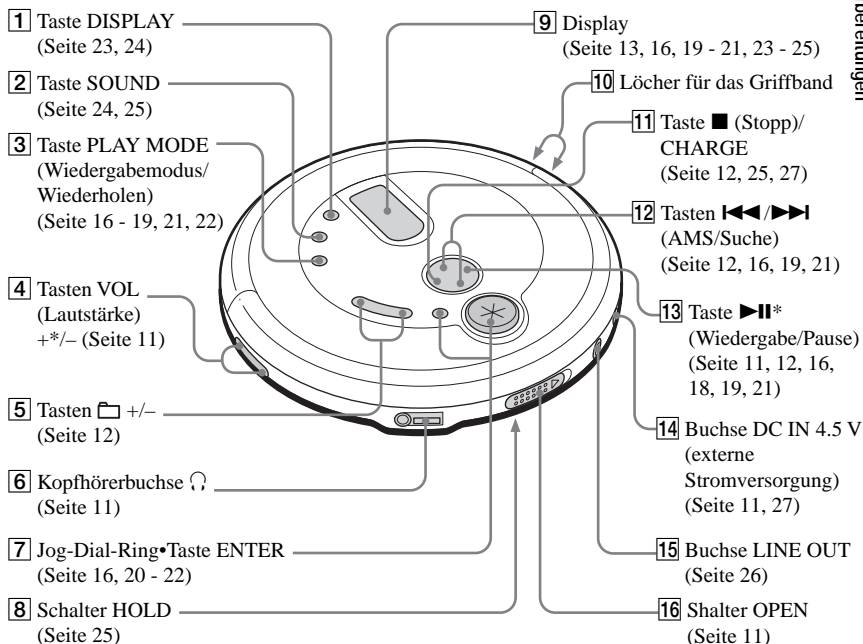

* Diese Taste ist mit einem fühlbaren Punkt gekennzeichnet.

CD-Player (innen)

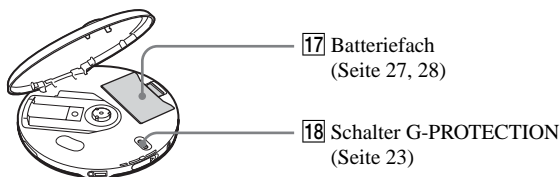

(Fortsetzung)

Fernbedienung

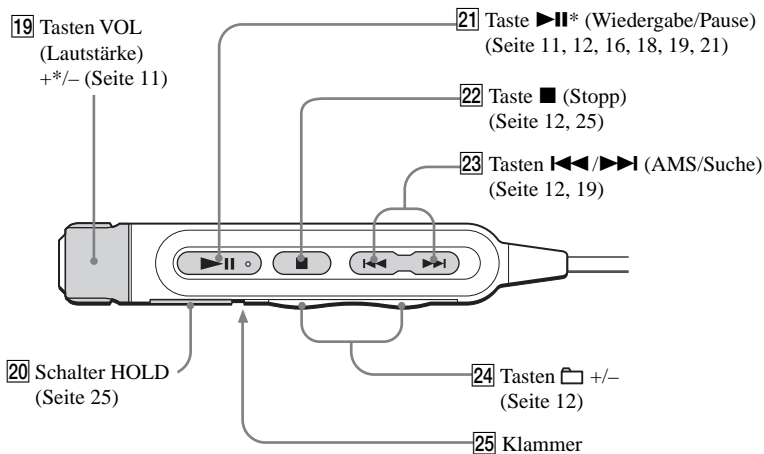

* Diese Taste ist mit einem fühlbaren Punkt gekennzeichnet.

Überprüfen des mitgelieferten Zubehörs

Netzteil (1)

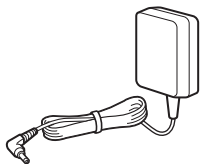

Kopfhörer/Ohrhörer (1)

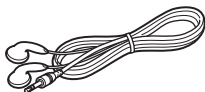

Fernbedienung (1)

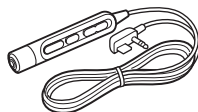

Akkus (2)

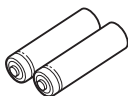

Akkutransportbehälter (1)



CD-ROM (SonicStage Simple Burner) (1)

Bedienungsanleitung zu SonicStage Simple Burner (1)

Wiedergeben von Audio-CDs oder ATRAC3plus-/ATRAC3-/MP3-Dateien

1. Schließen Sie den CD-Player an.

- 1 Schließen Sie das Netzteil an.
- 2 Schließen Sie die Kopfhörer/ Ohrhörer an.

Sie können den CD-Player auch über Akkus oder Trockenbatterien mit Strom versorgen. Näheres dazu finden Sie auf Seite 27.

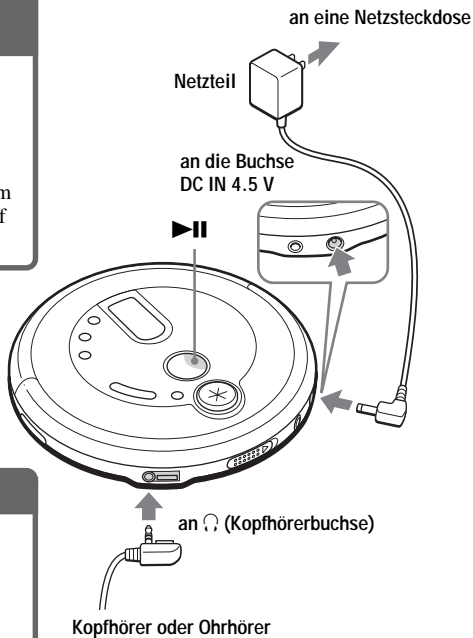

2. Legen Sie eine CD ein.

- 1 Öffnen Sie den Deckel mit dem Schalter OPEN.

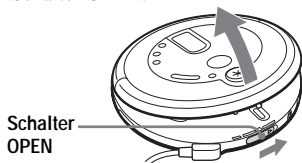

- 2 Legen Sie eine CD ein und schließen Sie den Deckel.

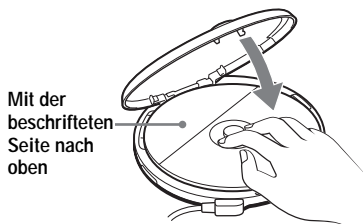

3. Starten Sie die Wiedergabe einer CD.

Drücken Sie ▶||.

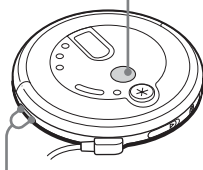

Stellen Sie die Lautstärke mit VOL + oder - ein.

(Fortsetzung)

Grundfunktionen

Funktion	Vorgehen
Wiedergabe (ab der Stelle, an der die Wiedergabe zuvor gestoppt wurde)	Drücken Sie ►►. Die Wiedergabe wird an der Stelle fortgesetzt, an der sie gestoppt wurde.
Wiedergabe (ab dem ersten Titel)	Halten Sie im Stoppmodus ►► gedrückt, bis die Wiedergabe des ersten Titels beginnt.
Pause/Fortsetzen der Wiedergabe nach einer Pause	Drücken Sie ►►.
Stoppen	Drücken Sie ■.* ²
Ansteuern des Anfangs des aktuellen Titels (AMS* ¹)	Drücken Sie ◀◀ einmal schnell.* ²
Ansteuern des Anfangs vorhergehender Titel (AMS)	Drücken Sie ◀◀ mehrmals.* ² , * ³
Ansteuern des Anfangs des nächsten Titels (AMS)	Drücken Sie ►► einmal schnell.* ² , * ³
Ansteuern des Anfangs folgender Titel (AMS)	Drücken Sie ►► mehrmals.* ² , * ³
Schnelles Zurückschalten	Halten Sie ◀◀ gedrückt.* ²
Schnelles Weiterschalten	Halten Sie ►► gedrückt.* ²
Weiterschalten zu nachfolgenden Gruppen* ⁴	Drücken Sie □ + mehrmals.
Zurückschalten zu vorherigen Gruppen* ⁴	Drücken Sie □ – mehrmals.

*1 Automatischer Musiksensor

*2 Diese Funktionen können Sie während der Wiedergabe und während einer Pause ausführen.

*3 Nachdem der letzte Titel wiedergegeben wurde, können Sie mit ►► an den Anfang des ersten Titels zurückschalten. Ebenso können Sie beim ersten Titel mit ◀◀ zum letzten Titel zurückschalten.

*4 Nur bei der Wiedergabe einer ATRAC-/MP3-CD

Herausnehmen der CD

Drücken Sie auf den Zapfen in der Mitte des CD-Fachs und nehmen Sie die CD heraus.

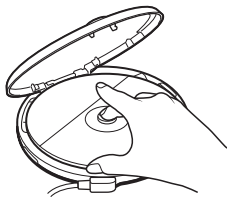

Hinweise zu CD-Rs/RWs

Mit diesem CD-Player lassen sich CD-Rs/RWs wiedergeben, die im CD-DA-Format* aufgezeichnet wurden, aber die Wiedergabemöglichkeiten hängen von der Qualität der CD und dem Zustand des Aufnahmeegeräts ab.

* CD-DA steht für Compact Disc Digital Audio. Es handelt sich dabei um einen Aufnahmestandard für Audio-CDs.

Musik-CDs mit Urheberrechtsschutzcodierung

Dieses Produkt ist auf die Wiedergabe von CDs ausgelegt, die dem Compact Disc-Standard (CD) entsprechen. Seit neuestem bringen einige Schallplattenfirmen Musik-CDs mit Kopierschutztechnologien auf den Markt. Beachten Sie bitte, dass einige dieser CDs nicht dem CD-Standard entsprechen und mit diesem Produkt möglicherweise nicht wiedergegeben werden können.

Hinweis zum Display

Während der Wiedergabe erscheinen die folgenden Anzeigen im Display.

Mit DISPLAY können Sie außerdem die Restspieldauer, den Titelnamen usw. anzeigen lassen (siehe Seite 23 und 24).

Bei der Wiedergabe einer Audio-CD



Titelnummer Spieldauer

Bei der Wiedergabe einer Audio-CD mit CD-Textinformationen

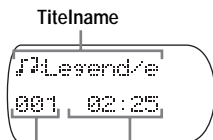

Titelnummer Spieldauer

Bei der Wiedergabe einer ATRAC3plus-/ATRAC3-Datei

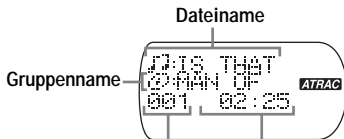

Dateinummer Spieldauer

Bei der Wiedergabe einer MP3-Datei

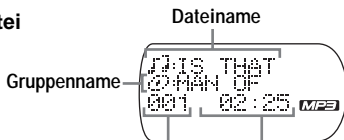

Dateinummer Spieldauer

Hinweis

Vor der Wiedergabe einer Datei liest der CD-Player alle Datei- und Gruppeninformationen auf der CD ein. Dabei wird „READING“ angezeigt.

Je nach Inhalt der CD kann es einige Zeit dauern, bis das Einlesen abgeschlossen ist.

(Fortsetzung)

Beispiel für ATRAC3plus-/ATRAC3-Gruppen und -Dateien

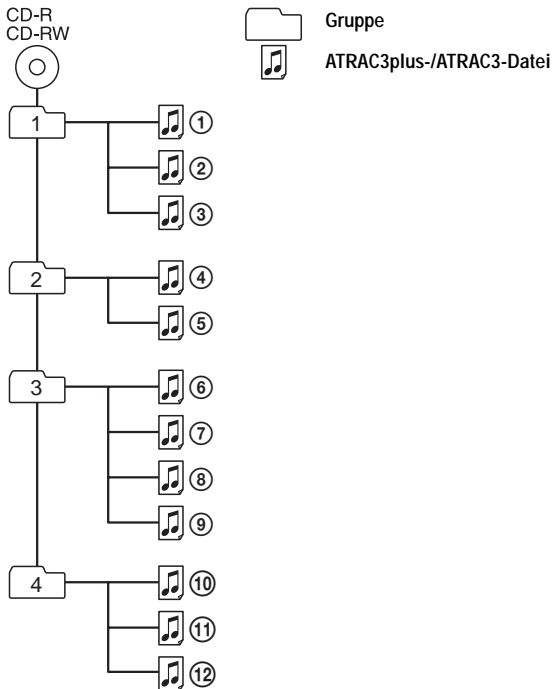

Dateimodus	Alle ATRAC3plus-/ATRAC3-Dateien werden in der Reihenfolge ①, ②, ③...⑪, ⑫ wiedergegeben.
Gruppenmodus	Alle ATRAC3plus-/ATRAC3-Dateien in der ausgewählten Gruppe werden wiedergegeben.

Hinweise

- Höchstzahl an Gruppen: 255
Höchstzahl an Dateien: 999
- Die Zeichen A - Z, a - z, 0 - 9 und _ können auf diesem CD-Player angezeigt werden.
- Bei ATRAC-CDs entspricht eine „Gruppe“ einem „Album“ und eine „Datei“ einem „Titel“.

Beispiel für Gruppenstruktur und Wiedergabereihenfolge (MP3-CD)

Die Gruppen und Dateien werden in folgender Reihenfolge wiedergegeben:

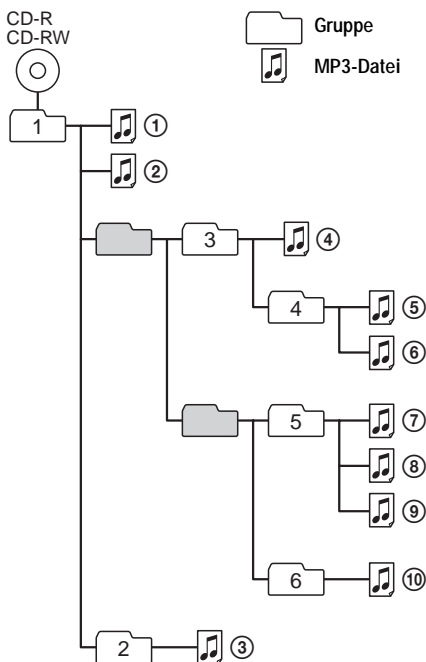

Dateimodus	Alle MP3-Dateien werden in der Reihenfolge ①, ②, ③...⑨, ⑩ wiedergegeben.
Gruppenmodus	Alle MP3-Dateien in der ausgewählten Gruppe werden wiedergegeben. Beispiel: Wenn Sie Gruppe 3 auswählen, gibt der CD-Player Datei ④ wieder. Wenn Sie Gruppe 4 auswählen, gibt der CD-Player Datei ⑤ und ⑥ wieder.

Hinweise

- Eine Gruppe, die keine MP3-Datei enthält, wird übersprungen.
- Höchstzahl an Gruppen: 100
Höchstzahl an Dateien: 400
- Höchstzahl an Verzeichnisebenen: 8
- Die Zeichen A - Z, a - z, 0 - 9 und _ können auf diesem CD-Player angezeigt werden.
- Bei MP3-CDs entspricht eine „Gruppe“ einem „Album“ und eine „Datei“ entspricht einem „Titel“.

Wiedergabeoptionen

Mit PLAY MODE (Wiedergabemodus/Wiederholen), dem Jog-Dial-Ring•ENTER, ◀◀/▶▶ und ▶▶ haben Sie verschiedene Wiedergabemöglichkeiten.

Taste PLAY MODE

Wenn Sie die Taste während der Wiedergabe drücken, wechselt der Wiedergabemodus.

Wenn Sie die Taste während der Wiedergabe gedrückt halten, bis „☞“ angezeigt wird, können Sie Titel in dem mit PLAY MODE ausgewählten Wiedergabemodus wiederholt wiedergeben.

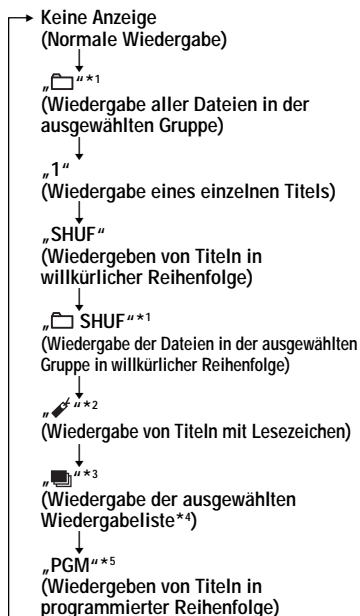

*1 nur ATRAC-/MP3-CDs

*2 nur wenn Lesezeichen für die Titel/Dateien gesetzt wurden

*3 nur MP3-CDs

*4 nur Wiedergabelisten (m3u) im MP3-Format

*5 Während der Wiedergabe wird „PGM“ nur angezeigt, wenn bestimmte Titel bzw. Dateien gespeichert wurden.

Display

CD-Textinformationen, ATRAC3plus-/ATRAC3-/MP3-Dateiinformationen, Spieldauer usw. werden angezeigt.

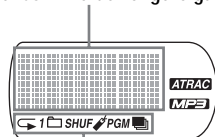

Wiedergabemodus

Jog-Dial-Ring und Taste ENTER

- **Drehen Sie den Jog-Dial-Ring.**
So können Sie Dateien und Gruppen auswählen.
- **Drücken Sie ENTER.**

So können Sie zwischen dem Datei- und dem Gruppensuchmodus wechseln und die Wiedergabe starten. Außerdem können Sie für den PGM-Modus ausgewählte Titel bestätigen.

Tasten ◀◀/▶▶ und Taste ▶▶

- **Drücken Sie ▶▶I oder ◀◀I.**
So können Sie eine Wiedergabeliste auswählen.
- **Drücken Sie ▶▶II.**
So können Sie Lesezeichen setzen und die Wiedergabe von Titeln mit Lesezeichen sowie von Wiedergabelisten starten.

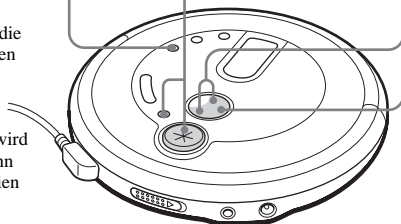

Wiedergeben von Titeln in willkürlicher Reihenfolge (Shuffle Play)

Drücken Sie während der Wiedergabe PLAY MODE so oft, bis „SHUF“ erscheint.

Bei der Wiedergabe von ATRAC3plus-/ATRAC3-/MP3-Dateien

Im Shuffle-Modus gibt der CD-Player alle Dateien auf einer CD in willkürlicher Reihenfolge wieder.

Wiedergeben aller Dateien in der ausgewählten Gruppe in willkürlicher Reihenfolge (Group Shuffle Play) (nur ATRAC-/MP3-CDs)

Drücken Sie während der Wiedergabe PLAY MODE so oft, bis „ SHUF“ erscheint.

Bei der Wiedergabe von ATRAC3plus-/ATRAC3-/MP3-Dateien

Der CD-Player gibt alle Dateien in einer ausgewählten Gruppe in willkürlicher Reihenfolge wieder.

Wiedergeben von Titeln unter Verwendung von Lesezeichen (Bookmark Track Play)

Sie können für bis zu 99 Titel auf einer CD Lesezeichen setzen und zwar auf bis zu 10 CDs.

Bei der Wiedergabe von ATRAC3plus-/ATRAC3-Dateien

Sie können für bis zu 999 Titel auf einer CD Lesezeichen setzen und zwar auf bis zu 5 CDs.

Bei der Wiedergabe von MP3-Dateien

Sie können für bis zu 400 Titel auf einer CD Lesezeichen setzen und zwar auf bis zu 10 CDs.

So setzen Sie Lesezeichen

- 1 Lassen Sie den Titel wiedergeben, für den Sie ein Lesezeichen setzen möchten. Halten Sie dann ►|| gedrückt, bis „📌“ (Lesezeichen) im Display blinkt.
Sobald das Lesezeichen gesetzt wurde, blinkt „📌“ langsamer.
- 2 Setzen Sie wie in Schritt 1 erläutert gegebenenfalls Lesezeichen für weitere Titel.

So lassen Sie Titel mit Lesezeichen wiedergeben

- 1 Drücken Sie PLAY MODE so oft, bis „📌“ blinkt.
- 2 Drücken Sie ►||.
„📌“ leuchtet im Display auf und die Titel mit Lesezeichen werden wiedergegeben.

So löschen Sie Lesezeichen

Lassen Sie einen Titel mit Lesezeichen wiedergeben. Halten Sie dann ►|| gedrückt, bis „📌“ im Display ausgeblendet wird.

So sehen Sie, für welche Titel Lesezeichen gesetzt sind

Bei der Wiedergabe von Titeln mit Lesezeichen blinkt „📌“ langsam im Display.

Hinweise

- Titel mit Lesezeichen werden in der Reihenfolge der Titelnummern wiedergegeben, nicht in der Reihenfolge, in der die Lesezeichen gesetzt wurden.
- Wenn Sie für die Titel auf einer 11. CD (einer 6. CD bei der ATRAC-CD-Wiedergabe) Lesezeichen setzen, werden die Lesezeichen für die CD, die zuerst wiedergegeben wurde, gelöscht.
- Wenn Sie alle Stromquellen vom Gerät trennen, werden alle gespeicherten Lesezeichen gelöscht.
- Wenn Sie den CD-Player mit Akkus betreiben und diese nicht laden, obwohl „Lo batt“ angezeigt wird, werden alle gespeicherten Lesezeichen gelöscht.

Wiedergeben bestimmter Wiedergabelisten (M3u Play List Play) (nur MP3-CDs)

Sie können bestimmte M3u-Wiedergabelisten wiedergeben lassen.*

* Eine M3u-Wiedergabeliste ist eine Datei, in der die Reihenfolge der MP3-Dateiwiedergabe codiert wurde. Für die Wiedergabelistenfunktion müssen Sie MP3-Dateien mit einer Codiersoftware, die das M3u-Format unterstützt, auf einer CD-R/RW aufzeichnen.

- 1 Drücken Sie während der Wiedergabe PLAY MODE so oft, bis „“ erscheint.**

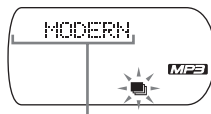

Wiedergabeliste

- 2 Wählen Sie mit  oder  eine Wiedergabeliste aus.**



- 3 Drücken Sie .**



Hinweis

Mit diesem CD-Player können nur die obersten zwei Wiedergabelisten wiedergegeben werden, die angezeigt werden.

Schnelles Suchen von Titeln/Dateien/Gruppen mit dem Jog-Dial-Ring

Auswählen des gewünschten Titels bzw. der gewünschten Datei

Drehen Sie während der Wiedergabe den Jog-Dial-Ring, um den gewünschten Titel bzw. die gewünschte Datei auszuwählen, und drücken Sie ENTER.

Der CD-Player startet die Wiedergabe.

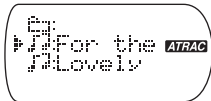

So beenden Sie die Titelsuche

Drehen Sie den Jog-Dial-Ring, bis „CANCEL“ erscheint, und drücken Sie dann ENTER.

So beenden Sie die Dateisuche

- 1 Drehen Sie den Jog-Dial-Ring, bis „☐:“ erscheint, und drücken Sie dann ENTER.
- 2 Drehen Sie den Jog-Dial-Ring, bis „CANCEL“ erscheint, und drücken Sie dann ENTER.

Auswählen der gewünschten Gruppe (nur ATRAC-CD, MP3-CD)

- 1 Drehen Sie während der Wiedergabe den Jog-Dial-Ring, bis „☐:“ erscheint, und drücken Sie dann ENTER.

„☐: Gruppename“ erscheint und der CD-Player wechselt in den Gruppensuchmodus.

- 2 Drehen Sie den Jog-Dial-Ring, um die gewünschte Gruppe auszuwählen, und drücken Sie ENTER.

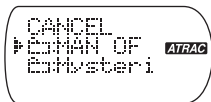

Sie können die gewünschte Datei durch Drehen des Jog-Dial-Rings auswählen.

Tipp

Wenn Sie den CD-Player mit Netzstrom (Netzteil) betreiben, können Sie die gewünschte Gruppe durch Drehen des Jog-Dial-Rings auch im Stoppmodus auswählen.

So beenden Sie die Gruppensuche

Drehen Sie den Jog-Dial-Ring, bis „CANCEL“ erscheint, und drücken Sie dann ENTER.

Hinweis

Bei einer ATRAC- oder einer MP3-CD können bis zu 400 Dateinamen oder bis zu 100 Gruppennamen angezeigt werden. Wenn mehr Dateien bzw. Gruppen vorhanden sind, wird eine Dateinummer wie z. B. „401“ bzw. eine Gruppennummer wie z. B. „101“ statt des Namens angezeigt.

Wiedergeben von Titeln in programmierter Reihenfolge (PGM Play)

Sie können den CD-Player so programmieren, dass bis zu 64 Titel („Dateien“ bei der Wiedergabe einer ATRAC-/MP3-CD) in der gewünschten Reihenfolge abgespielt werden.

- 1 Drücken Sie im Stopmodus DISPLAY. Während die Anzeigen zu sehen sind, drücken Sie PLAY MODE so oft, bis „PGM“ erscheint.**

Audio-CD

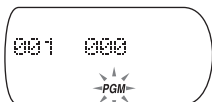

ATRAC-/MP3-CD

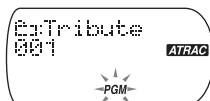

- 2 Drehen Sie den Jog-Dial-Ring oder drücken Sie ◀◀ bzw. ▶▶, um den gewünschten Titel bzw. die gewünschte Datei auszuwählen, und drücken Sie ENTER.**

Der ausgewählte Titel bzw. die ausgewählte Datei erhält die nächste Nummer in der Wiedergabereihenfolge.

Audio-CD

Wiedergabereihenfolge Titelnummer

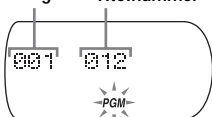

Wiedergabereihenfolge

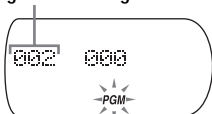

ATRAC-/MP3-CD*

Gruppenname

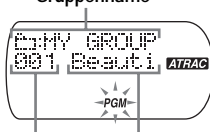

Wiedergabereihenfolge Dateiname



Gruppenname

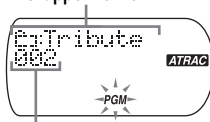

Wiedergabereihenfolge

*Sie können mit  + bzw. - auch eine andere Gruppe auswählen.

- 3 Wählen Sie wie in Schritt 2 erläutert die Titel bzw. Dateien in der gewünschten Reihenfolge aus.**

- 4 Drücken Sie ▶▶ oder halten Sie ENTER gedrückt, bis die Wiedergabe startet.**

(Fortsetzung)

So überprüfen Sie das Programm

Während des Programmierens:

Drücken Sie vor Schritt 4 mehrmals ENTER.

Im Stoppmodus:

Drücken Sie DISPLAY. Während die Anzeigen zu sehen sind, drücken Sie PLAY MODE so oft, bis „PGM“ blinkt. Drücken Sie anschließend ENTER.

Mit jedem Tastendruck auf ENTER erscheint eine programmierte Titelnummer.

Hinweise

- Wenn Sie in Schritt 2 den 64. Titel eingegeben haben, erscheint wieder der erste ausgewählte Titel im Display.
- Wenn Sie mehr als 64 Titel auswählen, werden die ersten ausgewählten Titel wieder gelöscht.

Bei der Wiedergabe von ATRAC3plus-/ATRAC3-/MP3-Dateien

Im PGM-Modus können Sie bis zu 64 Dateien genau wie die Titel einer Audio-CD programmieren.

Die Funktion G-PROTECTION

Die Funktion G-PROTECTION wurde speziell als ein hervorragender Stoßschutz beim Joggen entwickelt.

Wenn Sie den Schalter G-PROTECTION am CD-Player auf „2“ stellen, wird die Funktion G-PROTECTION im Vergleich zu „1“ verbessert.

Wenn Sie mit dem CD-Player spazieren gehen und eine CD mit der Funktion G-PROTECTION in hoher Qualität wiedergeben lassen wollen, stellen Sie den Schalter G-PROTECTION auf „1“. Wenn Sie schneller laufen (z. B. beim Joggen), empfiehlt es sich, den Schalter auf „2“ zu stellen.

Hinweis

In folgenden Fällen kann es zu Tonsprüngen kommen:

- Der CD-Player wird ständigen, starken Stößen ausgesetzt.
- Eine verschmutzte oder zerkratzte CD wird wiedergegeben.
- CD-Rs/CD-RWs von schlechter Qualität werden verwendet.

Es liegt ein Problem am ursprünglichen Aufnahmegerät oder an der Anwendungssoftware vor.

Anzeigen der Restspieldauer der CD und der Anzahl der restlichen Titel (Audio-CD)

Mit jedem Tastendruck auf DISPLAY wechselt die Anzeige folgendermaßen. Bei einer Audio-CD mit CD-Textinformationen werden außerdem die in Klammern angegebenen Informationen angezeigt.

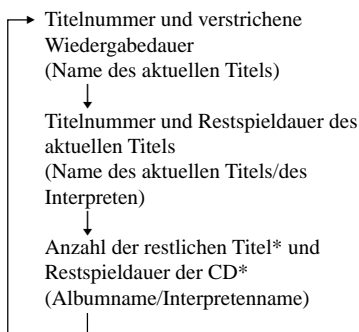

* Wird während der Wiedergabe eines einzelnen Titels, der Wiedergabe in willkürlicher Reihenfolge und der Wiedergabe von Titeln mit Lesezeichen nicht angezeigt.

Anzeigen der Informationen auf einer CD mit ATRAC3plus-/ATRAC3-/MP3-Dateien

Mit DISPLAY können Sie Informationen auf einer CD mit ATRAC3plus-/ATRAC3-/MP3-Dateien anzeigen.

Außerdem können Sie ID3-Tag-Informationen anzeigen lassen, sofern solche Informationen für eine Datei gespeichert sind.

Mit jedem Tastendruck auf DISPLAY wechselt die Anzeige folgendermaßen:

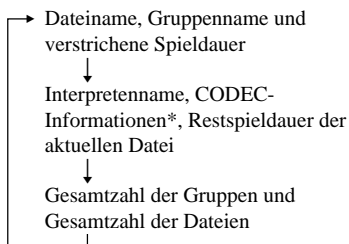

*Variable Bitrate und Abtastfrequenzen

Hinweise

- Wenn eine Gruppe keinen Namen hat, erscheint „ROOT“ im Display.
- Wenn für die Datei keine ID3-Tag-Informationen gespeichert sind, erscheint „- - -“ im Display.

Verstärken der Bässe (SOUND)

Sie können die Bässe kräftiger wiedergeben („anheben“) lassen.

Wählen Sie mit SOUND entweder „BASS █“ oder „BASS ███“ aus.

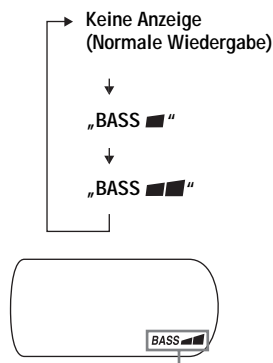

Der ausgewählte Klangmodus wird angezeigt.

Mit „BASS ███“ werden die Bässe stärker angehoben als mit „BASS █“.

Hinweis

Wird der Ton durch die SOUND-Funktion verzerrt, verringern Sie die Lautstärke.

Schützen des Gehörs (AVLS-Funktion)

Die AVLS-Funktion (Automatic Volume Limiter System = automatisches Lautstärkebegrenzungssystem) begrenzt die Lautstärke auf einen bestimmten Höchstwert, damit Ihr Gehör nicht geschädigt wird.

Halten Sie SOUND gedrückt, bis „AVLS ON“ im Display erscheint.



Blinkt, wenn die Lautstärke über einen bestimmten Pegel hinaus erhöht wird.

So schalten Sie die AVLS-Funktion aus

Halten Sie SOUND gedrückt, bis „AVLS OFF“ im Display erscheint.

Hinweis

Wenn Sie die Funktion SOUND und die Funktion AVLS gleichzeitig benutzen, kann der Ton verzerrt sein. Drehen Sie in diesem Fall die Lautstärke herunter.

Sperren der Bedienelemente (HOLD)

Sie können die Bedienelemente des CD-Players sperren, so dass die Funktionen nicht versehentlich ausgelöst werden können.

Schieben Sie HOLD in Pfeilrichtung.

„HOLD“ blinkt, wenn die HOLD-Funktion aktiviert ist und Sie eine beliebige Taste drücken.

Sie können die HOLD-Funktion am CD-Player und an der Fernbedienung aktivieren. Wenn die HOLD-Funktion an der Fernbedienung deaktiviert ist, können Sie den CD-Player mit der Fernbedienung weiterhin steuern.

So heben Sie die Sperrung der Bedienelemente auf

Schieben Sie HOLD entgegen der Pfeilrichtung.

Ausschalten des Signaltons

Sie können den Signalton ausschalten, der beim Bedienen des CD-Players über die Kopfhörer/Ohrhörer ausgegeben wird.

1 Lösen Sie die Stromquelle (Netzteil, Akkus oder Trockenbatterien) vom CD-Player.

2 Halten Sie ■/CHARGE am CD-Player oder ■ auf der Fernbedienung mindestens 1 Sekunde lang gedrückt und schließen Sie die Stromquelle wieder an.

So schalten Sie den Signalton ein

Lösen Sie die Stromquelle und schließen Sie sie dann an, ohne ■CHARGE oder ■ zu drücken.

Anschließen an eine Stereoanlage

Sie können CDs auch über eine angeschlossene Stereoanlage wiedergeben lassen oder CDs auf Kassette überspielen. Einzelheiten dazu finden Sie in der mit dem angeschlossenen Gerät gelieferten Bedienungsanleitung.

Achten Sie darauf, dass alle angeschlossenen Geräte ausgeschaltet sind, bevor Sie irgendwelche Anschlüsse vornehmen.

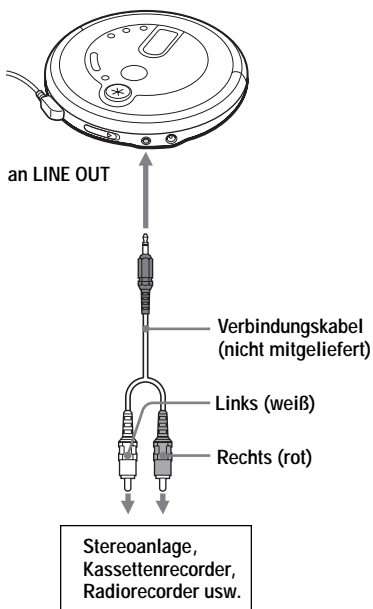

Hinweise

- Drehen Sie vor dem Abspielen einer CD die Lautstärke des angeschlossenen Geräts herunter, damit die angeschlossenen Lautsprecher nicht beschädigt werden.
- Verwenden Sie zum Aufnehmen das Netzteil. Wenn Sie das Gerät über Akkus oder Trockenbatterien mit Strom versorgen, können diese beim Aufnehmen völlig verbraucht werden.
- Stellen Sie die Lautstärke am angeschlossenen Gerät auf einen geeigneten Pegel ein, so dass der Ton nicht verzerrt wird.

Wenn Sie das Verbindungskabel benutzen

Wenn der Ton verzerrt ist, schließen Sie das Gerät an die Buchse  an.

Hinweis zu den Funktionen G-PROTECTION und SOUND bei Verwendung des Verbindungskabels

- Zum Aufnehmen in hoher CD-Tonqualität stellen Sie den Schalter G-PROTECTION auf „1“.
- Die Funktion SOUND steht nur zur Verfügung, wenn Ton über die Buchse  ausgegeben wird, aber nicht, wenn Ton über die Buchse LINE OUT ausgegeben wird.

► Anschließen einer Stromquelle

Sie können eine der folgenden Stromquellen verwenden:

- Netzteil (siehe „Wiedergeben von Audio-CDs oder ATRAC3plus-/ATRAC3-/MP3-Dateien“)
- Akkus
- LR6-Alkalibatterien der Größe AA

Informationen zur Lebensdauer der Batterien sowie Betriebs- und Ladedauer der Akkus finden Sie unter „Technische Daten“.

Akkus/Batterien

Verwenden Sie ausschließlich folgende Akkus/Batterien für den CD-Player:

Akkus

Sie müssen die Akkus aufladen, bevor Sie sie zum ersten Mal verwenden können.

- NH-7WMAA
- NH-WM2AA (NH-WMAA × 2)

Trockenbatterien

- LR6-Alkalibatterien (Größe AA)

So legen Sie die Akkus/Batterien ein

1 Öffnen Sie den Deckel des Akku-/Batteriefachs im CD-Player.

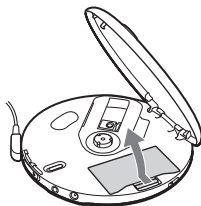

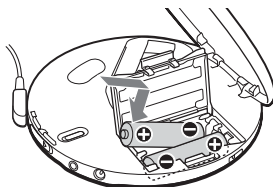

2 Legen Sie zwei Akkus/Batterien ein. Richten Sie dabei den Pol + an der Markierung im Batteriefach aus und schließen Sie dann den Deckel, so dass er mit einem Klicken einrastet.



Legen Sie die Seite ⊖ zuerst ein (bei beiden Akkus/Batterien).

So laden Sie die mitgelieferten Akkus

- 1 Schließen Sie das Netzteil an die Buchse DC IN 4.5 V des CD-Players an und stecken Sie es in eine Netzsteckdose.
- 2 Drücken Sie **■/CHARGE**, um den Ladevorgang zu starten. Der CD-Player lädt die Akkus. Die Abschnitte der Anzeige  leuchten nacheinander auf und die Anzeige „Charging“ erscheint im Display. Sobald die Akkus vollständig geladen sind, erlöschen die Anzeigen „Charging“ und . Wenn Sie nach Abschluss des Ladevorgangs die Taste **■/CHARGE** erneut drücken, blinkt die Anzeige  und „FULL“ erscheint im Display.
- 3 Trennen Sie das Gerät vom Netzteil.

So nehmen Sie die Akkus/Batterien heraus

Nehmen Sie die Akkus/Batterien wie in der Abbildung unten dargestellt heraus.

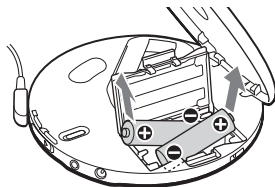

(Fortsetzung)

Akkus/Batterien

So überprüfen Sie die Restladung der Akkus/Batterien

Sie können die Restladung im Display überprüfen.



Tauschen Sie die Akkus/Batterien aus, wenn „“ blinkt.



Lo batt*

* Ein Signalton ist zu hören.

Hinweise

- Die Bereiche der Anzeige  geben grob die Restladung an. Allerdings steht ein Bereich nicht unbedingt für ein Viertel der Ladung.
- Je nach Betriebsbedingungen kann sich die Ladung, die in der Anzeige  angegeben ist, etwas erhöhen oder verringern.

Wann müssen die Akkus ausgetauscht werden?

Wenn sich die Betriebsdauer auf etwa die Hälfte verkürzt, ersetzen Sie die Akkus durch neue Akkus.

Hinweise zu Akkus

- Um die ursprüngliche Kapazität der Akkus möglichst lange vollständig zu erhalten, sollten Sie die Akkus immer erst dann laden, wenn sie vollständig leer sind.
- Wenn ein Akku neu ist oder längere Zeit nicht benutzt wurde, lässt er sich möglicherweise erst vollständig laden, nachdem Sie ihn einige Male geladen und entladen haben.
- Legen Sie die Akkus zum Transportieren in den mitgelieferten Akkutransportbehälter, um eine unerwartete Wärmeentwicklung zu vermeiden. Wenn die Akkus mit Metallgegenständen in Berührung kommen, kann es zu einem Kurzschluss kommen und sie können sich überhitzen oder sogar in Brand geraten.

Hinweise zum Verwenden von Trockenbatterien

- Achten Sie darauf, das Netzteil abzunehmen.
- Wenn die Batterien leer sind, tauschen Sie immer beide Batterien gegen neue aus.

So bringen Sie den Batteriefachdeckel an

Wenn sich der Batteriefachdeckel durch ein Versehen, eine Erschütterung o. ä. löst, bringen Sie ihn wie in der Abbildung unten gezeigt wieder an.

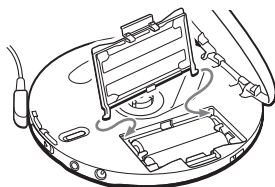

Hinweise zur Stromquelle

Wenn Sie den CD-Player längere Zeit nicht verwenden wollen, trennen Sie ihn von allen Stromquellen.

Hinweise zum Netzteil

- Verwenden Sie ausschließlich das mitgelieferte Netzteil. Wurde der CD-Player ohne Netzteil geliefert, verwenden Sie bitte das Netzteil AC-E45HG. Benutzen Sie kein anderes Netzteil. Andernfalls kann es zu Fehlfunktionen kommen.

Polarität des Steckers



- Berühren Sie das Netzteil nicht mit nassen Händen.
- Schließen Sie das Netzteil an eine leicht zugängliche Netzsteckdose an. Sollten an dem Netzteil irgendwelche Störungen auftreten, lösen Sie es sofort von der Netzsteckdose.

Hinweise zu Akkus und Trockenbatterien

- Versuchen Sie nicht, Trockenbatterien aufzuladen.
- Werfen Sie Batterien und Akkus nicht ins Feuer.
- Wenn Sie Batterien/Akkus bei sich tragen, halten Sie sie von Münzen und anderen Metallgegenständen fern. Andernfalls kann durch einen Metallgegenstand ein Kontakt zwischen den positiven und negativen Polen der Batterien/Akkus hergestellt werden, was zu Hitzeentwicklung führt.
- Verwenden Sie Akkus nicht zusammen mit Trockenbatterien.
- Verwenden Sie neue Batterien nicht zusammen mit alten.

- Verwenden Sie keine unterschiedlichen Arten von Batterien/Akkus zusammen.
- Wenn Sie die Batterien/Akkus längere Zeit nicht benutzen wollen, nehmen Sie sie heraus.
- Falls eine Batterie ausläuft, wischen Sie das Batteriefach zunächst sorgfältig trocken und legen Sie dann neue Batterien ein. Wenn Sie mit der Batterieflüssigkeit in Berührung kommen, waschen Sie sie sorgfältig mit Wasser ab.

Sicherheitsmaßnahmen

Sicherheit

- Sollten Fremdkörper oder Flüssigkeiten in den CD-Player gelangen, lösen Sie alle Kabel am Gerät. Lassen Sie den CD-Player von qualifiziertem Fachpersonal überprüfen, bevor Sie ihn wieder benutzen.
- Führen Sie keine Fremdkörper in die Buchse DC IN 4.5 V (externe Stromversorgung) ein.

CD-Player

- Halten Sie die Linse im CD-Player sauber und berühren Sie sie nicht. Andernfalls kann die Linse beschädigt werden, so dass der CD-Player nicht mehr ordnungsgemäß funktioniert.
- Stellen Sie keine schweren Gegenstände auf den CD-Player. Andernfalls können CD-Player und CD beschädigt werden.
- Lassen Sie den CD-Player nicht in der Nähe von Wärmequellen, an Orten mit direkter Sonneneinstrahlung, viel Staub oder Sand, Feuchtigkeit oder Regen, auf unebenen Oberflächen oder in einem Auto mit geschlossenen Fenstern liegen und schützen Sie ihn vor Stößen und Erschütterungen.
- Wenn der CD-Player den Radio- oder Fernsehempfang stört, schalten Sie ihn aus oder benutzen Sie ihn in etwas größerer Entfernung.
- CDs mit ungewöhnlichen Formen, zum Beispiel herz- oder sternförmige oder quadratische CDs, können Sie mit diesem CD-Player nicht abspielen. Falls Sie es doch versuchen, kann der CD-Player beschädigt werden. Verwenden Sie solche CDs nicht.

Umgang mit CDs

- Fassen Sie CDs nur am Rand an, damit sie nicht verschmutzen. Berühren Sie nicht die Oberfläche einer CD.
- Kleben Sie weder Papier noch Klebeband auf CDs.



Falsch!

- Setzen Sie CDs weder direktem Sonnenlicht noch Wärmequellen wie zum Beispiel Warmluftauslässen aus. Lassen Sie CDs nicht in einem in der Sonne geparkten Auto liegen.

Kopfhörer/Ohrhörer

Sicherheit im Straßenverkehr

Verwenden Sie keine Kopfhörer/Ohrhörer, wenn Sie ein Auto, ein Fahrrad oder ein anderes Fahrzeug lenken. Dies stellt eine Gefahrenquelle dar und ist vielerorts gesetzlich verboten. Auch wenn Sie zu Fuß gehen, sollten Sie das Gerät nicht zu laut einstellen - denken Sie an Ihre Sicherheit zum Beispiel beim Überqueren einer Straße. In potenziell gefährlichen Situationen sollten Sie äußerst vorsichtig sein bzw. das Gerät möglichst ausschalten.

Vermeidung von Gehörschäden

Stellen Sie die Lautstärke der Kopfhörer/Ohrhörer nicht zu hoch ein. Ohrenärzte warnen vor ständigen, lauten Geräuschen. Wenn Sie Ohrengeräusche wahrnehmen, senken Sie die Lautstärke oder schalten Sie das Gerät aus.

Rücksichtnahme gegenüber anderen

Stellen Sie die Lautstärke nicht zu hoch ein. Auf diese Weise können nicht nur Sie selbst noch hören, was um Sie herum vorgeht, sondern Sie zeigen auch Rücksicht gegenüber anderen.

Wartung

So reinigen Sie das Gehäuse

Reinigen Sie das Gehäuse mit einem weichen Tuch, das Sie leicht mit Wasser oder einer milden Reinigungslösung angefeuchtet haben. Verwenden Sie weder Alkohol, Benzin noch Verdünnung.



Störungsbehebung

Sollte eine Funktionsstörung auch nach der Durchführung der folgenden Maßnahmen fortbestehen, wenden Sie sich bitte an Ihren Sony-Händler.

Symptom	Ursache und/oder Abhilfemaßnahmen
Die Lautstärke erhöht sich nicht, auch wenn Sie die Taste VOL+ mehrmals drücken.	<ul style="list-style-type: none">→ Wenn „AVLS“ im Display blinkt, halten Sie SOUND gedrückt, bis „AVLS OFF“ im Display erscheint (Seite 25).→ Die Kopfhörer/Ohrhörer sind an die Buchse LINE OUT angeschlossen. Schließen Sie sie an die Kopfhörerbuchse Ω an (Seite 11).
Die Lautstärke lässt sich nicht einstellen.	<ul style="list-style-type: none">→ Die Kopfhörer/Ohrhörer sind an die Buchse LINE OUT angeschlossen. Schließen Sie sie an die Kopfhörerbuchse Ω an (Seite 11).
Kein Ton oder nur Störgeräusche sind zu hören.	<ul style="list-style-type: none">→ Achten Sie darauf, dass die Stecker fest sitzen (Seite 11).→ Die Stecker sind verschmutzt. Reinigen Sie die Stecker regelmäßig mit einem weichen, trockenen Tuch.
Bestimmte Dateien können nicht wiedergegeben werden.	<ul style="list-style-type: none">→ Sie haben versucht, Dateien wiederzugeben, deren Format mit diesem CD-Player nicht kompatibel ist (Seite 6).
Die Wiedergabedauer ist bei Verwendung von Trockenbatterien zu kurz.	<ul style="list-style-type: none">→ Achten Sie darauf, dass Sie Alkali- und keine Manganbatterien benutzen (Seite 27).→ Tauschen Sie die Batterien gegen neue LR6-Alkalibatterien der Größe AA aus (Seite 27).
Die Wiedergabedauer ist bei Verwendung von Akkus zu kurz.	<ul style="list-style-type: none">→ Laden und entladen Sie die Akkus mehrere Male (Seite 27).
„Lo batt“ erscheint im Display. Es wird keine CD abgespielt.	<ul style="list-style-type: none">→ Die Akkuladung ist vollständig aufgebraucht. Laden Sie die Akkus auf (Seite 27).→ Tauschen Sie die Batterien gegen neue LR6-Alkalibatterien der Größe AA aus (Seite 27).
„HI dc In“ erscheint im Display.	<ul style="list-style-type: none">→ Verwenden Sie ausschließlich das unter „Sonderzubehör“ angegebene Netzteil oder Autobatterieadapterkabel (Seite 35).→ Lösen Sie alle Stromquellen vom Gerät und legen Sie dann die Batterien wieder ein, bzw. schließen Sie das Netzteil wieder an (Seite 11, 27).

(Fortsetzung)

Symptom	Ursache und/oder Abhilfemaßnahmen
Die CD wird nicht wiedergegeben oder „No disc“ erscheint im Display, obwohl eine CD eingelegt ist.	<ul style="list-style-type: none">→ Die Bedienelemente sind gesperrt. Schieben Sie den Schalter HOLD zurück (Seite 25).→ Die CD ist verschmutzt oder defekt.→ Achten Sie darauf, dass die CD mit der beschrifteten Seite nach oben eingelegt wird (Seite 11).→ Feuchtigkeit hat sich niedergeschlagen. Lassen Sie den CD-Player einige Stunden lang stehen, bis die Feuchtigkeit verdunstet ist.→ Schließen Sie den Deckel des Batteriefachs korrekt (Seite 27).→ Überprüfen Sie, ob die Batterien korrekt eingelegt sind (Seite 27).→ Schließen Sie das Netzteil korrekt an eine Netzsteckdose an (Seite 11).→ Schließen Sie das Netzteil an und drücken Sie ► frühestens nach einer Sekunde.→ Die CD-R/RW ist leer.→ Es liegt ein Problem mit der Qualität der CD-R/RW, dem Aufnahmegerät oder der Anwendungssoftware vor.→ Dateien in zwei oder mehr unterschiedlichen Formaten wurden auf derselben CD-R/RW aufgenommen (Seite 7).
„HOLD“ blinkt im Display, wenn Sie eine Taste drücken, und die CD wird nicht wiedergegeben.	<ul style="list-style-type: none">→ Die Bedienelemente sind gesperrt. Schieben Sie den Schalter HOLD zurück (Seite 25).
Die Lautstärke lässt sich mit den Tasten VOL +/- am CD-Player nicht einstellen.	<ul style="list-style-type: none">→ Der Player ist an ein Audiogerät angeschlossen. Stellen Sie die Lautstärke mit dem Lautstärkeregler des angeschlossenen Geräts ein (Seite 26).
Der CD-Player startet den Ladevorgang nicht.	<ul style="list-style-type: none">→ Drücken Sie im Stoppmodus die Taste ■/CHARGE (Seite 27).→ Sie haben ■ auf der Fernbedienung gedrückt. Drücken Sie ■/CHARGE am CD-Player (Seite 27).
Die Wiedergabe wird an der Stelle fortgesetzt, an der sie gestoppt wurde (Funktion Resume).	<ul style="list-style-type: none">→ Die Funktion zum Fortsetzen der Wiedergabe wurde aktiviert. Wenn die Wiedergabe mit dem ersten Titel beginnen soll, drücken Sie im Stoppmodus ► , bis die Wiedergabe des ersten Titels beginnt, oder öffnen Sie den Deckel des CD-Players. Oder lösen Sie alle Stromquellen vom Gerät und legen Sie dann die Akkus/Batterien wieder ein bzw. schließen Sie das Netzteil wieder an (Seite 11, 12, 27).
Ein störendes Geräusch von der CD ist zu hören.	<ul style="list-style-type: none">→ Schließen Sie den Deckel des Batteriefachs korrekt (Seite 27).

Symptom	Ursache und/oder Abhilfemaßnahmen
Bei der Wiedergabe einer ATRAC- bzw. MP3-CD dreht sich die CD nicht, aber der Ton wird normal wiedergegeben.	→ Bei diesem CD-Player dreht sich eine ATRAC- bzw. MP3-CD während der Wiedergabe nicht, um Strom zu sparen. Am CD-Player liegt keine Fehlfunktion vor.
„NO FILE“ erscheint im Display, nachdem Sie ▶ gedrückt oder den Deckel des CD-Players geschlossen haben.	<ul style="list-style-type: none"> → Auf der CD befinden sich keine ATRAC3plus-/ATRAC3-/MP3-Dateien. → Die Daten auf der verwendeten CD-RW wurden gelöscht. → Die CD ist verschmutzt.
Sobald der Deckel am CD-Player geschlossen wird, beginnt die CD, sich zu drehen.	→ Der CD-Player liest die Informationen auf der CD ein. Am CD-Player liegt keine Fehlfunktion vor.
Der CD-Player lässt sich mit der Fernbedienung nicht richtig steuern.	→ Die Tasten am CD-Player werden versehentlich gedrückt gehalten.
Die Anzeigen im LCD-Display sind schwer zu erkennen oder reagieren nur langsam.	→ Sie verwenden den CD-Player bei hohen (über 40 °C) bzw. niedrigen Temperaturen (unter 0 °C). Bei normaler Zimmertemperatur normalisiert sich das Betriebsverhalten des LCD-Displays wieder.
„  “ blinkt schnell im Display und der Anfang des Titels bzw. eine bestimmte Stelle im Titel kann nicht angesteuert werden.	→ Der CD-Player befindet sich im Modus zur Wiedergabe von Titeln mit Lesezeichen. Drücken Sie PLAY MODE so oft, bis „  “ im Display ausgeblendet wird.

Technische Daten

System

Digitales CD-Audiosystem

Eigenschaften der Laserdiode

Material: GaAlAs

Wellenlänge: $\lambda = 780 \text{ nm}$

Emissionsdauer: Kontinuierlich

Laseremission: Weniger als $44,6 \mu\text{W}$

Gemessen im Abstand von 200 mm von der Linsenoberfläche am optischen Sensorblock mit einer Öffnung von 7 mm.

Digital-Analog-Wandler

Quarz-stabilisiert (1 Bit)

Frequenzgang

20 - 20 000 Hz $_{-2}^{+1}$ dB (Messung nach JEITA CP-307)

Leistungsabgabe (bei Eingangsspannung 4,5 V)

Leitungsausgang (Stereominibuchse)

Ausgangsspannung 0,7 V effektiver

Mittelwert bei 47 k Ω

Empfohlene Lastimpedanz über 10 k Ω

Ohrhörerbuchse (Stereominibuchse)

ca. 5 mW + ca. 5 mW bei 16 Ω

(ca. 1,5 mW + ca. 1,5 mW bei 16 Ω)*

*Für Kunden in Europa

Betriebsspannung

Den Regionalcode des von Ihnen gekauften Modells finden Sie oben links im Strichcode auf der Packung.

- Zwei Akkus NH-7WMAA von Sony: 1,2 V Gleichstrom \times 2
- Akkus NH-WM2AA von Sony: 1,2 V Gleichstrom \times 2
- Zwei LR6-Batterien (Größe AA): 1,5 V Gleichstrom \times 2
- Netzteil (Buchse DC IN 4,5 V):
Modell U, U2, CA, CA2, E92, MX2, TW2 und CA2/C: 120 V, 60 Hz
Modell CED, CED/4, CE7, CE7/C, EE, EE1, E, E13 und E13/2: 220 - 230 V, 50/60 Hz
Modell CEK: 230 V, 50 Hz
Modell AU2: 240 V, 50 Hz
Modell EU8, EU8/C, JE.W, E18, KR4 und EE8: 100 - 240 V, 50/60 Hz

Modell HK4: 230 V, 50 Hz

Modell CNA: 220 V, 50 Hz

Ungefähre Betriebsdauer*1 der Batterien in Stunden

Die Werte gelten für den Fall, dass der CD-Player während des Betriebs auf einer ebenen und stabilen Oberfläche steht.

Die Spieldauer hängt vom Gebrauch des CD-Players ab.

Mit zwei Akkus NH-7WMAA von Sony (etwa 2 Stunden geladen*2)

	Funktion G-PROTECTION	
	"1"	"2"
Audio-CDs	19	17
ATRAC3plus-Dateien*3	30	30
MP3-Dateien*4	27	27

Mit zwei LR6(SG)-Alkalibatterien von Sony (hergestellt in Japan)

	Funktion G-PROTECTION	
	"1"	"2"
Audio-CDs	55	50
ATRAC3plus-Dateien*3	95	95
MP3-Dateien*4	85	85

*1 Gemessener Wert nach JEITA-Standard (Japan Electronics and Information Technology Industries Association).

*2 Die Ladedauer hängt vom Zustand des Akkus ab.

*3 Bei Aufnahme mit 48 Kbps oder 64 Kbps

*4 Bei Aufnahme mit 128 Kbps

Betriebstemperatur

5 °C - 35 °C

Abmessungen (B/H/T) (ohne vorstehende Teile und Bedienelemente)

ca. 136,0 \times 28,7 \times 136,0 mm

Gewicht (ohne Zubehör)

ca. 199 g

US-amerikanische Patente und Patente anderer Länder lizenziert von Dolby Laboratories.

Änderungen, die dem technischen Fortschritt dienen, bleiben vorbehalten.

Sonderzubehör

Netzteil	AC-E45HG
Aktivlautsprechersystem	SRS-Z1
Autobatterieadapterkabel	DCC-E345
Autobatterieadapterkabel mit Autoanschlussatz	DCC-E34CP
Autoanschlussatz	CPA-9C
Akku	NH-WM2AA
Ohrhörer (außer für Kunden in Frankreich)	MDR-E931LP MDR-EX71SL MDR-Q55SL
Ohrhörer (für Kunden in Frankreich)	MDR-E808LP

Ihr Händler führt unter Umständen nicht alle der oben genannten Zubehörteile. Von Ihrem Händler können Sie jedoch erfahren, welche Zubehörteile in Ihrem Land erhältlich sind.

AVVERTENZA

Per evitare il rischio di incendi o scosse elettriche, non esporre l'apparecchio alla pioggia o all'umidità.

Non installare l'apparecchio in uno spazio chiuso, come una libreria o un mobiletto.

Per evitare incendi, non coprire le aperture di ventilazione dell'apparecchio con giornali, tovaglette, tende, ecc. e non collocare candele accese sopra l'apparecchio.

Per evitare il rischio di incendi o scosse elettriche, non collocare contenitori di liquidi, come vasi da fiori, sopra l'apparecchio.

In alcuni paesi potrebbero essere in vigore norme specifiche per lo smaltimento delle batterie utilizzate per alimentare questo apparecchio. Per ulteriori informazioni, rivolgersi alle autorità locali.

AVVERTENZA

- RADIAZIONI LASER INVISIBILI SE APERTO
- NON SOFFERMARE LA VISTA SUL RAGGIO NÉ GUARDARE DIRETTAMENTE CON STRUMENTI OTTICI

La validità del contrassegno CE è limitata solo ai paesi in cui è legalmente in vigore, principalmente nei paesi SEE (spazio economico europeo).

ATRAC3plus e ATRAC3 sono marchi di fabbrica di Sony Corporation.

Indice

Uso di ATRAC CD Walkman

Creazione di CD ATRAC originali	4
Sorgenti audio riproducibili mediante il presente lettore CD	6
ATRAC3plus e ATRAC3	6
File MP3	6
Differenza tra i formati ATRAC3plus/ATRAC3 e MP3	8

Operazioni preliminari

Individuazione dei comandi	9
Verifica degli accessori in dotazione	10

Riproduzione di un CD audio o di file ATRAC3plus/ATRAC3/MP3

1. Collegamento del lettore CD.	11
2. Inserimento di un CD.	11
3. Riproduzione di un CD.	11

Opzioni per la riproduzione

Riproduzione dei brani in ordine casuale (riproduzione in ordine casuale)	17
Riproduzione di tutti i file di un gruppo selezionato in ordine casuale (riproduzione gruppo in ordine casuale) (solo per i CD ATRAC/MP3)	17
Riproduzione dei brani preferiti mediante l'aggiunta di segnalibri (riproduzione dei brani preferiti)	18
Riproduzione delle playlist preferite (riproduzione playlist m3u) (solo per i CD MP3)	19
Ricerca rapida di brani/file/gruppi preferiti utilizzando la manopola Jog	20

Riproduzione dei brani nell'ordine desiderato (riproduzione PGM)	21
--	----

Caratteristiche

Funzione G-PROTECTION	23
Controllo del tempo residuo su un CD e del numero di brani rimanenti (CD audio)	23
Controllo delle informazioni contenute su un CD con file ATRAC3plus/ATRAC3/MP3	24
Enfaticizzazione dei bassi (SOUND)	24
Protezione dell'udito (AVLS)	25
Bloccaggio dei comandi (HOLD)	25
Disattivazione del segnale acustico relativo alle operazioni	25

Collegamento del lettore CD

Collegamento di un impianto stereo	26
--	----

Collegamento ad una fonte di alimentazione

Uso delle batterie	27
Note sulla fonte di alimentazione	29

Informazioni aggiuntive

Precauzioni	30
Manutenzione	30
Guida alla soluzione dei problemi	31
Caratteristiche tecniche	34
Accessori opzionali	35

IT

Uso di ATRAC CD Walkman

Complimenti per l'acquisto del modello D-NE715. Il presente CD Walkman è denominato "ATRAC CD Walkman" poiché consente di ascoltare "CD ATRAC".

Creazione di CD ATRAC originali

È possibile creare CD ATRAC personalizzati.

La procedura è estremamente semplice; è sufficiente eseguire quanto descritto ai punti 1, 2 e 3.

Punto 1 Installazione

**Installare il software
"SonicStage Simple Burner"
in dotazione.**



Punto 2 Masterizzazione

**Utilizzando il PC, creare
un'immagine del disco, quindi
copiarla su un CD-R/RW.**

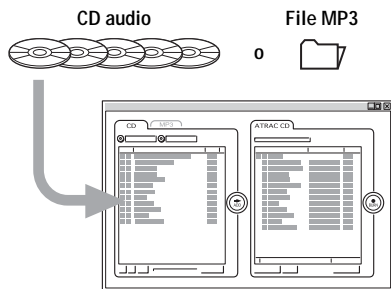

**I dati audio vengono convertiti nel formato
ATRAC3plus/ATRAC3 mediante il software
SonicStage Simple Burner.**

Modalità d'uso di SonicStage Simple Burner

Consultare il booklet "SonicStage Simple Burner" in dotazione.

Informazioni sui CD ATRAC

Un CD ATRAC è un CD-R/RW sul quale sono stati registrati dati audio compressi nel formato ATRAC3plus/ATRAC3. È possibile registrare circa 30 CD audio su un CD-R/RW.* È inoltre possibile registrare file MP3 convertendoli nel formato ATRAC3plus/ATRAC3.

* Se il tempo di riproduzione totale di un CD (album) è stimato in 60 minuti e la registrazione viene effettuata su un CD-R/RW da 700 MB a 48 kbps nel formato ATRAC3plus.

CD ATRAC

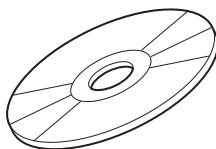

Punto 3 Ascolto

**Il presente ATRAC CD Walkman
consente di ascoltare CD ATRAC.**



**È inoltre possibile ascoltare CD
audio.**

Informazioni sul formato ATRAC3plus/ ATRAC3

Consultare le pagine da 6 a 8 del presente manuale.

Sorgenti audio riproducibili mediante il presente lettore CD

Il presente lettore CD consente di riprodurre le 3 sorgenti audio indicate di seguito:

- CD audio
- File in formato ATRAC3plus/ATRAC3
- File MP3

Formati di dischi utilizzabili

È possibile utilizzare esclusivamente dischi con estensione di formato ISO 9660 Level 1/2 e Joliet.

ATRAC3plus e ATRAC3

“ATRAC3plus” (Adaptive Transform Acoustic Coding3plus, codifica di trasformazione acustica adattiva 3 plus) rappresenta una tecnologia di compressione audio sviluppata a partire dal formato ATRAC3. Il formato ATRAC3plus è in grado di comprimere file audio fino a circa 1/20 delle dimensioni originali; tuttavia consente di ottenere un audio di qualità elevata. Le velocità di trasmissione disponibili sono 64 kbps e 48 kbps.

“ATRAC3” (Adaptive Transform Acoustic Coding3, codifica di trasformazione acustica adattiva 3) è una tecnologia di compressione audio in grado di rispondere alle esigenze di qualità audio e velocità di trasmissione elevate. Il formato ATRAC3 consente di comprimere file audio fino a circa 1/10 delle dimensioni originali, ottenendo così una riduzione del volume di dati contenuti nel supporto di memorizzazione. Le velocità di trasmissione disponibili sono 132 kbps, 105 kbps e 66 kbps.

Numero di gruppi e file utilizzabili

- Numero massimo di gruppi: 255
- Numero massimo di file: 999

Per ulteriori informazioni, consultare il booklet in dotazione con “SonicStage Simple Burner.”

Nota sul salvataggio dei file nel supporto di memorizzazione

Non salvare i file in altri formati o gruppi non necessari su un disco contenente file ATRAC3plus/ATRAC3.

File MP3

MP3 (MPEG-1 Audio Layer3, livello audio 3) è una tecnologia standard per la compressione di file audio sviluppata da Motion Picture Experts Group, un gruppo di lavoro interno all’organizzazione ISO (International Organization for Standardization) e consente di comprimere file audio fino a circa 1/10 delle dimensioni di un CD standard. Poiché l’algoritmo di codifica del formato MP3 è di dominio pubblico, vi sono molti codificatori/decodificatori compatibili con questo standard, incluso il software Freeware disponibile gratuitamente. Pertanto, lo standard MP3 è ampiamente utilizzato nel settore informatico.

Le principali caratteristiche tecniche relative al formato dei dischi compatibili sono descritte di seguito:

- Livelli massimi della directory: 8
- Caratteri utilizzabili per i nomi di file o cartelle:
A - Z, a - z, 0 - 9, _ (sottolineatura)

Note

- Durante l'assegnazione di un nome ad un file, assicurarsi di aggiungere al nome l'estensione di file "mp3".
- Se si aggiunge l'estensione "mp3" ad un file diverso da un file MP3, il lettore non è in grado di riconoscere il file in modo corretto.
- Il nome del file non corrisponde alla tag ID3.

Numero di gruppi e file utilizzabili

- Numero massimo di gruppi: 100
- Numero massimo di file: 400

Impostazioni relative al software di compressione e al software di scrittura

- Il presente lettore CD supporta i file MP3 con le seguenti caratteristiche tecniche: velocità di trasmissione: 16 - 320 kbps e frequenze di campionamento: 32/44,1/ 48 kHz. È inoltre supportata l'impostazione Variable Bit Rate (VBR, velocità bit variabile).
Per comprimere una sorgente per un file MP3, si consiglia di impostare la velocità di trasmissione del software di compressione su "44,1 kHz", "128 kbps" e "Constant Bit Rate" (velocità bit costante).
- Per registrare fino alla capacità massima, impostare su "halting of writing" (arresto della scrittura).
- Per registrare in una sola volta fino alla capacità massima su supporti non contenenti alcuna registrazione, impostare su "Disc at Once" (disco in una volta).

Note sul salvataggio dei file nel supporto di memorizzazione

- Non salvare i file in altri formati o cartelle non necessarie su un disco contenente file MP3.
- Quando viene inserito un disco, il lettore CD legge tutte le informazioni delle cartelle e dei file contenuti nel disco. Se il disco contiene molte cartelle, è possibile che l'avvio della riproduzione o l'avvio della riproduzione del file successivo richieda molto tempo.

Differenza tra i formati ATRAC3plus/ATRAC3 e MP3

Gruppi e cartelle

Il formato ATRAC3plus/ATRAC3 dispone di una struttura estremamente semplice, composta da “file” e “gruppi”. Un “file” corrisponde ad un “brano” di un CD audio. Un “gruppo” è un insieme di file e corrisponde ad un “album”. I “gruppi” non dispongono di una struttura formata da directory (non è possibile creare un nuovo gruppo all’interno di un gruppo esistente). Il presente lettore CD è stato progettato per riconoscere una cartella contenente file MP3 come un “gruppo”, in modo da essere in grado di riprodurre CD-R/RW registrati nel formato ATRAC3plus/ATRAC3 e quelli registrati nel formato MP3 mediante la stessa operazione.

Visualizzazione del nome del brano e di altre informazioni

Durante la riproduzione di un CD contenente file ATRAC3plus/ATRAC3 o file MP3 mediante il presente lettore CD, è possibile visualizzare i nomi dei brani, degli artisti e degli album. Il presente lettore è conforme alla versione 1.1/2.2/2.3 del formato ID3 tag*.

* Il formato ID3 tag viene utilizzato per aggiungere determinate informazioni (nome del brano, dell’album, dell’artista e così via) ai file MP3.

Note

- Il presente lettore CD non è in grado di registrare l’audio su supporti registrabili, quali i CD-R/RW.
- Mediante il computer in uso, non è possibile riprodurre i CD-R/RW registrati nel formato ATRAC3plus/ATRAC3.
- La capacità di riproduzione potrebbe variare in base alla qualità del disco e alle condizioni del dispositivo di registrazione.

Individuazione dei comandi

Per maggiori dettagli, vedere le pagine riportate tra parentesi.

Lettore CD (fronte)

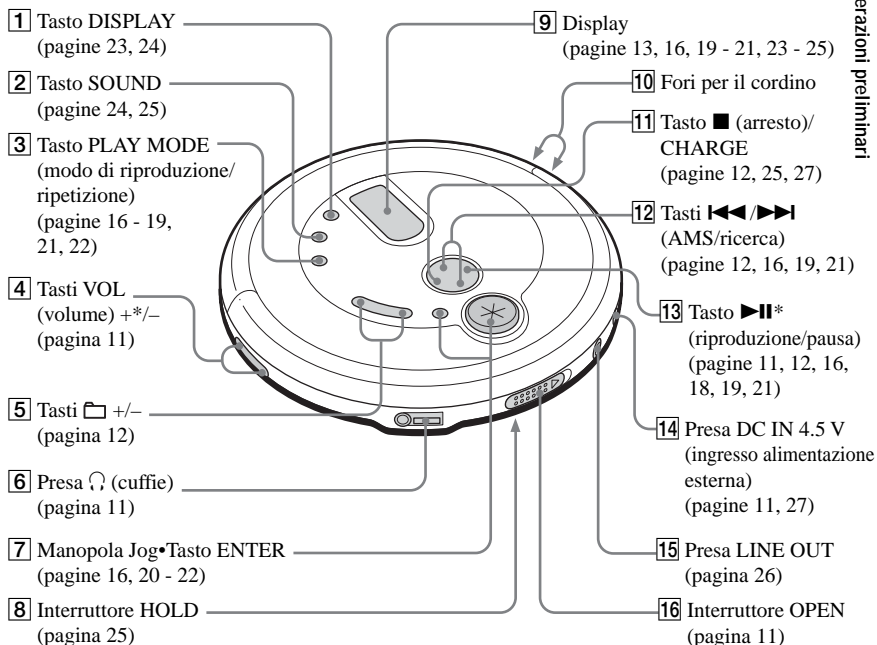

*Il tasto dispone di un punto tattile.

Lettore CD (interno)

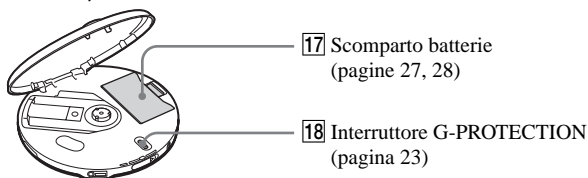

(continua)

Telecomando

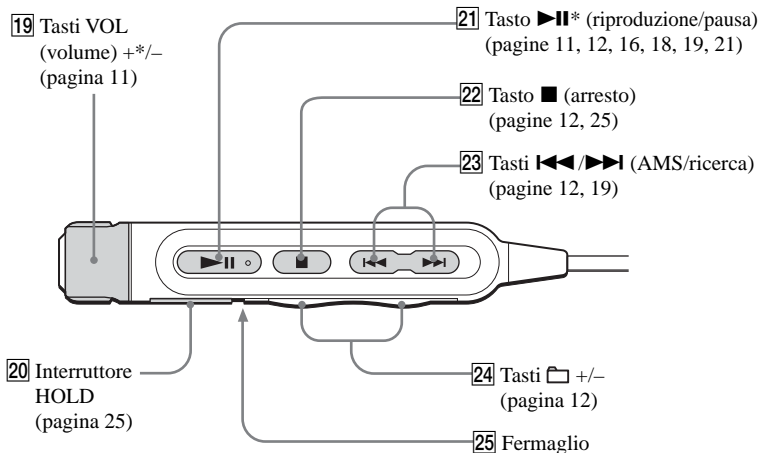

*Il tasto dispone di un punto tattile.

Verifica degli accessori in dotazione

Alimentatore CA (1)

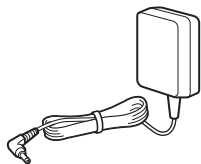

Cuffie/auricolari (1)

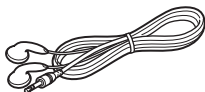

Telecomando (1)

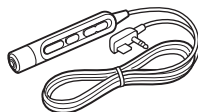

Batterie ricaricabili (2)

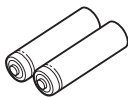

Custodia di trasporto delle batterie (1)



CD-ROM (SonicStage Simple Burner) (1)

Manuale per l'utente del software SonicStage Simple Burner (1)

Riproduzione di un CD audio o di file ATRAC3plus/ATRAC3/MP3

1. Collegamento del lettore CD.

- 1 Collegare l'alimentatore CA.
- 2 Collegare le cuffie/gli auricolari.

È inoltre possibile utilizzare batterie ricaricabili o batterie a secco come fonte di alimentazione (vedere a pagina 27).

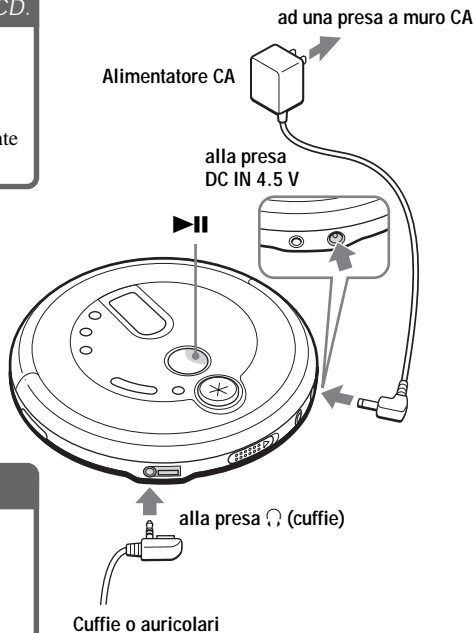

2. Inserimento di un CD.

- 1 Fare scorrere OPEN per aprire il coperchio.

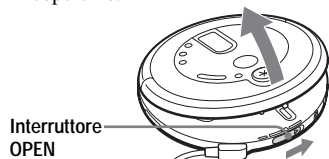

- 2 Posizionare il CD nell'apposito vassoio, quindi chiudere il coperchio.

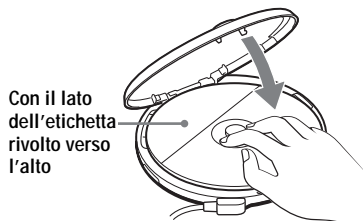

3. Riproduzione di un CD.

Premere .

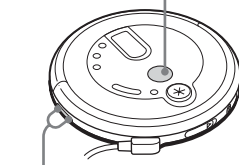

Regolare il volume premendo VOL + o -.

(continua)

Operazioni di base

Per	Eseguire queste operazioni
Avviare la riproduzione (dal punto in cui è stata arrestata)	Premere ►►. La riproduzione viene avviata dal punto in cui è stata arrestata.
Avviare la riproduzione (dal primo brano)	Mentre il CD è nel modo di arresto, premere e tenere premuto ►► finché non viene avviata la riproduzione del primo brano.
Mettere in pausa/riprendere la riproduzione dopo una pausa	Premere ►►.
Mettere in modo di arresto	Premere ■.*2
Individuare l'inizio del brano corrente (AMS*1)	Premere ◀◀ una volta velocemente.*2
Individuare l'inizio dei brani precedenti (AMS)	Premere ◀◀ più volte.*2,*3
Individuare l'inizio del brano successivo (AMS)	Premere ►► una volta velocemente.*2,*3
Individuare l'inizio dei brani successivi (AMS)	Premere ►► più volte.*2,*3
Tornare rapidamente indietro	Tenere premuto ◀◀.*2
Avanzare rapidamente	Tenere premuto ►►.*2
Passare ai gruppi successivi*4	Premere □ + più volte.
Passare ai gruppi precedenti*4	Premere □ - più volte.

*1 Automatic Music Sensor, sensore musicale automatico

*2 È possibile eseguire queste operazioni sia durante la riproduzione che nel modo di pausa.

*3 Dopo la riproduzione dell'ultimo brano, è possibile tornare all'inizio del primo brano premendo ►►.

Inoltre, durante la riproduzione del primo brano, è possibile individuare l'ultimo brano premendo ◀◀.

*4 Solo durante la riproduzione di un CD ATRAC/MP3

Rimozione di un CD

Premere il perno al centro del vassoio e contemporaneamente estrarre il CD.

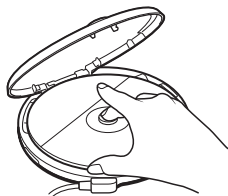

Informazioni sui CD-R/RW

Questo lettore CD è in grado di riprodurre CD-R/RW registrati nel formato CD-DA*, tuttavia la capacità di riproduzione può variare a seconda della qualità del disco e delle condizioni dell'apparecchio di registrazione.

* CD-DA è l'abbreviazione di Compact Disc Digital Audio, uno standard di registrazione utilizzato per i CD audio.

Dischi musicali codificati mediante tecnologie di protezione del copyright

Questo prodotto è stato progettato per la riproduzione di dischi conformi allo standard CD (Compact Disc). Di recente, alcune case discografiche hanno lanciato sul mercato vari dischi musicali codificati mediante le tecnologie di protezione del copyright. Si noti che alcuni di tali dischi non sono conformi allo standard CD e pertanto, potrebbero non essere riprodotti dall'apparecchio.

Informazioni sul display

Durante l'uso del lettore CD, le seguenti indicazioni vengono visualizzate nel display.

È inoltre possibile visualizzare il tempo residuo, il nome del brano e così via utilizzando il tasto DISPLAY (vedere alle pagine 23 e 24).

Durante la riproduzione di un CD audio

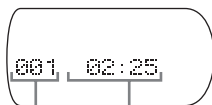

Numero del brano Tempo di riproduzione

Durante la riproduzione di un CD audio contenente informazioni CD TEXT

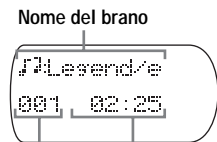

Numero del brano Tempo di riproduzione

Durante la riproduzione di un file ATRAC3plus/ATRAC3

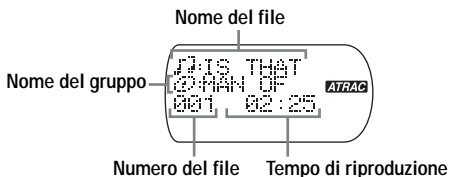

Numero del file Tempo di riproduzione

Durante la riproduzione di un file MP3

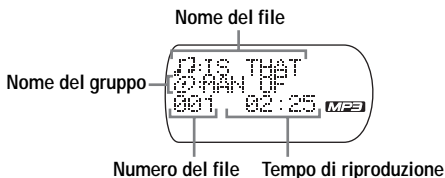

Numero del file Tempo di riproduzione

Nota

Prima di riprodurre un file, il lettore CD legge tutte le informazioni sui file e sui gruppi contenute nel CD. Viene visualizzata l'indicazione "READING".

A seconda del contenuto del CD, è possibile che l'operazione di lettura richieda alcuni minuti.

(continua)

Esempio di file e gruppi ATRAC3plus/ATRAC3

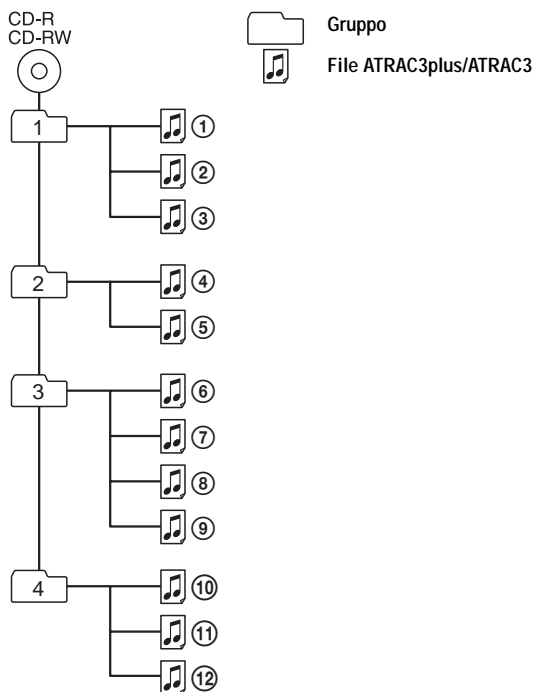

Modo file Vengono riprodotti tutti i file ATRAC3plus/ATRAC3 da ①, ②, ③...⑪, ⑫.

Modo gruppo Vengono riprodotti tutti i file ATRAC3plus/ATRAC3 del gruppo selezionato.

Note

- Numero massimo di gruppi: 255
Numero massimo di file: 999
- Mediante questo lettore CD, è possibile visualizzare i caratteri dalla A alla Z, dalla a alla z, da 0 a 9 e _ (sottolineatura).
- Relativamente a un CD ATRAC, un “gruppo” corrisponde ad un “album” e un “file” corrisponde ad un “brano”.

Esempio di struttura a gruppi e ordine di riproduzione (CD MP3)

Di seguito viene descritto l'ordine di riproduzione dei gruppi e dei file:

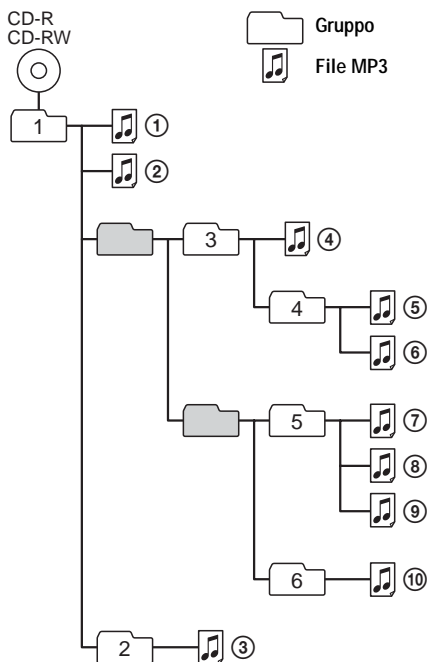

Modo file	Vengono riprodotti tutti i file MP3 da ①, ②, ③...⑨, ⑩.
Modo gruppo	Vengono riprodotti tutti i file MP3 contenuti nel gruppo selezionato. Se, ad esempio, viene selezionato il gruppo 3, il lettore CD riproduce il file ④. Se viene selezionato il gruppo 4, il lettore CD riproduce i file ⑤ e ⑥.

Note

- I gruppi non contenenti file MP3 vengono saltati.
- Numero massimo di gruppi: 100
Numero massimo di file: 400
- Livelli massimi della directory: 8
- Su questo lettore CD, è possibile visualizzare i caratteri dalla A alla Z, dalla a alla z, da 0 a 9 e _ (sottolineatura).
- Relativamente ai CD MP3, un “gruppo” corrisponde ad un “album” e un “file” corrisponde ad un “brano”.

Opzioni per la riproduzione

Mediante PLAY MODE (modo di riproduzione/ripetizione), la manopola Jog•ENTER, ◀◀◀/▶▶▶ e ▶▶, è possibile utilizzare varie opzioni di riproduzione.

Tasto PLAY MODE

Premendo questo tasto durante la riproduzione, è possibile modificare il modo di riproduzione.

Se durante la riproduzione questo tasto viene tenuto premuto fino a visualizzare "◀", è possibile ripetere i brani nel modo di riproduzione che è stato selezionato mediante PLAY MODE.

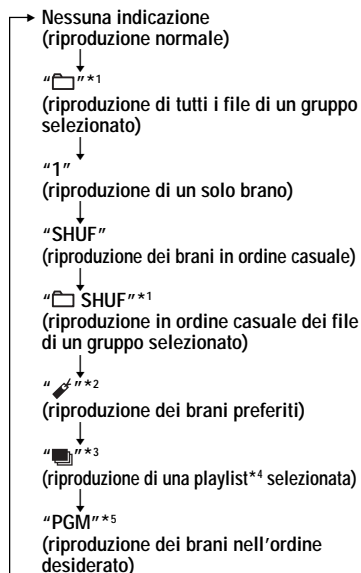

*1 Disponibile solo per la riproduzione di CD ATRAC/MP3

*2 Solo se ai brani/file sono stati aggiunti dei segnalibri

*3 Disponibile solo per la riproduzione di CD MP3

*4 Disponibile solo per la riproduzione di Playlist (m3u) registrate nel formato MP3

*5 Durante la riproduzione, "PGM" viene visualizzato solo se determinati brani o file sono stati memorizzati.

Display

Vengono visualizzati: le informazioni CD TEXT, le informazioni relative ai file ATRAC3plus/ATRAC3/MP3, il tempo di riproduzione, ecc.

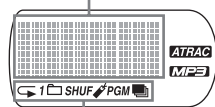

Modo di riproduzione

Manopola Jog e tasto ENTER

- **Ruotare la manopola Jog.**
È possibile selezionare i brani, i file o i gruppi desiderati.
- **Premere ENTER.**
È possibile passare al modo di ricerca di file/gruppi, nonché avviare la riproduzione. È inoltre possibile immettere i brani selezionati per la riproduzione PGM.

Tasti ◀◀◀/▶▶▶ e tasto ▶▶.

- **Premere ▶▶▶ o ◀◀◀.**
È possibile selezionare la playlist desiderata.
- **Premere ▶▶.**
È possibile aggiungere segnalibri, nonché avviare la riproduzione dei brani preferiti e di una playlist.

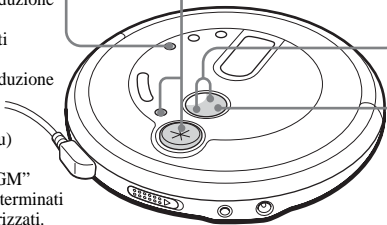

Riproduzione dei brani in ordine casuale

(riproduzione in ordine casuale)

Durante la riproduzione, premere più volte PLAY MODE fino a visualizzare “SHUF”.

Durante la riproduzione di file ATRAC3plus/ATRAC3/MP3

Nel modo di riproduzione in ordine casuale, il lettore CD riproduce in ordine casuale tutti i file di un CD.

Riproduzione di tutti i file di un gruppo selezionato in ordine casuale (riproduzione gruppo in ordine casuale) (solo per i CD ATRAC/MP3)

Durante la riproduzione, premere più volte PLAY MODE fino a visualizzare “ SHUF”.

Durante la riproduzione di file ATRAC3plus/ATRAC3/MP3

Il lettore CD riproduce in ordine casuale tutti i file di un gruppo selezionato.

Riproduzione dei brani preferiti mediante l'aggiunta di segnalibri (riproduzione dei brani preferiti)

È possibile aggiungere segnalibri ad un massimo di 99 brani per ciascun CD. È inoltre possibile utilizzare questa funzione per un massimo di 10 CD.



Durante la riproduzione di file ATRAC3plus/ATRAC3

È possibile aggiungere segnalibri ad un massimo di 999 brani per ciascun CD (fino a 5 CD).



Durante la riproduzione di file MP3

È possibile aggiungere segnalibri ad un massimo di 400 brani per ciascun CD (fino a 10 CD).

Per aggiungere un segnalibro

- 1 Durante la riproduzione del brano a cui si desidera aggiungere un segnalibro, premere e tenere premuto **▶||** fino a che “ (Bookmark)” non lampeggia nel display. Una volta aggiunto il segnalibro, “” inizia a lampeggiare più lentamente.
- 2 Ripetere il punto 1 per aggiungere il segnalibro ai brani desiderati.

Per ascoltare i brani preferiti a cui è stato aggiunto il segnalibro

- 1 Premere più volte **PLAY MODE** fino a che “” non lampeggia.
- 2 Premere **▶||**. “” si illumina nel display e la riproduzione dei brani contrassegnati dal segnalibro viene avviata.

Per rimuovere il segnalibro

Durante la riproduzione del brano contrassegnato dal segnalibro, premere e tenere premuto **▶||** fino a che “” non scompare dal display.

Per controllare i brani contrassegnati dal segnalibro

Durante la riproduzione dei brani preferiti, “” lampeggia lentamente nel display.

Note

- Durante la riproduzione dei brani preferiti, i brani vengono riprodotti in base all'ordine di numerazione e non di aggiunta dei segnalibri.
- Se si tenta di aggiungere un segnalibro ai brani dell'undicesimo CD (sesto CD per CD ATRAC), i segnalibri del CD riprodotto per primo verranno cancellati.
- Rimuovendo tutte le fonti di alimentazione, tutti i segnalibri memorizzati verranno cancellati.
- Se il lettore CD viene alimentato mediante le batterie ricaricabili senza che le batterie vengano ricaricate nonostante la visualizzazione del messaggio “Lo batt”, i segnalibri memorizzati verranno cancellati.

Riproduzione delle playlist preferite (riproduzione playlist m3u) (solo per i CD MP3)

È possibile riprodurre le playlist m3u preferite*.

* Per “playlist m3u” si intende un file per il quale è stato codificato un ordine di riproduzione di file MP3. Per utilizzare la funzione playlist, registrare file MP3 su un CD-R/RW utilizzando il software di codifica che supporta il formato m3u.

- 1** Durante la riproduzione, premere più volte **PLAY MODE** fino a visualizzare “”.

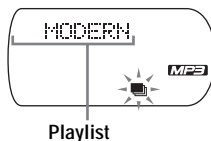

- 2** Premere **◀◀** o **▶▶** per selezionare la playlist desiderata.



- 3** Premere **▶II**.



Nota

Mediante il presente lettore CD, è possibile riprodurre soltanto le due playlist principali visualizzate sulla schermata.

Ricerca rapida di brani/file/gruppi preferiti utilizzando la manopola Jog

Selezione di brani o file preferiti

Durante la riproduzione, ruotare la manopola Jog per selezionare il brano o il file desiderato, quindi premere ENTER.

Il lettore CD avvia la riproduzione.

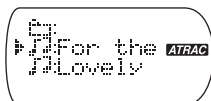

Per annullare la ricerca del brano

Ruotare la manopola Jog fino a visualizzare "CANCEL", quindi premere ENTER.

Per annullare la ricerca del file

- 1 Ruotare la manopola Jog fino a visualizzare "☐:", quindi premere ENTER.
- 2 Ruotare la manopola Jog fino a visualizzare "CANCEL", quindi premere ENTER.

Selezione del gruppo preferito (solo CD ATRAC/MP3)

- 1 Durante la riproduzione, ruotare la manopola Jog fino a visualizzare "☐:", quindi premere ENTER.

"☐: nome gruppo" viene visualizzato e il lettore CD passa al modo di ricerca del gruppo.

- 2 Ruotare la manopola Jog per selezionare il gruppo desiderato, quindi premere ENTER.

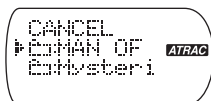

È possibile selezionare il file desiderato ruotando la manopola Jog.

Suggerimento

Se il lettore CD viene alimentato mediante corrente domestica (alimentatore CA), è inoltre possibile selezionare il gruppo desiderato durante il modo di arresto ruotando la manopola Jog.

Per annullare la ricerca del gruppo

Ruotare la manopola Jog fino a visualizzare "CANCEL", quindi premere ENTER.

Nota

Se vengono utilizzati un CD ATRAC o MP3, è possibile visualizzare un massimo di 400 nomi di file o un massimo di 100 nomi di gruppo. Se il numero di file o gruppi è superiore, al posto del nome verrà visualizzato un numero di file quale "401" o un numero di gruppo quale "101".

Riproduzione dei brani nell'ordine desiderato (riproduzione PGM)

È possibile programmare il lettore CD affinché riproduca un massimo di 64 brani ("file" durante la riproduzione di CD ATRAC/MP3) nell'ordine desiderato.

- 1** Durante il modo di arresto, premere **DISPLAY**. Durante la visualizzazione delle indicazioni, premere più volte **PLAY MODE** fino a visualizzare "PGM".

CD audio



ATRAC/MP3 CD

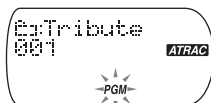

- 2** Ruotare la manopola Jog (oppure premere **◀◀** o **▶▶**) per selezionare il brano o il file preferito, quindi premere **ENTER**.

L'ordine di riproduzione viene aumentato di uno.

CD audio

Ordine di riproduzione Numero del brano

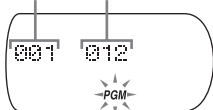

Ordine di riproduzione

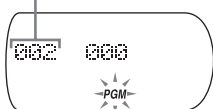

ATRAC/MP3 CD*

Nome del gruppo



Ordine di riproduzione Nome del file



Nome del gruppo



Ordine di riproduzione

*È inoltre possibile selezionare un altro gruppo utilizzando **◁** + **o** -.

- 3** Ripetere le operazioni del punto 2 per selezionare i brani o i file nell'ordine desiderato.

- 4** Premere **▶||** o tenere premuto **ENTER** fino all'avvio della riproduzione.

(continua)

Per controllare il programma

Durante la programmazione:

Premere più volte ENTER prima del punto 4.

Durante il modo di arresto:

Premere DISPLAY. Durante la visualizzazione delle indicazioni, premere più volte PLAY MODE finché "PGM" non lampeggia, quindi premere ENTER.

Ad ogni pressione di ENTER, viene visualizzato il numero di brano.

Note

- Dopo avere inserito il 64° brano al punto 2, il primo brano selezionato appare nel display.
- Se vengono selezionati oltre 64 brani, i brani selezionati per primi vengono cancellati.

Durante la riproduzione di file ATRAC3plus/ATRAC3/MP3

Nel modo PGM, è possibile programmare un massimo di 64 file così come accade per i brani di CD audio.

Funzione G-PROTECTION

La funzione G-PROTECTION è stata studiata per fornire un maggiore livello di protezione dagli urti mentre si sta correndo. Se l'interruttore G-PROTECTION del lettore CD viene impostato su "2", la relativa funzione risulta maggiore rispetto all'impostazione "1".

Se si desidera camminare con il lettore CD e al tempo usufruire di un'elevata qualità audio del CD tramite la funzione G-PROTECTION, impostare il relativo interruttore su "1". Durante i movimenti più rapidi, si consiglia di impostare l'interruttore su "2".

Nota

L'audio potrebbe saltare se:

- il lettore CD viene sottoposto a urti ininterrotti più forti del previsto,
- viene riprodotto un CD sporco o graffiato
- vengono utilizzati CD-R/RW di scarsa qualità o si è verificato un problema con l'apparecchio di registrazione originale o con il software applicativo.

Controllo del tempo residuo su un CD e del numero di brani rimanenti (CD audio)

Ad ogni pressione di DISPLAY, il display cambia come descritto di seguito. Per i CD audio contenenti informazioni CD TEXT, vengono visualizzate anche le informazioni riportate tra parentesi.

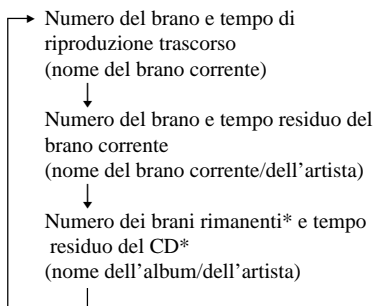

* Non visualizzato durante la riproduzione singola, in ordine casuale o dei brani preferiti.

Controllo delle informazioni contenute su un CD con file ATRAC3plus/ATRAC3/MP3

Mediante DISPLAY, è possibile controllare le informazioni contenute su un CD con file ATRAC3plus/ATRAC3/MP3.

Inoltre, è possibile controllare le informazioni ID3 tag nel caso in cui queste siano memorizzate nel file.

Ad ogni pressione di DISPLAY, il display cambia come descritto di seguito.

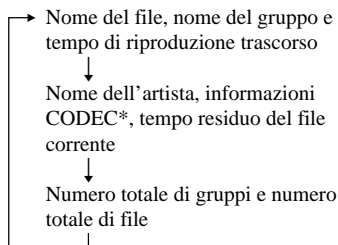

* Velocità di trasmissione e frequenze di campionamento variabili

Note

- Se il gruppo non dispone di un nome, nel display viene visualizzato "ROOT".
- Se il file non contiene informazioni ID3 tag, nel display viene visualizzato "- - -".

Enfaticizzazione dei bassi (SOUND)

È possibile ascoltare un suono dei bassi più potente.

Premere SOUND per selezionare "BASS ■■" o "BASS ■■■".

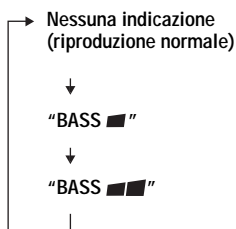

Viene visualizzato il modo di enfaticizzazione selezionato.

Selezionare "BASS ■■■" per ottenere un'enfaticizzazione dei bassi superiore a quella ottenuta selezionando "BASS ■■".

Nota

Se durante l'uso della funzione SOUND l'audio risulta distorto, abbassare il volume.

Protezione dell'udito (AVLS)

La funzione AVLS (Automatic Volume Limiter System, sistema per la limitazione automatica del volume) limita il volume massimo proteggendo così l'udito.

Tenere premuto SOUND fino a quando "AVLS ON" non viene visualizzato nel display.



Lampeggia se il volume viene aumentato oltre un determinato livello.

Per disattivare la funzione AVLS

Tenere premuto SOUND fino a quando "AVLS OFF" non viene visualizzato nel display.

Nota

Se vengono utilizzate contemporaneamente le funzioni SOUND e AVLS, è possibile che l'audio risulti distorto. In questo caso, abbassare il volume.

Bloccaggio dei comandi (HOLD)

È possibile bloccare i comandi sul lettore CD onde evitare di premerli accidentalmente.

Spostare HOLD nella direzione della freccia.

Se mentre la funzione HOLD è attivata viene premuto un tasto qualsiasi, "HOLD" lampeggia.

È possibile utilizzare la funzione HOLD sia con il lettore CD che con il telecomando. Anche se la funzione HOLD sul telecomando è disattivata, è possibile controllare il lettore CD mediante il telecomando.

Per sbloccare i comandi

Spostare HOLD nella direzione opposta alla freccia.

Disattivazione del segnale acustico relativo alle operazioni

Il segnale acustico proveniente dalle cuffie o dagli auricolari quando si utilizza il lettore CD può essere disattivato.

- 1 Scollegare la fonte di alimentazione (alimentatore CA, batterie ricaricabili o batterie a secco) dal lettore CD.**
 - 2 Collegare la fonte di alimentazione tenendo premuto ■/CHARGE sul lettore CD o ■ sul telecomando per uno o più secondi.**
-

Attivazione del segnale acustico

Scollegare la fonte di alimentazione e ricollegarla senza premere ■CHARGE o ■

Collegamento di un impianto stereo

È possibile ascoltare i CD attraverso un impianto stereo e registrarli su nastro. Per maggiori dettagli, vedere le istruzioni per l'uso in dotazione con l'apparecchio collegato.

Prima di effettuare i collegamenti assicurarsi di avere spento tutti i componenti collegati.

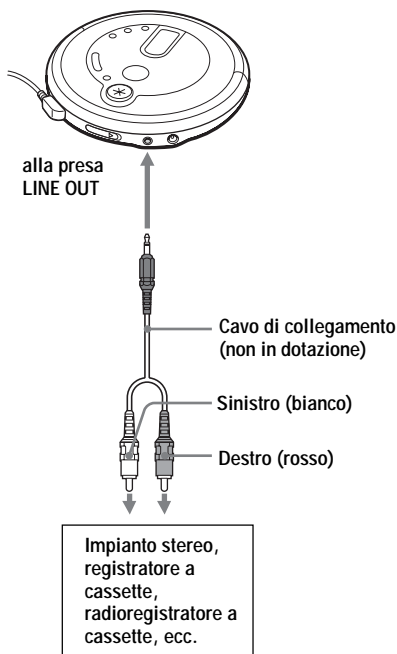

Note

- Prima di avviare la riproduzione di un CD, abbassare il volume del componente collegato onde evitare di danneggiare i diffusori collegati.
- Per la registrazione usare l'alimentatore CA. Le batterie ricaricabili o quelle a secco potrebbero scaricarsi completamente durante la registrazione.
- Regolare in modo adeguato il volume sull'apparecchio collegato onde evitare la distorsione del suono.

Se viene utilizzato il cavo di collegamento

Se il suono risulta distorto, collegare l'apparecchio alla presa .

Informazioni sulle funzioni G-PROTECTION e SOUND durante l'uso del cavo di collegamento

- Per registrare un audio CD di elevata qualità, impostare l'interruttore G-PROTECTION su "1".
- La funzione SOUND è disponibile solo per l'audio in uscita dalla presa  e non per l'audio in uscita dalla presa LINE OUT.

► Collegamento ad una fonte di alimentazione

È possibile usare le seguenti fonti di alimentazione:

- Alimentatore CA (vedere “Riproduzione di un CD audio o di file ATRAC3plus/ATRAC3/MP3”)
- Batterie ricaricabili
- Batterie alcaline LR6 (formato AA)

Per maggiori dettagli sulla durata delle batterie e sul tempo di carica delle batterie ricaricabili, vedere “Caratteristiche tecniche”.

Uso delle batterie

Utilizzare esclusivamente i seguenti tipi di batteria con il presente lettore CD:

Batterie ricaricabili

Caricare le batterie ricaricabili prima di utilizzarle per la prima volta.

- NH-7WMAA
- NH-WM2AA (NH-WMAA × 2)

Batterie a secco

- Batterie alcaline LR6 (formato AA)

Inserimento delle batterie

- 1** Aprire il coperchio dello scomparto batterie all'interno del lettore CD.

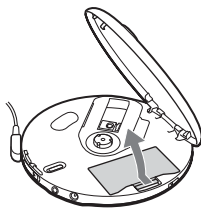

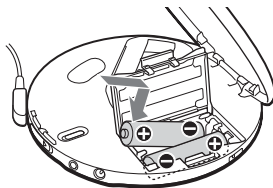

- 2** Inserire due batterie facendo corrispondere il polo \oplus al diagramma nello scomparto per le batterie, quindi chiudere il coperchio finché non scatta in posizione.



Inserire prima l'estremità \ominus (per entrambe le batterie).

Per caricare le batterie ricaricabili in dotazione

- 1** Collegare l'alimentatore CA alla presa DC IN 4.5 V del lettore CD e ad una presa CA.
- 2** Premere **■/CHARGE** per avviare la carica. Il lettore CD esegue la carica delle batterie. Le sezioni dell'indicatore  si illuminano in successione e “Charging” viene visualizzato sul display. Una volta terminata la carica, “Charging” e l'indicatore  scompaiono. Premendo **■CHARGE** al termine della carica, l'indicatore  lampeggia e “FULL” viene visualizzato nel display.
- 3** Scollegare l'alimentatore CA.

Per rimuovere le batterie a secco

Rimuovere le batterie nel modo illustrato di seguito.

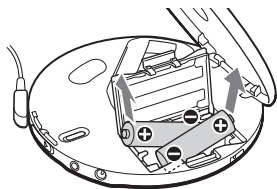

(continua)

Per controllare la carica residua delle batterie

È possibile controllare la carica residua nel display.

Sostituire le batterie quando l'indicatore "☐" lampeggia.



Lo batt*

* Viene emesso un segnale acustico.

Note

- Le barre dell'indicatore mostrano solo indicativamente la carica rimanente delle batterie. Ogni barra non indica necessariamente un quarto della carica della batteria.
- In base alle condizioni operative, le barre dell'indicatore potrebbero aumentare o diminuire.

Quando sostituire le batterie ricaricabili

Se la durata delle batterie si dimezza, sostituire le batterie con batterie ricaricabili nuove.

Note sulle batterie ricaricabili

- Per mantenere a lungo la capacità di carica originale, caricare le batterie soltanto quando sono completamente scariche.
- Se le batterie sono nuove o se non sono state utilizzate per un periodo di tempo prolungato, per caricarle completamente potrebbe essere necessario caricarle e scaricarle più volte.
- Per trasportare le batterie ricaricabili, utilizzare l'apposita custodia in dotazione, onde evitare che le batterie stesse si surriscaldino. Se le batterie ricaricabili entrano in contatto con oggetti metallici, è possibile che si generino incendi o surriscaldamenti dovuti a corto circuiti.

Note sull'uso delle batterie a secco

- Accertarsi di rimuovere l'alimentatore CA.
- Quando le batterie sono scariche, sostituirle entrambe con altre nuove.

Per montare il coperchio dello scomparto per le batterie

Se il coperchio dello scomparto per le batterie si dovesse staccare in seguito ad una caduta o perché si è esercitata una forza eccessiva, ecc., rimontarlo come illustrato di seguito.

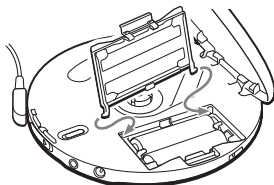

Note sulla fonte di alimentazione

Se si prevede di non utilizzare il lettore CD per un periodo di tempo prolungato, scollegare tutte le fonti di alimentazione dal lettore.

Alimentatore CA

- Utilizzare esclusivamente l'alimentatore CA in dotazione. Nel caso in cui l'alimentatore non sia in dotazione con il lettore CD, utilizzare l'alimentatore CA modello AC-E45HG. Non utilizzare altri alimentatori CA onde evitare problemi di funzionamento.

Polarità dello spinotto



- Non toccare l'alimentatore CA con le mani bagnate.
- Collegare l'alimentatore CA a una presa CA facilmente accessibile. In caso di funzionamento anormale dell'alimentatore CA, scollegarlo immediatamente dalla presa CA.

Batterie ricaricabili e batterie a secco

- Non caricare le batterie a secco.
- Non gettare le batterie nel fuoco.
- Non trasportare le batterie insieme a monete o ad altri oggetti metallici. Il contatto dei terminali positivo o negativo con oggetti metallici potrebbe sviluppare calore.
- Non usare batterie ricaricabili insieme a batterie a secco.
- Non usare batterie nuove con batterie vecchie.
- Non usare contemporaneamente tipi diversi di batterie.

- Se si prevede di non usare le batterie per un periodo di tempo prolungato, rimuoverle dall'apparecchio.
- In caso di perdite di elettrolita, asciugare ogni traccia di deposito dallo scomparto per le batterie e inserire delle batterie nuove. Se tracce di deposito entrano in contatto con la pelle, lavare accuratamente la parte.

Precauzioni

Sicurezza

- Se un qualsiasi oggetto liquido o solido dovesse penetrare all'interno del lettore CD, scollegare il lettore CD e farlo controllare da personale qualificato prima di usarlo nuovamente.
- Non inserire oggetti estranei nella presa DC IN 4.5 V (ingresso alimentazione esterna).

Lettore CD

- Mantenere la lente del lettore CD pulita e non toccarla. Diversamente, la lente potrebbe venire danneggiata e il lettore potrebbe non funzionare correttamente.
- Non collocare oggetti pesanti sul lettore CD onde evitare di danneggiare il lettore CD e il CD.
- Non lasciare il lettore CD in prossimità di fonti di calore o in luoghi soggetti alla luce diretta del sole, a polvere o sabbia eccessiva, a umidità, pioggia o urti; collocare il lettore su superfici piane e non lasciarlo all'interno di un'auto con i finestrini chiusi.
- Se il lettore CD causa interferenze alla ricezione radio o televisiva, spegnere il lettore o posizionarlo lontano dalla radio o dal televisore.
- Con il presente lettore CD non è possibile riprodurre dischi dalle forme irregolari (ad esempio a forma di cuore, di quadrato e di stella). Non utilizzare dischi dalle forme irregolari onde evitare di danneggiare il lettore CD.

Cura dei CD

- Per mantenere i CD puliti, tenerli dal bordo senza toccarne la superficie.
- Non applicare adesivi o materiali simili sul CD.



Non in questi modi

- Non esporre il CD alla luce diretta del sole o a fonti di calore, come i condotti d'aria calda. Non lasciare i CD all'interno di un'auto parcheggiata al sole.

Cuffie/auricolari

Sicurezza stradale

Non usare le cuffie o gli auricolari mentre si va in bicicletta o mentre si guida un qualunque mezzo motorizzato. Un comportamento simile potrebbe essere pericoloso per la circolazione ed è proibito in alcune aree. Inoltre potrebbe essere potenzialmente pericoloso usare le cuffie ad alto volume mentre si cammina, soprattutto in prossimità di attraversamenti pedonali. Prestare particolare attenzione o interrompere l'uso delle cuffie in situazioni potenzialmente pericolose.

Prevenzione dei danni all'udito

Evitare di usare le cuffie o gli auricolari a volume elevato. Gli esperti dell'udito mettono in guardia contro un uso continuo, ad alto volume o prolungato. Se si manifesta un ronzio alle orecchie, ridurre il volume o interrompere l'uso.

Rispetto per gli altri

Mantenere il volume ad un livello moderato. In questo modo si possono sentire i suoni provenienti dall'esterno e non disturbare le persone vicine.



Manutenzione

Pulizia del rivestimento esterno

Usare un panno morbido leggermente inumidito con acqua o con una soluzione detergente neutra. Non usare alcol, benzene o diluenti.

Guida alla soluzione dei problemi

Se il problema dovesse persistere dopo aver effettuato i seguenti controlli, rivolgersi al rivenditore Sony più vicino.

Sintomo	Causa e/o azioni di correzione
Non è possibile alzare il volume premendo ripetutamente il tasto VOL +.	<ul style="list-style-type: none">→ Se "AVLS" lampeggia nel display, tenere premuto SOUND finché "AVLS OFF" non viene visualizzato nel display (pagina 25).→ Le cuffie o gli auricolari sono collegati alla presa LINE OUT. Collegarli alla presa  (cuffie) (pagina 11).
Non è possibile regolare il volume.	<ul style="list-style-type: none">→ Le cuffie o gli auricolari sono collegati alla presa LINE OUT. Collegarli alla presa  (cuffie) (pagina 11).
Non viene emesso alcun suono o rumore.	<ul style="list-style-type: none">→ Collegare saldamente le spine (pagina 11).→ Le spine sono sporche. Pulirle regolarmente con un panno morbido asciutto.
Non è possibile riprodurre alcuni file.	<ul style="list-style-type: none">→ Si è tentato di riprodurre file salvati in un formato non compatibile con il presente lettore CD (pagina 6).
Il tempo di riproduzione è troppo breve se il lettore viene alimentato con le batterie a secco.	<ul style="list-style-type: none">→ Assicurarsi di usare batterie alcaline e non batterie al manganese (pagina 27).→ Sostituire le batterie vecchie con batterie alcaline LR6 (formato AA) nuove (pagina 27).
Il tempo di riproduzione è troppo breve se il lettore CD viene alimentato con le batterie ricaricabili.	<ul style="list-style-type: none">→ Caricare e scaricare più volte le batterie ricaricabili (pagina 27).
Nel display appare "Lo batt". Il CD non viene riprodotto.	<ul style="list-style-type: none">→ Le batterie ricaricabili sono completamente scariche. Caricare le batterie (pagina 27).→ Sostituire le batterie vecchie con batterie alcaline LR6 (formato AA) nuove (pagina 27).
Nel display appare l'indicazione "HI dc In".	<ul style="list-style-type: none">→ Usare esclusivamente l'alimentatore CA o il cavo per batteria auto elencato nella sezione "Accessori opzionali" (pagina 35).→ Scollegare tutte le fonti di alimentazione, quindi reinserire le batterie o collegare di nuovo l'alimentatore CA (pagine 11, 27).

(continua)

Sintomo	Causa e/o azioni di correzione
Il CD non viene riprodotto oppure nel display appare l'indicazione "No disc" quando si inserisce un CD nel lettore.	<ul style="list-style-type: none"> → I tasti sono bloccati. Spostare l'interruttore HOLD nella posizione iniziale (pagina 25). → Il CD è sporco o difettoso. → Assicurarsi di aver inserito il CD con il lato dell'etichetta rivolto verso l'alto (pagina 11). → Si è formata della condensa. Non usare il lettore CD per alcune ore fino all'evaporazione della condensa. → Chiudere saldamente il coperchio dello scomparto per le batterie (pagina 27). → Assicurarsi di avere inserito correttamente le batterie (pagina 27). → Collegare saldamente l'alimentatore CA ad una presa a muro CA (pagina 11). → Premere ► almeno un secondo dopo che è stato collegato l'alimentatore CA. → Il CD-R/RW è vuoto. → Si è verificato un problema di qualità del CD-R/RW, dell'apparecchio di registrazione o del software applicativo. → Sullo stesso CD-R/RW sono stati registrati file in due o più formati (pagina 7).
Alla pressione di un tasto l'indicazione "HOLD" lampeggia nel display e il CD non viene riprodotto.	<ul style="list-style-type: none"> → I tasti sono bloccati. Spostare l'interruttore HOLD nella posizione iniziale (pagina 25).
Non è possibile regolare il volume con i tasti VOL +/- del lettore CD.	<ul style="list-style-type: none"> → Il lettore CD è collegato ad un componente audio. Regolare il volume usando il comando del volume del componente collegato (pagina 26).
Il lettore CD non avvia la carica.	<ul style="list-style-type: none"> → Mentre il lettore CD si trova in modo di arresto, premere ■/CHARGE (pagina 27). → È stato premuto ■ sul telecomando. Premere ■/CHARGE sul lettore CD (pagina 27).
La riproduzione viene avviata dal punto in cui è stata arrestata (funzione di ripristino).	<ul style="list-style-type: none"> → La funzione di ripristino è stata attivata. Per avviare la riproduzione a partire dal primo brano, premere ► durante il modo di arresto fino a che la riproduzione del primo brano non viene avviata oppure aprire il coperchio del lettore CD. In alternativa, scollegare tutte le fonti di alimentazione, quindi reinsertire le batterie o collegare di nuovo l'alimentatore CA (pagine 11, 12, 27).
Il CD emette un fruscio.	<ul style="list-style-type: none"> → Chiudere saldamente il coperchio dello scomparto batterie (pagina 27).

Sintomo	Causa e/o azioni di correzione
Durante la riproduzione di un CD ATRAC o MP3, il CD non gira, ma l'audio viene emesso normalmente.	→ Il lettore CD è stato progettato per arrestare la rotazione di un CD ATRAC o MP3 durante la riproduzione per diminuire il consumo energetico. Non si tratta di un problema di funzionamento.
Nel display appare "NO FILE" dopo aver premuto ►► o dopo aver chiuso il coperchio del lettore CD.	<ul style="list-style-type: none"> → Il CD non contiene file ATRAC3plus/ATRAC3/MP3. → Si sta utilizzando un CD-RW i cui dati sono stati cancellati. → Il CD è sporco.
Quando il coperchio del lettore CD viene chiuso, il CD inizia a girare.	→ Il lettore CD sta leggendo le informazioni contenute nel CD. Non si tratta di un problema di funzionamento.
Non è possibile far funzionare correttamente il lettore CD con il telecomando.	→ I tasti del lettore CD sono stati premuti per errore.
La visualizzazione del display LCD risulta poco chiara e rallentata.	→ Il lettore CD viene utilizzato a temperature eccessivamente elevate (oltre 40°C) oppure eccessivamente basse (al di sotto di 0°C). A temperatura ambiente, il display tornerà alle condizioni di funzionamento normali.
"▶" lampeggia velocemente nel display e non è possibile individuare l'inizio del brano o il punto specifico del brano.	→ Il lettore CD è entrato nel modo di riproduzione dei brani preferiti. Premere più volte PLAY MODE fino a che "▶" non scompare dal display.

Caratteristiche tecniche

Sistema

Sistema audio digitale per CD

Proprietà del diodo al laser

Materiale: GaAlAs

Lunghezza d'onda: $\lambda = 780 \text{ nm}$

Durata di emissione: continua

Uscita laser: inferiore a $44,6 \mu\text{W}$

(questo valore è stato misurato ad una distanza di 200 mm dalla superficie della lente dell'obiettivo sul blocco di cattura ottico con un'apertura di 7 mm).

Conversione D-A

Controllo asse temporale al quarzo a 1 bit

Risposta in frequenza

20 - 20 000 Hz $\pm 2 \text{ dB}$ (misurata da JEITA CP-307)

Uscita (ad un livello di ingresso di 4,5 V)

Uscita di linea (minipresa stereo)

Livello di uscita 0,7 V rms a $47 \text{ k}\Omega$

Impedenza di carico consigliata oltre $10 \text{ k}\Omega$

Auricolari (minipresa stereo)

Circa 5 mW + circa 5 mW a 16Ω

(Circa 1,5 mW + circa 1,5 mW a 16Ω)*

*Per i clienti in Europa

Requisiti di alimentazione

Il codice regionale del modello acquistato è riportato nell'angolo superiore sinistro del codice a barre sulla confezione.

- Due batterie ricaricabili Sony NH-7WMAA: 1,2 V CC $\times 2$
- Batterie ricaricabili Sony NH-WM2AA: 1,2 V CC $\times 2$
- Due batterie LR6 (formato AA): 1,5 V CC $\times 2$
- Alimentatore CA (presa DC IN 4,5 V):
Modelli U, U2, CA, CA2, E92, MX2, TW2 e CA2/C: 120 V, 60 Hz
Modelli CED, CED/4, CE7, CE7/C, EE, EE1, E, E13 e E13/2: 220 - 230 V, 50/60 Hz
Modello CEK: 230 V, 50 Hz
Modello AU2: 240 V, 50 Hz
Modelli EU8, EU8/C, JE.W, E18, KR4 e EE8: 100 - 240 V, 50/60 Hz

Modello HK4: 230 V, 50 Hz

Modello CNA: 220 V, 50 Hz

Durata batteria*1 (ore approssimative)

Se si usa il lettore CD su una superficie piana e stabile.

Il tempo di riproduzione varia a seconda del modo in cui viene usato il lettore CD.

Se vengono utilizzate due batterie ricaricabili Sony NH-7WMAA (caricate per circa 2 ore*2)

	Funzione G-PROTECTION	
	"1"	"2"
CD audio	19	17
File ATRAC3plus*3	30	30
File MP3*4	27	27

Se vengono utilizzate due batterie alcaline Sony LR6 (SG) (prodotte in Giappone)

	Funzione G-PROTECTION	
	"1"	"2"
CD audio	55	50
File ATRAC3plus*3	95	95
File MP3*4	85	85

*1 Valore misurato in base allo standard di JEITA (Japan Electronics and Information Technology Industries Association).

*2 Il tempo di carica varia a seconda del modo in cui vengono usate le batterie ricaricabili.

*3 Se registrato a 48 kbps o 64 kbps

*4 Se registrato a 128 kbps

Temperatura di utilizzo

5°C - 35°C

Dimensioni (l/a/p) (escluse le parti sporgenti e i comandi)

Circa 136,0 \times 28,7 \times 136,0 mm

Peso (accessori esclusi)

Circa 199 g

Brevetti degli Stati Uniti d'America e di altri Paesi concessi su licenza dai Dolby Laboratories.

Il design e le caratteristiche tecniche sono soggetti a modifiche senza preavviso.

Accessori opzionali

Alimentatore CA	AC-E45HG
Sistema diffusori attivi	SRS-Z1
Cavo per batteria auto	DCC-E345
Cavo per batteria auto con blocco di collegamento per auto	DCC-E34CP
Blocco di collegamento per auto	CPA-9C
Batterie ricaricabili	NH-WM2AA
Auricolari (ad eccezione dei clienti in Francia)	MDR-E931LP MDR-EX71SL MDR-Q55SL
Auricolari (per i clienti in Francia)	MDR-E808LP

Se il proprio rivenditore non dispone degli accessori sopra indicati, chiedere informazioni dettagliate relative agli accessori disponibili nel proprio paese.

VAROITUS

Suojaa laite sateelta ja kosteudelta tulipalo- ja sähköiskuvaaran vuoksi.

Älä asenna laitetta ahtaaseen paikkaan, kuten kirjakaappiin tms.

Tulipalovaaran estämiseksi laitteen ilmanvaihtoaukkoja ei saa peittää esim. sanomalehdillä, liinalla, verhoilla jne. Laitteen päälle ei myöskään saa asettaa palavia kynttilöitä.

Palo- ja sähköiskuvaaran välttämiseksi laitteen päälle ei saa asettaa nestettä sisältäviä astioita kuten esimerkiksi kukkamaljakoita.

Joissakin maissa voi olla voimassa tämän laitteen virtalähteenä käytettävän akun hävittämistä koskevia määräyksiä. Tiedustele asiaa paikallisilta viranomaisilta.

VAARA

- AVATTUNA SÄTEILEE
NÄKYMÄTÖNTÄ LASERSÄTEILYÄ
- ÄLÄ KATSO SÄTEESEEN PALJAIN
SILMIN TAI OPTISILLA LAITTEILLA

CE-merkin voimassaolo rajoittuu vain niihin maihin, joissa se on lain nojalla voimassa, eli pääasiassa ETA (Euroopan talousalue) maihin.

ATRAC3plus ja ATRAC3 ovat Sony Corporationin tavaramerkkejä.

Sisältö

Nauti ATRAC CD Walkmanin käytöstä!

Luo monia ATRAC CD -levyjä!	4
Tällä CD-soittimella soittettavat musiikkilähteet	6
ATRAC3plus ja ATRAC3	6
MP3-tiedostot	6
ATRAC3plus-, ATRAC3- ja MP3-muotojen erot	8

Aloittaminen

Osien sijainti	9
Vakiovarusteiden tarkistaminen	10

Ääni-CD-levyn tai ATRAC3plus-, ATRAC3- tai MP3-tiedostojen soittaminen

1. Liitä CD-soitin.	11
2. Aseta soittimeen CD-levy.	11
3. Soita CD-levyä.	11

Soittotavat

Raitojen soittaminen satunnaisessa järjestyksessä (satunnaissoitto)	17
Kaikkien valitussa ryhmässä olevien tiedostojen soitto sattumanvaraisessa järjestyksessä (ryhmän satunnaissoitto) (vain ATRAC-/MP3-CD)	17
Raitojen soittaminen halutussa järjestyksessä kirjanmerkkejä lisäämällä (kirjanmerkkiraitojen soitto)	18
Suosikkisoittolistojen soittaminen (m3u-soittolistan soitto) (vain MP3-CD)	19

Suosikkiraitojen, -tiedostojen tai -ryhmien haku nopeasti hakupyörällä ...	20
Raitojen soittaminen halutussa järjestyksessä (PGM-soitto)	21

Toiminnot

G-PROTECTION-toiminto	23
CD-levyn jäljellä olevan ajan ja jäljellä olevien raitojen määrän tarkistaminen (ääni-CD)	23
ATRAC3plus-, ATRAC3- ja MP3-tiedostoja sisältävän CD-levyn tietojen tarkistaminen	24
Matalien äänien korostaminen (SOUND)	24
Kuulon suojaaminen (AVLS)	25
Painikkeiden lukitseminen (HOLD)	25
Toimintaäänimerkin poistaminen käytöstä	25

FI

CD-soittimen liittäminen

Stereolaitteiston liittäminen	26
-------------------------------------	----

Liittäminen virtalähteeseen

Akkujen tai paristojen käyttäminen	27
Huomautuksia virtalähteistä	29

Lisätietoja

Varotoimet	30
Kunnossapito	30
Vianmääritys	31
Tekniset tiedot	34
Lisävarusteet	35

Nauti ATRAC CD Walkmanin käytöstä!

Kiitos, että olet hankkinut D-NE715:n. Tätä CD Walkman -laitetta kutsutaan ”ATRAC CD Walkman” -laitteeksi, koska voit kuunnella sillä ”ATRAC CD” -levyjä.

Luo monia ATRAC CD -levyjä!

Voit luoda omia ATRAC CD -levyjäsi.

Se on hyvin yksinkertaista. Toimit vain vaiheiden 1, 2 ja 3 mukaisesti.

Vaihe 1 Asenna

Asenna vakiovarusteisiin sisältyvä ”SonicStage Simple Burner” -ohjelmisto.



Vaihe 2 Tallenna

Luo levykuva ja tallenna se CD-R/RW-levylle tietokoneen avulla.

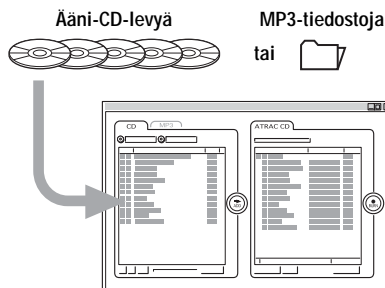

SonicStage Simple Burner -ohjelmisto muuntaa äänitiedot ATRAC3plus- tai ATRAC3-muotoon.

SonicStage Simple Burner -ohjelmiston käyttäminen

Lue vakiovarusteisiin sisältyvä vihkonen ”SonicStage Simple Burner”.

ATRAC CD -levy

ATRAC CD -levy on CD-R/RW-levy, jolle on tallennettu ATRAC3plus- tai ATRAC3-muotoon pakattuja äänitietoja. CD-R/RW-levylle voi tallentaa noin 30 ääni-CD-levyä.* Voit tallentaa myös MP3-tiedostoja muuntamalla ne ATRAC3plus- tai ATRAC3-muotoon.

* Kun CD-levyn (albumin) arvioitu kokonaissoittoaika on 60 minuuttia ja tallennat 700 Mt:n CD-R/RW-levylle nopeudella 48 kbps ATRAC3plus-muotoon.

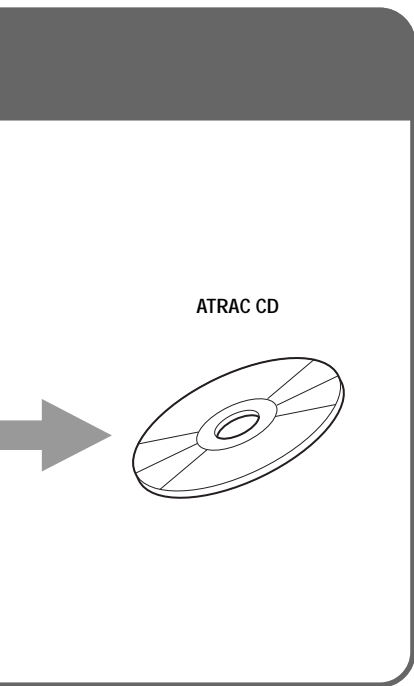

Vaihe 3 Kuuntele

**Voit kuunnella omia ATRAC CD
-levyjäsi CD Walkman -laitteellasi.**



**Voit kuunnella myös ääni-CD-
levyjä CD Walkman -laitteellasi.**

ATRAC3plus- ja ATRAC3-muoto

Katso tämän käyttöohjeen sivuja 6 - 8.

Tällä CD-soittimella soitettavat musiikkilähteet

Voit soittaa tällä soittimella kolmenlaisia musiikkilähteitä:

- ääni-CD-levyjä
- ATRAC3plus- ja ATRAC3-muotoisia tiedostoja
- MP3-tiedostoja.

Käyttökelpoiset levy muodot

Voit käyttää vain ISO 9660 Level 1/2 -levyjä ja Joliet-laajennuksen mukaisia levyjä.

ATRAC3plus ja ATRAC3

”ATRAC3plus” on lyhenne sanoista ”Adaptive Transform Acoustic Coding3plus”. Se on äänenpakkaustekniikka, joka on kehitetty ATRAC3-tekniikan pohjalta. ATRAC3plus pystyy pakkaamaan musiikkitiedoston noin 1/20-osaan tiedoston alkuperäisestä koosta, mutta äänenlaatu pysyy silti hyvänä. Käytettävissä olevat siirtonopeudet ovat 64 kbps ja 48 kbps.

”ATRAC3” on lyhenne sanoista ”Adaptive Transform Acoustic Coding3”. Se on äänenpakkaustekniikka, joka takaa erinomaisen äänenlaadun ja suuren pakkausnopeuden. ATRAC3 pystyy pakkaamaan musiikkitiedoston noin 1/10-osaan tiedoston alkuperäisestä koosta, mikä pienentää tiedoston vaatimaa tallennustilaa. Käytettävissä olevat siirtonopeudet ovat 132 kbps, 105 kbps ja 66 kbps.

Ryhmiä ja tiedostojen suurin määrä

- Ryhmiä suurin määrä: 255
- Tiedostojen suurin määrä: 999

Katso lisätietoja vakiovarusteisiin sisältyvästä vihkosesta ”SonicStage Simple Burner”.

Huomautus tiedostojen tallennuksesta levyille

Jos levyllä on ATRAC3plus/ATRAC3-tiedostoja, älä tallenna levyille muissa muodoissa olevia tiedostoja tai tarpeettomia ryhmiä.

MP3-tiedostot

MP3 on lyhenne sanoista MPEG-1 Audio Layer3. MP3 on ISO (International Organization for Standardization) -organisaation Motion Picture Experts Group -työryhmän tukema äänitiedostojen pakkausstandardi. Se mahdollistaa äänitiedostojen pakkaamisen noin 1/10-osaan tavallisen CD-levyn sisältämien tietojen vaatimasta koosta.

Koska MP3-koodausalgoritmi on julkinen, on olemassa useita tämän standardin kanssa yhteensopivia koodaus- ja dekodeausohjelmia. Saatavissa on myös maksuttomia freeware-ohjelmia. MP3-standardi on yleisesti käytetty tietokoneympäristöissä.

Käyttökelpoisen levymuodon tärkeimmät ominaisuudet ovat seuraavat:

- Hakemistotasojen enintään: 8
- Tiedostojen ja kansioiden nimissä käytettävät merkit:
A - Z, a - z, 0 - 9, _ (alaviiva)

Huomautuksia

- Kun annat tiedostolle nimen, muista antaa tiedostonimelle ”mp3”-tunniste.
- Jos lisäät ”mp3”-tunnisteen muulle kuin MP3-tiedostolle, soitin ei tunnista tiedostoa oikein.
- Tiedoston nimi ei riipu ID3 tag -merkintätiedoista.

Ryhmien ja tiedostojen suurin määrä

- Ryhmien suurin määrä: 100
- Tiedostojen suurin määrä: 400

Pakkaus- ja kirjoitusohjelmiston asetukset

- Tämä CD-soitin tukee MP3-tiedostoja, joiden ominaisuudet ovat seuraavat: siirtonopeus 16 - 320 kbps ja näytteenottotaajuudet 32/44,1/48 kHz. Muutuva siirtonopeus (Variable Bit Rate, VBR) on myös tuettu.
Kun pakkaat äänilähteen MP3-tiedostoksi, sinun kannattaa valita pakkausohjelmistossa siirtonopeuden asetukseksi ”44,1 kHz”, ”128 kbps” ja ”Constant Bit Rate”.
- Määritä tallennus maksimikapasiteettiin saakka valitsemalla asetus ”halting of writing”.
- Jos haluat tallentaa tyhjälle levyille tietoja maksimikapasiteettiin saakka yhdellä kertaa, valitse asetus ”Disc at Once”.

Huomautuksia tiedostojen tallennuksesta levyille

- Jos levyllä on MP3-tiedostoja, älä tallenna levyille muissa muodoissa olevia tiedostoja tai tarpeettomia kansioita.
- Kun asetat soittimeen levyn, CD-soitin lukee kaikki tiedot levyllä olevista kansioista ja tiedostoista. Jos levyllä on useita kansioita, levyn tai seuraavan tiedoston soiton alkaminen voi kestää kauan.

ATRAC3plus-, ATRAC3- ja MP3-muotojen erot

Ryhmät ja kansiot

ATRAC3plus- ja ATRAC3-muotojen rakenne on hyvin yksinkertainen. Se sisältää ”tiedostoja” ja ”ryhmiä”. ”Tiedosto” vastaa ääni-CD-levyn ”raitaa”. ”Ryhmä” on joukko tiedostoja ja vastaa ”albumia”. ”Ryhmällä” ei ole hakemistotyyppistä rakennetta (olemassa olevan ryhmän sisään ei voi luoda uutta ryhmää). Tämä CD-soitin tunnistaa MP3-tiedostoja sisältävän kansion ”ryhmäksi” niin, että se pystyy toistamaan sekä ATRAC3plus- tai ATRAC3-muotoon tallennetut CD-R/RW-levyt että MP3-muotoon tallennetut levyt samalla kertaa.

Raidan nimen ja muiden tietojen näyttö

Kun soitat ATRAC3plus- tai ATRAC3-tiedostoja tai MP3-tiedostoja sisältävää CD-levyä tällä soittimella, soitin näyttää raidan, esittäjän ja albumin nimen. Tämä CD-soitin on ID3 tag -merkintämuodon versioiden 1.1, 2.2 ja 2.3 mukainen*.

* ID3 tag -merkintä on tapa lisätä tiettyjä tietoja (esimerkiksi raidan, albumin ja esittäjän nimi) MP3-tiedostoihin.

Huomautuksia

- Tämä CD-soitin ei pysty tallentamaan musiikkisisältöä tallennuskelpoisille välineille, kuten CD-R/RW-levyille.
- ATRAC3plus- tai ATRAC3-muotoon tallennettuja CD-R/RW-levyjä ei voi soittaa tietokoneessa.
- Soittomahdollisuus voi riippua levyn laadusta ja tallentavan laitteen ominaisuuksista.

Osien sijainti

Katso lisätietoja sulkeissa mainituilta sivuilta.

CD-soitin (etuosa)

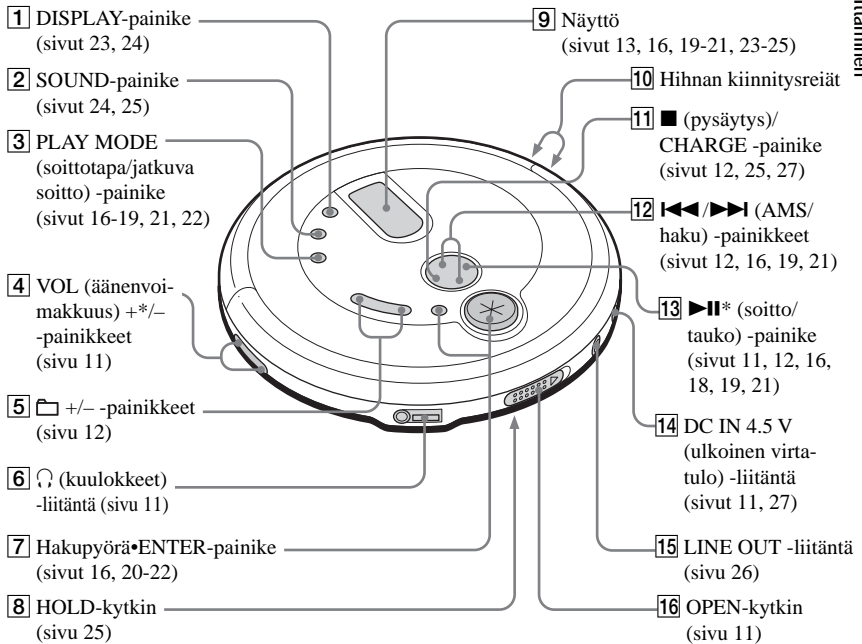

*Painikkeessa on kohopiste.

CD-soitin (sisäosa)

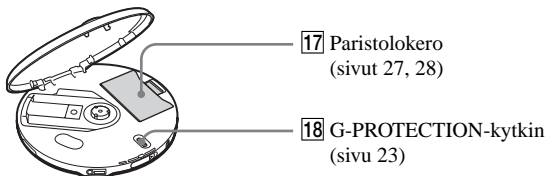

(jatkuu)

Kaukosäädin

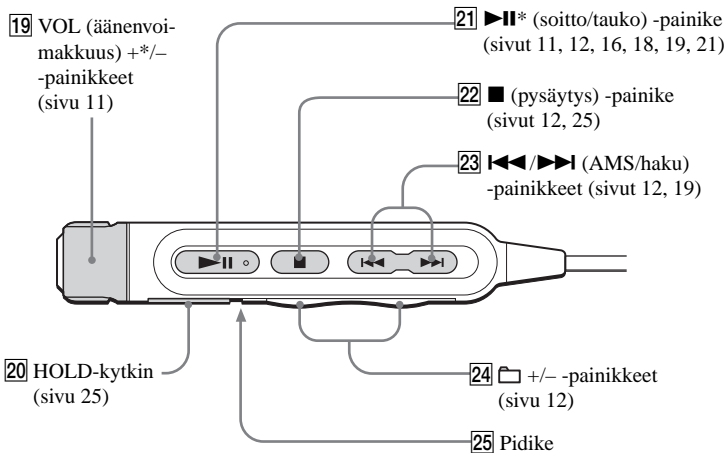

*Painikkeessa on kohopiste.

Vakiovarusteiden tarkistaminen

Verkkolaite (1)

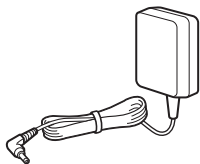

Kuulokkeet/nappikuulokkeet (1)

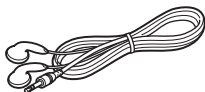

Kaukosäädin (1)

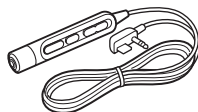

Akut (2)

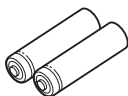

Akkujen/paristojen kantokotelo (1)



CD-ROM (SonicStage Simple Burner) (1)

SonicStage Simple Burner -ohjelmiston käyttöopas (1)

Ääni-CD-levyn tai ATRAC3plus-, ATRAC3- tai MP3-tiedostojen soittaminen

1. Liitä CD-soitin.

- 1 Liitä verkkolaite.
- 2 Liitä kuulokkeet/nappikuulokkeet.

Voit käyttää virtalähteenä myös ladattavia akkuja tai kuivaparistoja. (Katso sivua 27.)

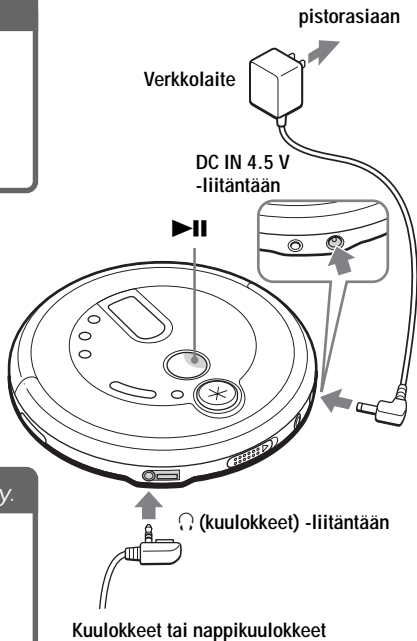

2. Aseta soittimeen CD-levy.

- 1 Avaa kansi liu'uttamalla OPEN-kytkintä.

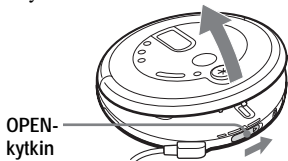

- 2 Aseta CD-levy lokeroon ja sulje kansi.

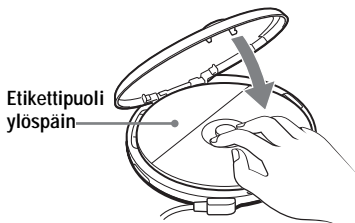

3. Soita CD-levyä.

Paina ▶||-painiketta.

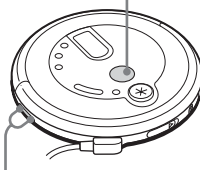

Säädä äänenvoimakkuutta painamalla painiketta VOL + tai -.

Perustoiminnot

Toiminto	Toimi näin
Soitto (edellisestä pysäytyskohdasta)	Paina ►►. Soitto alkaa edellisestä pysäytyskohdasta.
Soitto (ensimmäisestä raidasta)	Kun CD-soitin on pysäytettyä, pidä ►► -painiketta alas painettuna, kunnes ensimmäisen raidan soitto alkaa.
Tauko/soiton jatkaminen tauon jälkeen	Paina ►►.
Pysäytys	Paina ■.*2
Nykyisen raidan alun haku (AMS*1)	Paina ◀◀ kerran nopeasti.*2
Edellisten raitojen alun haku (AMS)	Paina ◀◀ toistuvasti.*2, *3
Seuraavan raidan alun haku (AMS)	Paina ►► kerran nopeasti.*2, *3
Seuraavien raitojen alun haku (AMS)	Paina ►► toistuvasti.*2, *3
Siirtyminen taaksepäin nopeasti	Pidä ◀◀ alas painettuna.*2
Siirtyminen eteenpäin nopeasti	Pidä ►► alas painettuna.*2
Siirtyminen seuraaviin ryhmiin*4	Paina □ + toistuvasti.
Siirtyminen edellisiin ryhmiin*4	Paina □ - toistuvasti.

*1 Automatic Music Sensor, automaattinen raidanhaku

*2 Nämä toiminnot ovat mahdollisia sekä soiton aikana että taukotilassa.

*3 Kun olet soittanut viimeisen raidan, voit palata ensimmäisen raidan alkuun painamalla painiketta ►►.
Vastaavasti jos soitat ensimmäistä raitaa, voit siirtyä viimeiseen raitaan painamalla painiketta ◀◀.

*4 Vain toistettaessa ATRAC-/MP3-CD-levyä

CD-levyn poistaminen

Paina lokeron keskiötä ja nosta
levy pois lokeroista.

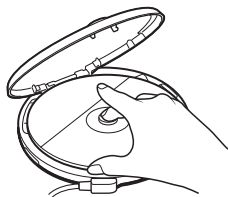

Tietoja CD-R- ja CD-RW-levyistä

Tämä CD-soitin pystyy soittamaan CD-DA-muotoa* käyttäen äänitettyjä CD-R- ja CD-RW-levyjä mutta niiden soittomahdollisuus voi riippua levyn laadusta sekä tallennukseen käytetystä laitteesta.

* CD-DA on lyhenne sanoista Compact Disc Digital Audio. Se on ääni-CD-levyjen äänitysnormi.

Tekijänoikeussuojauksella varustetut levyt

Tämä tuote on tarkoitettu Compact Disc (CD) -standardin mukaisten levyjen soittamiseen. Viime aikoina jotkin levy-yhtiöt ovat tuoneet markkinoille levyjä, jotka on koodattu tekijänoikeuksia suojaavalla tekniikalla. Huomaa, että jotkin näistä levyistä eivät ole CD-standardin mukaisia, eikä niitä voi välttämättä soittaa tällä tuotteella.

Tietoja näytöstä

Kun CD-soitin soittaa levyä, näytössä näkyvät seuraavat ilmaisimet.

Saat näkyviin myös esimerkiksi jäljellä olevan ajan ja raidan nimen painamalla DISPLAY-painiketta (katso sivuja 23 ja 24).

Soitettaessa ääni-CD-levyä

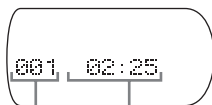

Raidan numero Soittoaika

Soitettaessa CD-tekstitietoja sisältävää ääni-CD-levyä

Raidan nimi

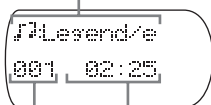

Raidan numero Soittoaika

Soitettaessa ATRAC3plus- tai ATRAC3-tiedostoa

Tiedoston nimi

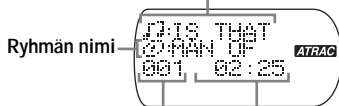

Tiedoston numero Soittoaika

Soitettaessa MP3-tiedostoa

Tiedoston nimi

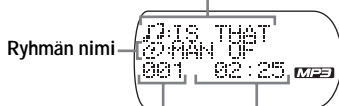

Tiedoston numero Soittoaika

Huomautus

Ennen tiedoston soittamista CD-soitin lukee kaikki tiedostojen ja ryhmien tiedot CD-levyltä. Näytössä näkyy "READING"-ilmaisim.

CD-levyn sisällön mukaan voi olla, että luku kestää jonkin aikaa.

(jatkuu)

Esimerkki ATRAC3plus-/ATRAC3-ryhmistä ja -tiedostoista

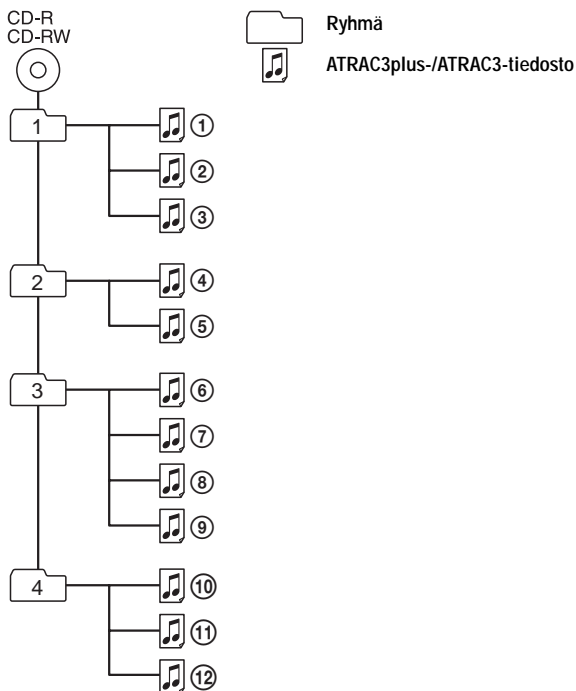

Tiedostotila	Soittaa kaikki ATRAC3plus-/ATRAC3-tiedostot järjestyksessä ①, ②, ③...⑩, ⑪, ⑫.
Ryhmätila	Soittaa kaikki valitussa ryhmässä olevat ATRAC3plus-/ATRAC3-tiedostot.

Huomautuksia

- Ryhmien suurin määrä: 255
Tiedostojen suurin määrä: 999
- Tämä CD-soitin pystyy näyttämään merkit A - Z, a - z, 0 - 9 ja _.
- Puhuttaessa ATRAC CD -levyistä "ryhmä" vastaa "albumia" ja "tiedosto" vastaa "raitaa".

Esimerkki ryhmärakenteesta ja soittojärjestyksestä (MP3-CD)

Ryhmiä ja tiedostojen soittojärjestys on seuraava:

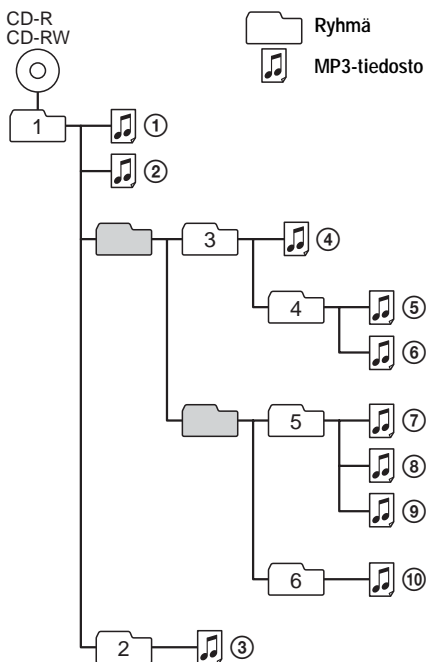

Tiedostotila	Soittaa kaikki MP3-tiedostot järjestyksessä ①, ②, ③...⑨, ⑩.
Ryhmätila	Soittaa kaikki valitussa ryhmässä olevat MP3-tiedostot. (Esimerkki: Jos valitset ryhmän 3, CD-soitin soittaa tiedoston ④. Jos valitset ryhmän 4, CD-soitin soittaa tiedostot ⑤ ja ⑥.)

Huomautuksia

- Soitin ohittaa ne ryhmät, joissa ei ole MP3-tiedostoja.
- Ryhmien suurin määrä: 100
Tiedostojen suurin määrä: 400
- Hakemistotasoa enintään: 8
- Tämä CD-soitin pystyy näyttämään merkit A - Z, a - z, 0 - 9 ja _.
- Puhuttaessa MP3-tiedostoja sisältävistä CD-levyistä "ryhmä" vastaa "albumia" ja "tiedosto" vastaa "raitaa".

Soittotavat

Voit käyttää eri soittotapoja painikkeiden PLAY MODE (soittotila/jatkuva soitto), hakupyörä•ENTER, ◀◀/▶▶ ja ▶▶ avulla.

PLAY MODE -painike

Jos painat painiketta soiton aikana, voit vaihtaa soittotapaa.

Jos pidät painiketta alas painettuna soiton aikana niin kauan, että "⏪" tulee näyttöön, voit soittaa raitoja jatkuvasti painikkeella PLAY MODE valitsemasi soittotavan mukaisesti.

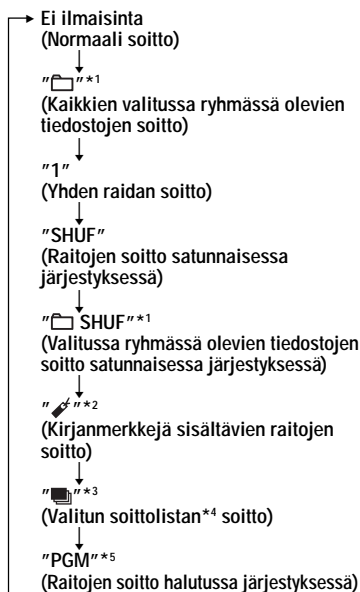

*1 Vain ATRAC-/MP3-CD

*2 Vain, jos raitoihin/tiedostoihin on lisätty kirjanmerkkejä.

*3 Vain MP3-CD

*4 Vain MP3-muotoon tallennetut soittolistat (m3u).

*5 Soiton aikana "PGM" tulee näkyviin vain, kun tietyt raidat tai tiedostot on tallennettu muistiin.

Näyttö

Esimerkiksi CD-tekstitiedot, ATRAC3plus-/ATRAC3-/MP3-tiedostojen tiedot ja soittoaika näkyvät.

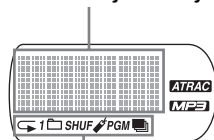

Toistotapa

Hakupyörä ja ENTER-painike

- **Käännä hakupyörää.**
Voit valita haluamasi tiedostot tai ryhmät.
- **Paina ENTER-painiketta.**
Voit vaihtaa tiedostojen/ryhmien hakutilaa ja myös aloittaa soiton. Voit myös määrittää valitut raidat PGM-soittoa varten.

◀◀/▶▶-painikkeet ja ▶▶-painike

- **Paina painiketta ▶▶ tai ◀◀.**
Voit valita haluamasi soittolistan.
- **Paina ▶▶-painiketta.**
Voit lisätä kirjanmerkkejä ja aloittaa soiton sekä soittolistan soiton.

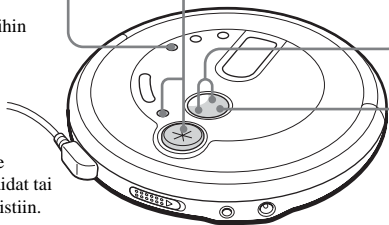

Raitojen soittaminen satunnaisessa järjestyksessä (satunnaissoitto)

Paina soiton aikana PLAY MODE -painiketta toistuvasti, kunnes ”SHUF” näkyy näytössä.

Soitettaessa ATRAC3plus-/ATRAC3-/MP3-tiedostoja

Satunnaistoistotilassa CD-soitin toistaa kaikkia CD-levyn tiedostoja sattumanvaraisessa järjestyksessä.

Kaikkien valitussa ryhmässä olevien tiedostojen soitto sattumanvaraisessa järjestyksessä (ryhmän satunnaissoitto) (vain ATRAC-/MP3-CD)

Paina soiton aikana PLAY MODE -painiketta toistuvasti, kunnes ” SHUF” näkyy näytössä.

Soitettaessa ATRAC3plus-/ATRAC3-/MP3-tiedostoja

CD-soitin toistaa kaikkia valitun ryhmän tiedostoja sattumanvaraisessa järjestyksessä.

Raitojen soittaminen halutussa järjestyksessä kirjanmerkkejä lisäämällä (kirjanmerkkiraitojen soitto)

Voit lisätä kirjanmerkin enintään 99 raitaan CD-levyllä. Voit käyttää tätä toimintoa enintään 10 CD-levylle.

Soitettaessa ATRAC3plus-/ATRAC3-tiedostoja

Voit lisätä kirjanmerkin enintään 999 raitaan CD-levyllä (enintään 5 CD-levylle).

Soitettaessa MP3-tiedostoja

Voit lisätä kirjanmerkin enintään 400 raitaan CD-levyllä (enintään 10 CD-levylle).

Kirjanmerkkien lisääminen

- 1 Kun soitat raitaa, johon haluat lisätä kirjanmerkin, pidä ►||-painiketta alas painettuna, kunnes ”🔍” (kirjanmerkki) vilkkuu näytössä.
Kun kirjanmerkki on lisätty, ”🔍”-ilmaisimen vilkkuminen hidastuu.
- 2 Lisää kirjanmerkki muihin haluamiisi raitoihin toistamalla vaihetta 1.

Kirjanmerkeillä varustettujen raitojen soittaminen

- 1 Paina PLAY MODE -painiketta toistuvasti, kunnes ”🔍” vilkkuu näytössä.
- 2 Paina ►||-painiketta.
”🔍”-ilmaisimella sytyttyä näyttöön, ja kirjanmerkeillä varustettujen raitojen soitto alkaa.

Kirjanmerkkien poistaminen

Kun soitat kirjanmerkillä varustettua raitaa, pidä ►||-painiketta alas painettuna, kunnes ”🔍” katoaa näytöstä.

Kirjanmerkeillä varustettujen raitojen tarkistaminen

Kun soitat kirjanmerkillä varustettua raitaa, ”🔍”-ilmaisimella vilkkuu hitaasti näytössä.

Huomautuksia

- Kun soitat kirjanmerkeillä varustettuja raitoja, soitin soittaa raidat niiden numerojärjestyksessä, ei kirjanmerkkien lisäysjärjestyksessä.
- Jos yrität lisätä kirjanmerkkejä 11:nnele CD-levylle (tai 6:nnele ATRAC CD -levylle), ensimmäisenä soittamasi CD-levyn kirjanmerkit katoavat muistista.
- Jos irrotat kaikki virtalähteet, kaikki tallennetut kirjanmerkit katoavat muistista.
- Jos käytät CD-soitinta akuilla etkä lataa akkuja, vaikka ”Lo batt”-ilmaisimella näyttöön, kaikki tallennetut kirjanmerkit katoavat muistista.

Suosikkisoittolistojen soittaminen (m3u-soittolistan soitto) (vain MP3-CD)

Voit soittaa m3u-suosikkisoittolistojasi.*

* "m3u-soittolista" on tiedosto, johon MP3-tiedostojen soittajärjestys on koodattu. Voitaksesi käyttää soittolistatoimintoa tallenna MP3-tiedostot CD-R/RW-levylle käyttämällä koodausohjelmistoa, joka tukee m3u-muotoa.

- 1 Paina soiton aikana PLAY MODE -painiketta toistuvasti, kunnes "MP3" näkyy näytössä.**

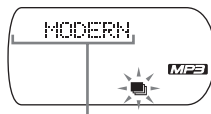

Soittolista

- 2 Valitse haluamasi soittolista painamalla painiketta ◀◀ tai ▶▶.**



- 3 Paina ▶II-painiketta.**



Huomautus

Voit soittaa tällä soittimella vain kaksi ylintä näytössä näkyvää soittolistaa.

Suosikkiraitojen, -tiedostojen tai -ryhmien haku nopeasti hakupyörällä

Suosikkiraidan tai -tiedoston valitseminen

Valitse haluamasi raita tai tiedosto kääntämällä soiton aikana JOG DIAL -pyörää. Paina sitten ENTER-painiketta.
CD-soitin aloittaa soiton.

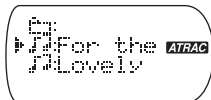

Raitahaun peruuttaminen

Käännä JOG DIAL -pyörää, kunnes "CANCEL" tulee näkyviin, ja paina sitten ENTER-painiketta.

Tiedostohaun peruuttaminen

- 1 Käännä JOG DIAL -pyörää, kunnes "☐:" tulee näkyviin, ja paina sitten ENTER-painiketta.
- 2 Käännä JOG DIAL -pyörää, kunnes "CANCEL" tulee näkyviin, ja paina sitten ENTER-painiketta.

Suosikkiryhmän valitseminen (vain ATRAC-CD ja MP3-CD)

- 1 Käännä soiton aikana JOG DIAL -pyörää, kunnes "☐:" tulee näkyviin, ja paina sitten ENTER-painiketta.
"☐:" ryhmän nimi" tulee näyttöön, ja CD-soitin siirtyy ryhmien hakutilaan.
- 2 Valitse haluamasi ryhmä kääntämällä JOG DIAL -pyörää ja paina ENTER-painiketta.

Voit valita haluamasi tiedoston kääntämällä JOG DIAL -pyörää.

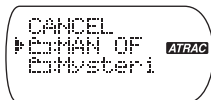

Vihje

Kun käytät CD-soitinta verkkovirralla (verkkolaitteella), voit valita haluamasi ryhmän kääntämällä JOG DIAL -pyörää myös soittimen ollessa pysäytettyä.

Ryhmähaun peruuttaminen

Käännä JOG DIAL -pyörää, kunnes "CANCEL" tulee näkyviin, ja paina sitten ENTER-painiketta.

Huomautus

Käytettäessä ATRAC- tai MP3-CD-levyjä, näkyvissä on enintään 400 tiedostonimeä tai 100 ryhmänimeä. Jos tiedostoja tai ryhmiä on tätä enemmän, näkyviin tulee nimen sijaan tiedoston numero (esimerkiksi 401) tai ryhmän numero (esimerkiksi 101).

Raitojen soittaminen halutussa järjestyksessä (PGM-soitto)

Voit ohjelmoida CD-soittimen soittamaan enintään 64 raitaa (tiedostoa soittaessa ATRAC-/MP3-CD-levyä) haluamassasi järjestyksessä.

- 1** Kun soitin on pysäytettynä, paina DISPLAY-painiketta. Kun ilmaisimet ovat näkyvissä, paina PLAY MODE -painiketta toistuvasti, kunnes "PGM" näkyy näytössä.

Ääni-CD



ATRAC/MP3 CD

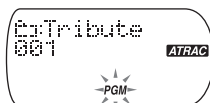

- 2** Valitse haluamasi raita tai tiedosto kääntämällä hakupyörää (tai painamalla painiketta ◀◀ tai ▶▶) ja paina ENTER-painiketta.

Soittojärjestysnumero suurenee yhdellä.

Ääni-CD

Soittojärjestys Raidan numero

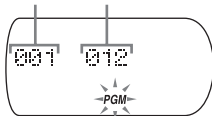

Soittojärjestys

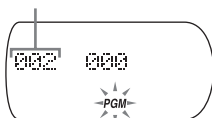

ATRAC/MP3 CD*

Ryhmän nimi



Soittojärjestys Tiedoston nimi



Ryhmän nimi

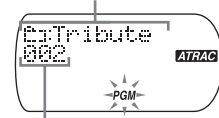

Soittojärjestys

*Voit valita toisen ryhmän myös painamalla painiketta ◻ + tai -.

- 3** Valitse muut haluamasi raidat tai tiedostot haluamassasi järjestyksessä toistamalla vaihetta 2.

- 4** Paina ▶II-painiketta tai pidä ENTER-painiketta alas painettuna, kunnes soitto alkaa.

Ohjelman tarkistaminen

Ohjelmoinnin aikana:

Paina ENTER-painiketta ennen vaihetta 4.

Soittimen ollessa pysäytettynä:

Paina DISPLAY-painiketta. Kun ilmaisimet ovat näkyvissä, paina PLAY MODE -painiketta toistuvasti, kunnes ”PGM” alkaa vilkkua. Paina sitten ENTER-painiketta.

Joka kerta kun painat ENTER-painiketta, raidan numero tulee näyttöön.

Huomautuksia

- Kun olet valinnut 64:n raidan vaiheessa 2, ensimmäinen valitsemasi raita tulee näyttöön.
- Jos valitset yli 64 raitaa, ensimmäiset valitsemasi raidat poistuvat.

Soitettaessa ATRAC3plus-/ATRAC3-/MP3-tiedostoja

Kun soitin on PGM-tilassa, voit ohjelmoida enintään 64 raitaa samaan tapaan kuin ääni-CD-levyn raitoja.

G-PROTECTION-toiminto

G-PROTECTION-toiminto vähentää äänen katkonaisuutta huomattavasti, kun soitinta käytetään hölkäettäessä.

Kun asetat CD-soittimen G-PROTECTION-kytkimen asentoon ”2”, G-PROTECTION-toiminnon vaikutus on suurempi kuin kytkimen ollessa asennossa ”1”.

Jos haluat kuunnella kävellessäsi G-PROTECTION-toiminnon mahdollistamaa laadukasta CD-ääntä, aseta G-PROTECTION-kytkin asentoon ”1”.

Tehokkaamman liikunnan aikana kytkin kannattaa pitää asennossa ”2”.

Huomautus

Äänessä voi olla katkonaisuutta, jos

- CD-soittimeen kohdistuu voimakas isku
- soitettava CD-levy on likaantunut tai naarmuuntunut
- CD-R- tai CD-RW-levy on huonolaatuinen tai tallennukseen alun perin käytetyssä laitteessa tai sovellusohjelmassa on ongelma.

CD-levyn jäljellä olevan ajan ja jäljellä olevien raitojen määrän tarkistaminen (ääni-CD)

Joka kerta, kun painat painiketta DISPLAY, näyttö muuttuu seuraavassa kuvatulla tavalla. Kun soitat CD-tekstitietoja sisältävää ääni-CD-levyä, myös sulkeissa mainitut tiedot näkyvät.

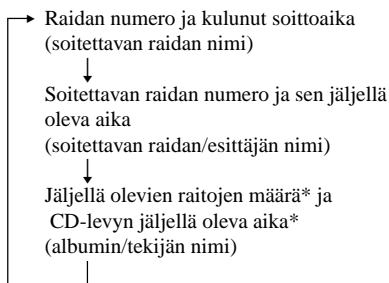

* Ei tule näyttöön yhden raidan soiton, satunnaissoiton tai kirjanmerkeillä varustettujen raitojen soiton aikana.

ATRAC3plus-, ATRAC3- ja MP3-tiedostoja sisältävän CD-levyn tietojen tarkistaminen

Voit tarkistaa ATRAC3plus-, ATRAC3- ja MP3-tiedostoja sisältävän CD-levyn tiedot painamalla DISPLAY-painiketta.

Voit tarkistaa myös tiedoston ID3 tag -tiedot, jos kyseiset tiedot on tallennettu tiedostoon.

Joka kerta, kun painat DISPLAY-painiketta, näyttö muuttuu seuraavasti:

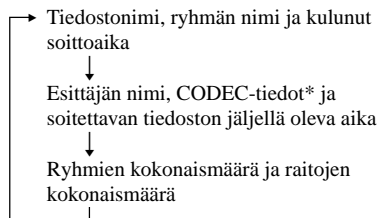

* Muuttuva siirtonopeus (Variable Bit Rate, VBR) ja näytteenottotaajuudet

Huomautuksia

- Jos ryhmällä ei ole nimeä, näytössä näkyy sana "ROOT".
- Jos tiedostossa ei ole ID3-merkintätietoja, "- - -" näkyy näytössä.

Matalien äänien korostaminen (SOUND)

Voit korostaa äänen matalia taajuuksia.

Valitse SOUND-painiketta painamalla "BASS ■■" tai "BASS ■■■".

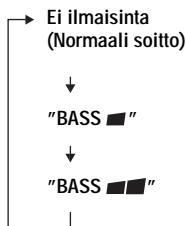

Valittu äänitila näkyy näytössä.

"BASS ■■■" korostaa matalia ääniä enemmän kuin "BASS ■■".

Huomautus

Jos ääni säröytyy SOUND-toiminnon käytön aikana, pienennä äänenvoimakkuutta.

Kuulon suojaaminen (AVLS)

AVLS-toiminto (Automatic Volume Limiter System, automaattinen äänenvoimakkuuden rajoitin) estää liian suuren äänenvoimakkuuden käytön kuulon suojaamiseksi.

Pidä SOUND-painiketta alas painettuna, kunnes "AVLS ON" tulee näyttöön.



Vilkkuu, kun äänenvoimakkuutta nostetaan tiettyä tasoa suuremmaksi.

AVLS-toiminnon poistaminen käytöstä

Pidä SOUND-painiketta alas painettuna, kunnes "AVLS OFF" tulee näyttöön.

Huomautus

Jos käytät SOUND- ja AVLS-toimintoa samanaikaisesti, ääni voi säröytyä. Jos näin käy, pienennä äänenvoimakkuutta.

Painikkeiden lukitseminen (HOLD)

Voit lukita CD-soittimen painikkeet niin, että et voi painaa niitä vahingossa.

Liu'uta HOLD-kytkintä nuolen suuntaan.

Jos HOLD-toiminto on käytössä ja painat jotakin painiketta, "HOLD" alkaa vilkkua näytössä.

Voit käyttää HOLD-toimintoa sekä CD-soittimesta että kaukosäätimestä. Voit käyttää CD-soitinta kaukosäätimellä, kun HOLD-toiminto on poistettu käytöstä kaukosäätimestä.

Painikkeiden vapauttaminen

Liu'uta HOLD-kytkintä nuolen suhteen päinvastaiseen suuntaan.

Toimintäänimerkin poistaminen käytöstä

Voit ottaa pois käytöstä äänimerkin, joka kuuluu kuulokkeista tai nappikuulokkeista käyttäessäsi CD-soitinta.

1 Irrota virtalähde (verkkolaite, akut tai kuivapariot) CD-soittimesta.

2 Pidä CD-soittimen ■/CHARGE-painiketta tai kaukosäätimen ■-painiketta alas painettuna vähintään yksi sekunti ja liitä virtalähde.

Äänimerkin ottaminen käyttöön

Poista virtalähde ja liitä se sitten takaisin painamatta painiketta ■CHARGE tai ■

Stereolaitteiston liittäminen

Voit kuunnella CD-levyjä stereolaitteiston kautta ja äänittää CD-levyjä kasetille. Katso lisätietoja liitettävän laitteen käyttöohjeesta.

Katkaise jokaisesta liitettävästä laitteesta virta ennen niiden liittämistä.

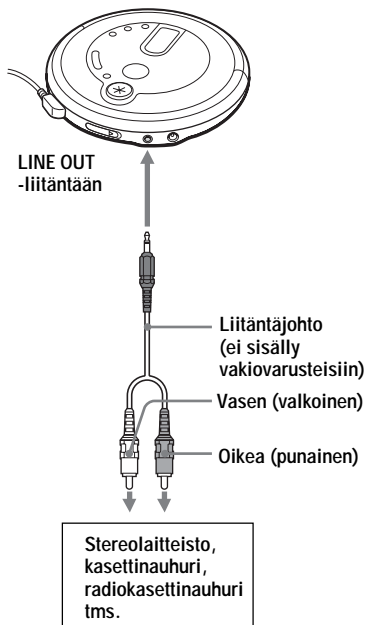

Huomautuksia

- Ennen kuin alat soittaa CD-levyjä, pienennä liitetyn laitteen äänen voimakkuus minimiin, jotta liitetyt kaiuttimet eivät vahingoitu.
- Käytä äänityksen aikana verkkolaitetta. Jos käytät ladattavia akkuja tai kuivapariasteja virtalähteenä, niiden varaus voi purkautua kokonaan äänityksen aikana.
- Säädä liitetyistä laitteista äänen voimakkuus sopivaksi niin, ettei äänessä ole säröä.

Liitäntäjohtoa käytettäessä

Jos äänessä on säröä, liitä laite -liitäntään.

G-PROTECTION- ja SOUND-toiminnot käytettäessä liitäntäjohtoa

- Jos haluat äänittää laadukasta CD-ääntä, aseta G-PROTECTION-kytkin asentoon "1".
- SOUND-toiminto vaikuttaa vain -liitännästä lähtevään ääneen. Se ei siis vaikuta LINE OUT -liitännästä lähtevään ääneen.

► Liittäminen virtalähteeseen

Voit käyttää seuraavia virtalähteitä:

- verkkolaite (katso ”Ääni-CD-levyn tai ATAC3plus-, ATAC3- tai MP3-tiedostojen soittaminen”)
- ladattavat akut
- LR6 (koko AA) -alkaliparistot.

Akun varauksen kesto aika ja latausaika on mainittu kohdassa ”Tekniset tiedot”.

Akkujen tai paristojen käyttäminen

Käytä vain seuraavia akkuja tai paristoja CD-soittimessa:

Akut

Lataa akut ennen niiden ensimmäistä käyttökertaa.

- NH-7WMAA
- NH-WM2AA (NH-WMAA × 2)

Kuivaparistot

- LR6 (koko AA) -alkaliparistot

Akkujen tai paristojen asentaminen

- 1** Avaa CD-soittimen sisällä oleva paristolokeron kansi.

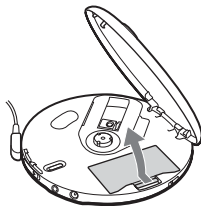

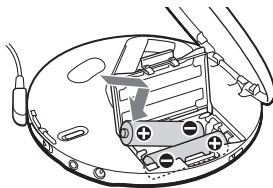

- 2** Asenna kaksi -paristoa paikalleen niin, että paristoissa oleva ⊕-merkkintä tulee kohdakkoin paristolokeron sisällä olevan vastaavan merkinnän kanssa. Sulje sitten kansi niin, että se napsahtaa paikalleen.



Asenna ⊖-pää edellä (kumpikin paristo).

Vakiovarusteisiin sisältyvien akkujen lataaminen

- 1** Liitä verkkolaite CD-soittimen DC IN 4.5 V -liitäntään ja pistorasiaan.
- 2** Aloita lataus painamalla ■/CHARGE-painiketta. CD-soitin alkaa ladata akkuja. -ilmaisinosat syttyvät peräkkäin, ja ”Charging”-ilmaisim näkyy näytössä. Kun akut ovat täysin latautuneet, ilmaisimet ”Charging” ja  sammuvat. Jos painat ■/CHARGE-painiketta, kun lataus on jo päättynyt, -ilmaisim alkaa vilkkua ja sana ”FULL” (täynnä) tulee näyttöön.
- 3** Irrota verkkolaite.

Kuivaparistojen poistaminen

Poista paristot alla olevan kuvan mukaan.

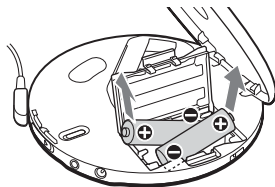

(jatkuu)

Akkujen tai paristojen käyttäminen

Akkujen tai paristojen jäljellä olevan varauksen tarkistaminen

Voit tarkistaa varauksen näytöstä.



Vaihda paristot, kun ””-ilmaisim vilkkuu.



Lo batt*

* Laite antaa äänimerkin.

Huomautuksia

- -ilmaisimet näyttävät akuissa jäljellä olevan varauksen suurin piirtein. Yksi ilmaisinosaa ei aina välttämättä edusta akun kokonaisjännitteen neljäsosaa.
- Laitteen käyttöolosuhteiden mukaan -ilmaisinosat voivat lisääntyä tai vähentyä.

Milloin akut on vaihdettava?

Jos akkujen varauksen kestoaika lyhenee noin puoleen alkuperäisestä, korvaa akut uusilla akuilla.

Akkuja koskevia huomautuksia

- Jotta akkujen alkuperäisen kapasiteetti säilyy pitkään, lataa akut vasta, kun niiden varaus on täysin purkautunut.
- Jos akku on uusi tai sitä ei ole käytetty pitkään aikaan, se ei ehkä lataudu täyteen, ennen kuin olet ladannut ja purkanut varauksen useita kertoja.
- Kun kuljetat akkuja, käytä vakiovarusteisiin sisältyvää akkukoteloa akkujen odottamattoman kuumenemisen estämiseksi. Jos akut pääsevät koskettamaan metalliesineitä, voi siitä johtuva oikosulku aiheuttaa akkujen kuumenemisen tai tulipalon.

Kuivaparistojen käyttöä koskevia huomautuksia

- Irrota verkkolaite.
- Kun paristot ovat täysin purkautuneet, vaihda molemmat paristot uusiin.

Paristolokeron kannen kiinnittäminen

Jos paristolokeron kansi irtoaa soittimen pudotessa tai liiallisen voimankäytön takia, kiinnitä se alla olevan kuvan mukaisesti.

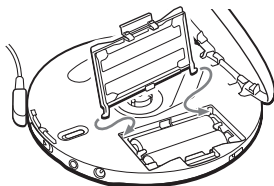

Huomautuksia virtalähteistä

Jos et käytä CD-soitinta pitkään aikaan, irrota CD-soittimesta kaikki virtalähteet.

Verkkolaitteesta

- Käytä vain vakiovarusteisiin sisältyvää verkkolaitetta. Jos sitä ei ole toimitettu CD-soittimen mukana, käytä verkkolaitetta AC-E45HG. Älä käytä mitään muuta verkkolaitetta. Muutoin laite voi vioittua.

Liittimen napaisuus



- Älä koske verkkolaitteeseen märillä käsillä.
- Liitä verkkolaite pistorasiaan, johon yletyt helposti. Jos huomaat verkkolaitteessa jotakin tavallisesta poikkeavaa, irrota se heti pistorasiasta.

Ladattavista akuista ja kuivaparistoista

- Älä lataa kuivaparistoja.
- Älä yritä hävittää akkuja tai paristoja polttamalla.
- Älä sijoita akkuja tai kuivaparistoja kolikoiden tai muiden metalliesineiden yhteyteen. Muutoin voi syntyä lämpöä, jos akun tai pariston positiivinen ja negatiivinen napa koskettavat metalliesinettä.
- Älä käytä ladattavia akkuja ja kuivaparistoja sekaisin.
- Älä käytä uusia ja vanhoja paristoja sekaisin.
- Älä käytä erityyppisiä paristoja sekaisin.
- Poista akut tai paristot, jos niitä ei käytetä pitkään aikaan.

- Jos akut tai paristot pääsevät vuotamaan, pyyhi akkulokero tai paristokotelo puhtaaksi ja asenna uudet akut tai paristot. Jos saat akuista tai paristoista vuotanutta ainetta käsiisi, pese ne huolellisesti.

Varotoimet

Turvallisuudesta

- Jos jokin esine tai nestettä joutuu CD-soittimen sisään, irrota se virtalähteestä ja vie se huoltoon tarkistettavaksi, ennen kuin käytät sitä uudelleen.
- Älä työnnä mitään vieraita esineitä DC IN 4.5 V -liitäntään (ulkoisen virran tuloliitäntä).

CD-soittimesta

- Pidä CD-soittimen linssi puhtaana äläkä kosketa sitä. Jos kosketat linssiä, se voi vahingoittua ja CD-soittimeen voi tulla toimintahäiriö.
- Älä sijoita mitään painavaa esinettä CD-soittimen päälle. CD-soitin ja CD-levy voivat vahingoittua.
- Älä jätä CD-soitinta lämmönlähteiden lähelle tai paikkaan, jossa se altistuu suoralle auringonvalolle, pölylle, hiekalle, kosteudelle, sateelle tai iskuille. Älä myöskään jätä sitä epätasaiselle pinnalle tai autoon, jonka ikkunat ovat kiinni.
- Jos CD-soitin aiheuttaa häiriöitä radio- tai televisiovastaanottoon, katkaise CD-soittimesta virta tai siirrä se kauemmas radiosta tai televisiosta.
- Tällä CD-soittimella ei voi soittaa muodoltaan tavallisista poikkeavia (esimerkiksi sydämen, neliön tai tähden muotoisia) levyjä. Tällaiset levyt voivat vioittaa CD-soitinta. Älä siis käytä kyseisenlaisia levyjä.

CD-levyjen käsittelystä

- Tartu CD-levyyn sen reunoista, jotta se pysyy puhtaana. Älä kosketa levyn pintaa.
- Älä kiinnitä CD-levyn pintaan tarraa tai teippiä.



Ei näin

- Älä jätä CD-levyä alttiiksi suoralle auringonvalolle tai lämmönlähteille. Älä jätä CD-levyä autoon, joka on pysäköity aurinkoiseen paikkaan.

Kuulokkeista/ nappikuulokkeista

Ajoturvallisuus

Älä käytä kuulokkeita tai nappikuulokkeita ajaessasi autoa, muuta moottoriajoneuvoa tai polkupyörää. Kuulokkeiden käyttö voi aiheuttaa vaaratilanteita liikenteessä, ja se on myös kiellettyä joillakin alueilla. Voi myös olla vaarallista, jos kävellessäsi kuuntelet kuulokkeilla suurella äänenvoimakkuudella, varsinkin ylittäessäsi suojatietä. Ole erittäin varovainen tai ole käyttämättä kuulokkeita tilanteissa, joissa ne voivat aiheuttaa vaaraa.

Kuulovaurioiden estäminen

Vältä kuulokkeiden ja nappikuulokkeiden käyttöä suurella äänenvoimakkuudella. Asiantuntijat kehottavat välttämään jatkuvaa, kovaaäänistä ja pitkäaikaista kuuntelua. Jos kuulet korvissasi epänormaalia sointia, pienennä äänenvoimakkuutta tai lopeta laitteen käyttö.

Muiden henkilöiden ottaminen huomioon

Pidä äänenvoimakkuus kohtuullisena. Siten kuulet ulkopuoliset äänet etkä häiritse muita.



Kunnossapito

Kotelon puhdistaminen

Käytä puhdistuksessa pehmeää, kevyesti veteen tai mietoon pesuaineliuokseen kostutettua liinaa. Älä käytä alkoholia, bensiiniä tai ohenteita.



Vianmääritys

Jos ongelma ei katoa tehtyäsi seuraavat tarkistukset, ota yhteys lähimpään Sony-jälleenmyyjään.

Häiriö	Syy ja/tai korjaustoimet
Äänenvoimakkuus ei suurene, vaikka painat painiketta VOL+ toistuvasti.	<ul style="list-style-type: none">→ Jos "AVLS" vilkkuu näytössä, pidä SOUND-painiketta alas painettuna, kunnes "AVLS OFF" näkyy näytössä (sivu 25).→ Kuulokkeet/nappikuulokkeet on liitetty LINE OUT -liitäntään. Liitä ne  (kuulokkeet) -liitäntään. (sivu 11)
Äänenvoimakkuutta ei voi säätää.	<ul style="list-style-type: none">→ Kuulokkeet/nappikuulokkeet on liitetty LINE OUT -liitäntään. Liitä ne  (kuulokkeet) -liitäntään. (sivu 11)
Mitään ääntä ei kuulu tai kuuluu kohinaa.	<ul style="list-style-type: none">→ Liitä liittimet pitävästi (sivu 11).→ Liittimet ovat likaisia. Puhdista liittimet aika ajoin pehmeällä, kuivalla liinalla.
Joitakin tiedostoja ei voi soittaa.	<ul style="list-style-type: none">→ Yritit soittaa tiedostoja, joiden muoto ei ole yhteensopiva tämän CD-soittimen kanssa (sivu 6).
Soittoaika on liian lyhyt, kun virtalähteenä ovat kuivaparistot.	<ul style="list-style-type: none">→ Tarkista, että käytät varmasti alkaliparistoja (mangaaniparistot eivät kelpaa) (sivu 27).→ Vaihda paristot uusiin LR6 (koko AA) -alkaliparistoihin (sivu 27).
Soittoaika on liian lyhyt, kun virtalähteenä ovat ladattavat akut.	<ul style="list-style-type: none">→ Lataa ladattavat akut ja pura niiden varaus useita kertoja. (sivu 27)
"Lo batt" näkyy näytössä. CD-levy ei soi.	<ul style="list-style-type: none">→ Ladattavien akkujen varaus on täysin purkautunut. Lataa akut. (sivu 27)→ Vaihda paristot uusiin LR6 (koko AA) -alkaliparistoihin (sivu 27).
"Hi dc In" tulee näyttöön.	<ul style="list-style-type: none">→ Käytä vain kohdassa "Lisävarusteet" mainittua verkkolaitetta tai auton akun sovitinkaapelia (sivu 35).→ Poista kaikki virtalähteet ja asenna sitten paristot tai liitä verkkolaite uudelleen (sivut 11, 27).

(jatkuu)

Häiriö	Syy ja/tai korjaustoimet
CD-levy ei soi tai ilmaisin "No disc" tulee näyttöön, kun CD-levy on paikallaan CD-soittimessa.	<ul style="list-style-type: none"> → Painikkeet on lukittu. Liu'uta HOLD-kytkintä taaksepäin (sivu 25). → CD-levy on likaantunut tai viallinen. → Tarkista, että CD-levy on paikallaan tekstuipuoli ylöspäin (sivu 11). → Laitteen sisään on tiivistynyt kosteutta. Älä käytä CD-soitinta useaan tuntiin, jotta kosteus haihtuu. → Sulje paristokotelon kansi pitävästi (sivu 27). → Tarkista, että paristot ovat oikein paikoillaan (sivu 27). → Liitä verkkolaite pitävästi pistorasiaan (sivu 11). → Paina ► -painiketta vähintään yhden sekunnin kuluttua siitä, kun olet liittänyt verkkolaitteen. → CD-R- tai CD-RW-levy on tyhjä. → CD-R- tai CD-RW-levyn laadussa tai tallennukseen käytetyssä laitteessa tai sovellusohjelmassa on ongelma. → Samalle CD-R/RW-levylle on tallennettu vähintään kahdessa eri muodossa olevia tiedostoja (sivu 7).
"HOLD" alkaa vilkkua näytössä, kun painat jotain painiketta, eikä laite soita CD-levyä.	<ul style="list-style-type: none"> → Painikkeet on lukittu. Liu'uta HOLD-kytkintä taaksepäin (sivu 25).
Äänenvoimakkuutta ei voi säätää CD-soittimen painikkeilla VOL +/-.	<ul style="list-style-type: none"> → CD-soitin on liitetty toiseen äänilaitteeseen. Säädä äänenvoimakkuus liitetyn laitteen äänenvoimakkuuden säätimellä. (sivu 26)
CD-soitin ei ala ladata akkuja.	<ul style="list-style-type: none"> → Kun CD-soitin on pysäytettynä, paina ■/CHARGE-painiketta (sivu 27). → Painoit kaukosäätimen ■-painiketta. Paina CD-soittimen ■/CHARGE-painiketta (sivu 27).
Soitto alkaa edellisestä keskeytyskohdasta (soitonjatkamistoiminto).	<ul style="list-style-type: none"> → Soitonjatkamistoiminto on käytössä. Voit aloittaa soiton ensimmäisestä raidasta painamalla ► -painiketta soittimen ollessa pysäytettynä, kunnes ensimmäisen raidan soitto alkaa, tai avaamalla CD-soittimen kannen. Vaihtoehtoisesti voit myös irrottaa virtalähteen ja asentaa sitten paristot tai liittää verkkolaitteen uudelleen (sivut 11, 12, 27).
Kuuluu pyörivän CD-levyn rahinaa.	<ul style="list-style-type: none"> → Sulje akkulokeron/paristokotelon kansi pitävästi (sivu 27).

Häiriö	Syy ja/tai korjaustoimet
ATRAC CD- tai MP3 CD -levyn soiton aikana CD-levy ei pyöri, mutta kuulet äänen normaalisti.	→ CD-soitin on suunniteltu pysäyttämään ATRAC CD- tai MP3 CD -levyn pyörittäminen soiton aikana virrankulutuksen pienentämiseksi. Soittimessa ei ole vikaa.
"NO FILE" tulee näyttöön, kun painat ►II-painiketta tai suljet CD-soittimen kannen.	→ CD-levyllä ei ole ATRAC3plus-/ATRAC3-/MP3-tiedostoja. → Soittimessa on CD-RW-levy, jolla ei ole tietoja. → CD-levy on likainen.
Kun suljet CD-soittimen kannen, CD-levy alkaa pyöriä.	→ CD-soitin lukee CD-levyllä olevia tietoja. Soittimessa ei ole vikaa.
Et voi käyttää CD-soitinta kaukosäätimellä.	→ Pidät CD-soittimen painikkeita painettuina vahingossa.
Nestekidenäyttöä on vaikea nähdä tai sen toiminta hidastuu.	→ Käytät CD-soitinta korkeassa (yli 40 °C) tai matalassa (alle 0 °C) lämpötilassa. Huoneenlämpötilassa näytön toiminta palautuu normaaliksi.
"  " vilkkuu nopeasti näytössä, etkä löydä raidan alkua tai tiettyä kohtaa raidasta.	→ CD-soitin on siirtynyt kirjanmerkeillä varustettujen raitojen soittoon. Paina PLAY MODE -painiketta toistuvasti, kunnes "  " katoaa näytöstä.

Tekniset tiedot

Järjestelmä

Digitaalinen CD-äänijärjestelmä

Laserdiodin ominaisuudet

Materiaali: GaAlAs

Aallonpituus: $\lambda = 780$ nm

Säteilyn kesto: Jatkuva

Laserlähtöteho: Alle 44,6 μ W (Tämä lähtöteho on mitattu 200 mm:n etäisyydeltä optisen lukupäälökhon objektiivinlinsin pinnalta 7 mm:n aukolla.)

D/A-muunnos

1-bittinen kideohjattu aika-akselimuunnos

Taajuusvaste

20 - 20 000 Hz ± 1 dB (mittaus: JEITA CP-307)

Lähtöteho (4,5 V:n tulolla)

Linjalähtö (stereominiliitäntä)

Lähtötaso 0,7 V RMS 47 k Ω

Suosittelava kuormitusimpedanssi yli 10 k Ω

Nappikuulokkeet (stereominiliitäntä)

Noin 5 mW + noin 5 mW 16 Ω

(Noin 1,5 mW + noin 1,5 mW 16 Ω)*

*Eurooppalaiset asiakkaat

Käyttöjännite

Näet ostamasi mallin aluekoodin pakkauksessa olevan viivakoodin vasemmasta yläkulmasta.

- Kaksi ladattavaa Sony NH-7WMAA -akkuja: 1,2 V DC \times 2
- Sony NH-WM2AA -akut: 1,2 V DC \times 2
- Kaksi LR6 (koko AA) -paristoa: 1,5 V DC \times 2
- Verkkolaite (DC IN 4.5 V -liitäntä):
U-, U2-, CA-, CA2-, E92-, MX2-, TW2- ja CA2/C-malli: 120 V, 60 Hz
CED-, CED/4-, CE7-, CE7/C-, EE-, EE1-, E-, E13- ja E13/2-malli: 220 - 230 V, 50/60 Hz
CEK-malli: 230 V, 50 Hz
AU2-malli: 240 V, 50 Hz
EU8-, EU8/C-, JE.W-, E18-, KR4- ja EE8-malli:
100 - 240 V, 50/60 Hz
HK4-malli: 230 V, 50 Hz
CNA-malli: 220 V, 50 Hz

Akkujen/paristojen varauksen kestoaika*1 (keskim. tuntia)

(Kun käytät CD-soitinta tasaisella ja vakaalla alustalla.)

Soittoaika vaihtelee CD-soittimen käyttötavan mukaan.

Kaytettäessä kahta Sonyn NH-7WMAA-akkuja (ladattu noin 2 tuntia*2)

	G-PROTECTION-toiminto	
	"1"	"2"
Ääni-CD-levyjä	19	17
ATRAC3plus-tiedostoja*3	30	30
MP3-tiedostoja*4	27	27

Kaytettäessä kahta Sonyn alkaliparistoa LR6 (SG) (valmistettu Japanissa)

	G-PROTECTION-toiminto	
	"1"	"2"
Ääni-CD-levyjä	55	50
ATRAC3plus-tiedostoja*3	95	95
MP3-tiedostoja*4	85	85

*1 JEITA (Japan Electronics and Information Technology Industries Association) -standardin mukaisesti mitattu arvo.

*2 Latausaika riippuu ladattavan akun käyttötavasta.

*3 Tallennuksen siirtonopeus 48 kbps tai 64 kbps

*4 Tallennuksen siirtonopeus 128 kbps

Käyttölämpötila

5°C - 35°C

Mitat (l/k/s) (ei sisällä ulkonevia osia eikä säätimiä)

Noin 136,0 \times 28,7 \times 136,0 mm

Paino (ilman varusteita)

Noin 199 g

Dolby Laboratories on myöntänyt lisenssin yhdysvaltalaisiin ja muun maalaisiin patenteihin.

Valmistaja pidättää itsellään oikeuden muuttaa laitteen muotoilua ja ominaisuuksia ilman erillistä ilmoitusta.

Lisävarusteet

Verkkolaite	AC-E45HG
Aktiivinen kaiutinjärjestelmä	SRS-Z1
Auton akun sovitinkaapeli	DCC-E345
Auton akun sovitinkaapeli ja autoliitäntäpakkaus	DCC-E34CP
Autoliitäntäpakkaus	CPA-9C
Ladattava akku	NH-WM2AA
Nappikuulokkeet (paitsi Ranskassa olevat asiakkaat)	MDR-E931LP MDR-EX71SL MDR-Q55SL
Nappikuulokkeet (Ranskassa olevat asiakkaat)	MDR-E808LP

Saattaa olla, ettei kaikilla jälleenmyyjillä ole kaikkia yllä mainittuja lisävarusteita. Kysy jälleenmyyjältä lisätietoja saatavissa olevista lisävarusteista.

<http://www.sony.net/>

Sony Corporation Printed in Malaysia



* 3 2 5 3 1 2 5 3 3 * (1)