

Portable MiniDisc Player

Bedienungsanleitung



„WALKMAN“ ist ein registriertes Warenzeichen der Sony Corporation für Kopfhörer-Stereogeräte. WALKMAN ist ein Warenzeichen der Sony Corporation.

MZ-E10

Sony Corporation © 2003 Printed in Japan

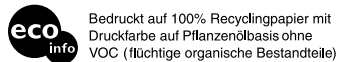

Bedruckt auf 100% Recyclingpapier mit Druckfarbe auf Pflanzenbasis ohne VOC (flüchtige organische Bestandteile).



VORSICHT

Um Feuergefahr und die Gefahr eines elektrischen Schlags zu vermeiden, dürfen Sie das Gerät weder Regen noch Feuchtigkeit aussetzen.

Stellen Sie das Gerät nicht an einem Ort auf, an dem ausreichende Luftzufuhr nicht gegeben ist, zum Beispiel in einem engen Regalfach oder in einem Einbauschränk.

Decken Sie die Lüftungöffnungen des Geräts nicht mit Zeitungen, Tischdecken, Vorhängen usw. ab, und stellen Sie keine brennenden Kerzen auf dem Gerät ab, da sonst Feuergefahr besteht. Stellen Sie auch keine angezündeten Kerzen auf dem Gerät ab.

Um Feuergefahr und die Gefahr eines elektrischen Schlags zu vermeiden, dürfen keine mit Flüssigkeit gefüllten Objekte, z.B. Vasen, auf dem Gerät abgestellt werden.

In bestimmten Ländern können gesetzliche Vorschriften für die Entsorgung der für dieses Produkt verwendeten Batterien/Akkus gelten. Weitere Informationen erhalten Sie bei der zuständigen Behörde.

VORSICHT — UNSICHTBARE LASERSTRAHLUNG BEI GEÖFFNETEM GERÄT

KEINESFALLS MIT ODER OHNE OPTISCHE INSTRUMENTE DIREKT IN DEN LASERSTRAHL BLICKEN.

Informationen

IN KEINEM FALL HAFTET DER VERKÄUFER FÜR DIREKTE, INDIREKT VERURSACHTETE ODER FOLGESCHÄDEN, GLEICH WELCHER ART, ODER FÜR ENTGANGENE GEWINNE ODER AUSGABEN, DIE AUFGRUND EINES DEFEKTEN PRODUKTS ODER AUFGRUND DER VERWENDUNG EINES PRODUKTS ENTSTEHEN.

Für Kunden in Deutschland

Entsorgungshinweis: Bitte werfen Sie nur entladene Batterien in die Sammelboxen beim Handel oder den Kommunen. Entladen sind Batterien in der Regel dann, wenn das Gerät abschaltet und signalisiert „Batterie leer“ oder nach längerer Gebrauchsdauer der Batterien „nicht mehr einwandfrei funktioniert“. Um sicherzugehen, kleben Sie die Batteriepole z.B. mit einem Klebestreifen ab oder geben Sie die Batterien einzeln in einen Plastikbeutel.

Die Gültigkeit der CE-Kennzeichnung ist auf ausschließlich solche Länder beschränkt, in denen diese Kennzeichnung gesetzlich vorgeschrieben ist. Dies gilt vornehmlich für EEA-Länder (European Economic Area).

Betriebsvorbereitungen

1 Den BUILT-IN BATTERY auf ON-Stellung schieben.

Der Schutz für den eingebauten Lithiumionen-Akku wird aufgehoben. Strom wird an den Player angelegt, und Aufladen des eingebauten Akkus wird möglich.

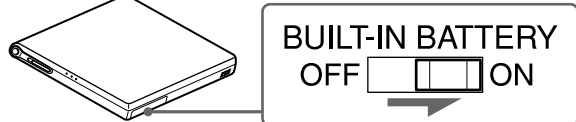

Lassen Sie den Schalter in Position ON. Wenn der Player aber 3 Monate oder länger nicht verwendet wird, stellen Sie den Schalter auf OFF, um Beeinträchtigung des Akkus zu vermeiden.

Bei Betrieb des Players mit Netzteil oder über Trockenbatterie Der Player braucht normalerweise Stromversorgung vom eingebauten Akku. Beachten Sie immer folgendes bei der Verwendung des Akkus:

- Lassen Sie den BUILT-IN BATTERY immer auf ON gestellt, egal welche Betriebsstromquelle Sie verwenden.
- Laden Sie den eingebauten Akku, bevor er ganz entladen ist.

2 Laden Sie den Akku auf.

Die „3-color info-LED“ (dreifarbige Info-LED) leuchtet zu Beginn des Ladevorgangs rot.

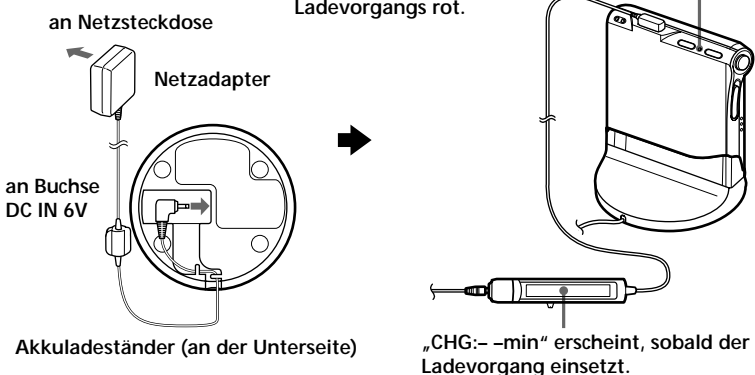

Beim Einsetzen des Players in den Akkuladeständer leuchtet die „3-color info-LED“ rot auf, und der Ladevorgang beginnt.

- Wenn die „3-color info-LED“ nach kurzer Zeit erlischt Das bedeutet, dass der eingebaute Akku ausreichend geladen ist (der Akku ist werkseitig aufgeladen).
- Wenn „CHG--min“ im Display der Fernbedienung angezeigt wird Dies ist die restliche Ladezeit. Normalerweise dauert es eine Stunde, bis ein vollständig entladener Akku aufgeladen ist. An der Stelle, wo die „3-color info-LED“ am Player und das Display an der Fernbedienung erlöschen, ist der Akku zu ca. 80% geladen. Nach ca. zweieinhalb Stunden ist der Akku dann voll aufgeladen.

Hinweise

- Bis zum Aufleuchten der LED bzw. Erscheinen der Displayanzeige kann je nach Akkuzustand bis zu eine Minute vergehen (z. B. bei vollständig entladem Akku).
- Laden Sie den Akku bei Temperatur zwischen 0°C und +40°C. Die Ladezeit kann je nach Umgebungstemperatur variieren.

Player und Fernbedienung arbeiten während des Ladevorgangs.

3 Stellen Sie die Anschlüsse her und geben Sie die Bedienteile frei.

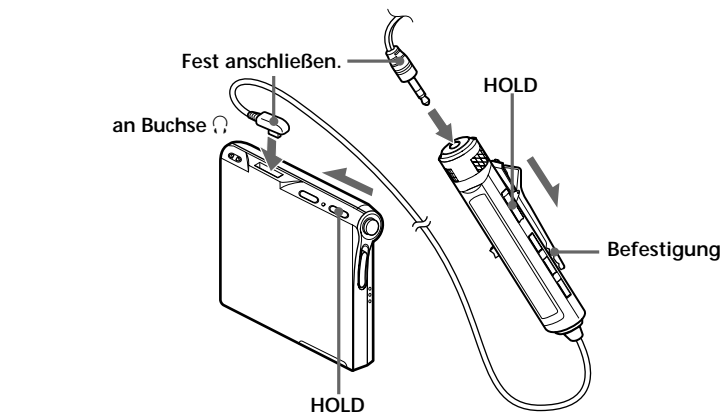

Verwenden der Befestigung an der Fernbedienung

Es ist unter Umständen schwierig, die Anzeigen auf dem Display zu lesen, wenn die Fernbedienung aufgrund der Position des Befestigungsclips so angebracht ist, dass die Anzeigen auf dem Kopf stehen. In diesem Fall können Sie den Befestigungsclip wie unten dargestellt abnehmen und in entgegengesetzter Richtung anbringen.

- Nehmen Sie den Befestigungsclip ab.
- Bringen Sie den Befestigungsclip in entgegengesetzter Richtung an.

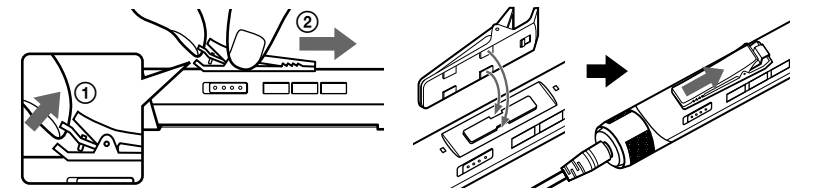

Abspielen von MDs

1 Legen Sie eine MD ein.

- Verschieben Sie den Schalter OPEN, um den Deckel zu öffnen.
- Legen Sie die MD ein.
- Schließen Sie den Deckel.

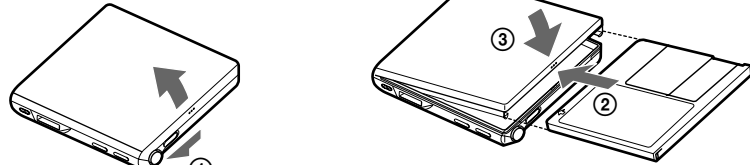

Die MD wird wie in der Abbildung mit dem Etikett nach oben eingelegt und in Pfeilrichtung hineingeschoben.

2 Spielen Sie die MD ab.

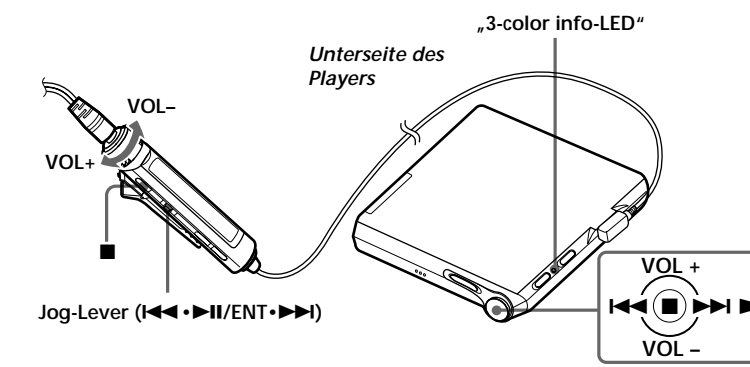

- Drücken Sie auf den Jog-Lever ►|| an der Fernbedienung. (Oder drücken Sie die Steuertaste am Player in Richtung ►►►) Über den Kopfhörer/Ohrhörer ist ein kurzer Bestätigungston zu hören. Die LED leuchtet auf.
- Zur Einstellung der Lautstärke drehen Sie den Lautstärkeregler an der Fernbedienung in Richtung VOL + oder –. (Oder drücken Sie die Steuertaste am Player in Richtung VOL + oder –) Die Lautstärkeanzeige erscheint dabei auf dem Display und informiert über die aktuelle Einstellung.

Zum Stoppen der Wiedergabe drücken Sie ■.

Über den Kopfhörer/Ohrhörer ist ein langer Bestätigungston zu hören. Die Wiedergabe setzt an der Stelle ein, an der sie zuletzt gestoppt wurde. Um die Wiedergabe am Anfang der Disc zu starten, drücken Sie mindestens 2 Sekunden lang auf den Jog-Lever ►|| an der Fernbedienung (oder drücken Sie die Steuertaste am Player mindestens 2 Sekunden lang in Richtung ►►►).

Für	Bedienvorgang (Bestätigungstöne im Kopfhörer/Ohrhörer)
Wiedergabepause	Drücken Sie auf den Jog-Lever ► an der Fernbedienung (aufeinanderfolgende kurze Töne). Zum Fortsetzen der Wiedergabe drücken Sie den Jog-Lever ► ein weiteres Mal.
Sprung zum Anfang des aktuellen oder vorangehenden Titels	Schieben Sie den Jog-Lever an der Fernbedienung in Richtung ◀◀◀ (drei kurze Töne). (Oder drücken Sie die Steuertaste am Player in Richtung ◀◀◀)
Sprung zum Anfang des nächsten Titels	Schieben Sie den Jog-Lever an der Fernbedienung in Richtung ►►► (zwei kurze Töne). (Oder drücken Sie die Steuertaste am Player in Richtung ►►►)
Vor-/Rücklauf während der Wiedergabe	Schieben Sie den Jog-Lever an der Fernbedienung in Richtung ◀◀◀ oder ►►► und halten Sie ihn fest. (Oder drücken Sie die Steuertaste am Player in Richtung ◀◀◀ oder ►►►)
Suchlauf zu einer bestimmten Stelle durch Mitverfolgen der Abspielzeit (Zeitsuche)	Schieben Sie den Jog-Lever an der Fernbedienung bei Wiedergabepause in Richtung ◀◀◀ oder ►►► und halten Sie ihn fest.
Suchlauf zu einem bestimmten Titel durch Mitverfolgen der Titelnummern (Indexsuche)	Schieben Sie den Jog-Lever an der Fernbedienung bei gestoppter Wiedergabe in Richtung ◀◀◀ oder ►►► und halten Sie ihn fest.
Sprung zum Anfang des jeweils 10. Titels (nur bei Wiedergabe von Discs ohne Gruppeneinstellungen ¹⁾)	Drücken Sie die Taste ◻ + oder –.
Herausnehmen der MD	Drücken Sie ■ und verschieben Sie dann OPEN ²⁾ .

¹⁾ Einzelheiten hierzu finden Sie unter „Verwendung der Gruppenfunktion“.

²⁾ Nach dem Öffnen des Deckels setzt der nächste Wiedergabevorgang am Anfang des ersten Titels ein (sofern keine Informationen im Personal Disc Memory gespeichert sind).

Über die „3-color info-LED“

Die LED informiert über den aktuellen Betriebsmodus, den Ladestatus und die Akkukapazität. Wie der Ladestatus angezeigt wird, ist unter „Betriebsvorbereitungen“ beschrieben. Einzelheiten zur Akkukapazität finden Sie unter „Aufladen des eingebauten Akkus“ auf der Rückseite.

LED-Farbe	Betriebszustand
Rot	Abspielen einer Disc ohne Gruppeneinstellungen
Grün	Abspielen einer Disc mit Gruppeneinstellungen
Orange	Sprung zu einer anderen Gruppe (Gruppenprung-Funktion)

► Verschiedene Wiedergabearten

Fernbedienung

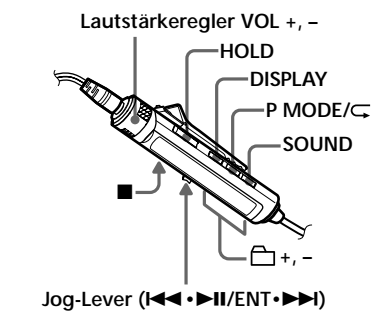

Unterseite des Players

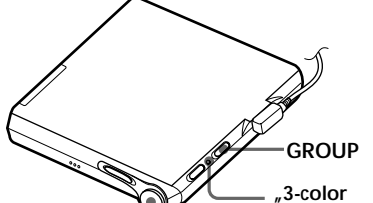

Steuertaste mit 5 Funktionen (◀◀◀ ◀ ▶▶▶ ▶ ■)

Wählen des Wiedergabemodus

Mit Hilfe der Taste P MODE/◁ an der Fernbedienung können Sie zwischen mehreren Wiedergabemodi wählen.

- Drücken Sie P MODE/◁ ggf. wiederholt. Bei jeder Tastenbetätigung wird nach folgendem Schema weitergeschaltet:

Displayanzeige*	Wiedergabemodus
(keine) (Normalwiedergabe)	Einmaliges Abspielen aller Titel.
I (Einzelwiedergabe)	Einmaliges Abspielen eines einzelnen Titels.
◀ (Lesezeichen-Wiedergabe)	Abspielen markierter Titel in der Reihenfolge ihrer Titelnummern.
SHUF (Zufallswiedergabe)	Abspielen aller Titel in zufälliger Reihenfolge.
PGM (Programm-wiedergabe)	Abspielen von Titeln in der vom Benutzer festgelegten Reihenfolge.

* Beim Abspielen einer Disc mit Gruppeneinstellungen erscheint die Gruppenmodus-Anzeige (◻). Einzelheiten hierzu finden Sie unter „Verwendung der Gruppenfunktion“.

Wiederholtes Abspielen von Titeln (Repeat Play)

Mit der Wiederholfunktion können Sie bei Normal-, Einzeltitel-, Zufalls- und Programmwiedergabe Titel wiederholt abspielen.

- Drücken Sie im gewählten Wiedergabemodus während der Wiedergabe die Taste P MODE/◁ mindestens 2 Sekunden lang. „◁“ wird zur Bestätigung auf dem Display angezeigt.

Wiedergabewiederholungs-Anzeige

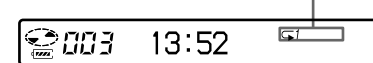

Zum Annullieren der Wiedergabewiederholung

Drücken Sie die Taste P MODE/◁ ein weiteres Mal mindestens 2 Sekunden lang.



Während der Wiedergabewiederholung können Sie durch Drücken der Taste P MODE/◁ den gewünschten Wiedergabemodus auswählen.

Abspielen markierter Titel (Bookmark Play)

Sie können Titel auf einer Disc mit Lesezeichen markieren, wenn Sie nur diese Titel hören möchten. Die Abspielfolge der markierten Titel kann nicht geändert werden.

Zum Markieren von Titeln

- Drücken Sie während der Wiedergabe des gewünschten Titels mindestens 2 Sekunden lang auf den Jog-Lever.

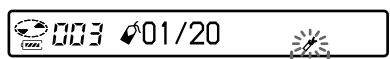

Blinkt langsam

Der erste Titel für Lesezeichen-Wiedergabe ist markiert.

- Wiederholen Sie Schritt 1, um weitere Titel zu markieren. Sie können bis zu 20 Titel markieren.

Zum Abspielen der markierten Titel

- Drücken Sie während der Wiedergabe wiederholt die Taste P MODE/◁, bis „▶▶▶ TRPLAY?“ auf dem Display angezeigt wird.
- Drücken Sie auf den Jog-Lever. Die markierten Titel werden in chronologischer Reihenfolge (kleinste bis größte Titelnummer) wiedergegeben.

Zum Löschen eines Lesezeichens Drücken Sie während der Wiedergabe des Titels, dessen Lesezeichen gelöscht werden soll, mindestens 2 Sekunden lang auf den Jog-Lever.

Hinweis Beim Öffnen des Deckels werden alle gesetzten Lesezeichen gelöscht.

Abspielen von Titeln in einer bestimmten Reihenfolge (Program Play)

- Drücken Sie während der Wiedergabe wiederholt die Taste P MODE/◁, bis „PGM“ auf dem Display angezeigt wird.
- Verschieben Sie den Jog-Lever wiederholt, um einen Titel zu wählen, und drücken Sie dann auf den Jog-Lever, um den Titel zu programmieren.

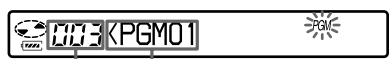

Titelnummer Programmschrittnummer

- Wiederholen Sie Schritt 2, um weitere Titel zu programmieren. Sie können bis zu 20 Titel programmieren.
- Drücken Sie nach dem Programmieren der gewünschten Titel mindestens 2 Sekunden lang auf den Jog-Lever. Das Programm wird gespeichert, und die Wiedergabe des ersten Titels setzt ein.

Das eingegebene Programm bleibt auch nach Abschluss oder Stoppen der Wiedergabe gespeichert.

Hinweis

Beim Öffnen des Deckels wird das gespeicherte Programm gelöscht.

Verwendung der Gruppenfunktion

Die Gruppenfunktion erlaubt das Abspielen von Discs mit Gruppeneinstellungen. Diese Funktion ist bei der Wiedergabe von MDs hilfreich, auf denen mehrere Alben oder CD-Singles im MDLP-Modus (LP bzw. LP4) aufgezeichnet worden sind.

Was versteht man unter einer mit Gruppeneinstellungen versehenen Disc? Der Player kann Titel in Einheiten von Gruppen abspielen. Die Titel müssen hierfür auf der Disc unterschiedlichen Gruppen zugeordnet sein, wie nachfolgend beschrieben.

Beim Abspielen einer Disc mit Gruppeneinstellungen leuchtet die „3-color info-LED“ grün.

Bei nicht gruppierten Titeln (Normalwiedergabe)

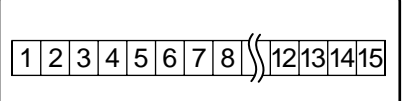

Titel 1 bis 5 sind Gruppe 1 zugeordnet. Titel 8 bis 12 sind Gruppe 2 zugeordnet. Titel 13 bis 15 sind Gruppe 3 zugeordnet. Titel 6 und 7 sind keiner Gruppe zugeordnet.

Bei gruppierten Titeln (Gruppenwiedergabe)

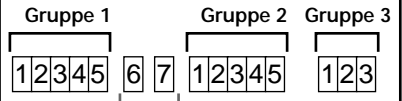

Titel, die keiner Gruppe zugeordnet wurden, werden als Teil von „Group -“ behandelt.

Hinweis

Eine Aufzeichnung von Gruppeneinstellungen ist mit diesem Player nicht möglich. Nehmen Sie die Zuordnung von Titeln zu Gruppen mit einem MD-Recorder vor. Einzelheiten hierzu finden Sie unter „Registrieren von Gruppen mit einem MD-Recorder“.

Abspielen von Titeln im Gruppenwiedergabemodus

Bei der Gruppenwiedergabe werden alle Gruppen, beginnend mit Gruppe 1, nacheinander abgespielt, und ganz am Schluss die nicht zugeordneten Titel („Group -“). Die Wiedergabe stoppt, sobald alle Titel abgespielt wurden.

- Drücken Sie während der Wiedergabe wiederholt die Taste P MODE/◁, bis „◻“ auf dem Display angezeigt wird.

Sprung zum Anfang einer Gruppe (Gruppenprung-Funktion)

- Drücken Sie während der Wiedergabe ◻ + oder – Durch einen Druck auf die Taste ◻ + gelangen Sie an den Anfang des ersten Titels in der aktuellen Gruppe. Wenn Sie die Taste ein weiteres Mal drücken, befinden Sie sich am Anfang des ersten Titels in der vorangehenden Gruppe. Beim Springen zu einer anderen Gruppe blinkt die „3-color info-LED“ am Player orange.

Am Player

- Drücken Sie während der Wiedergabe GROUP. Die „3-color info-LED“ leuchtet orange.
- Drücken Sie ◀◀◀ oder ►►►.

Wählen des Wiedergabemodus für Gruppenwiedergabe (Group Play Mode)

Die Gruppenwiedergabe kann mit Zufallswiedergabe oder Programmwiedergabe kombiniert werden.

- Drücken Sie P MODE/◁ wiederholt. Nach der Normalwiedergabe werden die folgenden Wiedergabemodi angezeigt:

Displayanzeige	Wiedergabemodus
◻ (Normale Gruppenwiedergabe)	Alle Titel in den eingerichteten Gruppen werden einmal wiedergegeben (beginnend mit dem ersten Titel von Gruppe 1).
◻ (SHUF) (Zufallswiedergabe in Gruppen)	Die Zufallswiedergabe setzt bei der aktuellen Gruppe ein und wird mit den nachfolgenden Gruppen fortgesetzt.
◻ (PGM) (Gruppenprogramm)	Die Gruppen werden in der vom Benutzer festgelegten Reihenfolge wiedergegeben.

Wiederholte Wiedergabe im gewählten Gruppenwiedergabemodus (Group Repeat Play)

- Drücken Sie im gewählten Gruppenwiedergabemodus während der Wiedergabe die Taste P MODE/◁ mindestens 2 Sekunden lang. Die Wiedergabewiederholung wird dem Gruppenwiedergabemodus gemäß durchgeführt.

Displayanzeige	Wiedergabemodus
◻ ◻	Wiedergabewiederholung von Titeln innerhalb einer Gruppe
◻ SHUF ◻	Wiederholte Zufallswiedergabe von Titeln innerhalb einer Gruppe
◻ PGM ◻	Wiederholte Wiedergabe eines Gruppenprogramms

Abspielen von Gruppen in einer bestimmten Reihenfolge (Group Program Play)

Folgen Sie hierzu den Beschreibungen unter „Abspielen von Titeln in einer bestimmten Reihenfolge (Program Play)“. Sie können bis zu 10 Gruppen programmieren. Die Abspielfolge der Titel innerhalb der Gruppen kann nicht geändert werden.

Registrieren von Gruppen mit einem MD-Recorder

Bei einem MD-Recorder mit Gruppenfunktion Richten Sie sich nach den Angaben in der Bedienungsanleitung des MD-Recorders.

Bei einem MD-Recorder, der die Gruppenfunktion nicht unterstützt Der folgende Vorgang beschreibt, wie Sie Titel mit Hilfe der Disc-Benennungsfunktion einer Gruppe zuordnen können.

Definieren von Gruppen

- Ändern Sie den Disc-Namen mit dem MD-Recorder wie folgt:

0:[Discname] // [Erster Titel von Gruppe 1];	Ⓐ	Ⓑ
[Letzter Titel von Gruppe 1]; [Name von Gruppe 1] //	Ⓐ	Ⓒ
[Erster Titel von Gruppe 2];	Ⓑ	
[Letzter Titel von Gruppe 2];	Ⓑ	
[Name von Gruppe 2] //	Ⓒ	

- Ⓐ Discname
- Ⓑ Titelnummer
- Ⓒ Gruppenname
- // Separator zwischen Gruppen
- Bindestrich zwischen dem ersten Titel und dem letzten Titel
- : Separator zwischen Titelnummer und Gruppenname

(Beispiel) Einstellen der folgenden Gruppen auf einer Disc mit dem Namen „Collections“:

Gruppenname für Titel 1-7: My Favorites“2002winter“

Gruppenname für Titel 8-17: Jun&Tac“sunshine head“

Gruppenname für Titel 18-24: THE NIGHT BUTTERFLYS

Gruppenname für Titel 25-32: Dream World/Kiss Mel“

Eingegebene Zeichenfolge

0:Collections // 1-7:My Favorites“2002winter“ // 8-17:Jun&Tac“sunshine head“ // 18-24:THE NIGHT BUTTERFLYS // 25-32:Dream World/Kiss Mel“ //

- Die Zeichen „:“, „/“ und „-“ sind als Bestandteil eines Gruppennamens zulässig.
- Sie können den gleichen Gruppennamen mehrmals innerhalb der gleichen MD zuweisen.
- Sie können eine Gruppe ohne Namen (Ⓒ) definieren.

Hinweise

- Bis zu 99 Gruppen können auf einer MD registriert werden. Die tatsächliche Anzahl beträgt jedoch weniger als 99, wenn mehr Zeichen eingegeben werden, als für eine Disc zulässig sind.
- Die Gruppenfunktion arbeitet je nach der technischen Ausführung Ihres MD-Recorders unter Umständen nicht einwandfrei.

Einstellung der Klangqualität (Virtual-Surround • 6-Band Equalizer)

Sie können den Klang variieren, um unterschiedliche virtuelle Raumklänge zu erzeugen, oder die Höhen und Tiefen Ihrem Geschmack entsprechend einstellen und die Einstellungen abrufen/spichern. Die beiden folgenden Effekte stehen zur Wahl.

V-SUR (Virtual-Surround VPT Acoustic Engine) Bietet 4 Arten von Virtual-Surround.

6-BAND EQUALIZER Bietet 6 unterschiedliche Klangvariationen.

Variieren des Klangs zur Erzeugung unterschiedlicher Raumklänge (Virtual-Surround)

- Drücken Sie während der Wiedergabe wiederholt auf SOUND, bis „V-SUR“ gewählt ist.
- Drücken Sie SOUND mindestens 2 Sekunden lang.
- Verschieben Sie den Jog-Lever wiederholt, um den Surround-Modus zu wählen.

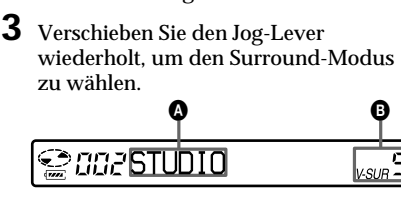

Bei jedem Verschieben des Jog-Levers ändern sich Ⓐ und Ⓑ folgendermaßen:

Ⓐ	Ⓑ
STUDIO	V-SUR S
LIVE	V-SUR L
CLUB	V-SUR C
ARENA	V-SUR A

- Zum Aufrufen des gewählten Surround-Modus drücken Sie auf den Jog-Lever.

Wählen der Klangqualität (6-Band Equalizer)

- Drücken Sie während der Wiedergabe wiederholt auf SOUND, bis „SOUND“ gewählt ist.
- Drücken Sie SOUND mindestens 2 Sekunden lang.
- Verschieben Sie den Jog-Lever wiederholt, um den SOUND-Modus zu wählen.

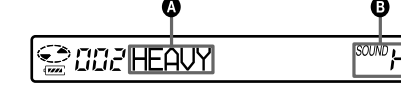

Bei jedem Verschieben des Jog-Levers ändern sich Ⓐ und Ⓑ folgendermaßen:

Ⓐ	Ⓑ
HEAVY	SOUND H
POPS	SOUND P
JAZZ	SOUND J
UNIQUE	SOUND U
CUSTOM1	SOUND 1
CUSTOM2	SOUND 2

- Zum Aufrufen des gewählten SOUND-Modus drücken Sie auf den Jog-Lever.

Zum Abbrechen des Vorgangs Drücken Sie die Taste DISPLAY oder die Taste ■ mindestens 2 Sekunden lang.

Zum Annullieren der Einstellung Verschieben Sie den Jog-Lever in Schritt 1 wiederholt, bis die Anzeige von Ⓑ verschwindet.

Zum Ändern des Klangs und Speichern der Einstellung Sie können eigene Klangeinstellungen in „CUSTOM1“ und „CUSTOM2“ speichern.

- Führen Sie die Schritte 1 bis 3 des oben beschriebenen Vorgangs aus und verschieben Sie den Jog-Lever, bis „CUSTOM1“ oder „CUSTOM2“ erscheint.

► Weitere Funktionen (Fortsetzung)

Fernbedienung

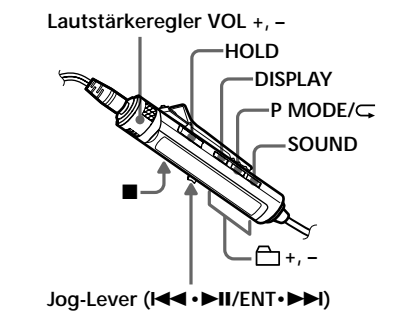

Unterseite des Players



Schneller Wiedergabestart (Quick Mode)

Diese Funktion sorgt dafür, dass die Wiedergabe nach Drücken der Wiedergabetaste bzw. Sprung an einen Titel schneller gestartet wird. Dieser Vorgang kann mit der Fernbedienung durchgeführt werden.

- Drücken Sie DISPLAY mindestens 2 Sekunden lang.

- Verschieben Sie den Jog-Lever wiederholt, bis „OPTION“ auf dem Display erscheint, und drücken Sie dann auf den Jog-Lever.

- Verschieben Sie den Jog-Lever wiederholt, bis „PowerMode“ auf dem Display erscheint, und drücken Sie dann auf den Jog-Lever.

- Verschieben Sie den Jog-Lever wiederholt, bis „QUICK“ auf dem Display erscheint, und drücken Sie dann auf den Jog-Lever, um diese Einstellung zu aktivieren. „QUICK“ wird zur Bestätigung auf dem Display angezeigt.

Zum Abbrechen des Vorgangs Drücken Sie die Taste DISPLAY oder die Taste ■ mindestens 2 Sekunden lang.

Zum Annullieren der Einstellung Wählen Sie in Schritt 4 des obigen Vorgangs „NORMAL“.

Hinweise

- Wenn Power Mode auf „QUICK“ eingestellt ist, wird der Player intern auch dann mit Spannung versorgt, wenn das Display leer ist. Dieser Modus verkürzt die Akku-Betriebsdzeit. Der Akku sollte daher in diesem Fall täglich aufgeladen werden.
- Wenn der Player 17 Stunden lang nicht bedient wurde (einschließlich Öffnen/Schließen des Deckels), wird er intern von der Spannungsversorgung getrennt. Der Player reagiert daher beim nächsten Gebrauch (Wiedergabe oder andere Bedienung) nicht sofort. Danach ist die Schnellstartfunktion jedoch wieder aktiv.

Ändern der Wiedergabegeschwindigkeit (Digital Pitch Control)

Die Geschwindigkeitsregelung ist besonders bei Sprachstudien u. dgl. hilfreich. Sie können mit dieser Funktion die Wiedergabegeschwindigkeit bei konstanter Tonhöhe ändern. Die Wiedergabegeschwindigkeit kann in 13 Stufen von +100% bis -50% der Normalgeschwindigkeit variiert werden. Dieser Vorgang kann mit der Fernbedienung durchgeführt werden.

- Drücken Sie während der Wiedergabe DISPLAY mindestens 2 Sekunden lang.

- Verschieben Sie den Jog-Lever wiederholt, bis „USEFUL“ auf dem Display erscheint, und drücken Sie dann auf den Jog-Lever.

- Verschieben Sie den Jog-Lever wiederholt, bis „DPC“ auf dem Display erscheint, und drücken Sie dann auf den Jog-Lever. Der Player befindet sich nun im Geschwindigkeits-Einstellmodus. Wählen Sie die Geschwindigkeit, während Sie den Ton mithören.

⏪ 00:2 DPC(+ 50%) ⏩

- Verschieben Sie den Jog-Lever wiederholt, um die Geschwindigkeit zu ändern, und drücken Sie auf den Jog-Lever, wenn die gewünschte Geschwindigkeit eingestellt ist.

„DPC“ wird zur Bestätigung auf dem Display angezeigt.

Zum Abbrechen des Vorgangs Drücken Sie die Taste DISPLAY oder die Taste ■ mindestens 2 Sekunden lang.

Nach dem nächsten Öffnen des Deckels liegt wieder die Normalgeschwindigkeit (0%) vor.

Hinweis

Beim Abspielen mit anderen Geschwindigkeiten kann Rauschen oder ein Echo im Wiedergabeklang zu hören sein.

Einspeichern der Einstellungen für individuelle Discs (Personal Disc Memory)

Die Einstellungen für eine Disc lassen sich abspeichern. Wenn die Disc danach wieder eingelegt wird, erscheint „PERSONAL“ auf dem Display, und die gespeicherten Einstellungen werden aufgerufen. Die folgenden Einstellungen können gespeichert werden:

- Lautstärke
 - Play mode
 - Program setting
 - Virtual surround/6-band equalizer
 - Playback speed (Digital Pitch Control)
 - Bookmark
- Dieser Vorgang kann mit der Fernbedienung durchgeführt werden.

- Drücken Sie DISPLAY mindestens 2 Sekunden lang.

- Verschieben Sie den Jog-Lever wiederholt, bis „PowerMode“ auf dem Display erscheint, und drücken Sie dann auf den Jog-Lever.

- Verschieben Sie den Jog-Lever wiederholt, bis „QUICK“ auf dem Display erscheint, und drücken Sie dann auf den Jog-Lever, um diese Einstellung zu aktivieren. „QUICK“ wird zur Bestätigung auf dem Display angezeigt.

Zum Abbrechen des Vorgangs Drücken Sie die Taste DISPLAY oder die Taste ■ mindestens 2 Sekunden lang.

Zum Annullieren der Einstellung Wählen Sie in Schritt 4 des obigen Vorgangs „NORMAL“.

Hinweise

- Wenn Power Mode auf „QUICK“ eingestellt ist, wird der Player intern auch dann mit Spannung versorgt, wenn das Display leer ist. Dieser Modus verkürzt die Akku-Betriebsdzeit. Der Akku sollte daher in diesem Fall täglich aufgeladen werden.
- Wenn der Player 17 Stunden lang nicht bedient wurde (einschließlich Öffnen/Schließen des Deckels), wird er intern von der Spannungsversorgung getrennt. Der Player reagiert daher beim nächsten Gebrauch (Wiedergabe oder andere Bedienung) nicht sofort. Danach ist die Schnellstartfunktion jedoch wieder aktiv.

Ändern der Wiedergabegeschwindigkeit (Digital Pitch Control)

Die Geschwindigkeitsregelung ist besonders bei Sprachstudien u. dgl. hilfreich. Sie können mit dieser Funktion die Wiedergabegeschwindigkeit bei konstanter Tonhöhe ändern. Die Wiedergabegeschwindigkeit kann in 13 Stufen von +100% bis -50% der Normalgeschwindigkeit variiert werden. Dieser Vorgang kann mit der Fernbedienung durchgeführt werden.

- Drücken Sie während der Wiedergabe DISPLAY mindestens 2 Sekunden lang.

- Verschieben Sie den Jog-Lever wiederholt, bis „USEFUL“ auf dem Display erscheint, und drücken Sie dann auf den Jog-Lever.

- Verschieben Sie den Jog-Lever wiederholt, um die Geschwindigkeit zu ändern, und drücken Sie auf den Jog-Lever, wenn die gewünschte Geschwindigkeit eingestellt ist.

„DPC“ wird zur Bestätigung auf dem Display angezeigt.

Zum Aktivieren der AVLS-Funktion am Player

Schieben Sie HOLD während der Wiedergabe in Richtung ▶, und schieben Sie HOLD dann in die entgegengesetzte Richtung, während Sie die Steuertaste in Richtung VOL - drücken.

Zum Annullieren der AVLS-Funktion An der Fernbedienung wählen Sie in Schritt 4 des obigen Vorgangs „AVLS OFF“, und drücken Sie dann auf den Jog-Lever.

Am Player schieben Sie HOLD während der Wiedergabe in Richtung ▶, und schieben Sie HOLD dann in die entgegengesetzte Richtung, während Sie die Steuertaste in Richtung VOL + drücken.

Dieser Vorgang kann mit der Fernbedienung durchgeführt werden.

1 Drücken Sie DISPLAY mindestens 2 Sekunden lang.

Verschieben Sie den Jog-Lever wiederholt, bis „OPTION“ auf dem Display erscheint, und drücken Sie dann auf den Jog-Lever.

Verschieben Sie den Jog-Lever wiederholt, bis „PowerMode“ auf dem Display erscheint, und drücken Sie dann auf den Jog-Lever.

Verschieben Sie den Jog-Lever wiederholt, bis „AVLS ON“ auf dem Display erscheint, und drücken Sie dann auf den Jog-Lever.

Die AVLS-Funktion (Automatic Volume Limiter System) dient dazu, den maximalen Lautstärkpegel während der Wiedergabe so zu beschränken, dass Ihr Gehör keinen Schaden nimmt.

1 Drücken Sie während der Wiedergabe DISPLAY mindestens 2 Sekunden lang.

Verschieben Sie den Jog-Lever wiederholt, bis „OPTION“ auf dem Display erscheint, und drücken Sie dann auf den Jog-Lever.

Verschieben Sie den Jog-Lever wiederholt, bis „AVLS ON“ auf dem Display erscheint, und drücken Sie dann auf den Jog-Lever.

Verschieben Sie den Jog-Lever wiederholt, bis „AVLS ON“ auf dem Display erscheint, und drücken Sie dann auf den Jog-Lever.

Zum Löschen der abgespeicherten Disc-Einstelldaten aus dem Personal Disc Memory Legen Sie die Disc ein, deren Einstelldaten gelöscht werden sollen, und überprüfen Sie ihren Inhalt. Verschieben Sie den Jog-Lever nach Schritt 3 des obigen Bedienvorgangs wiederholt, bis „Erase“ auf dem Display blinkt. Drücken Sie dann zum Ausführen der gewählten Funktion auf den Jog-Lever. „Erase OK“ erscheint auf dem Display, und die Disc-Einstellungen werden gelöscht. Wenn Sie versuchen, den Löschvorgang mit einer Disc auszuführen, für die keine Einstellungen gespeichert sind, wird „No Entry“ auf dem Display angezeigt.

Hinweise

- Die Abspeicherung von Einstellungen ist für bis zu 20 Discs möglich. Alle weiteren abgespeicherten Einstellungen überschreiben dann die Speicherdaten für die MD mit dem ältesten Abspieldatum.
- Wenn Sie auf einer Disc, für die Einstelldaten im Player abgespeichert sind, mit einem MD-Recorder die vorhandenen Titel bearbeiten oder zusätzliche Titel aufzeichnen, kann der Player diese Disc nicht mehr erkennen, so dass die Speicherdaten nutzlos werden.

Einstellen des Alarms (Melody Timer)

Die Alarmfunktion ist nützlich, wenn Sie sich an einen wichtigen Zeitpunkt erinnern lassen möchten, z. B., wann Sie aus dem Zug aussteigen müssen. Der Alarm kann auf eine Zeit zwischen 1 und 99 Minuten eingestellt werden. Der Alarm wird auch ausgelöst, wenn der Player gestoppt ist. Dieser Vorgang kann mit der Fernbedienung durchgeführt werden.

- Drücken Sie DISPLAY mindestens 2 Sekunden lang.
- Verschieben Sie den Jog-Lever wiederholt, bis „USEFUL“ auf dem Display erscheint, und drücken Sie dann auf den Jog-Lever.

Verschieben Sie den Jog-Lever wiederholt, bis „M-TIMER“ auf dem Display erscheint, und drücken Sie dann auf den Jog-Lever.

- Verschieben Sie den Jog-Lever wiederholt, um die gewünschte Alarmzeit einzustellen.

Bei jedem Verschieben des Jog-Levers ändert sich die Alarmzeit in 1-Minuten-Schritten von „TIME:01“ bis „TIME:99“ (1 Minute bis 99 Minuten).

Zum Abbrechen des Vorgangs Drücken Sie die Taste DISPLAY oder die Taste ■ mindestens 2 Sekunden lang.

Zum Überprüfen der bis zur Alarmauslösung verbleibenden Zeit Wählen Sie die Wiedergabe. Die verbleibende Zeit wird nach einer Weile auf dem Display angezeigt.

Um die Restzeit während der Wiedergabe oder Wiedergabepause anzeigen zu lassen, führen Sie erneut die Schritte 1 bis 6 aus.

Zum Abschalten des ausgelösten Alarms Drücken Sie eine beliebige Taste.

Wenn Sie den Vorgang bei Schritt 4 abbrechen, wird automatisch die vorherige Einstellung vorgegeben.

Der Alarm stoppt 1 Minute nach der Auslösung automatisch, und die Alarmeinstellung wird annulliert. Wenn der Alarm bei gestopptem Player ausgelöst wurde, so wird die Spannungsversorgung 10 Sekunden nach Stoppen des Alarms automatisch deaktiviert. Stoppt der Alarm während der Wiedergabe einer MD, so wird die Wiedergabe ohne Unterbrechung fortgesetzt.

Hinweis Der Timer läuft unmittelbar nach Wahl von „ON“ in Schritt 4 an. Wenn Sie die Alarmeinstellung in Schritt 6 ändern, läuft der Timer erneut mit der neuen Alarmeinstellung an.

Displayanzeige Alarmklang

„TIMER 1“	Klassik 1
„TIMER 2“	Klassik 2
„TIMER 3“	Klassik 3

Verschieben Sie den Jog-Lever wiederholt, um die gewünschte Alarmzeit einzustellen.

Bei jedem Verschieben des Jog-Levers ändert sich die Alarmzeit in 1-Minuten-Schritten von „TIME:01“ bis „TIME:99“ (1 Minute bis 99 Minuten).

Zum Annullieren der Alarmeinstellung Wählen Sie in Schritt 4 des obigen Vorgangs „OFF“.

Zum Abschalten des ausgelösten Alarms Drücken Sie eine beliebige Taste.

Wenn Sie den Vorgang bei Schritt 4 abbrechen, wird automatisch die vorherige Einstellung vorgegeben.

Der Alarm stoppt 1 Minute nach der Auslösung automatisch, und die Alarmeinstellung wird annulliert. Wenn der Alarm bei gestopptem Player ausgelöst wurde, so wird die Spannungsversorgung 10 Sekunden nach Stoppen des Alarms automatisch deaktiviert. Stoppt der Alarm während der Wiedergabe einer MD, so wird die Wiedergabe ohne Unterbrechung fortgesetzt.

Hinweis

Der Timer läuft unmittelbar nach Wahl von „ON“ in Schritt 4 an. Wenn Sie die Alarmeinstellung in Schritt 6 ändern, läuft der Timer erneut mit der neuen Alarmeinstellung an.

Schutz vor Gehörschäden (AVLS)

Die AVLS-Funktion (Automatic Volume Limiter System) dient dazu, den maximalen Lautstärkpegel während der Wiedergabe so zu beschränken, dass Ihr Gehör keinen Schaden nimmt.

1 Drücken Sie während der Wiedergabe DISPLAY mindestens 2 Sekunden lang.

Verschieben Sie den Jog-Lever wiederholt, bis „OPTION“ auf dem Display erscheint, und drücken Sie dann auf den Jog-Lever.

Verschieben Sie den Jog-Lever wiederholt, bis „AVLS ON“ auf dem Display erscheint, und drücken Sie dann auf den Jog-Lever.

Verschieben Sie den Jog-Lever wiederholt, bis „AVLS ON“ auf dem Display erscheint, und drücken Sie dann auf den Jog-Lever, um diese Einstellung zu aktivieren. „AVLS ON“ wird zur Bestätigung auf dem Display angezeigt.

Verlängern der Akku-Betriebsdzeit (Power Save Mode)

Mit dieser Funktion können Sie die Betriebszeit des Akkus maximieren. Die Funktion deaktiviert die „3-color info-LED“ und sorgt außerdem dafür, dass das Display nach einer Weile abschaltet, wenn keine Bedienung erfolgt. Dieser Vorgang kann mit der Fernbedienung durchgeführt werden.

- Drücken Sie DISPLAY mindestens 2 Sekunden lang.

Verschieben Sie den Jog-Lever wiederholt, bis „OPTION“ auf dem Display erscheint, und drücken Sie dann auf den Jog-Lever.

Verschieben Sie den Jog-Lever wiederholt, bis „PowerSave“ auf dem Display erscheint, und drücken Sie dann auf den Jog-Lever.

Verschieben Sie den Jog-Lever wiederholt, um diese Einstellung zu aktivieren.

Die „3-color info-LED“ erlischt.

Zum Abbrechen des Vorgangs Drücken Sie die Taste DISPLAY oder die Taste ■ mindestens 2 Sekunden lang.

Zum Aktivieren der „3-color info-LED“ Wählen Sie in Schritt 4 des obigen Vorgangs „NORMAL“.

Zum Annullieren der Einstellung Wählen Sie in Schritt 4 des obigen Vorgangs „BEEP ON“.

Zum Überprüfen der bis zur Alarmauslösung verbleibenden Zeit

Um die Restzeit während der Wiedergabe oder Wiedergabepause anzeigen zu lassen, führen Sie erneut die Schritte 1 bis 6 aus.

Zum Abschalten des ausgelösten Alarms Drücken Sie eine beliebige Taste.

Wenn Sie den Vorgang bei Schritt 4 abbrechen, wird automatisch die vorherige Einstellung vorgegeben.

Der Alarm stoppt 1 Minute nach der Auslösung automatisch, und die Alarmeinstellung wird annulliert.

Wenn der Alarm bei gestopptem Player ausgelöst wurde, so wird die Spannungsversorgung 10 Sekunden nach Stoppen des Alarms automatisch deaktiviert. Stoppt der Alarm während der Wiedergabe einer MD, so wird die Wiedergabe ohne Unterbrechung fortgesetzt.

Hinweis Der Timer läuft unmittelbar nach Wahl von „ON“ in Schritt 4 an. Wenn Sie die Alarmeinstellung in Schritt 6 ändern, läuft der Timer erneut mit der neuen Alarmeinstellung an.

Displayanzeige Einstellung

AUTO	Die Hintergrundbeleuchtung wird beim Bedienen des Players bzw. der Fernbedienung eingeschaltet und erlischt nach einer Weile automatisch (werkseitige Voreinstellung).
ON	Die Hintergrundbeleuchtung bleibt beim Betrieb eingeschaltet.
OFF	Die Hintergrundbeleuchtung ist deaktiviert.

5 Zum Eingeben der Einstellung drücken Sie auf den Jog-Lever.

Verschieben Sie den Jog-Lever wiederholt, bis „OPTION“ auf dem Display erscheint, und drücken Sie dann auf den Jog-Lever.

Verschieben Sie den Jog-Lever wiederholt, bis „AVLS ON“ auf dem Display erscheint, und drücken Sie dann auf den Jog-Lever, um diese Einstellung zu aktivieren. „AVLS ON“ wird zur Bestätigung auf dem Display angezeigt.

Zum Annullieren der Einstellung Wählen Sie in Schritt 4 des obigen Vorgangs „OFF“.

Wenn Sie den Vorgang bei Schritt 4 abbrechen, wird automatisch die vorherige Einstellung vorgegeben.

Der Alarm stoppt 1 Minute nach der Auslösung automatisch, und die Alarmeinstellung wird annulliert.

Wenn der Alarm bei gestopptem Player ausgelöst wurde, so wird die Spannungsversorgung 10 Sekunden nach Stoppen des Alarms automatisch deaktiviert. Stoppt der Alarm während der Wiedergabe einer MD, so wird die Wiedergabe ohne Unterbrechung fortgesetzt.

Hinweis Die tatsächlich erzielte Betriebszeit kann je nach Betriebsbedingungen und/oder Umgebungstemperatur von den obigen Angaben abweichen.

Zum Freigeben der Bedienteile (HOLD) Schieben Sie HOLD in die dem Pfeil entgegengesetzte Richtung.

Betrieb mit Netzstrom

Sie können den Player auch mit erschöpftem Akku betreiben. Schließen Sie hierzu den Akkuladeständer über den Netzadapter an eine Steckdose an, und setzen Sie den Player in den Ständer ein.

Zum Annullieren der AVLS-Funktion An der Fernbedienung wählen Sie in Schritt 4 des obigen Vorgangs „AVLS OFF“, und drücken Sie dann auf den Jog-Lever. Am Player schieben Sie HOLD während der Wiedergabe in Richtung ▶, und schieben Sie HOLD dann in die entgegengesetzte Richtung, während Sie die Steuertaste in Richtung VOL + drücken.

Dieser Vorgang kann mit der Fernbedienung durchgeführt werden.

1 Drücken Sie DISPLAY mindestens 2 Sekunden lang.

Verschieben Sie den Jog-Lever wiederholt, bis „OPTION“ auf dem Display erscheint, und drücken Sie dann auf den Jog-Lever.

Verschieben Sie den Jog-Lever wiederholt, bis „PowerMode“ auf dem Display erscheint, und drücken Sie dann auf den Jog-Lever.

Verschieben Sie den Jog-Lever wiederholt, um diese Einstellung zu aktivieren.

Die „3-color info-LED“ erlischt.

Zum Abbrechen des Vorgangs Drücken Sie die Taste DISPLAY oder die Taste ■ mindestens 2 Sekunden lang.

Zum Aktivieren der „3-color info-LED“ Wählen Sie in Schritt 4 des obigen Vorgangs „NORMAL“.

► Spannungsquellen

Aufladen des eingebauten Akkus

Die Kapazität des Akkus lässt sich während des Betriebs des Players an der Ladestandsanzeige der Fernbedienung und der „3-color info-LED“ des Players ablesen.

Anzeige an der Fernbedienung

■	Abnehmende Kapazität
■	Schwache Kapazität
■	Kapazität erschöpft.
■	„LOW BATT“ blinkt auf dem Display, und der Player schaltet ab.

Anzeige am Player („3-color info-LED“) Die LED leuchtet. Ausreichende Kapazität

Die LED blinkt langsam. Abnehmende Kapazität

Die LED blinkt schnell. Schwache Kapazität.

- Die Ladestandsanzeige zeigt möglicherweise eine volle Kapazität an, obwohl dies nicht der Fall ist. Wenn der Ladevorgang nicht über die für eine Vollauffladung erforderliche Zeitdauer ausgeführt wird, führt dies zu einer kürzeren Betriebszeit des Players.
- Eine stärkere oder schwächere Batterieladung kann angezeigt werden, wenn Sie auf einer MD vor- oder zurückfahren oder wenn der Player bei sehr niedrigen Temperaturen betrieben wird.

Betriebsdzeit^{*)}

Batterien	SP-Stereo LP2-	LP4-Stereo Stereo
Eingebauter Lithium-Ion-Akku ^{*)}	23	33 40

^{*)} Gemessen mit aktivierter Energiesparfunktion (vgl. „Verlängern der Akku-Betriebsdzeit“).

^{*)} Gemessen nach JEITA-Norm (Japan Electronics and Information Technology Industries Association) (mit einer Sony MiniDisc der MDW-Produktreihe).

Bei voller Kapazität.

Hinweis

Die tatsächlich erzielte Betriebszeit kann je nach Betriebsbedingungen und/oder Umgebungstemperatur von den obigen Angaben abweichen.

Die folgenden Schritte beschreiben, wie Sie den eingebauten Akku ausbauen. Der Akku kann mit einer spitzen Pinzette entfernt werden.

Betrieb mit Netzstrom

Sie können den Player auch mit erschöpftem Akku betreiben. Schließen Sie hierzu den Akkuladeständer über den Netzadapter an eine Steckdose an, und setzen Sie den Player in den Ständer ein.

Zum Annullieren der AVLS-Funktion An der Fernbedienung wählen Sie in Schritt 4 des obigen Vorgangs „AVLS OFF“, und drücken Sie dann auf den Jog-Lever. Am Player schieben Sie HOLD während der Wiedergabe in Richtung ▶, und schieben Sie HOLD dann in die entgegengesetzte Richtung, während Sie die Steuertaste in Richtung VOL + drücken.

Dieser Vorgang kann mit der Fernbedienung durchgeführt werden.

- Drücken Sie DISPLAY mindestens 2 Sekunden lang.

Verschieben Sie den Jog-Lever wiederholt, bis „OPTION“ auf dem Display erscheint, und drücken Sie dann auf den Jog-Lever.

Verschieben Sie den Jog-Lever wiederholt, bis „PowerMode“ auf dem Display erscheint, und drücken Sie dann auf den Jog-Lever.

Verschieben Sie den Jog-Lever wiederholt, um diese Einstellung zu aktivieren.

Die „3-color info-LED“ erlischt.

Zum Abbrechen des Vorgangs Drücken Sie die Taste DISPLAY oder die Taste ■ mindestens 2 Sekunden lang.

Zum Aktivieren der „3-color info-LED“ Wählen Sie in Schritt 4 des obigen Vorgangs „NORMAL“.

► Spannungsquellen

Die Kapazität des Akkus lässt sich während des Betriebs des Players an der Ladestandsanzeige der Fernbedienung und der „3-color info-LED“ des Players ablesen.

Anzeige an der Fernbedienung

■	Abnehmende Kapazität
■	Schwache Kapazität
■	Kapazität erschöpft.
■	„LOW BATT“ blinkt auf dem Display, und der Player schaltet ab.

Anzeige am Player („3-color info-LED“) Die LED leuchtet. Ausreichende Kapazität

Die LED blinkt langsam. Abnehmende Kapazität

Die LED blinkt schnell. Schwache Kapazität.

- Die Ladestandsanzeige zeigt möglicherweise eine volle Kapazität an, obwohl dies nicht der Fall ist. Wenn der Ladevorgang nicht über die für eine Vollauffladung erforderliche Zeitdauer ausgeführt wird, führt dies zu einer kürzeren Betriebszeit des Players.
- Eine stärkere oder schwächere Batterieladung kann angezeigt werden, wenn Sie auf einer MD vor- oder zurückfahren oder wenn der Player bei sehr niedrigen Temperaturen betrieben wird.

Betriebsdzeit^{*)}

Batterien	SP-Stereo LP2-	LP4-Stereo Stereo
Eingebauter Lithium-Ion-Akku ^{*)}	23	33 40

^{*)} Gemessen mit aktivierter Energiesparfunktion (vgl. „Verlängern der Akku-Betriebsdzeit“).

^{*)} Gemessen nach JEITA-Norm (Japan Electronics and Information Technology Industries Association) (mit einer Sony MiniDisc der MDW-Produktreihe).

^{*)} Bei voller Kapazität.

Die tatsächlich erzielte Betriebszeit kann je nach Betriebsbedingungen und/oder Umgebungstemperatur von den obigen Angaben abweichen.

Die folgenden Schritte beschreiben, wie Sie den eingebauten Akku ausbauen. Der Akku kann mit einer spitzen Pinzette entfernt werden.

1 Schieben Sie den Schalter BUILT-IN BATTERY an der Seite des Players auf OFF.



2 Entfernen Sie die Schraube rechts neben dem Schalter BUILT-IN BATTERY.

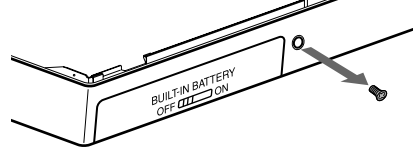

3 Öffnen Sie den Deckel.

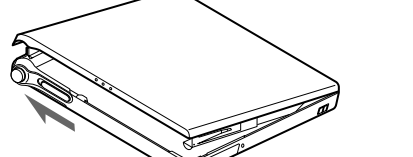

4 Ziehen Sie am Akkualhalter, um ihn zu entfernen.

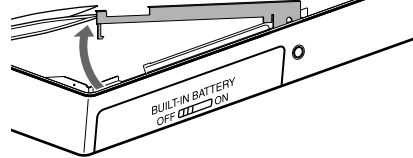

5 Ziehen Sie den Akkudeckel nach unten und entfernen Sie den Deckel und das Schalterstück.

