

Portable CD Player

Bedienungsanleitung

Der Regionalcode

Der Regionalcode des Landes, in dem Sie den CD-Player erworben haben, befindet sich oben links im Strichcodeetikett auf der Packung.

Das mit dem CD-Player gelieferte Zubehör geht aus dem Regionalcode des Modells hervor. Regionalcode und Zubehör können Sie unter "Zubehör (mitgeliefert/gesondert erhältlich)" nachschlagen.



“WALKMAN” ist ein eingetragenes
Warenzeichen der Sony Corporation.

“ WALKMAN” ist ein
Warenzeichen der Sony Corporation.

D-EJ985

ACHTUNG

Um Feuergefahr und die Gefahr eines elektrischen Schlags zu vermeiden, setzen Sie das Gerät weder Regen noch sonstiger Feuchtigkeit aus.

Stellen Sie das Gerät nicht in ein geschlossenes Regal oder einen geschlossenen Schrank.

Achten Sie darauf, dass die Ventilationsöffnungen des Geräts nicht durch ein Tuch, Vorhänge usw. blockiert werden, da sonst Feuergefahr besteht. Stellen Sie auch keine brennenden Kerzen auf das Gerät.

Um Feuergefahr und die Gefahr eines elektrischen Schlags zu vermeiden, stellen Sie keine Gefäße mit Flüssigkeiten darin, wie z. B. Vasen, auf das Gerät.

In einigen Ländern gelten unter Umständen spezielle Vorschriften zur Entsorgung der Batterien/Akkus, mit denen dieses Produkt betrieben wird. Nähere Informationen erhalten Sie beispielsweise bei der Stadtverwaltung.

VORSICHT

- UNSICHTBARE LASER-STRAHLUNG BEI GEÖFFNETEM GEHÄUSE.
- NICHT IN DEN LASER-STRAHL SCHAUEN ODER DIREKT MIT OPTISCHEN INSTRUMENTEN ANSEHEN.

Für Kunden in Deutschland

Entsorgungshinweis: Bitte werfen Sie nur entladene Batterien in die Sammelboxen beim Handel oder den Kommunen. Entladen sind Batterien in der Regel dann, wenn das Gerät abschaltet und signalisiert "Batterie leer" oder nach längerer Gebrauchsdauer der Batterien "nicht mehr einwandfrei funktioniert". Um sicherzugehen, kleben Sie die Batteriepole z.B. mit einem Klebestreifen ab oder geben Sie die Batterien einzeln in einen Plastikbeutel.

Die Gültigkeit des CE-Zeichens beschränkt sich ausschließlich auf die Länder, in denen es gesetzlich erforderlich ist, vor allem im EWR (europäischen Wirtschaftsraum).

Inhalt

Vorbereitungen

Lage und Funktion der Bedienelemente 4

Wiedergeben einer CD

1. Schließen Sie den CD-Player an. 7
2. Legen Sie eine CD ein. 7
3. Starten Sie die Wiedergabe einer CD. 8

Wiedergabeoptionen

- Wiederholte Wiedergabe von Titeln
(Repeat Play) 11
- Wiedergeben eines einzelnen Titels 11
- Wiedergeben von Titeln in willkürlicher
Reihenfolge (Shuffle Play) 11
- Wiedergeben ausgewählter Titel durch
Einfügen von Lesezeichen
(Wiedergabe von Titeln mit
Lesezeichen) 12
- Wiedergeben von Titeln in
programmierter Reihenfolge
(PGM Play) 13

Sonderfunktionen

- Funktion G-PROTECTION 14
- Anzeigen von CD-Textinformationen 14
- Anzeigen der Restspieldauer der CD und
der Anzahl der restlichen Titel 15
- Verstärken der Bässe (SOUND) 15
- Schützen des Gehörs (AVLS-Funktion) 16
- Sperren der Bedienelemente (HOLD) 16
- Ausschalten des Signaltons 17
- Ausschalten der Hintergrundbeleuchtung
im LCD-Display 17

Anschließen des CD-Players

Anschließen an eine Stereoanlage 18

Stromquellen

- Akkus 19
- Trockenbatterien 22
- Hinweise zur Stromquelle 23

Weitere Informationen

- Vorsichtsmaßnahmen 24
- Wartung 25
- Störungsbehebung 26
- Technische Daten 29
- Zubehör (mitgeliefert/gesondert
erhältlich) 30

Lage und Funktion der Bedienelemente

Näheres finden Sie auf den in Klammern angegebenen Seiten.

CD-Player (Vorderseite)

- 1 Buchse EXT BATT (externes Batteriegehäuse)/DC IN 4.5 V (externe Stromversorgung) (Seite 7, 20, 22)
- 2 Buchse LINE OUT (OPTICAL) (Seite 18)
- 3 Jog-Hebel (▶▶ (Wiedergabe/Pause) • ◀◀ / ▶▶ (AMS/Suche)) (Seite 7, 8, 12, 13)
- 4 Taste ■ (Stop)/CHARGE • Anzeige CHARGE (Seite 8, 16, 17, 19, 20)
- 5 Tasten VOL (Lautstärke) +*/- (Seite 8)
- 6 Buchse  (Kopfhörer) (Seite 7)
- 7 Schalter OPEN (Seite 7)
- 8 Kontakte für das Ladegerät (Seite 19, 25)

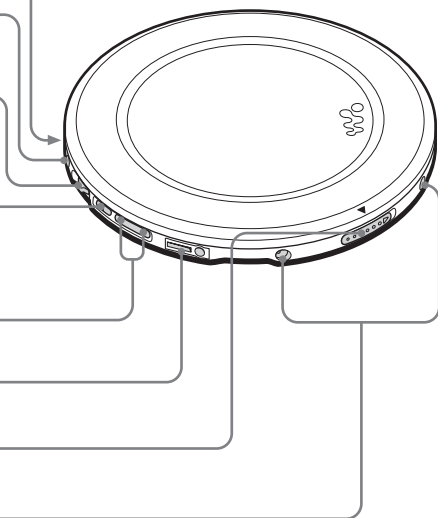

CD-Player (innen)

- 9 Schalter AVLS (Seite 16)
- 10 Schalter G-PROTECTION (Seite 14)
- 11 Akkufach (Seite 19)

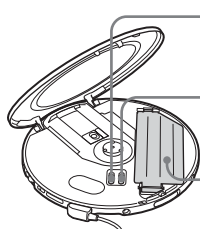

CD-Player (Rückseite)

- 12 Schalter HOLD (Seite 16)

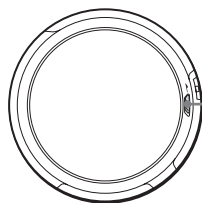

*Diese Taste ist mit einem fühlbaren Punkt gekennzeichnet.

Fernbedienung

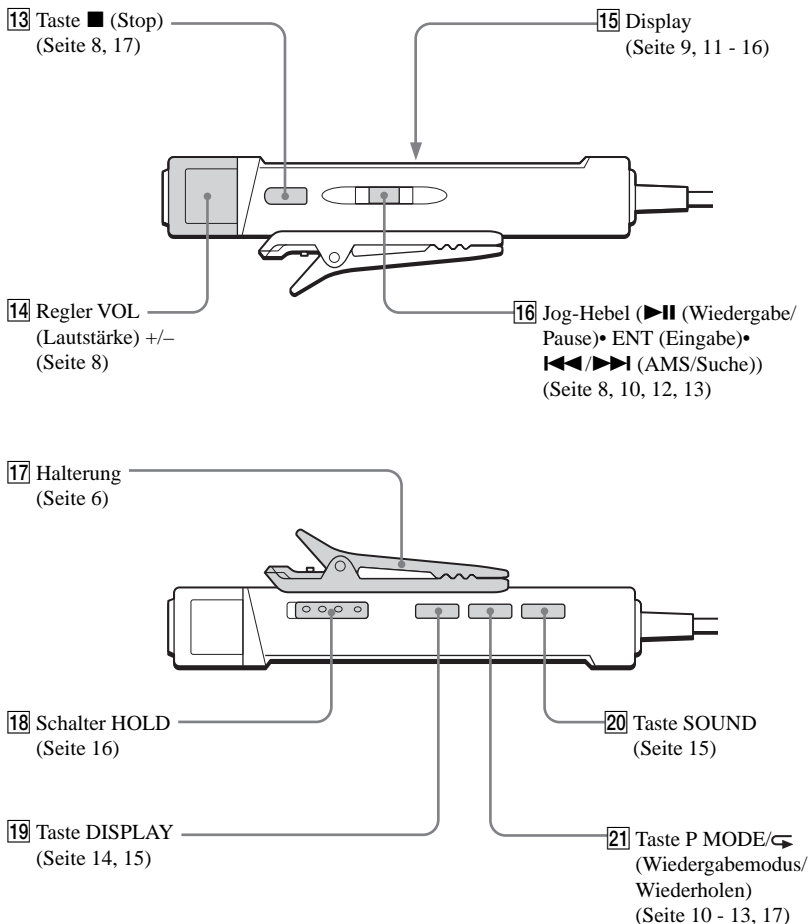

Hinweis

Verwenden Sie ausschließlich die mitgelieferte Fernbedienung. Sie können diesen CD-Player nicht mit einer Fernbedienung steuern, die mit einem anderen CD-Player geliefert wurde.

(Fortsetzung)

So benutzen Sie die Halterung an der Fernbedienung

Sie können die Halterung von der Fernbedienung abnehmen und die Halterung umdrehen.

Abnehmen

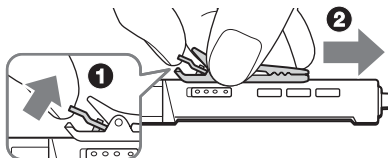

Umgedreht anbringen

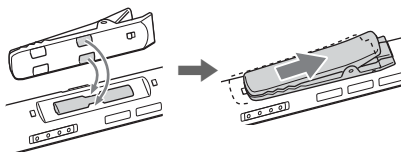

Sie können das Kabel der Fernbedienung durch diese Halterung führen.

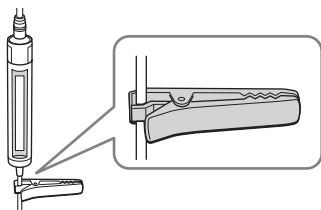

Die Tragetasche

Sie können den Player und das Batteriegehäuse zusammen in der mitgelieferten Tragetasche tragen. Schieben Sie Player und Batteriegehäuse wie in der Abbildung unten gezeigt in die dafür vorgesehenen Fächer.

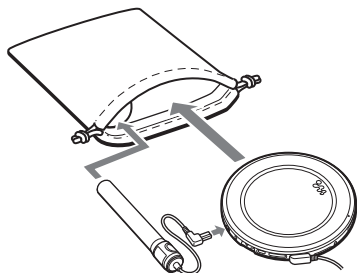

Wiedergeben einer CD

Sie können den CD-Player auch über Akkus oder Trockenbatterien mit Strom versorgen.

1. Schließen Sie den CD-Player an.

- 1 Schließen Sie das Netzteil an.
- 2 Schließen Sie die Kopfhörer/Ohrhörer mit Fernbedienung an.

Hinweis zu Modellen mit Netzadapterstecker

Wenn der Stecker des Netzteils nicht in die Netzsteckdose passt, verwenden Sie bitte den Netzadapterstecker.

Hinweis zu Modellen, die mit Fernbedienung geliefert werden

- Stecken Sie den Stecker der Kopfhörer/Ohrhörer in die Buchse an der Fernbedienung.
- Schließen Sie die Kopfhörer/Ohrhörer fest an die Fernbedienung an. Bei einer losen Verbindung kann es während der Wiedergabe zu Störgeräuschen kommen.

an EXT BATT/DC IN 4.5V

an eine Netzsteckdose

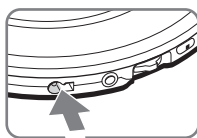

Netzteil

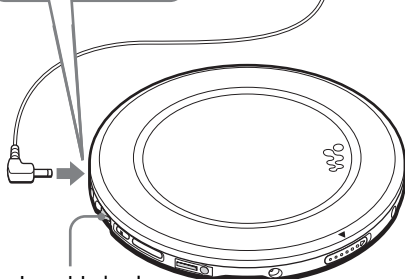

Jog-Hebel

an  (Kopfhörer)

Kopfhörer oder Ohrhörer

2. Legen Sie eine CD ein.

- 1 Verschieben Sie OPEN, um den Deckel des CD-Players zu öffnen.

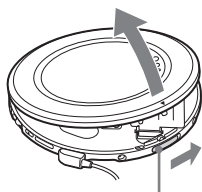

Schalter OPEN

- 2 Legen Sie eine CD ein und schließen Sie den Deckel.

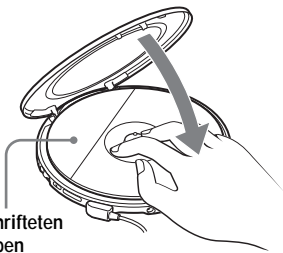

Mit der beschrifteten Seite nach oben

(Fortsetzung)

3. Starten Sie die Wiedergabe einer CD.

Jog-Hebel

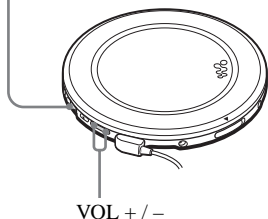

- 1 Drücken Sie den Jog-Hebel.
- 2 Stellen Sie die Lautstärke mit VOL + oder - ein.

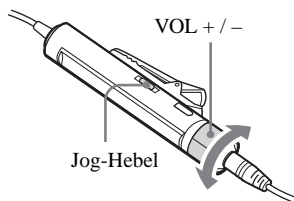

- 1 Drücken Sie den Jog-Hebel.
- 2 Stellen Sie die Lautstärke durch Drehen von VOL +/- ein.

Funktion	Vorgehen
Wiedergabe (ab der Stelle, an der die Wiedergabe zuvor gestoppt wurde)	Drücken Sie den Jog-Hebel. Die Wiedergabe wird an der Stelle fortgesetzt, an der sie gestoppt wurde.
Wiedergabe (ab dem ersten Titel)	Während sich der CD-Player im Stopmodus befindet, halten Sie den Jog-Hebel gedrückt, bis die Wiedergabe des ersten Titels beginnt.
Pause/Fortsetzen der Wiedergabe nach einer Pause	Drücken Sie den Jog-Hebel.
Stop	Drücken Sie ■ (bzw. ■ /CHARGE am CD-Player). ^{*2}
Ansteuern des Anfangs des aktuellen Titels (AMS ^{*1})	Drücken Sie den Jog-Hebel einmal in Richtung ◀◀ . ^{*2}
Ansteuern des Anfangs vorhergehender Titel (AMS)	Drücken Sie den Jog-Hebel mehrmals in Richtung ◀◀ . ^{*2, *3}
Ansteuern des Anfangs des nächsten Titels (AMS)	Drücken Sie den Jog-Hebel einmal in Richtung ▶▶ . ^{*2, *3}
Ansteuern des Anfangs nachfolgender Titel (AMS)	Drücken Sie den Jog-Hebel mehrmals in Richtung ▶▶ . ^{*2, *3}
Schnelles Zurückschalten	Halten Sie den Jog-Hebel in Richtung ◀◀ gedrückt. ^{*2}
Schnelles Weiterschalten	Halten Sie den Jog-Hebel in Richtung ▶▶ gedrückt. ^{*2}

^{*1} Automatic Music Sensor (automatischer Musiksensor)

^{*2} Diese Funktionen können Sie während der Wiedergabe und während einer Pause ausführen.

^{*3} Nachdem der letzte Titel wiedergegeben wurde, können Sie an den Anfang des ersten Titels zurückschalten, indem Sie den Jog-Hebel in Richtung **▶▶** drücken. Analog können Sie beim ersten Titel den letzten Titel ansteuern, indem Sie den Jog-Hebel in Richtung **◀◀** drücken.

Hinweis zum Display

- Wenn Sie den Jog-Hebel drücken, nachdem Sie die CD gewechselt oder den Player aus- und wieder eingeschaltet haben, werden etwa 2 Sekunden lang die Gesamtzahl der Titel auf der CD und die Gesamtspieldauer angezeigt.
- Während der Wiedergabe erscheinen die Titelnummer und die verstrichene Spieldauer des aktuellen Titels im Display.
- Während einer Pause blinkt die verstrichene Spieldauer.

Wenn sich die Lautstärke nicht erhöhen lässt

- Wenn AVLS auf "LIMIT" gesetzt ist, setzen Sie AVLS auf "NORM". Einzelheiten dazu finden Sie unter "Schützen des Gehörs (AVLS-Funktion)".
- Wenn der Kopfhörer an die Buchse LINE OUT (OPTICAL) angeschlossen ist, schließen Sie ihn an die Buchse  (Kopfhörer) an.

Hinweise zu CD-Rs/CD-RWs

Mit diesem CD-Player lassen sich CD-Rs/CD-RWs wiedergeben, die im CD-DA-Format* aufgezeichnet wurden, aber die Wiedergabemöglichkeiten hängen von der Qualität der CD und dem Zustand des Aufnahmegeräts ab.

* CD-DA steht für Compact Disc Digital Audio. Es handelt sich dabei um einen Aufnahmestandard für Audio-CDs.

Hinweise zu Audio-CDs mit Urheberrechtsschutz

Dieser CD-Player wurde für die Wiedergabe von Audio-CDs konzipiert, die dem digitalen CD-Audiosystem entsprechen. Neuerdings werden von einigen Unternehmen in der Musikbranche urheberrechtlich geschützte Audio-CDs auf den Markt gebracht, die nicht unbedingt mit diesem CD-Player wiedergegeben werden können.

Herausnehmen der CD

Drücken Sie auf den Zapfen in der Mitte des CD-Fachs und nehmen Sie die CD heraus.

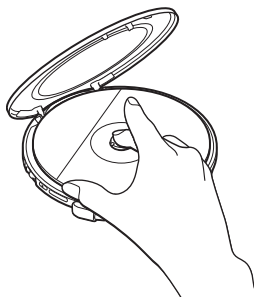

Wiedergabeoptionen

Mit der Taste P MODE/↵ (Wiedergabemodus/Wiederholen) und dem Jog-Hebel haben Sie verschiedene Wiedergabemöglichkeiten.

Taste P MODE/↵

Wenn Sie die Taste während der Wiedergabe drücken, können Sie den Wiedergabemodus ändern.

Wenn Sie während der Wiedergabe die Taste gedrückt halten, bis "↵" erscheint, können Sie die Titel in dem Wiedergabemodus wiederholt wiedergeben, der mit P MODE/↵ ausgewählt wurde.

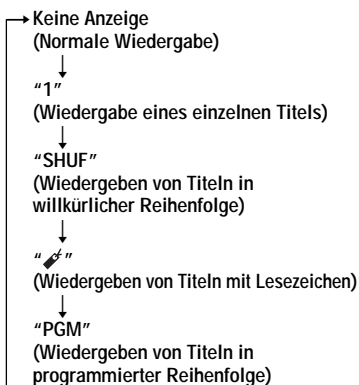

Jog-Hebel

• Drücken

Sie können die Titel mit Lesezeichen versehen. Außerdem können Sie die für den Wiedergabemodus PGM ausgewählten Titel bestätigen.

• In Richtung ►► oder ◀◀ drücken

Sie können Titel für den Wiedergabemodus PGM auswählen.

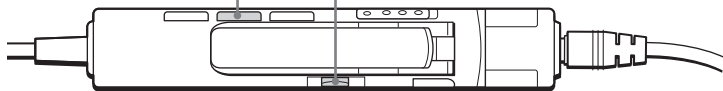

Wiederholte Wiedergabe von Titeln (Repeat Play)

Die wiederholte Wiedergabe von Titeln ist im normalen Wiedergabemodus, bei der Wiedergabe eines einzelnen Titels, bei der Wiedergabe in willkürlicher Reihenfolge, bei der Wiedergabe von Titeln mit Lesezeichen und im PGM-Modus möglich.

Halten Sie während der Wiedergabe
P MODE/↵ gedrückt, bis "↵" erscheint.



Wiedergeben eines einzelnen Titels

Drücken Sie während der Wiedergabe
so oft P MODE/↵, bis "1" erscheint.

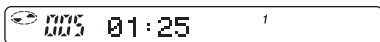

Wiedergeben von Titeln in willkürlicher Reihenfolge (Shuffle Play)

Drücken Sie während der Wiedergabe
P MODE/↵ so oft, bis "SHUF" erscheint.



Wiedergeben ausgewählter Titel durch Einfügen von Lesezeichen (Wiedergabe von Titeln mit Lesezeichen)

Sie können auf jeder CD bis zu 99 Titel mit einem Lesezeichen versehen. Diese Funktion steht für bis zu 10 CDs zur Verfügung.



So fügen Sie Lesezeichen ein

- 1 Während der Wiedergabe des Titels, den Sie mit einem Lesezeichen versehen wollen, halten Sie den Jog-Hebel gedrückt, bis “” (Lesezeichen) im Display blinkt.



- Wenn das Lesezeichen erfolgreich eingefügt wurde, blinkt “” langsamer.
- 2 Gehen Sie wie in Schritt 1 erläutert vor, um die gewünschten Titel mit Lesezeichen zu versehen.

So lassen Sie Titel mit Lesezeichen wiedergeben

- 1 Drücken Sie P MODE/ so oft, bis “” blinkt.
- 2 Drücken Sie den Jog-Hebel.
“” leuchtet im Display und die Wiedergabe der Titel mit Lesezeichen beginnt.

So löschen Sie Lesezeichen

Während der Wiedergabe eines Titels mit Lesezeichen halten Sie den Jog-Hebel gedrückt, bis “” im Display ausgeblendet wird.

So erkennen Sie Titel mit Lesezeichen

Während der Wiedergabe von Titeln mit Lesezeichen blinkt “” langsam im Display.

Hinweise

- Während der Wiedergabe von Titeln mit Lesezeichen werden die Titel in der Reihenfolge der Titelnummern wiedergegeben und nicht in der Reihenfolge, in der Sie die Titel mit Lesezeichen versehen haben.
- Wenn Sie Titel auf der 11. CD mit Lesezeichen versehen wollen, werden die Lesezeichen der zuerst wiedergegebenen CD gelöscht.
- Wenn Sie das Gerät von allen Stromquellen trennen, werden alle gespeicherten Lesezeichen gelöscht.
- Wenn Sie den CD-Player mit Akkus betreiben und diese nicht laden, obwohl “Lobatt” angezeigt wird, werden alle gespeicherten Lesezeichen gelöscht.

Wiedergeben von Titeln in programmierter Reihenfolge (PGM Play)

Sie können den CD-Player so programmieren, dass bis zu 64 Titel in der gewünschten Reihenfolge abgespielt werden.

- 1 Drücken Sie während der Wiedergabe so oft P MODE/↵, bis "PGM" erscheint.**

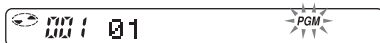

- 2 Drücken Sie den Jog-Hebel in Richtung ►► oder ◀◀, um einen Titel auszuwählen.**

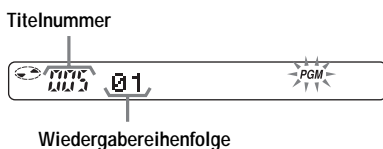

- 3 Drücken Sie den Jog-Hebel, um den ausgewählten Titel zu bestätigen.**

“000” erscheint und die als Wiedergabereihenfolge angezeigte Ziffer erhöht sich um eins.



- 4 Gehen Sie wie in Schritt 2 und 3 erläutert vor und wählen Sie die Titel in der gewünschten Reihenfolge aus.**

- 5 Halten Sie den Jog-Hebel gedrückt, bis die Wiedergabe im PGM-Modus startet.**

So überprüfen Sie das Programm

Während des Programmierens:

Drücken Sie den Jog-Hebel vor Schritt 5 mehrmals.

Während der Wiedergabe im PGM-Modus:

Drücken Sie P MODE/↵ so oft, bis “PGM” blinkt, und drücken Sie den Jog-Hebel dann mehrmals.

Mit jedem Drücken des Jog-Hebels erscheint eine programmierte Titelnummer.

Hinweise

- Wenn Sie in Schritt 3 den 64. Titel eingegeben haben, erscheint wieder der erste ausgewählte Titel im Display.
- Wenn Sie mehr als 64 Titel auswählen, werden die ersten ausgewählten Titel wieder gelöscht.

Funktion G-PROTECTION

Die Funktion G-PROTECTION wurde speziell als ein hervorragender Stoßschutz beim Joggen entwickelt.

Wenn Sie den Schalter G-PROTECTION am CD-Player auf "2" stellen, wird die Funktion G-PROTECTION im Vergleich zu "1" verbessert.

Wenn Sie mit dem CD-Player spazieren gehen und eine CD mit der Funktion G-PROTECTION in hoher Qualität wiedergeben lassen wollen, stellen Sie den Schalter G-PROTECTION auf "1". Wenn Sie schneller laufen (z. B. beim Joggen), empfiehlt es sich, den Schalter auf "2" zu stellen.

Stellen Sie G-PROTECTION (unter dem Deckel) auf "1" oder "2".



Hinweis

Es kann in folgenden Fällen trotz Stoßschutz zu Tonsprüngen kommen:

- Der CD-Player wird ständigen, starken Stößen ausgesetzt.
- Eine verschmutzte oder zerkratzte CD wird wiedergegeben.
- CD-Rs/CD-RWs von schlechter Qualität werden verwendet.
- Es liegt ein Problem am Aufnahmegerät oder an der Anwendungssoftware vor.

Anzeigen von CD-Textinformationen

Während der Wiedergabe einer CD mit CD-Textinformationen werden der Titelname, der Name der CD, der Name des Interpreten usw. im Display angezeigt.

Display an der Fernbedienung



Titelnummer erscheint. CD-Text erscheint an dieser Stelle.*

* Während der CD-Player die Informationen auf der CD liest, wird "READING" angezeigt.

Drücken Sie DISPLAY.

Mit jedem Tastendruck wechselt die Anzeige folgendermaßen:

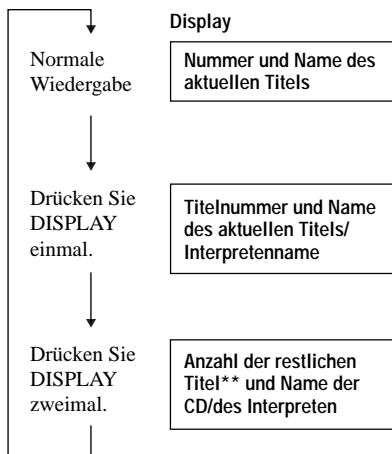

**Wird während der Wiedergabe eines einzelnen Titels, der Wiedergabe in willkürlicher Reihenfolge, der Wiedergabe von Titeln mit Lesezeichen oder der Wiedergabe im PGM-Modus nicht angezeigt.

Hinweis

Der CD-Text wird auf diesem CD-Player nur in Englisch angezeigt.

Anzeigen der Restspieldauer der CD und der Anzahl der restlichen Titel

Mit DISPLAY können Sie die Restspieldauer der CD und die Anzahl der restlichen Titel anzeigen.

Bei der Wiedergabe einer CD mit CD-Text können Sie diese Funktion nicht verwenden.

Drücken Sie DISPLAY.

Mit jedem Tastendruck wechselt die Anzeige folgendermaßen:

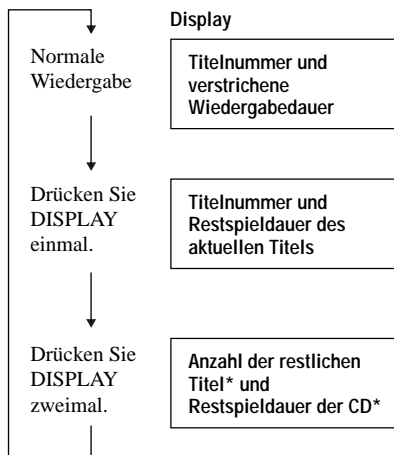

* Wird während der Wiedergabe eines einzelnen Titels, der Wiedergabe in willkürlicher Reihenfolge, der Wiedergabe von Titeln mit Lesezeichen oder der Wiedergabe im PGM-Modus nicht angezeigt.

Verstärken der Bässe (SOUND)

Sie können die Bässe kräftiger wiedergeben ("anheben") lassen.

Wählen Sie mit SOUND entweder "SOUND 1" oder "SOUND 2" aus.

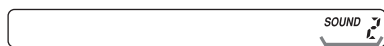
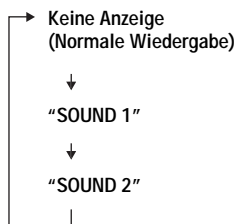

Der ausgewählte Klangmodus wird angezeigt.

Mit "SOUND 2" werden die Bässe stärker angehoben als mit "SOUND 1".

Hinweis

Wird der Ton durch die SOUND-Funktion verzerrt, verringern Sie die Lautstärke.

Schützen des Gehörs (AVLS-Funktion)

Die AVLS-Funktion (Automatic Volume Limiter System = automatisches Lautstärkebegrenzungssystem) begrenzt die Lautstärke auf einen bestimmten Höchstwert, damit Ihr Gehör nicht geschädigt wird.

Stellen Sie AVLS (unter dem Deckel) auf "LIMIT".



Erscheint, wenn die Lautstärke über einen bestimmten Pegel hinaus erhöht wird.

So schalten Sie die AVLS-Funktion aus

Stellen Sie AVLS auf "NORM".

Sperrern der Bedienelemente (HOLD)

Sie können die Bedienelemente des CD-Players sperren, so dass die Funktionen nicht versehentlich ausgelöst werden können.

Schieben Sie HOLD in Pfeilrichtung.

CD-Player



Die Anzeige CHARGE blinkt, wenn die HOLD-Funktion aktiviert ist und Sie eine Taste drücken.

Fernbedienung



Sie können die HOLD-Funktion am CD-Player und an der Fernbedienung aktivieren. Wenn die HOLD-Funktion an der Fernbedienung deaktiviert ist, können Sie den CD-Player mit der Fernbedienung weiterhin steuern.

So heben Sie die Sperrung der Bedienelemente auf

Schieben Sie HOLD entgegen der Pfeilrichtung.

Hinweis

Auch wenn die Funktion HOLD aktiviert ist, erscheint "HOLD" nicht im Display der Fernbedienung.



Ausschalten des Signaltons

Sie können den Signalton ausschalten, der beim Bedienen des CD-Players über die Kopfhörer/Ohrhörer ausgegeben wird.

1 Lösen Sie die Stromquelle (Netzteil, Akkus oder Trockenbatterien) vom CD-Player.

2 Halten Sie  (■/CHARGE am CD-Player) gedrückt und schließen Sie die Stromquelle an.

So schalten Sie den Signalton ein

Lösen Sie die Stromquelle und schließen Sie sie dann an, ohne  oder /CHARGE zu drücken.

Ausschalten der Hintergrundbeleuchtung im LCD-Display

Wenn Sie das Gerät über Akkus oder Trockenbatterien mit Strom versorgen, schaltet sich die Hintergrundbeleuchtung im LCD-Display bei jedem Tastendruck etwa 5 Sekunden lang ein. Diese Hintergrundbeleuchtung können Sie jedoch auch ausschalten und damit die Akkus bzw. Batterien schonen.

1 Nehmen Sie die Akkus bzw. Trockenbatterien aus dem CD-Player.

2 Halten Sie P MODE/ gedrückt und legen Sie die Akkus bzw. Batterien wieder ein.

So schalten Sie die Hintergrundbeleuchtung im LCD-Display ein

Nehmen Sie die Akkus bzw. Batterien heraus und legen Sie sie wieder ein, ohne P MODE/ zu drücken.

Hinweis zur Hintergrundbeleuchtung im LCD-Display

Diese Hintergrundbeleuchtung ist immer eingeschaltet, wenn Sie das Gerät mit einem Netzteil verbinden.

Anschließen an eine Stereoanlage

Sie können CDs auch über eine angeschlossene Stereoanlage wiedergeben lassen und CDs auf Kassette oder eine MiniDisc (MD) überspielen. Einzelheiten dazu finden Sie in der mit dem angeschlossenen Gerät gelieferten Bedienungsanleitung.

Achten Sie darauf, dass alle angeschlossenen Geräte ausgeschaltet sind, bevor Sie irgendwelche Anschlüsse vornehmen.

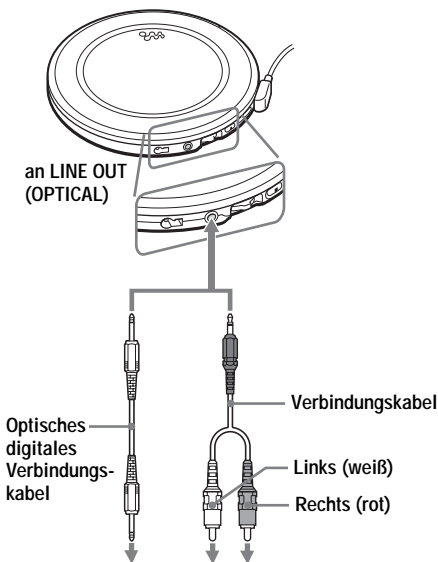

Hinweise

- Drehen Sie vor dem Abspielen einer CD die Lautstärke des angeschlossenen Geräts herunter, damit die angeschlossenen Lautsprecher nicht beschädigt werden.
- Verwenden Sie zum Aufnehmen das Netzteil. Wenn Sie das Gerät über Akkus oder Trockenbatterien mit Strom versorgen, können diese beim Aufnehmen völlig verbraucht werden.
- Stellen Sie die Lautstärke am angeschlossenen Gerät auf einen geeigneten Pegel ein, so dass der Ton nicht verzerrt wird.

Wenn Sie das Verbindungskabel benutzen

Wenn der Ton verzerrt ist, schließen Sie das Gerät an die Buchse  an.

Wenn Sie ein optisches digitales Verbindungskabel benutzen

Wenn Sie eine CD auf eine MD, ein DAT-Band usw. überspielen wollen, achten Sie darauf, den CD-Player in den Pausenmodus zu schalten, bevor Sie mit dem Aufnehmen anfangen.

Hinweis zu den Funktionen G-PROTECTION und SOUND bei Verwendung des Verbindungskabels oder des optischen digitalen Verbindungskabels

- Zum Aufnehmen in hoher CD-Tonqualität stellen Sie den Schalter G-PROTECTION auf "1".
- Die Funktion SOUND steht nur zur Verfügung, wenn Ton über die Buchse  ausgegeben wird, aber nicht, wenn Ton über die Buchse LINE OUT (OPTICAL) ausgegeben wird.

MD-Recorder,
DAT-Recorder
usw.

Stereoanlage,
Kassettenrecorder,
Radiorecorder usw.

► Stromquellen

Sie können eine der folgenden Stromquellen verwenden:

- Akkus
- Netzteil (siehe "Wiedergeben einer CD")
- LR6-Alkalibatterien der Größe AA (externes Batteriegehäuse)

Informationen zur Lebensdauer der Batterien sowie Betriebs- und Ladedauer der Akkus finden Sie unter "Technische Daten".

Akkus

Sie müssen die Akkus aufladen, bevor Sie sie zum ersten Mal verwenden können.

Sie können nur die folgenden Akkus für den CD-Player benutzen.

- NH-14WM (A)

1 Öffnen Sie den Deckel des Akkufachs im CD-Player.

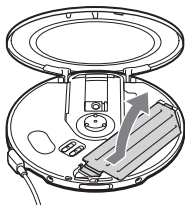

2 Legen Sie zwei Akkus ein. Richten Sie dabei den Pol ⊕ an der Markierung im Akkufach aus und schließen Sie dann den Deckel, so dass er mit einem Klicken einrastet.

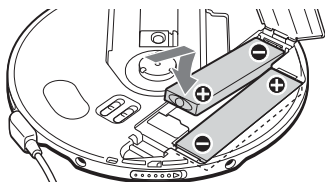

Legen Sie die Seite ⊖ zuerst ein (bei beiden Akkus).

3 Schließen Sie das Netzteil an die Buchse DC IN 4.5 V des mitgelieferten Ladegeräts an und stecken Sie es in eine Netzsteckdose. Stellen Sie dann den CD-Player in das mitgelieferte Ladegerät. Richten Sie dabei die Markierung ▼ am CD-Player an der Markierung ▲ am Ladegerät aus.

Wenn der Stecker des Netzteils nicht in die Netzsteckdose passt, verwenden Sie bitte den Netzadapterstecker.

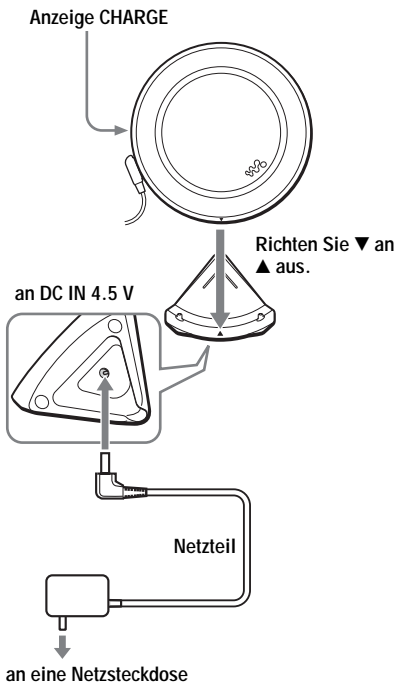

(Fortsetzung)

Der Akkuladevorgang beginnt.

Im Display der Fernbedienung blinkt die Anzeige "Charging" und die Abschnitte der Anzeige  leuchten nacheinander auf. Am CD-Player leuchtet die Anzeige CHARGE auf.



Sobald die Akkus vollständig aufgeladen sind, werden alle Anzeigen im Display ausgeblendet und die Anzeige CHARGE erlischt.

So laden Sie die Akkus ohne das mitgelieferte Ladegerät

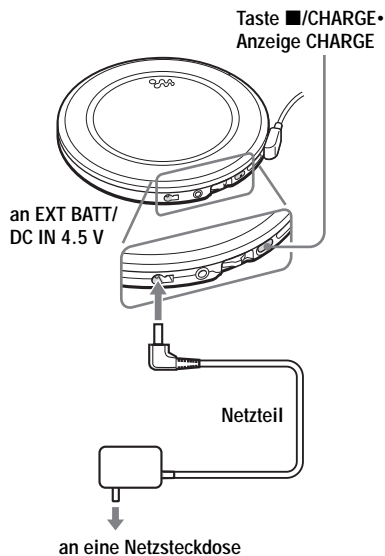
Schließen Sie das Netzteil an die Buchse EXT BATT/DC IN 4.5 V des CD-Players und an eine Netzsteckdose an und starten Sie mit /CHARGE den Ladevorgang.



Hinweise

- Wenn Sie die Akkus mit dem Ladegerät aufladen, entfernen Sie unbedingt das externe Batteriegehäuse.
- Während des Ladens erwärmen sich der CD-Player und die Akkus. Dies ist keine Fehlfunktion und auch nicht gefährlich.
- Wenn Sie während des Ladens den Jog-Hebel drücken, stoppt der Ladevorgang und die Wiedergabe der CD beginnt.
- Wenn Sie den CD-Player während der Wiedergabe in das Ladegerät stellen, stoppt die Wiedergabe und der Ladevorgang beginnt.
- Stellen Sie den CD-Player in das Ladegerät, so dass er sicher steht. Richten Sie die Markierung  am CD-Player an der Markierung  am Ladegerät aus. Vergewissern Sie sich, dass die Anzeige CHARGE am CD-Player aufleuchtet. Bei einer falschen Ausrichtung wird der Ladevorgang oder die Wiedergabe unterbrochen.

So nehmen Sie die Akkus heraus

Zum Herausnehmen der Akkus drücken Sie auf ⊖.

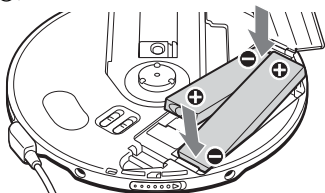

Wann müssen die Akkus geladen werden?

Sie können die Restladung der Akkus im Display überprüfen.

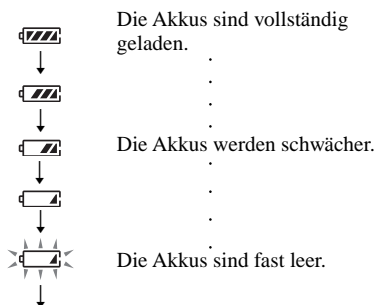

Lobatt* Die Akkus sind leer.

* Ein Signalton ist zu hören.

Um die ursprüngliche Kapazität der Akkus möglichst lange vollständig zu erhalten, sollten Sie die Akkus immer erst dann laden, wenn sie vollständig leer sind.

Hinweise

- Die Bereiche der Anzeige geben grob die Akkurestladung an. Allerdings steht ein Bereich nicht unbedingt für ein Viertel der Akkuladung.
- Je nach Betriebsbedingungen kann sich die Ladung, die in der Anzeige angegeben ist, etwas erhöhen oder verringern.

Wann müssen die Akkus ausgetauscht werden?

Wenn sich die Betriebsdauer auf etwa die Hälfte verkürzt, ersetzen Sie die Akkus durch neue Akkus.

Hinweis zu den Akkus

Wenn ein Akku neu ist oder längere Zeit nicht benutzt wurde, lässt er sich möglicherweise erst vollständig laden, nachdem Sie ihn einige Male geladen und entladen haben.

Hinweis zum Transportieren der Akkus

Legen Sie die Akkus in den mitgelieferten Akkutransportbehälter, um eine unerwartete Wärmeentwicklung zu vermeiden. Wenn die Akkus mit Metallgegenständen in Berührung kommen, kann es zu einem Kurzschluss kommen oder sie können sich überhitzen oder sogar in Brand geraten.

Hinweise zum mitgelieferten Ladegerät

- Mit dem mitgelieferten Ladegerät kann nur dieser CD-Player aufgeladen werden. Andere Modelle lassen sich mit diesem Ladegerät nicht laden.
- Laden Sie mit dem mitgelieferten Ladegerät ausschließlich die Akkumodelle NH-14WM (A). Andere Akkus lassen sich mit diesem Ladegerät nicht laden.
- Während des Ladens erwärmen sich der CD-Player und die Akkus. Dies ist keine Fehlfunktion und auch nicht gefährlich.
- Setzen Sie keine Münzen oder anderen Metallgegenstände in das Ladegerät ein. Wenn die Kontakte am Ladegerät versehentlich mit einem Metallgegenstand in Berührung kommen, besteht die Gefahr eines Kurzschlusses und das Ladegerät kann sich überhitzen.

Trockenbatterien

Verwenden Sie unbedingt das mitgelieferte externe Batteriegehäuse.

Verwenden Sie nur folgende

Trockenbatterien für den CD-Player:

- LR6-Alkalibatterien (Größe AA)

- 1 Richten Sie die Striche unter PUSH wie in der Abbildung dargestellt aneinander aus, halten Sie PUSH gedrückt und ziehen Sie das Batteriegehäuse heraus.**

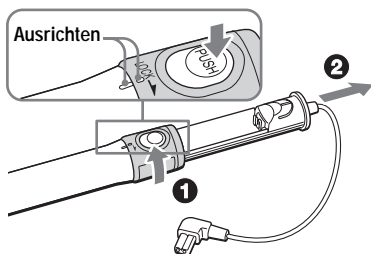

- 2 Legen Sie zwei LR6-Alkalibatterien der Größe AA ein. Richten Sie dabei den Pol + an der Markierung im Batteriegehäuse aus. Setzen Sie das Batteriegehäuse ein und verriegeln Sie es, indem Sie LOCK in Pfeilrichtung drehen.**

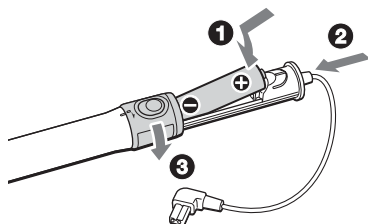

- 3 Schließen Sie das externe Batteriegehäuse an den CD-Player an.**

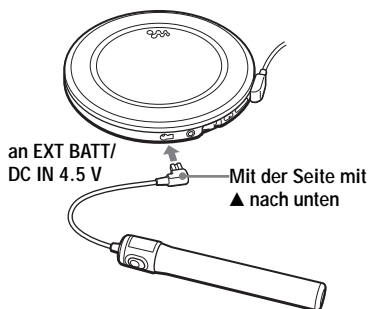

Wann müssen die Batterien ausgetauscht werden?

Sie können die Restladung der Batterien im Display überprüfen.

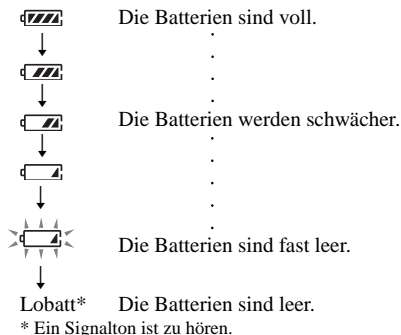

Wenn die Batterien leer sind, tauschen Sie immer beide Batterien gegen neue aus. Die Akkus bzw. Batterien im CD-Player und im externen Batteriegehäuse werden gleichzeitig entladen.

Hinweise

- Achten Sie darauf, das Netzteil abzunehmen, wenn Sie das externe Batteriegehäuse anschließen.
- Wenn Sie Akkus und Trockenbatterien gleichzeitig verwenden, um eine längere Betriebsdauer zu erzielen, verwenden Sie vollständig geladene Akkus und neue Trockenbatterien.

Hinweise zur Stromquelle

Lösen Sie alle Stromquellen vom Gerät, wenn der CD-Player lange Zeit nicht benutzt wird.

Hinweise zum Netzteil

- Verwenden Sie ausschließlich das mitgelieferte oder das unter "Zubehör (mitgeliefert/gesondert erhältlich)" empfohlene Netzteil. Benutzen Sie kein anderes Netzteil. Andernfalls kann es zu Fehlfunktionen kommen.

Polarität des Steckers



- Berühren Sie das Netzteil nicht mit nassen Händen.
- Schließen Sie das Netzteil an eine leicht zugängliche Netzsteckdose an. Sollten an dem Netzteil irgendwelche Störungen auftreten, lösen Sie es sofort von der Netzsteckdose.

Hinweise zu Akkus und Trockenbatterien

- Versuchen Sie nicht, Trockenbatterien aufzuladen.
- Werfen Sie Batterien und Akkus nicht ins Feuer.
- Wenn Sie Batterien/Akkus bei sich tragen, halten Sie sie von Münzen und anderen Metallgegenständen fern. Andernfalls kann durch einen Metallgegenstand ein Kontakt zwischen den positiven und negativen Polen der Batterien/Akkus hergestellt werden, was zu Hitzeentwicklung führt.
- Verwenden Sie Akkus nicht zusammen mit Trockenbatterien.

- Verwenden Sie neue Batterien nicht zusammen mit alten.
- Verwenden Sie keine unterschiedlichen Arten von Batterien/Akkus zusammen.
- Wenn Sie die Batterien/Akkus längere Zeit nicht benutzen wollen, nehmen Sie sie heraus.
- Falls eine Batterie ausläuft, wischen Sie das Batteriefach zunächst sorgfältig trocken und legen Sie dann neue Batterien ein. Wenn Sie mit der Batterieflüssigkeit in Berührung kommen, waschen Sie sie sorgfältig mit Wasser ab.

Vorsichtsmaßnahmen

Sicherheit

- Sollten Fremdkörper oder Flüssigkeiten in den CD-Player gelangen, lösen Sie alle Kabel am Gerät. Lassen Sie den CD-Player von qualifiziertem Fachpersonal überprüfen, bevor Sie ihn wieder benutzen.
- Führen Sie keine Fremdkörper in die Buchse DC IN 4.5 V (externe Stromversorgung) ein.

CD-Player

- Halten Sie die Linse im CD-Player sauber und berühren Sie sie nicht. Andernfalls kann die Linse beschädigt werden, so dass der CD-Player nicht mehr ordnungsgemäß funktioniert.
- Stellen Sie keine schweren Gegenstände auf den CD-Player. Andernfalls können CD-Player und CD beschädigt werden.
- Lassen Sie den CD-Player nicht in der Nähe von Wärmequellen, an Orten mit direkter Sonneneinstrahlung, viel Staub oder Sand, Feuchtigkeit oder Regen, auf unebenen Oberflächen oder in einem Auto mit geschlossenen Fenstern liegen und schützen Sie ihn vor Stößen und Erschütterungen.
- Wenn der CD-Player den Radio- oder Fernsehempfang stört, schalten Sie ihn aus, oder benutzen Sie ihn in etwas größerer Entfernung.
- CDs mit ungewöhnlichen Formen, zum Beispiel herz- oder sternförmige oder quadratische CDs, können Sie mit diesem CD-Player nicht abspielen. Falls Sie es doch versuchen, kann der CD-Player beschädigt werden. Verwenden Sie solche CDs nicht.

Umgang mit CDs

- Fassen Sie CDs nur am Rand an, damit sie nicht verschmutzen. Berühren Sie nicht die Oberfläche einer CD.

- Kleben Sie weder Papier noch Klebeband auf CDs.

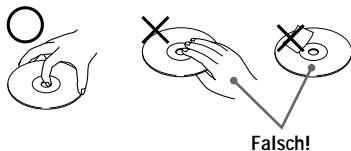

- Setzen Sie CDs weder direktem Sonnenlicht noch Wärmequellen wie zum Beispiel Warmluftauslässen aus. Lassen Sie CDs nicht in einem in der Sonne geparkten Auto liegen.

Kopfhörer/Ohrhörer

Sicherheit im Straßenverkehr

Verwenden Sie keine Kopfhörer/Ohrhörer, wenn Sie ein Auto, ein Fahrrad oder ein anderes Fahrzeug lenken. Dies stellt eine Gefahrenquelle dar und ist vielerorts gesetzlich verboten. Auch wenn Sie zu Fuß gehen, sollten Sie das Gerät nicht zu laut einstellen - denken Sie an Ihre Sicherheit zum Beispiel beim Überqueren einer Straße. In potenziell gefährlichen Situationen sollten Sie äußerst vorsichtig sein bzw. das Gerät möglichst ausschalten.

Vermeidung von Gehörschäden

Stellen Sie die Lautstärke der Kopfhörer/Ohrhörer nicht zu hoch ein. Ohrenärzte warnen vor ständigen, lauten Geräuschen. Wenn Sie Ohrengeräusche wahrnehmen, senken Sie die Lautstärke oder schalten Sie das Gerät aus.

Rücksichtnahme gegenüber anderen

Stellen Sie die Lautstärke nicht zu hoch ein. Auf diese Weise können nicht nur Sie selbst noch hören, was um Sie herum vorgeht, sondern Sie zeigen auch Rücksicht gegenüber anderen.

Wartung

So reinigen Sie das Gehäuse

Reinigen Sie das Gehäuse mit einem weichen Tuch, das Sie leicht mit Wasser oder einer milden Reinigungslösung angefeuchtet haben. Verwenden Sie weder Alkohol, Benzin noch Verdünnung.

So reinigen Sie die Kontakte

Wenn die Kontakte am Ladegerät oder am CD-Player verschmutzt sind, werden die Akkus unter Umständen nicht ordnungsgemäß geladen. Reinigen Sie die Kontakte regelmäßig mit einem Wattestäbchen oder einem trockenen Tuch, wie in der Abbildung unten gezeigt.

Kontakte



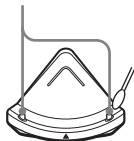

Kontakte





Störungsbehebung

Sollte eine Funktionsstörung auch nach der Durchführung der folgenden Maßnahmen fortbestehen, wenden Sie sich bitte an Ihren Sony-Händler.

Symptom	Ursache und/oder Abhilfemaßnahmen
Die Lautstärke lässt sich nicht erhöhen, auch wenn Sie VOL +/- mehrmals in Richtung + drehen (bzw. wenn Sie VOL + am CD-Player mehrmals drücken).	<ul style="list-style-type: none">→ Stellen Sie den Schalter AVLS auf "NORM" (Seite 16).→ Die Kopfhörer/Ohrhörer sind an die Buchse LINE OUT (OPTICAL) angeschlossen. Schließen Sie sie an die Kopfhörerbuchse  an (Seite 7).
Die Lautstärke lässt sich nicht einstellen.	<ul style="list-style-type: none">→ Die Kopfhörer/Ohrhörer sind an die Buchse LINE OUT (OPTICAL) angeschlossen. Schließen Sie sie an die Kopfhörerbuchse  an (Seite 7).
Kein Ton oder nur Störgeräusche sind zu hören.	<ul style="list-style-type: none">→ Achten Sie darauf, dass die Stecker fest sitzen (Seite 7).→ Die Stecker sind verschmutzt. Reinigen Sie die Stecker regelmäßig mit einem weichen, trockenen Tuch.
Die Wiedergabedauer ist bei Verwendung von Trockenbatterien zu kurz.	<ul style="list-style-type: none">→ Achten Sie darauf, dass Sie Alkali- und keine Manganbatterien benutzen (Seite 22).→ Tauschen Sie die Batterien gegen neue LR6-Alkalibatterien der Größe AA aus (Seite 22).
Die Wiedergabedauer ist bei Verwendung von Akkus zu kurz.	<ul style="list-style-type: none">→ Laden und entladen Sie die Akkus mehrere Male (Seite 19 - 21).
"Lobatt" oder "000" erscheint im Display. Es wird keine CD abgespielt.	<ul style="list-style-type: none">→ Die Akkuladung ist vollständig aufgebraucht. Laden Sie die Akkus auf (Seite 19).→ Tauschen Sie die Batterien gegen neue LR6-Alkalibatterien der Größe AA aus (Seite 22).
"HiDCin" erscheint im Display.	<ul style="list-style-type: none">→ Verwenden Sie ausschließlich das unter "Zubehör (mitgeliefert/ gesondert erhältlich)" angegebene Netzteil (Seite 30).→ Lösen Sie alle Stromquellen vom Gerät und legen Sie dann die Batterien/Akkus wieder ein bzw. schließen Sie das Netzteil wieder an (Seite 7, 19, 22).

Symptom	Ursache und/oder Abhilfemaßnahmen
Die CD wird nicht wiedergegeben oder "Nodisc" erscheint im Display, obwohl eine CD eingelegt ist.	<ul style="list-style-type: none"> → Die Bedienelemente sind gesperrt. Schieben Sie den Schalter HOLD zurück (Seite 16). → Die CD ist verschmutzt oder defekt (Seite 24). → Achten Sie darauf, dass die CD mit der beschrifteten Seite nach oben eingelegt wird (Seite 7). → Im Gerät hat sich Feuchtigkeit niedergeschlagen. Lassen Sie den CD-Player einige Stunden lang stehen, bis die Feuchtigkeit verdunstet ist. → Schließen Sie den Deckel des Akkufachs korrekt (Seite 19). → Überprüfen Sie, ob die Akkus/Batterien korrekt eingelegt sind (Seite 19, 22). → Schließen Sie das Netzteil korrekt an eine Netzsteckdose an (Seite 7). → Die CD-R/CD-RW wurde nicht abgeschlossen. Schließen Sie die CD-R/CD-RW mit dem Aufnahmegerät ab. → Es liegt ein Problem mit der Qualität der CD-R/CD-RW, dem Aufnahmegerät oder der Anwendungssoftware vor.
Die Anzeige CHARGE am CD-Player blinkt, wenn Sie eine Taste drücken, und die CD wird nicht wiedergegeben.	<ul style="list-style-type: none"> → Die Bedienelemente sind gesperrt. Schieben Sie den Schalter HOLD zurück (Seite 16).
Die Lautstärke lässt sich mit den Tasten VOL +/- am CD-Player nicht einstellen.	<ul style="list-style-type: none"> → Der Player ist an ein Audiogerät angeschlossen. Stellen Sie die Lautstärke mit dem Lautstärkeregler des angeschlossenen Geräts ein (Seite 18).
Wenn Sie über eine optische Digitalverbindung aufnehmen, lässt sich die Titelnummer nicht korrekt aufnehmen.	<ul style="list-style-type: none"> → Nehmen Sie die Titelnummer mit einem MD-Recorder, DAT-Recorder usw. erneut auf (Seite 18). → Schlagen Sie in der mit dem angeschlossenen Aufnahmegerät gelieferten Bedienungsanleitung nach (Seite 18).
Die Akkus lassen sich nicht aufladen.	<ul style="list-style-type: none"> → Die Kontakte am CD-Player oder Ladegerät sind verschmutzt. Reinigen Sie sie mit einem trockenen Tuch. → Die CD-Wiedergabe läuft. Stoppen Sie die Wiedergabe. → Das externe Batteriegehäuse ist an den CD-Player angeschlossen. Nehmen Sie es ab und beginnen Sie noch einmal mit dem Laden. → Der CD-Player steht nicht sicher im Ladegerät. Stellen Sie den Player in das Ladegerät und richten Sie die Markierung ▼ am Player an der Markierung ▲ am Ladegerät aus. Vergewissern Sie sich, dass die Anzeige CHARGE aufleuchtet (Seite 19).

(Fortsetzung)

Symptom	Ursache und/oder Abhilfemaßnahmen
Die Wiedergabe wird an der Stelle fortgesetzt, an der sie gestoppt wurde (Funktion Resume).	→ Die Funktion zum Fortsetzen der Wiedergabe wurde aktiviert. Wenn die Wiedergabe mit dem ersten Titel beginnen soll, halten Sie den Jog-Hebel im Stoppmodus gedrückt, bis die Wiedergabe des ersten Titels beginnt. Oder öffnen Sie den Deckel des CD-Players. Oder lösen Sie alle Stromquellen vom Gerät und legen Sie dann die Batterien/Akkus wieder ein bzw. schließen Sie das Netzteil wieder an (Seite 7, 8, 19, 22).
Ein störendes Geräusch ist von der CD zu hören.	→ Schließen Sie den Deckel des Akkufachs korrekt (Seite 19).
Sobald der Deckel am CD-Player geschlossen wird, beginnt die CD, sich zu drehen.	→ Der CD-Player liest die Informationen auf der CD ein. Es handelt sich nicht um eine Fehlfunktion.
Der CD-Player lässt sich mit der Fernbedienung nicht richtig steuern.	→ Die Tasten am CD-Player werden versehentlich gedrückt gehalten.
Die Anzeigen im LCD-Display sind schwer zu erkennen oder reagieren nur langsam.	→ Sie verwenden den CD-Player bei hohen (über 40 °C) bzw. niedrigen Temperaturen (unter 0 °C). Bei normaler Zimmertemperatur normalisiert sich das Betriebsverhalten des LCD-Displays wieder.
"  " blinkt schnell im Display und Sie können den Anfang eines Titels oder eine bestimmte Passage in einem Titel nicht ansteuern.	→ Der CD-Player befindet sich im Modus zur Wiedergabe von Titeln mit Lesezeichen. Drücken Sie zweimal P MODE/  , so dass der Player wieder in den normalen Wiedergabemodus wechselt.

Technische Daten

System

Digitales CD-Audiosystem

Eigenschaften der Laserdiode

Material: GaAlAs

Wellenlänge: $\lambda = 780 \text{ nm}$

Emissionsdauer: Kontinuierlich

Laseremission: Weniger als $44,6 \mu\text{W}$

Gemessen im Abstand von 200 mm von der

Linsenoberfläche am optischen Sensorblock mit einer Öffnung von 7 mm.

Digital-Analog-Wandler

Quartz-stabilisiert (1 Bit)

Frequenzgang

20 - 20 000 Hz $_{-2}^{+1}$ dB (Messung nach JEITA CP-307)

Leistungsabgabe (bei

Eingangsspannung 4,5 V)

Leitungsausgang (Stereominibuchse)

Ausgangsspannung 0,7 V effektiver

Mittelwert bei $47 \text{ k}\Omega$

Empfohlene Lastimpedanz über $10 \text{ k}\Omega$

Ohrhörerbuchse (Stereominibuchse)

ca. $5 \text{ mW} + \text{ca. } 5 \text{ mW}$ bei 16Ω

(ca. $0,5 \text{ mW} + \text{ca. } 0,5 \text{ mW}$ bei 16Ω)*

*Für Kunden in Europa

Optischer digitaler Ausgang (optische

Ausgangsbuchse)

Ausgangspegel: $-21 - -15 \text{ dBm}$

Wellenlänge: 630 - 690 nm bei Spitzenpegel

Betriebsspannung

Den Regionalcode des von Ihnen gekauften Modells finden Sie oben links im Strichcode auf der Packung.

- Zwei Akkus NH-14WM (A) von Sony: 2,4 V Gleichstrom
- Zwei LR6-Batterien (Größe AA): 3 V Gleichstrom
- Netzteil (Buchse DC IN 4.5 V):
Modell U, U2, CA, CA2, E92, MX2, TW2, und CA2/C: 120 V, 60 Hz
Modell CED, CED/4, CE7, CE7/C EE, EE1, E, E13 und E13/2: 220 - 230 V, 50/60 Hz
Modell CEK: 230 - 240 V, 50 Hz
Modell AU2: 240 V, 50 Hz

Modell EU8, EU8/C, JE.W, E18, KR4 und

EE8: 100 - 240 V, 50/60 Hz

Modell HK4: 230 V, 50/60 Hz

Modell CNA: 220 V, 50 Hz

Ungefähre Betriebsdauer* der Batterien und Akkus in Stunden

Die Werte gelten für den Fall, dass der CD-Player während des Betriebs auf einer ebenen und stabilen Oberfläche steht.

Die Spieldauer hängt vom Gebrauch des CD-Players ab.

Batterie/Akku	G-PROTECTION	
	"1"	"2"
Zwei NH-14WM (A) (nach ca. 5 Stunden Ladedauer**)	43	44
Externes Batteriegehäuse (zwei Alkalibatterien***)	69	74
Zwei NH-14WM (A) und externes Batteriegehäuse mit zwei Alkalibatterien***	113	120

* Gemessener Wert nach JEITA-Standard (Japan Electronics and Information Technology Industries Association)

** Die Ladedauer hängt vom Zustand des Akkus ab.

*** Wenn Sie LR6 (SG)-Alkalibatterien von Sony verwenden (in Japan gefertigt)

Betriebstemperatur

$5^\circ\text{C} - 35^\circ\text{C}$

Abmessungen (B/H/T) (ohne vorstehende Teile und Bedienelemente)

ca. $135,0 \times 135,0 \times 16,2 \text{ mm}$

Gewicht (ohne Zubehör)

ca. 174 g

Änderungen, die dem technischen Fortschritt dienen, bleiben vorbehalten.

Zubehör (mitgeliefert/gesondert erhältlich)

Mitgeliefertes Zubehör

Den Regionalcode des Landes, in dem Sie den CD-Player erworben haben, finden Sie oben links im Strichcode auf der Packung.

- Netzteil (1)
- Kopfhörer/Ohrhörer mit Fernbedienung (1)
- Akkus (2)
- Ladegerät (1)
- Akkutransportbehälter (2)
- Tragetasche (1)
- Externes Batteriegehäuse (1)
- Netzadapterstecker (1)*

* Nur beim Modell JE.W mitgeliefert

Sonderzubehör

Aktivlautsprechersystem	SRS-Z1 SRS-Z1000
Autobatterieadapterkabel	DCC-E345
Autobatterieadapterkabel mit Autoanschlussatz	DCC-E34CP
Autoanschlussatz	CPA-9C
Optisches digitales Verbindungskabel	POC-15B POC-15AB
Akku	NH-14WM
Ohrhörer (außer für Kunden in Frankreich)	MDR-E848LP MDR-EX70LP MDR-A44L MDR-A110LP
Ohrhörer (für Kunden in Frankreich)	MDR-E808SP

Wenn Sie ein Netzteil erwerben wollen, wenden Sie sich bitte an Ihren Sony-Händler.

Ihr Händler führt unter Umständen nicht alle der oben genannten Zubehörteile. Von Ihrem Händler können Sie jedoch erfahren, welche Zubehörteile in Ihrem Land erhältlich sind.

<http://www.sony.net/>



Gedruckt auf 100%
Recyclingpapier mit Farbe auf
VOC-(Volatile Organic
Compound)-freier Pflanzenölbasis.

Sony Corporation Printed in Malaysia