

IC Recorder

Bedienungsanleitung

IC RECORDER

ICD-B5

Sony Corporation ©2002 Printed in Japan

Gedruckt auf 100 % Recyclingpapier mit Farbe auf VOC-Volatile Organic Compound)-frei Pflanzenölbasis.

http://www.sony.net/

Informationen

IN KEINEM FALL HAFTET DER VERKÄUFER FÜR DIREKTE, INDIREKT VERURSACHTE ODER FOLGESCHÄDEN, GLEICH WELCHER ART, ODER FÜR ENTGANGENE GEWINNE ODER AUSGABEN, DIE AUFGRUND EINES DEFEKTEN PRODUKTS ODER AUFGRUND DER VERWENDUNG EINES PRODUKTS ENTSTEHEN.

Sicherheitsmaßnahmen

Stromversorgung

- Betreiben Sie das Gerät nur an 3 V Gleichstrom. Verwenden Sie zwei LR03-Alkalibatterien der Größe AAA.

Sicherheit

- Verwenden Sie das Gerät nicht, wenn Sie ein Auto, ein Fahrrad oder ein anderes Fahrzeug lenken.

Umgang mit dem Gerät

- Lassen Sie das Gerät nicht in der Nähe von Wärmequellen oder an Orten, an denen es direktem Sonnenlicht, außergewöhnlich viel Staub oder mechanischen Stößen ausgesetzt ist.
- Sollten Fremdkörper oder Flüssigkeiten in das Gerät gelangen, nehmen Sie die Batterien heraus und lassen Sie das Gerät von qualifiziertem Fachpersonal überprüfen, bevor Sie es wieder benutzen.

Störgeräusche

- Möglicherweise sind Störgeräusche zu hören, wenn sich das Gerät während der Aufnahme oder Wiedergabe in der Nähe einer Netzstromquelle, einer Leuchtstoffröhre oder eines Mobiltelefons befindet.
- Möglicherweise wird ein Geräusch aufgezeichnet, wenn während der Aufnahme etwas am Gerät reibt oder kratzt (z. B. Ihr Finger).

Wartung

- Reinigen Sie das Gehäuse mit einem weichen Tuch, das Sie leicht mit Wasser angefeuchtet haben. Verwenden Sie weder Alkohol, Benzin noch Verdünnung.

Halten Sie Kreditkarten mit Magnetcodierung oder Zugfederuhren (mechanische Uhren) usw. vom Gerät fern, um mögliche Schäden durch den Magneten im Lautsprecher zu vermeiden.

Sollten an Ihrem Gerät Probleme auftreten oder sollten Sie Fragen haben, wenden Sie sich bitte an Ihren Sony-Händler.

Empfehlung für Sicherungskopien

Um Datenverluste durch versehentliche Fehlbedienung oder Fehlfunktionen des IC-Recorders zu vermeiden, sollten Sie eine Sicherungskopie der aufgezeichneten Memos immer auf einem Kassettrecorder usw. speichern.

Vorbereitungen

Schritt 1: Einlegen der Batterien

1 Schieben Sie den Deckel des Batteriefachs in Pfeilrichtung und heben Sie ihn an.

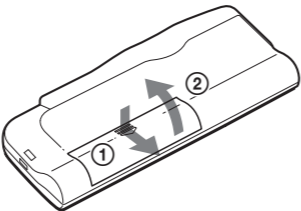

2 Legen Sie zwei LR03-Alkalibatterien (Größe AAA) polaritätsrichtig ein und schließen Sie den Deckel.

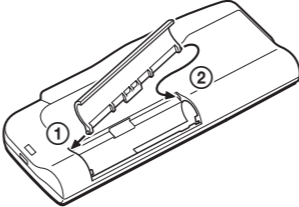
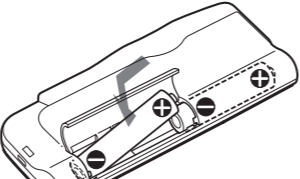

Wenn sich der Batteriefachdeckel versehentlich gelöst hat, bringen Sie ihn wie in der Abbildung dargestellt wieder an.

Die Anzeige zum Einstellen der Uhr erscheint, wenn Sie die Batterien zum ersten Mal einlegen oder wenn Sie nach längerer Zeit wieder Batterien in das Gerät einlegen. Wie Sie Datum und Uhrzeit einstellen, können Sie in Schritt 2 bis 3 unter "Schritt 2: Einstellen der Uhr" nachschlagen.

Schritt 2: Einstellen der Uhr

Die Anzeige zum Einstellen der Uhr erscheint, wenn Sie die Batterien zum ersten Mal einlegen oder wenn Sie nach längerer Zeit wieder Batterien in das Gerät einlegen. Fahren Sie in diesem Fall mit Schritt 2 fort.

1 Rufen Sie die Anzeige zum Einstellen der Uhr auf.

- Wechseln Sie mit **MENU** in den Menümodus.
- Drücken Sie einmal **←←**, um "SET DATE" anzuzeigen.



- Drücken Sie **▶▶**PLAY/STOP. Die Jahresangabe blinkt.

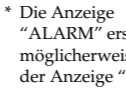

* Die Anzeige "ALARM" erscheint möglicherweise statt der Anzeige "BEEP".

2 Stellen Sie das Datum ein.

- Wählen Sie mit **←←** oder **▶▶**+ die Jahresangabe aus.
- Drücken Sie **▶▶**PLAY/STOP. Die Monatsangabe blinkt.

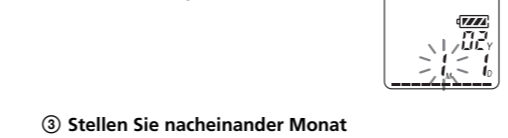

☞ **Tip**
Wenn Sie das Datum auf das Jahr 2002 einstellen wollen, lassen Sie "02Y" anzeigen.

- Stellen Sie nacheinander Monat und Tag ein und drücken Sie dann **▶▶**PLAY/STOP. Die Stundenangabe blinkt.

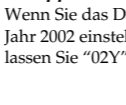

3 Stellen Sie die Uhrzeit ein.

- Wählen Sie mit **←←** oder **▶▶**+ die Stundenangabe aus.
- Stellen Sie die Minuten ein.



- Drücken Sie **▶▶**PLAY/STOP. Die Minutenangabe blinkt.
- Drücken Sie zeitgleich mit einem Zeitsignal **▶▶**PLAY/STOP. Die Anzeige "SET DATE" erscheint wieder.

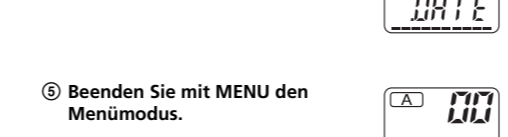

☞ **Tip**
Dieses Gerät ist nicht mit einem Ein-/Aus-Schalter ausgestattet. Im Display ist immer eine Anzeige zu sehen.

Grundfunktionen

Aufnehmen von Memos

Sie können in jedem der beiden Ordner (A und B) bis zu 99 Memos aufnehmen. Da ein neues Memo automatisch nach dem zuletzt aufgezeichneten Memo hinzugefügt wird, können Sie gleich mit der Aufnahme beginnen, ohne das Ende der letzten Aufnahme suchen zu müssen.

Beispiel: **Memo 1** **Memo 2** **Neu aufgenommenes Memo** **Leere Passage**

Hinweis

Sie legen Sie vor einer langen Aufnahme unbedingt neue Batterien ein und überprüfen Sie die Batterieanzeige.

1 Wählen Sie den Ordner aus.

Drücken Sie **FOLDER**, so dass der Ordner angezeigt wird, in dem Sie Memos aufzeichnen möchten.

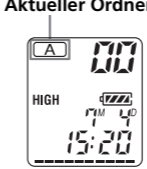
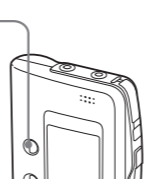

2 Starten Sie die Aufnahme.

- Drücken Sie **●REC/STOP**.
 - Nummer des aktuellen Memos
 - Anzeige OPR (leuchtet während der Aufnahme rot.)
 - Sprechen Sie in das eingebaute Mikrofon.
- Die Anzeige, die mit der Taste **DISPLAY** ausgewählt wurde, erscheint.

Sie brauchen **●REC/STOP** während der Aufnahme nicht gedrückt zu halten.

3 Beenden Sie die Aufnahme.

- Drücken Sie erneut **●REC/STOP**. Das Gerät stoppt am Anfang der aktuellen Aufnahme.
- Drücken Sie **▶▶**PLAY/STOP.
- Drücken Sie **II**PAUSE.
- Drücken Sie **STOP**.

Wenn Sie den Ordner nach dem Beenden der Aufnahme nicht wechseln, wird die nächste Aufnahme in denselben Ordner gestellt.

Funktion	Vorgehen
Stoppen der Aufnahme	Drücken Sie STOP anstelle von ●REC/STOP .
Unterbrechen der Aufnahme*	Drücken Sie II PAUSE. Während der Aufnahmepause blinkt die Anzeige OPR rot und "PAUSE" blinkt im Display.
Beenden der Pause und Fortsetzen der Aufnahme	Drücken Sie II PAUSE oder ●REC/STOP . Die Aufnahme wird an dieser Stelle fortgesetzt. (Zum Beenden der Aufnahme nach einer Aufnahmepause drücken Sie STOP .)
Wiedergeben der aktuellen Aufnahme	Stoppen Sie die Aufnahme mit ●REC/STOP oder STOP und drücken Sie dann ▶▶ PLAY/STOP.
Sofortiges Überprüfen der aktuellen Aufnahme	Drücken Sie während der Aufnahme ▶▶ PLAY/STOP.
Auswählen der Mikrofonempfindlichkeit	Mit MIC SENS können Sie die Mikrofonempfindlichkeit auswählen, so dass Folgendes angezeigt wird. HIGH : Für Aufnahmen bei Besprechungen oder in ruhiger Umgebung bzw. in einem großen Raum. LOW : Für Aufnahmen wie Diktate oder in unruhiger Umgebung.

* Etwa eine Stunde, nachdem Sie die Aufnahme unterbrochen haben, wird der Pausedmodus automatisch beendet und das Gerät wechselt in den Stoppmodus.

Hinweis zur Aufnahme

Möglicherweise wird ein Geräusch aufgezeichnet, wenn Sie während der Aufnahme mit dem Finger oder einem Gegenstand versehentlich am Gerät reiben oder kratzen.

Maximale Aufnahmedauer
Sie können bis zu 150 Minuten aufnehmen. Sie können die restliche Aufnahmedauer anzeigen lassen, indem Sie den Anzeigemodus für die restliche Aufnahmedauer auswählen.

Hinweise

Aufgrund der Einschränkungen des IC-Aufnahmesystems nimmt dieses Gerät in Mindesteinheiten von ca. 9 Sekunden auf. Daher kann es zu folgenden Phänomenen kommen:

- Wenn ein Memo kürzer ist als die Mindestaufnahmeeinheit, verkürzt sich die restliche Aufnahmedauer um mehr als die tatsächliche Dauer des Memos, wenn sich die Dauer nicht ohne Divisionsrest durch die Mindestaufnahmeeinheit teilen lässt.
- Die Summe aus der Zahl im Zähler (verstrichene Aufnahmedauer) und der restlichen Aufnahmedauer kann unter der maximalen Aufnahmedauer des Geräts liegen (150 Minuten).

Anzeige der Restkapazität
Während der Aufnahme verringert sich die Anzeige der Restkapazität allmählich.

Der Speicher ist fast voll. Blinkt

Wenn die restliche Aufnahmedauer nur noch 5 Minuten beträgt, blinkt der letzte Aufnahdebalken. Wenn die restliche Aufnahmedauer nur noch 1 Minute beträgt, blinken der ausgewählte Anzeigemodus und "REMAIN" nacheinander im Display. Wenn der Speicher voll ist, stoppt die Aufnahme automatisch, "FULL" blinkt im Display und ein Alarmsignal ertönt. Zum Fortsetzen der Aufnahme müssen Sie zunächst einige der Memos löschen.

Hinweise

- Wenn der Speicher voll ist und Sie **●REC/STOP** drücken, blinkt "FULL" und ein Alarmsignal ertönt. Löschen Sie einige der Memos, bevor Sie die Aufnahme erneut starten.
- Wenn Sie bereits 99 Memos aufgenommen haben und danach **●REC/STOP** drücken, blinkt "FULL" und ein Alarmsignal ertönt. Wählen Sie einen anderen Ordner oder löschen Sie einige Memos.

Wiedergeben von Memos

Wenn Sie ein Memo wiedergeben lassen wollen, das Sie zu einem früheren Zeitpunkt aufgenommen haben, beginnen Sie mit Schritt 1. Zum Wiedergeben eines Memos, das Sie soeben aufgenommen haben, beginnen Sie mit Schritt 3.

1 Wählen Sie den Ordner aus.

Drücken Sie **FOLDER**, so dass der Ordner angezeigt wird, der wiedergegeben werden soll.



2 Wählen Sie die Nummer des Memos aus.

Drücken Sie **←←** oder **▶▶**+, bis die Nummer des gewünschten Memos angezeigt wird.

←←: Niedrigere Memo-Nummern
▶▶+: Höhere Memo-Nummern

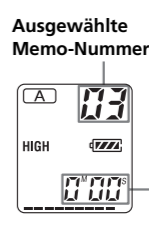

Zähleranzeige*

3 Starten Sie die Wiedergabe.

Drücken Sie **▶▶**PLAY/STOP.

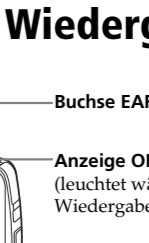
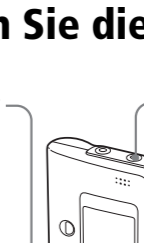
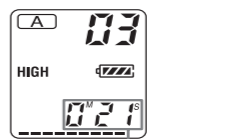

Zähleranzeige (bzw. ausgewählter Anzeigemodus)

Drehen Sie **VOL**, um die Lautstärke einzustellen.

STOP

Wenn ein Memo wiedergegeben wurde, stoppt das Gerät am Anfang des nächsten Memos. Wenn die ununterbrochene Wiedergabe auf "ON" gesetzt ist (siehe Rückseite), stoppt das Gerät nach der Wiedergabe aller Memos in einem Ordner. Wenn das letzte Memo eines Ordners wiedergegeben wurde, stoppt das Gerät am Anfang des letzten Memos.

So können Sie Memos ohne Zuhörer abhören
Schließen Sie einen Ohrhörer oder Kopfhörer (nicht mitgeliefert) an die Buchse EAR an. Der eingebaute Lautsprecher wird automatisch deaktiviert. Wenn Sie Kopfhörer anschließen, wird der Ton nur auf dem linken Kanal ausgegeben. Wenn Tonstörungen auftreten, reinigen Sie den Kopfhörerstecker.

Weitere Funktionen

Funktion	Vorgehen
Stoppen am Anfang des aktuellen Memos	Drücken Sie STOP .
Stoppen an der aktuellen Position (Wiedergabepausefunktion)*	Drücken Sie ▶▶ PLAY/STOP. Zum Fortsetzen der Wiedergabe an dieser Stelle drücken Sie erneut ▶▶ PLAY/STOP.
Zurückschalten zum Anfang des aktuellen Memos	Drücken Sie einmal ←← .
Wechseln zum nächsten Memo	Drücken Sie einmal ▶▶ +
Zurückschalten zu vorhergehenden Memos/ Wechseln zu nachfolgenden Memos	Drücken Sie mehrmals ←← oder ▶▶ +. (Halten Sie die Taste im Stoppmodus gedrückt, um die Memos nacheinander zu überspringen.)

* Sie können die Wiedergabe auch unterbrechen, indem Sie **II**PAUSE statt **▶▶**PLAY/STOP drücken. Die Anzeige OPR leuchtet dann grün. Nach einer Stunde wechselt das Gerät an der aktuellen Position in den Stoppmodus.

Wiederholtes Wiedergeben eines Memos — Repeat Play

Drücken Sie während der Wiedergabe **▶▶**PLAY/STOP länger als eine Sekunde. "SCAN" wird angezeigt und das ausgewählte Memo wird wiederholt wiedergegeben.

Zum Zurückschalten in den normalen Wiedergabemodus drücken Sie **▶▶**PLAY/STOP erneut. Zum Stoppen der Wiedergabe drücken Sie **STOP**.

Anspieren der Memos — Scanning Play

Drücken Sie im Stoppmodus **▶▶**PLAY/STOP länger als eine Sekunde.

"SCAN" erscheint im Display und die ersten 5 Sekunden jedes Memos im ausgewählten Ordner werden wiedergegeben.

Wenn das gewünschte Memo wiedergegeben wird, drücken Sie **▶▶**PLAY/STOP. Das Memo wird bis zum Ende wiedergegeben.

Vorwärts-/Rückwärtssuchen während der Wiedergabe (Cue/Review)

Halten Sie zum Vorwärtssuchen während der Wiedergabe **▶▶** gedrückt und lassen Sie die Taste an der Stelle los, an der die Wiedergabe fortgesetzt werden soll. Halten Sie zum Rückwärtssuchen während der Wiedergabe **←←** gedrückt und lassen Sie die Taste an der Stelle los, an der die Wiedergabe fortgesetzt werden soll.

Wenn Sie **▶▶**+ oder **←←** länger als 10 Sekunden gedrückt halten, wechselt das Gerät zum Suchen in eine höhere Geschwindigkeit. Während der ersten 10 Sekunden ist der Ton beim Vorwärts-/Rückwärtssuchen in schneller Wiedergabe zu hören. Beim Suchen mit höherer Geschwindigkeit ist kein Wiedergabeton zu hören. Beim Vorwärts-/Rückwärtssuchen wird unabhängig von der Einstellung des Anzeigemodus der Zähler angezeigt.

☞ Tip

Wenn die schnelle Wiedergabe bis zum Ende des letzten Memos erfolgt, blinkt "END" dreimal. (Der Wiedergabeton ist nicht zu hören.) Wenn Sie **←←** gedrückt halten, während "END" blinkt, werden die Memos schnell wiedergegeben. Die normale Wiedergabe startet an der Stelle, an der Sie die Taste loslassen. Wenn "END" aufhört zu blinken und die Anzeige OPR erlischt, stoppt das Gerät am Anfang des letzten Memos. Wenn das letzte Memo lang ist und Sie die Wiedergabe erst im hinteren Teil des Memos starten wollen, halten Sie **▶▶** gedrückt, so dass das Memo bis zum Ende wiedergegeben wird. Drücken Sie dann **←←**, solange "END" blinkt, um zur gewünschten Stelle zurückzuwechseln. (Bei anderen Memos als dem letzten schalten Sie zum Anfang des nächsten Memos und spulen bis zur gewünschten Stelle zurück.)

Löschen von Memos

Sie können die aufgenommenen Memos einzeln oder alle Memos in einem Ordner auf einmal löschen. Beachten Sie bitte, dass Sie eine Aufnahme, die gelöscht wurde, nicht wiederherstellen können.

Löschen einzelner Memos

Wenn ein Memo gelöscht wird, rücken die restlichen Memos nach vorne und werden neu nummeriert, so dass zwischen den Memos keine Lücke bleibt.

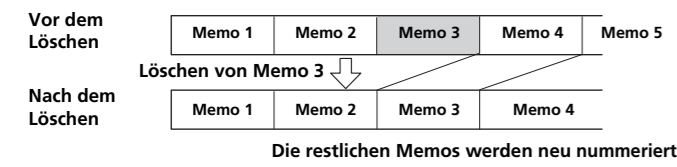

- Drücken Sie ERASE während der Wiedergabe des zu löschenden Memos oder drücken Sie im Stoppmodus ERASE länger als 1 Sekunde.** Ein Signalton ist zu hören und die Memo-Nummer und "ERASE" blinken, während die ersten und letzten 5 Sekunden des Memos 10 Mal wiedergegeben werden.
- Drücken Sie ERASE, während das Memo wiedergegeben wird.** Das Memo wird gelöscht und die restlichen Memos werden neu nummeriert. (Wenn Sie beispielsweise Memo 3 löschen, wird Memo 4 neu als Memo 3 nummeriert. Wenn das Löschen beendet ist, stoppt das Gerät am Anfang des nächsten Memos.)

Löschen aller Memos in einem Ordner

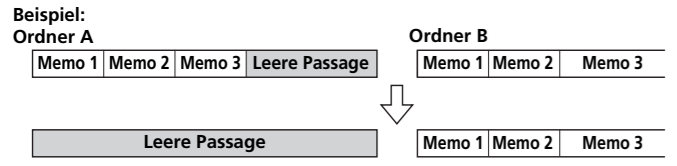

- Wählen Sie mit FOLDER den Ordner aus, dessen Inhalt Sie löschen wollen.**
- Halten Sie STOP gedrückt und drücken Sie ERASE länger als 1 Sekunde.** "ALL ERASE" blinkt 10 Sekunden lang.
- Drücken Sie, während die Anzeige blinkt, ERASE.**

Lage und Funktion der Teile und Bedienelemente

Hauptgerät

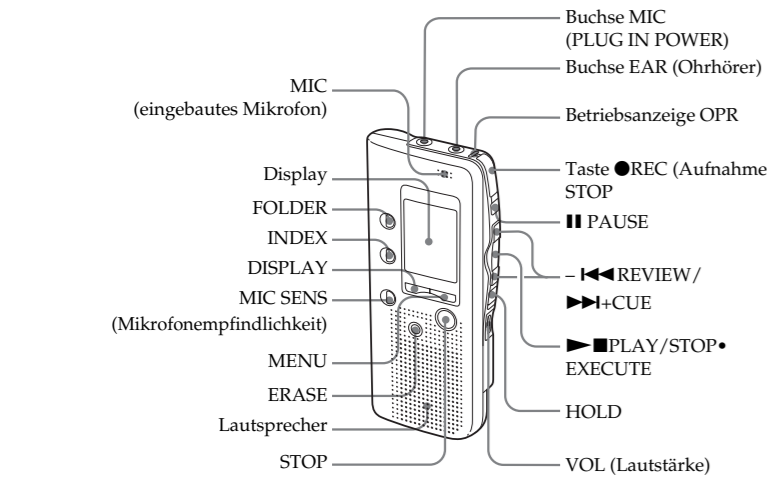

Rückseite

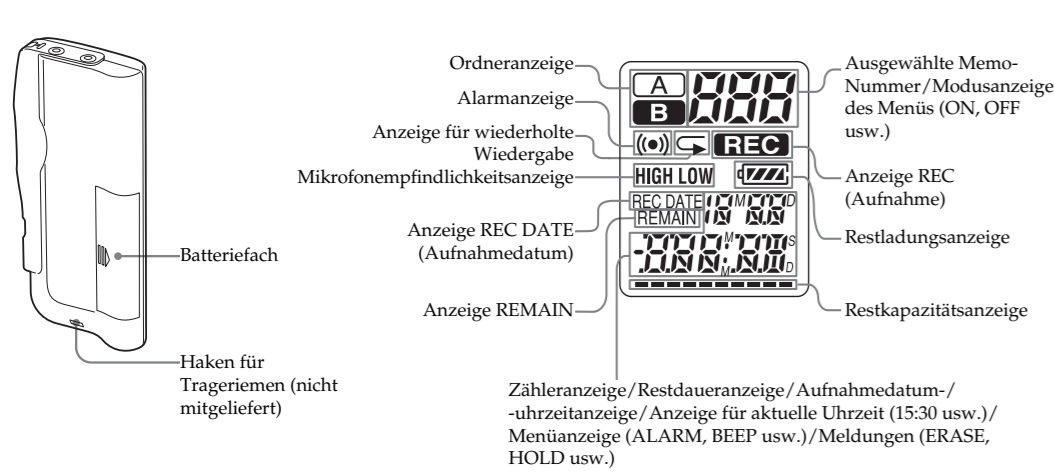

Verschiedene Aufnahmemethoden

Hinzufügen einer Aufnahme zum zuvor aufgenommenen Memo

Sie können zu dem Memo, das gerade wiedergegeben wird, eine Aufnahme hinzufügen. Die hinzugefügte Aufnahme wird hinter das aktuelle Memo gestellt und als Teil dieses Memos gespeichert.

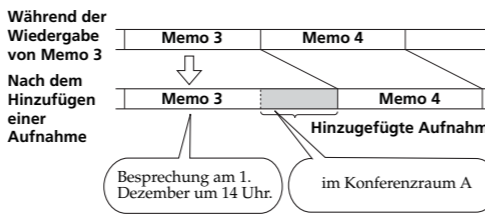

- Drücken Sie während der Wiedergabe REC/STOP länger als 1 Sekunde.** Die Anzeige "REC" erscheint und "PLUS" blinkt dreimal im Display. Die Anzeige OPR leuchtet nun rot. Die neue Aufnahme wird am Ende des aktuellen Memos hinzugefügt.

- Drücken Sie zum Stoppen der Aufnahme REC/STOP oder STOP.**

Aufnehmen mit einem externen Mikrofon oder anderen Geräten

- Schließen Sie ein Plug-in-Power-Mikrofon oder ein anderes Gerät an die Buchse MIC (PLUG IN POWER) an.**

Aufnehmen mit einem externen Mikrofon

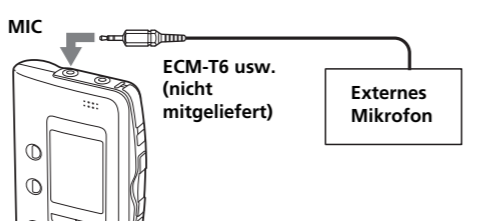

Wenn Sie ein externes Mikrofon anschließen, wird das eingebaute Mikrofon automatisch deaktiviert. Bei einem Plug-in-Power-Mikrofon wird das Mikrofon automatisch über den IC-Recorder mit Strom versorgt.

Aufnehmen von einem anderen Gerät

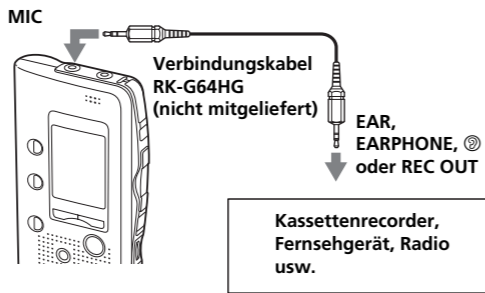

- Gehen Sie wie unter "Aufnehmen von Memos" erläutert vor, und nehmen Sie Memos auf.**

Hinweise

- Überprüfen Sie, ob die Stecker fest angeschlossen sind.
- Es empfiehlt sich, anhand einer Probeaufnahme die Anschlüsse und die Lautstärke zu überprüfen.
- Wenn Sie ein Gerät von einem anderen Hersteller als Sony anschließen, schlagen Sie in der Bedienungsanleitung zu diesem Gerät nach.

Weitere Funktionen

Teilen eines Memos/ Zusammenfügen von Memos — Indexfunktion

Sie können ein Memo teilen, indem Sie ein Indexsignal setzen, und Memos zusammenfügen, indem Sie ein Indexsignal löschen. Während der Aufnahme/Wiedergabe von Memos können Sie ein Indexsignal setzen (siehe unten). Im Stoppmodus können Sie ein Indexsignal löschen.

Teilen eines Memos durch Setzen eines Indexsignals

Sie können während der Aufnahme oder Wiedergabe ein Indexsignal setzen. Wenn Sie ein Memo teilen, können Sie eine bestimmte Stelle einer langen Aufnahme (z. B. einer Besprechung) problemlos finden. Wenn Sie ein Indexsignal setzen, erhöhen sich die Nummern der Memos folgendermaßen.

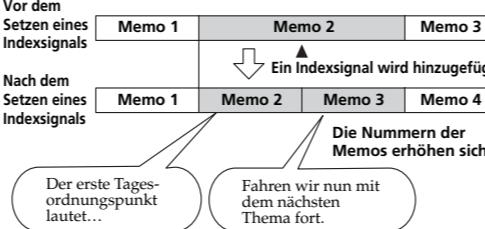

So setzen Sie während der Aufnahme ein Indexsignal

Drücken Sie während der Aufnahme eines Memos INDEX an der Stelle, an der Sie das Memo teilen wollen.

Die neue Memo-Nummer blinkt dreimal an der Stelle, an der Sie INDEX gedrückt haben. Das Memo wird unterteilt, aber die Memos werden ohne Übergang aufgezeichnet.

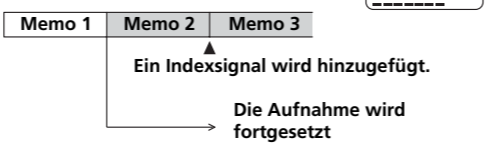

Tip Sie können während einer Aufnahmepause ein Indexsignal setzen.

So setzen Sie während der Wiedergabe ein Indexsignal

Drücken Sie während der Wiedergabe eines Memos INDEX an der Stelle, an der Sie das Memo teilen wollen.

Das Memo wird geteilt und die neue Memo-Nummer blinkt dreimal. Ein Indexsignal wird eingefügt und die nachfolgenden Indexnummern werden um eins erhöht.

Tip Sie können ein Indexsignal setzen, nachdem Sie die Wiedergabe mit PAUSE unterbrochen haben.

So lassen Sie das Memo mit dem neuen Indexsignal wiedergeben

Drücken Sie -<<< oder >>>, um die entsprechende Memo-Nummer anzuzeigen, da die beiden Memos jeweils eine eigene Nummer haben.

So werden die geteilten Memos ununterbrochen wiedergegeben

Wählen Sie "ON" für "CONT.", wie unter "Wiedergeben aller Memos in einem Ordner nacheinander" beschrieben.

Hinweise

- Wenn bereits 99 Memos in einem Ordner vorhanden sind, können Sie kein Indexsignal setzen. Reduzieren Sie in diesem Fall vor dem Setzen des Indexsignals die Anzahl der Memos auf 98 oder weniger, indem Sie nicht mehr benötigte Memos löschen oder einige Memos in einen anderen Ordner verschieben.
- Wenn Sie in einem Memo mit einer Alarmeinstellung ein Indexsignal setzen, bleibt die Alarmeinstellung nur für das erste der geteilten Memos erhalten.

Zusammenfügen von Memos durch Löschen des Indexsignals

Sie können zwei Memos zu einem zusammenfügen, indem Sie das Indexsignal löschen.

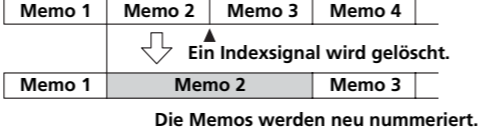

Gehen Sie im Stoppmodus wie im Folgenden beschrieben vor:

- Lassen Sie mit <<< oder >>> die Nummer des zweiten der beiden Memos anzeigen, die Sie zusammenfügen wollen.**
- Halten Sie INDEX gedrückt und drücken Sie ERASE länger als 1 Sekunde.** "ID ERASE" blinkt 10 Sekunden lang.
- Drücken Sie ERASE, während die Anzeige blinkt.** Die beiden Memos werden zu einem zusammengefügt und die Memos werden wie in der Abbildung oben dargestellt neu nummeriert.

So brechen Sie das Löschen ab

Drücken Sie vor Schritt 3 STOP.

Hinweise zum Setzen/Löschen von Indexsignalen

- Wenn Sie mit einem IC-Recorder aufnehmen, können aufgrund der Systembeschränkungen folgende Phänomene auftreten, bei denen es sich allerdings nicht um eine Fehlfunktion handelt.
- Wenn Sie sehr viele Indexsignale gesetzt/gelöscht haben, können unter Umständen keine weiteren mehr hinzugefügt/gelöscht werden.
- Sie können während der ersten oder letzten Sekunde kein Indexsignal setzen.
- Wenn Sie zwei Memos durch Löschen eines Indexsignals zusammenfügen, wird die Alarmeinstellung des zweiten Memos gelöscht.

Verschieben eines Memos in einen anderen Ordner — Move-Funktion

Sie können die angezeichneten Memos in einen anderen Ordner verschieben.

Beispiel: Verschieben von Memo 3 in Ordner A nach Ordner B

- Lassen Sie das zu verschiebende Memo wiedergeben.**
- Drücken Sie während der Wiedergabe des Memos die Taste FOLDER, so dass die Anzeige des Ordners, in den das Memo verschoben werden soll (in diesem Fall B), blinkt.** Die ersten und letzten 5 Sekunden des Memos werden 10 Mal wiedergegeben und die Ordnerangabe und die "MOVE" blinken.

- Drücken Sie >>>PLAY/STOP.** Das Memo wird in den Zielfolder verschoben. Die Memos werden nach Aufnahmef datum und -uhrzeit sortiert.

So brechen Sie das Verschieben des/der Memos ab

Drücken Sie vor Schritt 3 STOP.

Hinweis Bei der Move-Funktion wird ein Memo nicht in einen anderen Ordner kopiert. Wenn Sie ein Memo also in einen anderen Ordner verschieben, wird das Memo im ursprünglichen Ordner gelöscht.

Wiedergeben eines Memos zu einer bestimmten Zeit mit einem Alarmsignal — Alarmfunktion

Sie können zu einer bestimmten Uhrzeit ein Alarmsignal ertönen lassen und die Wiedergabe eines ausgewählten Memos starten.

- Wählen Sie mit FOLDER und <<</>>> den Ordner und das wiederzugebende Memo aus.**

- Wechseln Sie in den Modus zum Einstellen des Alarms.**

Drücken Sie MENU. Das Gerät wechselt in den Menümodus, und "ALARM OFF" wird angezeigt. Wenn "ALARM ON" angezeigt wird, ist bereits ein Alarm eingestellt. Wenn Sie die Einstellung nicht ändern wollen, drücken Sie MENU und verlassen den Menümodus.

Hinweis Der Alarm kann nur eingestellt werden und "ALARM OFF (bzw. ON)" erscheint nur, wenn die Uhr eingestellt und ein Memo im ausgewählten Ordner aufgezeichnet wurde.

- Drücken Sie >>>PLAY/STOP.** "OFF" beginnt zu blinken.

- Drücken Sie <<< oder >>>, so dass "ON" blinkt.**

- Drücken Sie >>>PLAY/STOP.** "DATE" blinkt im Display.

- Stellen Sie das Datum für den Alarm ein.**

Wiedergabe an einem bestimmten Datum (Das Memo wird jedes Jahr am selben Datum und zur selben Uhrzeit wiedergegeben, bis Sie es löschen)

- Drücken Sie >>>PLAY/STOP, wenn "DATE" blinkt.** Die Monatsangabe blinkt.

- Wählen Sie mit <<< oder >>> die Monatsangabe aus, und drücken Sie >>>PLAY/STOP.** Die Tagesangabe blinkt.

- Wählen Sie mit <<< oder >>> die Tagesangabe aus.**

Wiedergabe einmal pro Woche Wählen Sie mit <<< oder >>> den Wochentag aus.

Wiedergabe jeden Tag zur selben Uhrzeit Wählen Sie mit <<< oder >>> "DAILY" aus.

- Drücken Sie >>>PLAY/STOP.** Die Stundenangabe blinkt.

- Stellen Sie die Uhrzeit für den Alarm ein.**

- Wählen Sie mit <<< oder >>> die Stundenangabe aus, und drücken Sie >>>PLAY/STOP.** Die Minutenangabe blinkt.

- Wählen Sie mit <<< oder >>> die Minutenangabe aus, und drücken Sie >>>PLAY/STOP.** "ALARM ON" und "M" erscheinen und geben an, dass die Einstellung damit abgeschlossen ist.

- Beenden Sie mit MENU den Menümodus.**

"M" erscheint, wenn die Nummer des Memos mit der Alarmeinstellung ausgewählt wird. Zur voreingestellten Zeit ertönt das Alarmsignal etwa 10 Sekunden lang und das ausgewählte Memo wird wiedergegeben. Während der Wiedergabe blinkt "ALARM" im Display. Wenn die Wiedergabe endet, stoppt das Gerät automatisch am Anfang dieses Memos.

So lassen Sie dasselbe Memo erneut wiedergeben Drücken Sie >>>PLAY/STOP. Dasselbe Memo wird von Anfang an wiedergegeben.

Deaktivieren der Alarmeinstellung, bevor die Wiedergabe beginnt

Drücken Sie STOP, während das Alarmsignal ertönt. Dies ist auch dann möglich, wenn die HOLD-Funktion aktiviert ist.

Hinweise

- Sie können den Alarm nur einstellen, wenn die Uhr eingestellt und ein Memo im ausgewählten Ordner gespeichert ist. Andernfalls wechselt das Gerät nicht in den Modus zum Einstellen des Alarms, wenn Sie in Schritt 2 MENU drücken.
- Wenn Sie versuchen, den Alarm zum Wiedergeben eines Memos auf eine Zeit einzustellen, zu der bereits ein anderes Memo wiedergegeben werden soll, erscheint "PRE SET" und verhindert damit neue Einstellungen.
- Wenn Sie zum eingestellten Alarmzeit ein anderes Memo mit einem Alarm wiedergeben wird, stoppt die Wiedergabe und das neue Memo wird wiedergegeben.
- Wenn zu der eingestellten Alarmzeit eine Aufnahme erfolgt, ertönt das Alarmsignal nach dem Beenden der Aufnahme 10 Sekunden lang und die Wiedergabe beginnt. Zur eingestellten Alarmzeit blinkt "M".
- Wenn der Alarmzeitpunkt mehrerer Memos in eine Aufnahme fällt, wird nur das erste Memo wiedergegeben.
- Wenn sich das Gerät zur eingestellten Alarmzeit im Menümodus befindet, ertönt das Alarmsignal, und der Menümodus wird beendet.
- Wenn Sie ein Memo, für das Sie den Alarm eingestellt haben, löschen, wird die Alarmeinstellung deaktiviert.
- Wenn Sie zu einem Memo, für das Sie den Alarm eingestellt haben, ein Indexsignal hinzufügen, stoppt die Wiedergabe am Indexsignal.
- Wenn Sie das Indexsignal des Memos, für das Sie den Alarm eingestellt haben, löschen, wird die Alarmeinstellung deaktiviert.
- Wenn Sie zu einem Memo, für das Sie den Alarm eingestellt haben, ein Indexsignal hinzufügen, stoppt die Wiedergabe am Indexsignal.
- Wenn Sie das Indexsignal des Memos, für das Sie den Alarm eingestellt haben, löschen, wird die Alarmeinstellung deaktiviert.
- Sie können die Wiedergabelautstärke mit dem Regler VOL einstellen.
- Wenn zur eingestellten Alarmzeit ein Löschvorgang durchgeführt wird, ertönt das Alarmsignal nach dem Beenden des Löschvorgangs 10 Sekunden lang, und die Wiedergabe beginnt.
- Die Alarmeinstellung wird nicht deaktiviert, wenn die Wiedergabe des Memos mit der Alarmeinstellung endet. Wie Sie die Alarmeinstellung deaktivieren, ist im folgenden erläutert.

So deaktivieren Sie die Alarmeinstellung oder ändern die Alarmzeit

- Wählen Sie das Memo aus, das mit der Alarmfunktion wiedergegeben werden soll, und drücken Sie MENU. "ALARM ON" wird angezeigt.
- Drücken Sie >>>PLAY/STOP, so dass "ON" blinkt.
- Zum Deaktivieren der Alarmeinstellung:** Drücken Sie <<< oder >>>, so dass "OFF" blinkt, und drücken Sie >>>PLAY/STOP.
- Zum Ändern von Datum und Uhrzeit für den Alarm:** Drücken Sie >>>PLAY/STOP. Wenn das Datum für den Alarm angezeigt wird, gehen Sie wie in Schritt 3 bis 5 erläutert vor und ändern Sie Datum und Uhrzeit für den Alarm.
- Beenden Sie mit MENU den Menümodus.

Sperrern der Bedienelemente — HOLD-Funktion

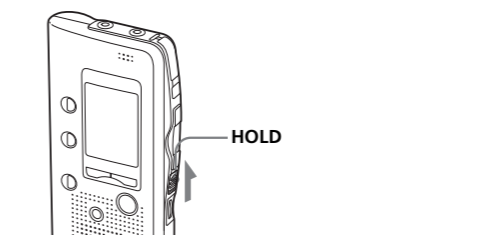

Schieben Sie den Schalter HOLD in Pfeilrichtung. "HOLD" blinkt dreimal und zeigt an, dass die Funktionen aller Tasten gesperrt sind. Zum Deaktivieren der HOLD-Funktion schieben Sie den Schalter HOLD einfach wieder in entgegengesetzter Richtung.

Hinweis Wenn Sie die HOLD-Funktion während einer Aufnahme aktivieren, brechen Sie die HOLD-Funktion zunächst ab und beenden Sie die Aufnahme.

Tip Auch wenn die Funktion HOLD aktiviert ist, können Sie die Wiedergabe des Memos mit der Alarmeinstellung stoppen. Zum Stoppen des Alarms bzw. der Wiedergabe drücken Sie STOP.

Auswählen des Anzeigemodus

Sie können den Anzeigemodus für den Stopp-, Aufnahme- und Wiedergabemodus auswählen. Wenn das Gerät im Stoppmodus länger als 3 Sekunden nicht bedient wird, erscheint im Display unabhängig von der Einstellung des Anzeigemodus die aktuelle Uhrzeit. Mit jedem Tastendruck auf DISPLAY wechselt der Anzeigemodus wie unten dargestellt.

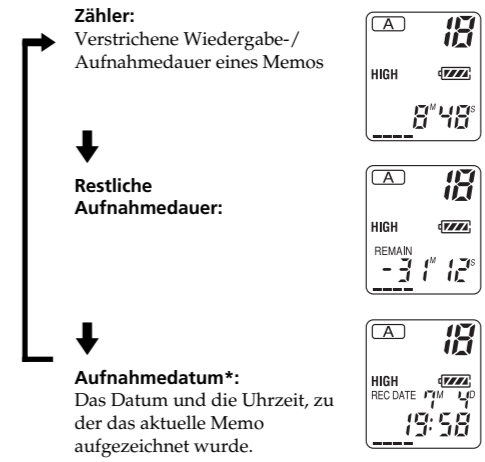

* Wenn die Uhr nicht eingestellt wurde, wird "M-D-:--" angezeigt.

Ausschalten des Signaltons

BEEP ON: Ein Signalton ist beim Bedienen des Geräts als Bestätigung zu hören.

BEEP OFF: Außer bei der Alarm- und der Timer-Funktion ist kein Signalton zu hören.

- Wechseln Sie mit MENU in den Menümodus.**

- Drücken Sie <<< oder >>>, um "ON" bzw. "OFF" auszuwählen, und drücken Sie >>>PLAY/STOP.** "ON" bzw. "OFF" blinkt.

- Drücken Sie <<< oder >>>, um "ON" bzw. "OFF" auszuwählen, und drücken Sie >>>PLAY/STOP.** Damit ist die Einstellung abgeschlossen.

- Beenden Sie mit MENU den Menümodus.**

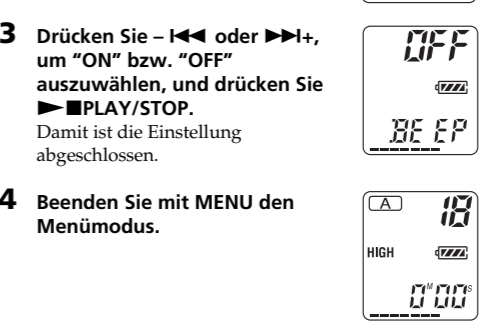

Bedeutung der Signaltonfolge

Signaltonfolge	Bedeutung
- (einzelner Ton)	Normaler Modus
-- (zwei Töne)	Aktivieren/Deaktivieren eines Spezialmodus
--- (drei Töne)	Hinweis*
---- (vier Töne)	Batterien zu schwach.
---- (ständiger Signalton)	Der Zeitpunkt einer Alarmeinstellung ist gekommen.

* Diese Signaltonfolge weist Sie auf einen Bedienfehler oder ein Problem hin, z. B.:

- Sie versuchen, ein Memo aufzunehmen, obwohl die maximale Aufnahmedauer oder die maximale Anzahl an Memos bereits erreicht ist.
- Sie haben den Anfang des ersten Memos oder das Ende des letzten Memos in einem Ordner erreicht.

Wiedergeben aller Memos in einem Ordner nacheinander

CONT ON: Sie können alle Memos in einem Ordner nacheinander wiedergeben lassen.

CONT OFF: Die Wiedergabe stoppt am Ende jedes Memos.

- Wechseln Sie mit MENU in den Menümodus.**

- Drücken Sie <<< oder >>>, um "CONT" anzuzeigen, und drücken Sie >>>PLAY/STOP.** "OFF" bzw. "ON" blinkt.

- Drücken Sie <<< oder >>>, um "CONT" anzuzeigen, und drücken Sie >>>PLAY/STOP.** Damit ist die Einstellung abgeschlossen.

- Beenden Sie mit MENU den Menümodus.**

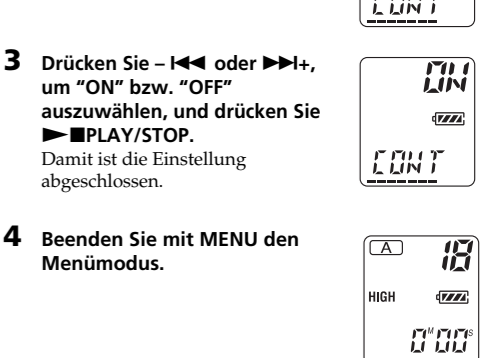

Technische Daten

- Aufnahmemedium: Eingebaute Flash-Speicher, monaurale Aufnahme
- Aufnahmedauer: 150 Minuten
- Frequenzgang: 150 Hz - 3 500 Hz
- Lautsprecher: ca. 3,2 cm Durchmesser
- Leistungsabgabe: 150 mW
- Ein-/Ausgang:
 - Ohrhörerbuchse (Minibuchse) für Ohrhörer/Kopfhörer mit 8 - 300 Ohm
 - Mikrofonbuchse (Minibuchse, monaural) Plug-in-Power
- Mindesteingangsleistung: 0,6 mV
- Mikrofon mit einer Impedanz von 3 Kiloohm oder weniger
- Stromversorgung: Zwei LR03-Alkalibatterien (Größe AAA): 3 V Gleichstrom
- Abmessungen (B/H/T) (ohne vorstehende Teile und Bedienelemente): 44,5 x 105,3 x 14,0 mm
- Gewicht (einschließlich Batterien): 68 g
- Gesondert erhältliches Zubehör: Elektret-Kondensator-Mikrofon ECM-T6, ECM-Z60, Verbindungskabel RK-G64HG

Ihr Händler führt unter Umständen nicht alle der oben genannten Sonderzubehörliste. Fragen Sie Ihren Händler jedoch nach ausführlichen Informationen.

Änderungen, die dem technischen Fortschritt dienen, bleiben vorbehalten.