

Portable CD Player

Bedienungsanleitung

Der Regionalcode

Der Regionalcode des Landes, in dem Sie den CD-Player erworben haben, befindet sich oben links im Strichcodeetikett auf der Packung.

Das mit dem CD-Player gelieferte Zubehör geht aus dem Regionalcode des Modells hervor. Regionalcode und Zubehör können Sie unter "Zubehör (mitgeliefert/gesondert erhältlich)" nachschlagen.



"WALKMAN" ist ein Warenzeichen der Sony Corporation.

D-EJ775

ACHTUNG

Um Feuergefahr und die Gefahr eines elektrischen Schlags zu vermeiden, setzen Sie das Gerät weder Regen noch sonstiger Feuchtigkeit aus.

Stellen Sie die Anlage nicht in ein geschlossenes Regal oder einen geschlossenen Schrank.

Achten Sie darauf, dass die Ventilationsöffnungen der Anlage nicht durch ein Tuch, Vorhänge usw. blockiert werden, da sonst Feuergefahr besteht. Stellen Sie auch keine brennenden Kerzen auf die Anlage.

Stellen Sie keinen Wasserbehälter, Vasen usw. auf die Anlage, da sonst elektrischer Schlaggefahr.

In einigen Ländern gelten unter Umständen spezielle Vorschriften zur Entsorgung der Batterien/Akkus, mit denen dieses Produkt betrieben wird. Nähere Informationen erhalten Sie beispielsweise bei der Stadtverwaltung.

Für Kunden in Deutschland

Entsorgungshinweis: Bitte werfen Sie nur entladene Batterien in die Sammelboxen beim Handel oder den Kommunen. Entladen sind Batterien in der Regel dann, wenn das Gerät abschaltet und signalisiert "Batterie leer" oder nach längerer Gebrauchsdauer der Batterien "nicht mehr einwandfrei funktioniert". Um sicherzugehen, kleben Sie die Batteriepole z.B. mit einem Klebestreifen ab oder geben Sie die Batterien einzeln in einen Plastikbeutel.

VORSICHT

- UNSICHTBARE LASER-STRAHLUNG BEI GEÖFFNETEM GEHÄUSE.
- NICHT IN DEN LASER-STRAHL SCHAUEN ODER DIREKT MIT OPTISCHEN INSTRUMENTEN ANSEHEN.

Inhalt

Vorbereitungen

Lage und Funktion der Bedienelemente 4

Wiedergeben einer CD

1. Schließen Sie den
CD-Player an. 6
2. Legen Sie eine CD ein. 6
3. Starten Sie die
Wiedergabe einer CD. 6

Wiedergabeoptionen 8

Sonderfunktionen

- Funktion G-PROTECTION 9
- Verstärken der Bässe (SOUND) 9
- Schützen des Gehörs (AVLS-Funktion) 10
- Sperren der Bedienelemente (HOLD) 10
- Ausschalten des Signaltons 11

Anschließen des CD-Players

Anschließen an eine Stereoanlage 12

Anschließen einer Stromquelle

- Akkus 13
- Trockenbatterien 15
- Hinweise zur Stromquelle 15

Weitere Informationen

- Vorsichtsmaßnahmen 16
- Wartung 16
- Störungsbehebung 17
- Technische Daten 19
- Zubehör (mitgeliefert/gesondert
erhältlich) Hintere Umschlagseite

Lage und Funktion der Bedienelemente

Näheres finden Sie auf den in Klammern angegebenen Seiten.

CD-Player (Vorderseite)

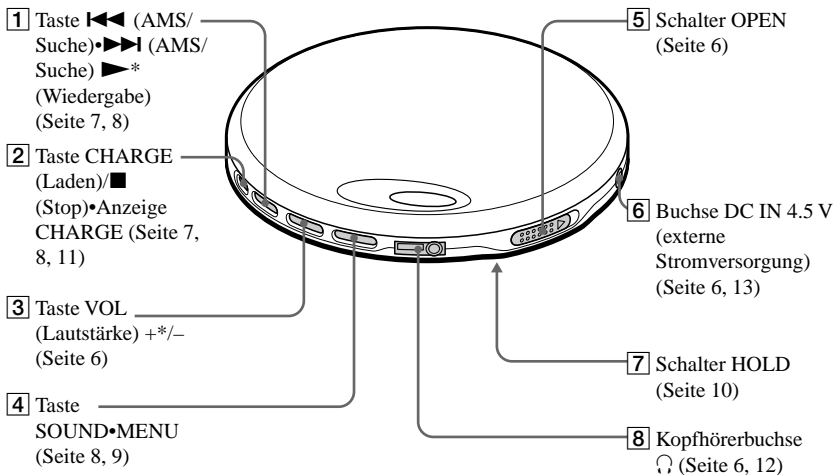

CD-Player (innen)

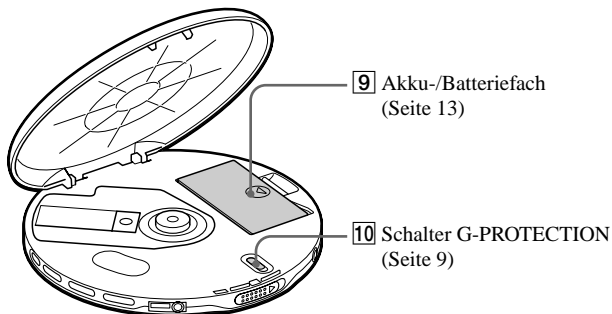

*Diese Taste ist mit einem fühlbaren Punkt gekennzeichnet.

Fernbedienung

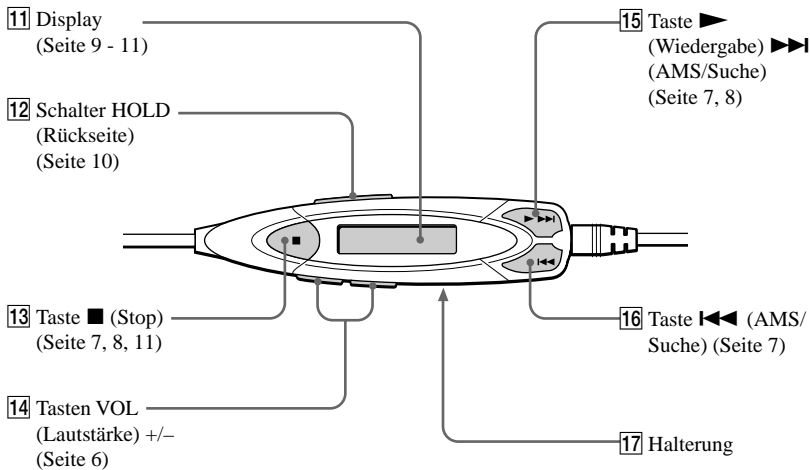

Hinweis

Verwenden Sie ausschließlich die mitgelieferte Fernbedienung. Sie können diesen CD-Player nicht mit einer Fernbedienung steuern, die mit einem anderen CD-Player geliefert wurde.

Wiedergeben einer CD

Sie können den CD-Player auch über Akkus oder Trockenbatterien mit Strom versorgen.

1. Schließen Sie den CD-Player an.

- 1 Schließen Sie das Netzteil an.
- 2 Schließen Sie die Kopfhörer/Ohrhörer mit Fernbedienung an.

Hinweis zu Modellen, die mit Fernbedienung geliefert werden

- Stecken Sie den Stecker der Kopfhörer/Ohrhörer in die Buchse an der Fernbedienung.
- Schließen Sie die Kopfhörer/Ohrhörer fest an die Fernbedienung an. Bei einer losen Verbindung kann es während der Wiedergabe zu Störgeräuschen kommen.

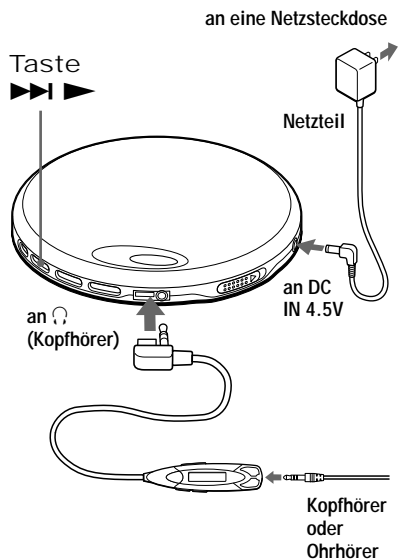

2. Legen Sie eine CD ein.

- 1 Öffnen Sie den Deckel mit dem Schalter OPEN.

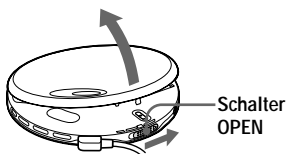

- 2 Legen Sie eine CD ein, und schließen Sie den Deckel.

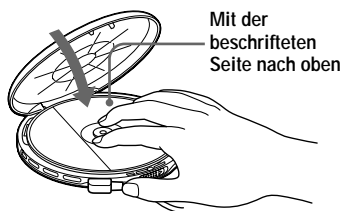

3. Starten Sie die Wiedergabe einer CD.

Drücken Sie ►►►.

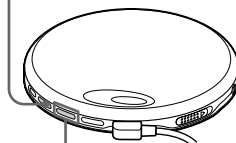

Stellen Sie die Lautstärke mit VOL +/- ein.

Funktion	Vorgehen
Wiedergabe (ab der Stelle, an der die Wiedergabe)	Drücken Sie ►►►► (oder ►►►► auf der Fernbedienung). zuvor gestoppt wurde)
Wiedergabe (ab dem ersten Titel)	Drücken Sie ►►►► (oder ►►►► auf der Fernbedienung) mindestens 2 Sekunden lang.
Stoppen	Drücken Sie CHARGE/■ oder ■ auf der Fernbedienung.*2
Ansteuern des Anfangs des aktuellen Titels (AMS*1)	Drücken Sie ◀◀◀◀ einmal schnell*2.
Ansteuern des Anfangs vorhergehender Titel (AMS)	Drücken Sie ◀◀◀◀ mehrmals*2, *3.
Ansteuern des Anfangs des nächsten Titels (AMS)	Drücken Sie ►►►► (oder ►►►► auf der Fernbedienung) einmal schnell*2, *3.
Ansteuern des Anfangs nachfolgender Titel (AMS)	Drücken Sie ►►►► (oder ►►►► auf der Fernbedienung) mehrmals*2, *3.
Schnelles Zurückschalten (Suche)	Halten Sie ◀◀◀◀ gedrückt*2.
Schnelles Weiterschalten (Suche)	Halten Sie ►►►► (oder ►►►► auf der Fernbedienung) gedrückt*2.

*1 Automatic Music Sensor (automatischer Musiksensor)

*2 Diese Funktionen können Sie während der Wiedergabe ausführen.

*3 Nachdem der letzte Titel wiedergegeben wurde, können Sie mit ►►►► (oder ►►►► auf der Fernbedienung) an den Anfang des ersten Titels zurückschalten. Ebenso können Sie beim ersten Titel mit ◀◀◀◀ zum letzten Titel zurückschalten.

Hinweis zum Display

- Wenn Sie ►►►► (oder ►►►► auf der Fernbedienung) drücken, nachdem Sie die CD gewechselt oder den Player aus- und wieder eingeschaltet haben, werden etwa 2 Sekunden lang die Gesamtzahl der Titel auf der CD und die Gesamtspieldauer angezeigt.
- Während der Wiedergabe erscheinen die Titelnummer und die verstrichene Spieldauer des aktuellen Titels im Display.

Wenn sich die Lautstärke nicht erhöhen läßt

- Wenn "AVLS" im Display blinkt, halten Sie SOUND gedrückt, bis "AVLS" im Display ausgeblendet wird. Einzelheiten dazu finden Sie unter "Schützen des Gehörs (AVLS-Funktion)".

Hinweise zu CD-Rs/CD-RWs

Mit diesem CD-Player lassen sich CD-Rs/CD-RWs wiedergeben, die im CD-DA-Format* aufgezeichnet wurden, aber die Wiedergabemöglichkeiten hängen von der Qualität der CD und dem Zustand des Aufnahmegeräts ab.

* CD-DA steht für Compact Disc Digital Audio. Es handelt sich dabei um einen Aufnahmestandard für Audio-CDs.

Herausnehmen der CD

Drücken Sie auf den Zapfen in der Mitte des CD-Fachs, und nehmen Sie die CD heraus.

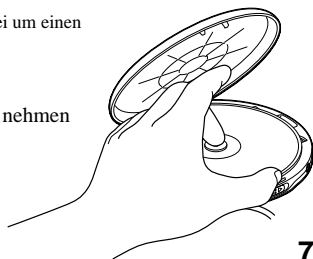

Wiedergabeoptionen

Mit MENU haben Sie verschiedene Wiedergabemöglichkeiten.

Taste MENU

Mit jedem Tastendruck können Sie den Wiedergabemodus ändern.

- Keine Anzeige
(Normale Wiedergabe)
- ↓
"G"
(Wiederholtes Wiedergeben aller Titel)
- ↓
"1"
(Wiedergabe eines einzelnen Titels)
- ↓
"G1"
(Wiederholtes Wiedergeben eines einzelnen Titels)
- ↓
"G SHUF"
(Wiederholtes Wiedergeben von Titeln in willkürlicher Reihenfolge)

Display an der Fernbedienung

Anzeige, wenn MENU gedrückt wird



■ Taste

▶▶▶ Taste

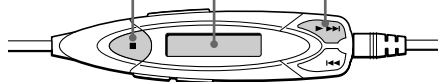

Taste ◀◀◀▶▶▶▶▶

Taste CHARGE/■

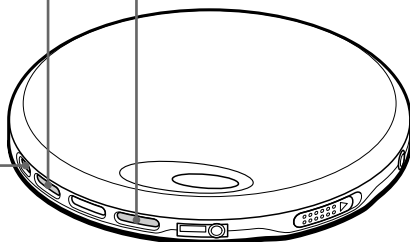

Funktion G-PROTECTION

Die Funktion G-PROTECTION wurde speziell als ein hervorragender Stoßschutz beim Joggen entwickelt und ermöglicht einen höheren Stoßschutz als herkömmliche Verfahren.

Stellen Sie G-PROTECTION (unter dem Deckel) auf "ON".



Halten Sie den CD-Player beim Laufen unbedingt so, dass die Buchse  nach oben weist.

So schalten Sie die Funktion G-PROTECTION aus

Stellen Sie G-PROTECTION auf "OFF".

Hinweis

Es kann in folgenden Fällen trotz Stoßschutz zu Tonsprüngen kommen:

- Der CD-Player wird ständigen, starken Stößen ausgesetzt.
- Eine verschmutzte oder zerkratzte CD wird wiedergegeben.
- CD-Rs/CD-RWs von schlechter Qualität werden verwendet.

Es liegt ein Problem am Aufnahmegerät oder an der Anwendungssoftware vor.

Verstärken der Bässe (SOUND)

Sie können die Bässe kräftiger wiedergeben ("anheben") lassen.

Wählen Sie mit SOUND entweder "BASS 1" oder "BASS 2" aus.

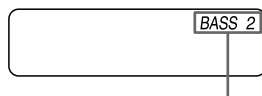
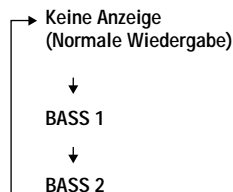

Der ausgewählte Klangmodus wird angezeigt.

Mit "BASS 2" werden die Bässe stärker angehoben als mit "BASS 1".

Hinweis

Wird der Ton durch die SOUND-Funktion verzerrt, verringern Sie die Lautstärke.

Schützen des Gehörs (AVLS-Funktion)

Die AVLS-Funktion (Automatic Volume Limiter System = automatisches Lautstärkebegrenzungssystem) begrenzt die Lautstärke auf einen bestimmten Höchstwert, damit Ihr Gehör nicht geschädigt wird.

**Halten Sie SOUND gedrückt, bis
"AVLS" im Display erscheint.**

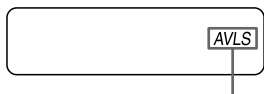

Blinkt, wenn die Lautstärke über einen bestimmten Pegel hinaus erhöht wird.

So schalten Sie die AVLS-Funktion aus

Halten Sie SOUND gedrückt, bis "AVLS" im Display ausgeblendet wird.

Sperrern der Bedienelemente (HOLD)

Sie können die Bedienelemente des CD-Players sperren, so daß die Funktionen nicht versehentlich ausgelöst werden können.

Schieben Sie HOLD in Pfeilrichtung.

CD-Player



Fernbedienung

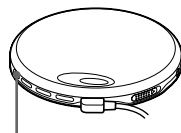

Die Anzeige CHARGE blinkt, wenn die HOLD-Funktion aktiviert ist.

Sie können die HOLD-Funktion am CD-Player und an der Fernbedienung aktivieren. Wenn die HOLD-Funktion an der Fernbedienung deaktiviert ist, können Sie den CD-Player mit der Fernbedienung weiterhin steuern.

**So heben Sie die Sperrung der
Bedienelemente auf**

Schieben Sie HOLD entgegen der Pfeilrichtung.

Hinweis

Im Display der Fernbedienung erscheint keine Anzeige, auch wenn die HOLD-Funktion aktiviert ist.

Ausschalten des Signaltons

Sie können den Signalton ausschalten, der beim Bedienen des CD-Players über die Kopfhörer/Ohrhörer ausgegeben wird.

1 Lösen Sie die Stromquelle (Netzteil, Akkus oder Trockenbatterien) vom CD-Player.

2 Halten Sie CHARGE/■ am CD-Player oder ■ auf der Fernbedienung gedrückt, und schließen Sie die Stromquelle an.

So schalten Sie den Signalton ein

Lösen Sie die Stromquelle, und schließen Sie sie dann an, ohne CHARGE/■ oder ■ zu drücken.

Anschließen an eine Stereoanlage

Sie können CDs auch über eine angeschlossene Stereoanlage wiedergeben lassen oder CDs auf Kassette überspielen. Einzelheiten dazu finden Sie in der mit dem angeschlossenen Gerät gelieferten Bedienungsanleitung.

Achten Sie darauf, daß alle angeschlossenen Geräte ausgeschaltet sind, bevor Sie irgendwelche Anschlüsse vornehmen.

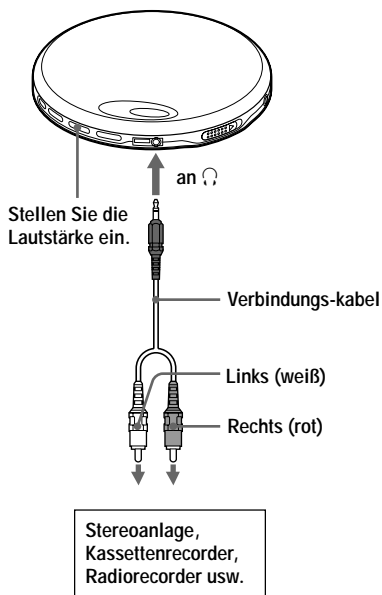

Hinweise

- Drehen Sie vor dem Abspielen einer CD die Lautstärke des angeschlossenen Geräts herunter, damit die angeschlossenen Lautsprecher nicht beschädigt werden.
- Verwenden Sie zum Aufnehmen das Netzteil. Wenn Sie das Gerät über Akkus oder Trockenbatterien mit Strom versorgen, können diese beim Aufnehmen völlig verbraucht werden.
- Stellen Sie die Lautstärke am CD-Player und dem angeschlossenen Gerät richtig ein, so dass der Ton nicht verzerrt oder gestört ist.

Hinweis zur Funktion G-PROTECTION bei Verwendung des Verbindungskabels

- Zum Aufnehmen in hoher CD-Tonqualität stellen Sie den Schalter G-PROTECTION auf "OFF".

► Anschließen einer Stromquelle

Sie können eine der folgenden Stromquellen verwenden:

- Akkus
- Netzteil (siehe "Wiedergeben einer CD")
- LR6-Alkalibatterien der Größe AA

Informationen zur Lebensdauer der Batterien sowie Betriebs- und Ladedauer der Akkus finden Sie unter "Technische Daten".

Akkus

Sie müssen die Akkus aufladen, bevor Sie sie zum ersten Mal verwenden können. Sie können nur die folgenden Akkus für den CD-Player benutzen.

- NC-WMAA
- NH-WM2AA (NH-WMAA × 2)

1 Öffnen Sie den Deckel des Akkufachs im CD-Player.

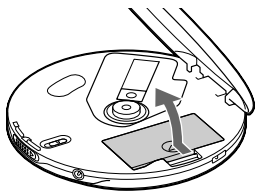

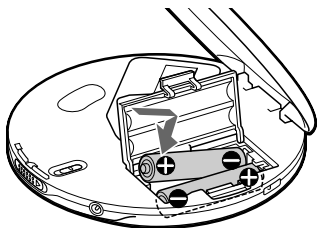

2 Legen Sie zwei Akkus ein. Richten Sie dabei den Pol ⊕ an der Markierung im Akkufach aus, und schließen Sie dann den Deckel, so daß er mit einem Klicken einrastet.

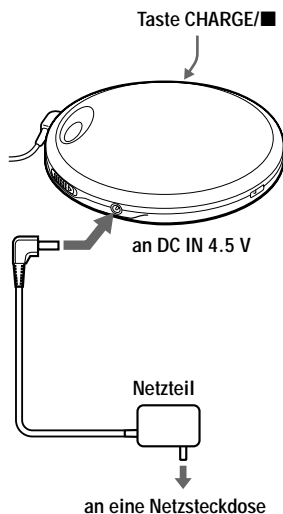

Legen Sie die Seite ⊖ zuerst ein (bei beiden Batterien).

3 Schließen Sie das Netzteil an die Buchse DC IN 4.5 V des CD-Players und an eine Netzsteckdose an, und starten Sie mit CHARGE/■ den Ladevorgang.



Der CD-Player lädt die Akkus. Im Display der Fernbedienung leuchten die Abschnitte der Anzeige  nacheinander auf. Die Anzeige CHARGE am Player leuchtet auf. Sobald die Akkus vollständig geladen sind, erlöschen die Anzeigen CHARGE und .

Wenn Sie nach Abschluss des Ladevorgangs die Taste CHARGE/■ erneut drücken, blinkt die Anzeige  und "Full" erscheint im Display.

4 Trennen Sie das Gerät vom Netzteil.

(Fortsetzung)

So nehmen Sie die Akkus heraus

Nehmen Sie die Akkus wie in der Abbildung unten dargestellt heraus.

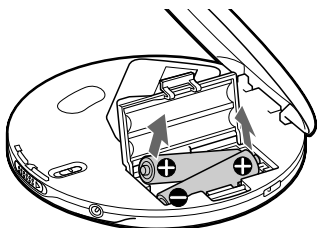

Wann müssen die Akkus geladen werden?

Sie können die Restladung der Akkus im Display überprüfen.

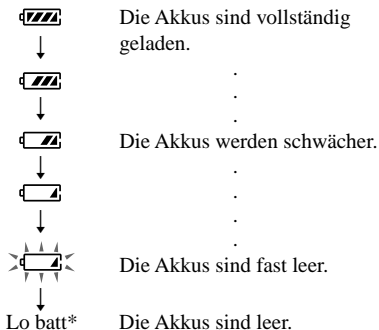

* Ein Signalton ist zu hören.

Um die ursprüngliche Kapazität der Akkus möglichst lange vollständig zu erhalten, sollten Sie die Akkus immer erst dann laden, wenn sie vollständig leer sind.

Hinweise

- Die Bereiche der Anzeige geben grob die Akkurestladung an. Allerdings steht ein Bereich nicht unbedingt für ein Viertel der Akkuladung.
- Je nach Betriebsbedingungen kann sich die Ladung, die in der Anzeige angegeben ist, etwas erhöhen oder verringern.

Wann müssen die Akkus ausgetauscht werden?

Wenn sich die Betriebsdauer auf etwa die Hälfte verkürzt, ersetzen Sie die Akkus durch neue Akkus.

Hinweis zu den Akkus

Wenn ein Akku neu ist oder längere Zeit nicht benutzt wurde, läßt er sich möglicherweise erst vollständig laden, nachdem Sie ihn einige Male geladen und entladen haben.

Hinweis zum Transportieren der Akkus

Legen Sie die Akkus in den mitgelieferten Akkutransportbehälter, um eine unerwartete Wärmeentwicklung zu vermeiden. Wenn die Akkus mit Metallgegenständen in Berührung kommen, kann es zu einem Kurzschluß kommen, oder sie können sich überhitzen oder sogar in Brand geraten.

So bringen Sie den Batterie-/ Akkufachdeckel an

Wenn sich der Batterie-/Akkufachdeckel durch ein Versehen, eine Erschütterung o. ä. löst, bringen Sie ihn wie in der Abbildung unten gezeigt wieder an.

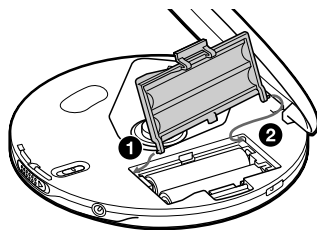

Trockenbatterien

Verwenden Sie nur folgende
Trockenbatterien für den CD-Player:

- LR6-Alkalibatterien (Größe AA)

Hinweis

Achten Sie darauf, das Netzteil abzunehmen, wenn Sie Trockenbatterien benutzen.

1 Öffnen Sie den Akku-/ Batteriefachdeckel.

2 Legen Sie zwei LR6-Alkalibatterien der Größe AA ein. Richten Sie dabei den Pol \oplus an der Markierung im Akku-/Batteriefach aus. Legen Sie die Seite \ominus zuerst ein (bei beiden Batterien).

So nehmen Sie die Batterien heraus

Nehmen Sie die Batterien genau wie die
Akkus heraus.

Wann müssen die Batterien ausgetauscht werden?

Sie können die Restladung der Batterien im
Display überprüfen.



Die Batterien sind voll.

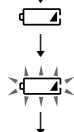

Die Batterien sind fast leer.

Lo batt* Die Batterien sind leer.

* Ein Signalton ist zu hören.

Wenn die Batterien leer sind, tauschen Sie
immer beide Batterien gegen neue aus.

Hinweise zur Stromquelle

Lösen Sie alle Stromquellen vom Gerät,
wenn der CD-Player nicht benutzt wird.

Hinweise zum Netzteil

- Verwenden Sie ausschließlich das
mitgelieferte oder das unter "Zubehör
(mitgeliefert/gesondert erhältlich)"
empfohlene Netzteil. Benutzen Sie kein
anderes Netzteil. Andernfalls kann es zu
Fehlfunktionen kommen.

Polarität des Steckers



- Wenn Sie das Netzteil von der
Netzsteckdose lösen, ziehen Sie am
Adapter. Ziehen Sie nicht am Kabel.
- Berühren Sie das Netzteil nicht mit nassen
Händen.

Hinweise zu Akkus und Trockenbatterien

- Versuchen Sie nicht, Trockenbatterien
aufzuladen.
- Werfen Sie Batterien und Akkus nicht ins
Feuer.
- Wenn Sie Batterien/Akkus bei sich tragen,
halten Sie sie von Münzen und anderen
Metallgegenständen fern. Andernfalls kann
durch einen Metallgegenstand ein Kontakt
zwischen den positiven und negativen
Polen der Batterien/Akkus hergestellt
werden, was zu Hitzeentwicklung führt.
- Verwenden Sie Akkus nicht zusammen mit
Trockenbatterien.
- Verwenden Sie neue Batterien nicht
zusammen mit alten.
- Verwenden Sie keine unterschiedlichen
Arten von Batterien/Akkus zusammen.
- Wenn Sie die Batterien/Akkus längere Zeit
nicht benutzen wollen, nehmen Sie sie
heraus.
- Falls eine Batterie ausläuft, wischen Sie
das Batteriefach zunächst sorgfältig
trocken, und legen Sie dann neue Batterien
ein. Wenn Sie mit der Batterieflüssigkeit in
Berührung kommen, waschen Sie sie
sorgfältig mit Wasser ab.

Vorsichtsmaßnahmen

Sicherheit

- Sollten Fremdkörper oder Flüssigkeiten in den CD-Player gelangen, lösen Sie alle Kabel am Gerät. Lassen Sie den CD-Player von qualifiziertem Fachpersonal überprüfen, bevor Sie ihn wieder benutzen.
- Führen Sie keine Fremdkörper in die Buchse DC IN 4,5 V (externe Stromversorgung) ein.

CD-Player

- Halten Sie die Linse im CD-Player sauber, und berühren Sie sie nicht. Andernfalls kann die Linse beschädigt werden, so daß der CD-Player nicht mehr ordnungsgemäß funktioniert.
- Stellen Sie keine schweren Gegenstände auf den CD-Player. Andernfalls können CD-Player und CD beschädigt werden.
- Lassen Sie den CD-Player nicht in der Nähe von Wärmequellen, an Orten mit direkter Sonneneinstrahlung, viel Staub oder Sand, Feuchtigkeit oder Regen, auf unebenen Oberflächen oder in einem Auto mit geschlossenen Fenstern liegen, und schützen Sie ihn vor Stößen und Erschütterungen.
- Wenn der CD-Player den Radio- oder Fernsehempfang stört, schalten Sie ihn aus, oder benutzen Sie ihn in etwas größerer Entfernung.
- CDs mit ungewöhnlichen Formen, zum Beispiel herz- oder sternförmige oder quadratische CDs, können Sie mit diesem CD-Player nicht abspielen. Falls Sie es doch versuchen, kann der CD-Player beschädigt werden. Verwenden Sie solche CDs nicht.

Umgang mit CDs

- Fassen Sie CDs nur am Rand an, damit sie nicht verschmutzen. Berühren Sie nicht die Oberfläche einer CD.
- Kleben Sie weder Papier noch Klebeband auf CDs.

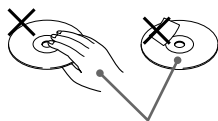

- Setzen Sie CDs weder direktem Sonnenlicht noch Wärmequellen wie zum Beispiel Warmluftauslässen aus. Lassen Sie CDs nicht in einem in der Sonne geparkten Auto liegen.

Kopfhörer/Ohrhörer

Sicherheit im Straßenverkehr

Verwenden Sie keine Kopfhörer/Ohrhörer, wenn Sie ein Auto, ein Fahrrad oder ein anderes Fahrzeug lenken. Dies stellt eine Gefahrenquelle dar und ist vielerorts gesetzlich verboten. Auch wenn Sie zu Fuß gehen, sollten Sie das Gerät nicht zu laut einstellen - denken Sie an Ihre Sicherheit zum Beispiel beim Überqueren einer Straße. In potentiell gefährlichen Situationen sollten Sie äußerst vorsichtig sein bzw. das Gerät möglichst ausschalten.

Vermeidung von Gehörschäden

Stellen Sie die Lautstärke der Kopfhörer/Ohrhörer nicht zu hoch ein. Ohrenärzte warnen vor ständigen, lauten Geräuschen. Wenn Sie Ohrengeräusche wahrnehmen, senken Sie die Lautstärke, oder schalten Sie das Gerät aus.

Rücksichtnahme gegenüber anderen

Stellen Sie die Lautstärke nicht zu hoch ein. Auf diese Weise können nicht nur Sie selbst noch hören, was um Sie herum vorgeht, sondern Sie zeigen auch Rücksicht gegenüber anderen.

Wartung

So reinigen Sie das Gehäuse
Reinigen Sie das Gehäuse mit einem weichen Tuch, das Sie leicht mit Wasser oder einem milden Reinigungsmittel angefeuchtet haben. Verwenden Sie weder Alkohol, Benzin noch Verdünnung.

Störungsbehebung

Sollte eine Funktionsstörung auch nach der Durchführung der folgenden Maßnahmen fortbestehen, wenden Sie sich bitte an Ihren Sony-Händler.

Symptom	Ursache und/oder Abhilfemaßnahmen
Die Lautstärke erhöht sich nicht, auch wenn Sie die Taste VOL + mehrmals drücken.	→ Halten Sie SOUND gedrückt, bis "AVLS" im Display ausgeblendet wird (Seite 10).
Kein Ton oder nur Störgeräusche sind zu hören.	→ Achten Sie darauf, daß die Stecker fest sitzen (Seite 6). → Die Stecker sind verschmutzt. Reinigen Sie die Stecker regelmäßig mit einem weichen, trockenem Tuch.
Die Wiedergabedauer ist bei Verwendung von Trockenbatterien zu kurz.	→ Achten Sie darauf, daß Sie Alkali- und keine Manganbatterien benutzen (Seite 15). → Tauschen Sie die Batterien gegen neue LR6-Alkalibatterien der Größe AA aus (Seite 15).
Die Wiedergabedauer ist bei Verwendung von Akkus zu kurz.	→ Laden und entladen Sie die Akkus mehrere Male (Seite 13, 14).
"Lo batt" oder "00" erscheint im Display. Es wird keine CD abgespielt.	→ Die Akkuladung ist vollständig aufgebraucht. Laden Sie die Akkus auf (Seite 13). → Tauschen Sie die Batterien gegen neue LR6-Alkalibatterien der Größe AA aus (Seite 15).
"HI dc In" erscheint im Display.	→ Verwenden Sie ausschließlich das unter "Zubehör (mitgeliefert/ gesondert erhältlich)" angegebene Netzteil (Seite 20). → Lösen Sie alle Stromquellen vom Gerät, und legen Sie dann die Batterien/Akkus wieder ein, bzw. schließen Sie das Netzteil wieder an (Seite 6, 13 - 15).
Die CD wird nicht wiedergegeben, oder "no dISC" erscheint im Display, obwohl eine CD eingelegt ist.	→ Die Bedienelemente sind gesperrt. Schieben Sie den Schalter HOLD zurück (Seite 10). → Die CD ist verschmutzt oder defekt (Seite 16). → Achten Sie darauf, daß die CD mit der beschrifteten Seite nach oben eingelegt wird (Seite 6). → Im Gerät hat sich Feuchtigkeit niedergeschlagen. Lassen Sie den CD-Player einige Stunden lang stehen, bis die Feuchtigkeit verdunstet ist. → Schließen Sie den Deckel des Akku-/Batteriefachs korrekt (Seite 13). → Überprüfen Sie, ob die Akkus/Batterien korrekt eingelegt sind (Seite 13 - 15). → Schließen Sie das Netzteil korrekt an eine Netzsteckdose an (Seite 6). → Die CD-R/CD-RW wurde nicht abgeschlossen. Schließen Sie die CD-R/CD-RW mit dem Aufnahmegerät ab. → Es liegt ein Problem mit der Qualität der CD-R/CD-RW, dem Aufnahmegerät oder der Anwendungssoftware vor.

(Fortsetzung)

Symptom	Ursache und/oder Abhilfemaßnahmen
Die Anzeige CHARGE am Player blinkt, wenn Sie eine Taste drücken, und die CD wird nicht wiedergegeben.	→ Die Bedienelemente sind gesperrt. Schieben Sie den Schalter HOLD zurück (Seite 10).
Der CD-Player startet den Ladevorgang nicht.	→ Drücken Sie im Stopmodus CHARGE/■ (Seite 13). → Sie haben ■ auf der Fernbedienung gedrückt. Drücken Sie CHARGE/■ am CD-Player (Seite 11).
Die Wiedergabe wird an der Stelle fortgesetzt, an der sie gestoppt wurde (Resume-Funktion).	→ Die Funktion zum Fortsetzen der Wiedergabe wurde aktiviert. Wenn die Wiedergabe mit dem ersten Titel beginnen soll, drücken Sie ►►►►► (oder ►►►►► auf der Fernbedienung) mindestens 2 Sekunden lang, oder öffnen Sie den Deckel des CD-Players. Oder lösen Sie alle Stromquellen vom Gerät, und legen Sie dann die Batterien/Akkus wieder ein, bzw. schließen Sie das Netzteil wieder an (Seite 6, 7, 13, 15).
Ein störendes Geräusch ist von der CD zu hören.	→ Schließen Sie den Deckel des Akkufachs korrekt (Seite 13).
Sobald der Deckel am CD-Player geschlossen wird, beginnt die CD, sich zu drehen.	→ Der CD-Player liest die Informationen auf der CD ein. Es handelt sich nicht um eine Fehlfunktion.
Der CD-Player läßt sich mit der Fernbedienung nicht richtig steuern.	→ Die Tasten am CD-Player werden versehentlich gedrückt gehalten.
Wenn Sie eine Stereoanlage angeschlossen haben, ist der Ton verzerrt oder gestört.	→ Stellen Sie die Lautstärke des CD-Players und des angeschlossenen Geräts ein (Seite 12).

Technische Daten

System

Digitales CD-Audiosystem

Eigenschaften der Laserdiode

Material: GaAlAs

Wellenlänge: $\lambda = 780 \text{ nm}$

Emissionsdauer: Kontinuierlich

Laseremission: Weniger als $44,6 \mu\text{W}$

Gemessen im Abstand von 200 mm von der Linsenoberfläche am optischen Sensorblock mit einer Öffnung von 7 mm.

Digital-Analog-Wandler

Quartz-stabilisiert (1 Bit)

Frequenzgang

40 - 20 000 Hz $_{-5}^{+1}$ dB (Messung nach JEITA CP-307)

Leistungsabgabe (bei Eingangsspannung 4,5 V)

Ohrhörerbuchse (Stereominibuchse)

ca. 5 mW + ca. 5 mW bei 16 Ω

(ca. 0,5 mW + ca. 0,5 mW bei 16 Ω)*

*Für Kunden in Frankreich

Betriebsspannung

Den Regionalcode des von Ihnen gekauften Modells finden Sie oben links im Strichcode auf der Packung.

- Zwei Akkus NC-WMAA von Sony: 2,4 V Gleichstrom
- Akkus NH-WM2AA von Sony: 2,4 V Gleichstrom
- Zwei LR6-Batterien (Größe AA): 3 V Gleichstrom
- Netzteil (Buchse DC IN 4.5 V):
Modell U2/U/CA2/E92/MX2/TW2/BR3:
120 V, 60 Hz
Modell CED/CET/CEW/CEX/CE7/EE/EE1/
E13/G5/G6/G7/G8/BR1: 220 - 230 V,
50/60 Hz
Modell CEK/3CE7: 230 - 240 V, 50 Hz
Modell AU2: 240 V, 50 Hz
Modell JE.W/E33/EA3/KR4: 100 - 240 V,
50/60 Hz
Modell HK2: 220 V, 50/60 Hz
Modell AR1/CNA: 220 V, 50 Hz

Ungefähre Betriebsdauer* der Batterien und Akkus in Stunden

Die Werte gelten für den Fall, daß der CD-Player während des Betriebs auf einer ebenen und stabilen Oberfläche steht.

Die Spieldauer hängt vom Gebrauch des CD-Players ab.

Batterie/Akku	Funktion G-PROTECTION	
	ein	aus
Zwei NC-WMAA (etwa 3 Stunden geladen**)	12	8
NH-WM2AA (etwa 5 Stunden geladen**)	22	17
Zwei Alkalibatterien LR6(SG) von Sony (produziert in Japan)	41	29

* Gemessener Wert nach JEITA-Standard (Japan Electronics and Information Technology Industries Association)

** Die Ladedauer hängt vom Zustand des Akkus ab.

Betriebstemperatur

5 °C - 35 °C

Abmessungen (B/H/T) (ohne vorstehende Teile und Bedienelemente)

ca. 136,0 × 19,8 × 136,0 mm

Gewicht (ohne Zubehör)

ca. 160 g

Änderungen, die dem technischen Fortschritt dienen, bleiben vorbehalten.

Zubehör (mitgeliefert/gesondert erhältlich)

Mitgeliefertes Zubehör

Den Regionalcode des Landes, in dem Sie den CD-Player erworben haben, finden Sie oben links im Strichcode auf der Packung.

- Netzteil (1)
- Kopfhörer/Ohrhörer mit Fernbedienung (1)
- Akkus (2)
- Akkutransportbehälter (1)
- Netzadapterstecker (1)*¹

*¹ Mitgeliefert bei den Modellen JE.W und E33

Sonderzubehör

Netzteil	AC-E45HG
Aktivlautsprechersystem	SRS-T55 SRS-Z500
Autobatterieadapterkabel	DCC-E345
Autobatterieadapterkabel mit Autoanschlußsatz	DCC-E34CP
Autoanschlußsatz	CPA-9C
Verbindungskabel	RK-G129 RK-G136
Akku	NH-WM2AA
Ohrhörer	MDR-E848LP MDR-EX70LP
Kopfhörer	MDR-A44L MDR-A110LP

Wenn Sie gesondert erhältliche Kopfhörer verwenden, benutzen Sie nur Kopfhörer mit Stereoministeckern. Kopfhörer mit Mikrosteckern sind nicht geeignet.

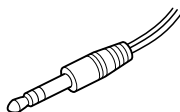

Stereoministecker

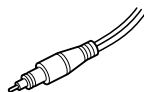

Mikrostecker

Ihr Händler führt unter Umständen nicht alle der oben genannten Zubehörteile. Von Ihrem Händler können Sie jedoch erfahren, welche Zubehörteile in Ihrem Land erhältlich sind.

<http://www.sony.net/>

Sony Corporation Printed in Malaysia