

# Portable CD Player

---

## Bedienungsanleitung

### Der Regionalcode

Der Regionalcode des Landes, in dem Sie den CD-Player erworben haben, befindet sich oben links im Strichcodeetikett auf der Packung.

Das mit dem CD-Player gelieferte Zubehör geht aus dem Regionalcode des Modells hervor. Regionalcode und Zubehör können Sie unter "Zubehör (mitgeliefert/gesondert erhältlich)" nachschlagen.



"WALKMAN" ist ein Warenzeichen der Sony Corporation.

## D-CJ01

## ACHTUNG

Um Feuergefahr und die Gefahr eines elektrischen Schlags zu vermeiden, setzen Sie das Gerät weder Regen noch sonstiger Feuchtigkeit aus.

Stellen Sie die Anlage nicht in ein geschlossenes Regal oder einen geschlossenen Schrank.

Achten Sie darauf, dass die Ventilationsöffnungen der Anlage nicht durch ein Tuch, Vorhänge usw. blockiert werden, da sonst Feuergefahr besteht. Stellen Sie auch keine brennenden Kerzen auf die Anlage.

Stellen Sie keinen Wasserbehälter, Vasen usw. auf die Anlage, da sonst elektrischer Schlaggefahr.

In einigen Ländern gelten unter Umständen spezielle Vorschriften zur Entsorgung der Batterien/Akkus, mit denen dieses Produkt betrieben wird. Nähere Informationen erhalten Sie beispielsweise bei der Stadtverwaltung.

### Für Kunden in Deutschland

Entsorgungshinweis: Bitte werfen Sie nur entladene Batterien in die Sammelboxen beim Handel oder den Kommunen. Entladen sind Batterien in der Regel dann, wenn das Gerät abschaltet und signalisiert "Batterie leer" oder nach längerer Gebrauchsdauer der Batterien "nicht mehr einwandfrei funktioniert". Um sicherzugehen, kleben Sie die Batteriepole z.B. mit einem Klebestreifen ab oder geben Sie die Batterien einzeln in einen Plastikbeutel.

 Das CE-Zeichen gilt nur für Produkte, die innerhalb der Europäischen Union verkauft werden.

# Inhalt

## Vorbereitungen

Lage und Funktion der Bedienelemente .....	4
--	---

## Wiedergabe von Audio-CDs oder MP3-Dateien

1. Schließen Sie den CD-Player an. ....	7
2. Legen Sie eine CD ein. ....	7
3. Starten Sie die Wiedergabe einer CD. ....	7

## Wiedergabeoptionen

Wiederholte Wiedergabe von Titeln (Repeat Play) .....	13
Wiedergeben aller Dateien im ausgewählten Ordner (Folder Play) (nur MP3-CDs) ...	13
Wiedergeben eines einzelnen Titels .....	13
Wiedergeben von Titeln in willkürlicher Reihenfolge (Shuffle Play) .....	14
Wiedergeben aller Dateien im ausgewählten Ordner in willkürlicher Reihenfolge (Folder Shuffle Play) (nur MP3-CDs) ...	14
Wiedergeben von Titeln in programmierter Reihenfolge (PGM Play) .....	15

## Sonderfunktionen

Die Funktion G-PROTECTION .....	17
Anzeigen von CD-Textinformationen .....	17
Anzeigen der Restspieldauer der CD und der Anzahl der restlichen Titel .....	18
Anzeigen der Informationen auf einer CD mit MP3-Dateien .....	18
Verstärken der Bässe (SOUND) .....	19
Schützen des Gehörs (AVLS-Funktion) ....	20
Sperren der Bedienelemente (HOLD) .....	20
Ausschalten des Signaltons .....	21

## Anschließen des CD-Players

Anschließen an eine Stereoanlage .....	22
--	----

## Anschließen einer Stromquelle

Akkus .....	23
Trockenbatterien .....	25
Hinweise zur Stromquelle .....	25

## Weitere Informationen

Sicherheitsmaßnahmen .....	26
Wartung .....	26
Störungsbehebung .....	27
Technische Daten .....	30
Zubehör (mitgeliefert/gesondert erhältlich) .....	31
Erläuterungen zu "MP3" .....	32
Erläuterungen zum "ID3-Tag" .....	33

## Lage und Funktion der Bedienelemente

Näheres finden Sie auf den in Klammern angegebenen Seiten.

### CD-Player (Vorderseite)

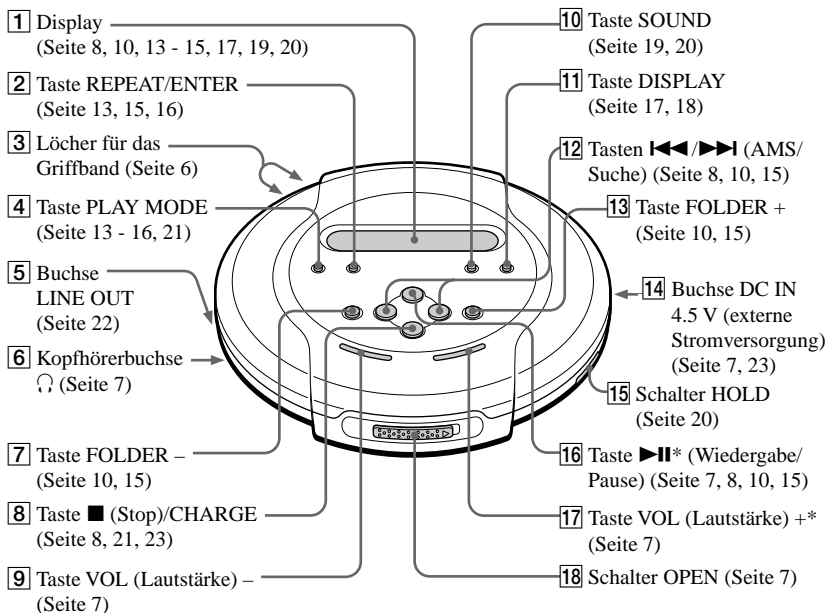

### CD-Player (innen)

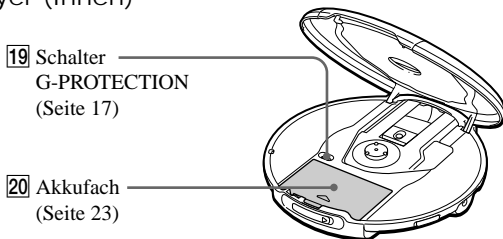

\*Diese Taste ist mit einem fühlbaren Punkt gekennzeichnet.

Fernbedienung (nur bei Modellen, bei denen die Fernbedienung RM-MC11EL mitgeliefert wird)

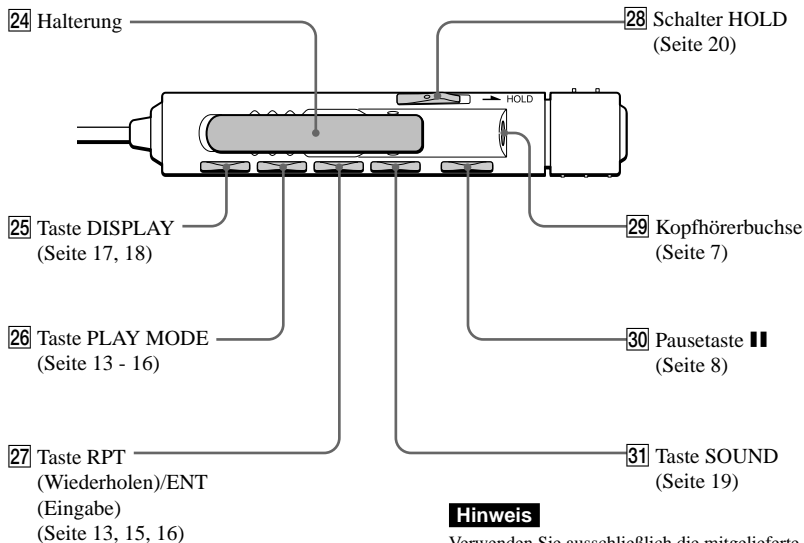
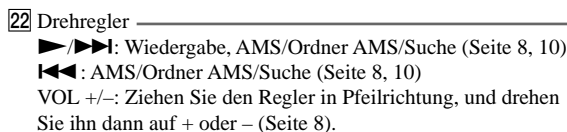
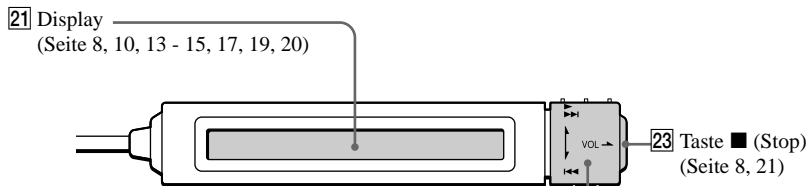

**Hinweis**

Verwenden Sie ausschließlich die mitgelieferte Fernbedienung. Sie können diesen CD-Player nicht mit einer Fernbedienung steuern, die mit einem anderen CD-Player geliefert wurde.

(Fortsetzung)

Anbringen des Griffbandes (nur bei Modellen, bei denen Griffband mitgeliefert wird)

Zum Tragen des Geräts bei körperlichen Aktivitäten verwenden Sie das mitgelieferte Griffband.

- ① Fädeln Sie das Griffband durch die Löcher für das Griffband am Player.

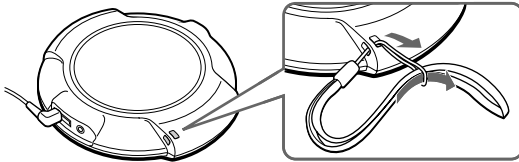

(Rückseite)

- ② Greifen Sie mit der Hand in das Griffband, und halten Sie den Player wie in den zwei Abbildungen unten gezeigt.

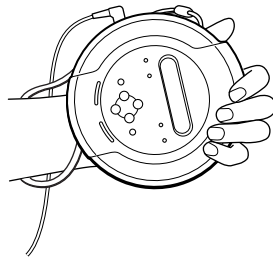
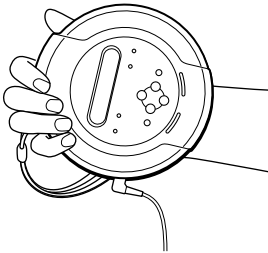

# Wiedergabe von Audio-CDs oder MP3-Dateien

Sie können den CD-Player auch über Akkus oder Trockenbatterien mit Strom versorgen.

## 1. Schließen Sie den CD-Player an.

- 1 Schließen Sie das Netzteil an.
- 2 Schließen Sie die Kopfhörer/Ohrhörer an.

### Hinweis zu Modellen, die mit Fernbedienung geliefert werden

- Stecken Sie den Stecker der Kopfhörer/Ohrhörer in die Buchse an der Fernbedienung.
- Schließen Sie die Kopfhörer/Ohrhörer fest an die Fernbedienung an. Bei einer losen Verbindung kann es während der Wiedergabe zu Störgeräuschen kommen.

an eine Netzsteckdose

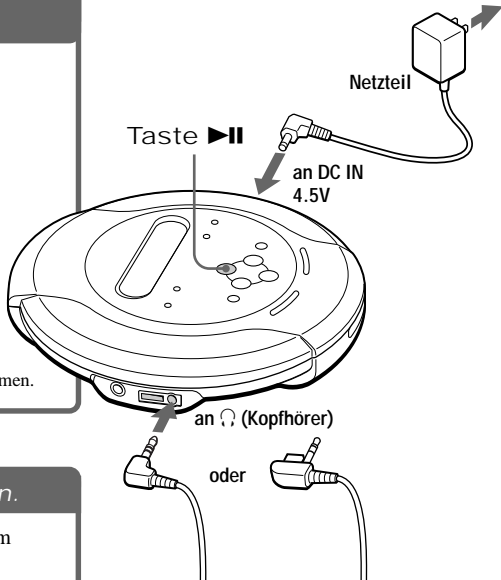

Wiedergabe von Audio-CDs oder MP3-Dateien

## 2. Legen Sie eine CD ein.

- 1 Öffnen Sie den Deckel mit dem Schalter OPEN.

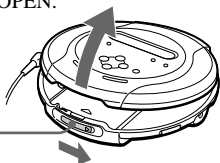

Schalter  
OPEN

- 2 Legen Sie eine CD ein, und schließen Sie den Deckel.

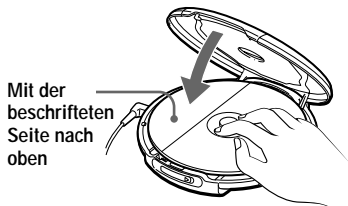

Mit der  
beschrifteten  
Seite nach  
oben

## 3. Starten Sie die Wiedergabe einer CD.

Drücken Sie ►►.

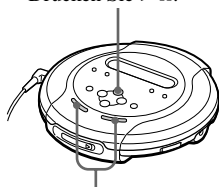

Stellen Sie die Lautstärke mit  
VOL + oder - ein.

Funktion	Vorgehen
Wiedergabe (ab der Stelle, an der die Wiedergabe zuvor gestoppt wurde)	Drücken Sie <b>▶  </b> . Oder drehen Sie den Drehregler der Fernbedienung auf <b>▶/▶▶</b> . Die Wiedergabe wird an der Stelle fortgesetzt, an der sie gestoppt wurde.
Wiedergabe (ab dem ersten Titel)	Drücken Sie <b>▶  </b> mindestens 2 Sekunden lang. Oder drehen Sie den Drehregler der Fernbedienung auf <b>▶/▶▶</b> , und halten Sie ihn in dieser Position, bis die Wiedergabe des ersten Titels beginnt.
Pause/Fortsetzen der Wiedergabe nach einer Pause	Drücken Sie <b>▶  </b> (oder <b>  </b> auf der Fernbedienung).
Stop	Drücken Sie <b>■/CHARGE</b> (oder <b>■</b> auf der Fernbedienung). <sup>*2</sup>
Ansteuern des Anfangs des aktuellen Titels (AMS <sup>*1</sup> )	Drücken Sie <b>◀◀◀</b> einmal schnell. (Drehen Sie den Drehregler der Fernbedienung einmal auf <b>◀◀◀</b> .) <sup>*2</sup>
Ansteuern des Anfangs vorhergehender Titel (AMS)	Drücken Sie <b>◀◀◀</b> mehrmals. (Drehen Sie den Drehregler der Fernbedienung mehrmals auf <b>◀◀◀</b> .) <sup>*2, *3</sup>
Ansteuern des Anfangs des nächsten Titels (AMS)	Drücken Sie <b>▶▶▶</b> einmal schnell. (Drehen Sie den Drehregler der Fernbedienung einmal auf <b>▶/▶▶</b> .) <sup>*2, *3</sup>
Ansteuern des Anfangs nachfolgender Titel (AMS)	Drücken Sie <b>▶▶▶</b> mehrmals. (Drehen Sie den Drehregler der Fernbedienung mehrmals auf <b>▶/▶▶</b> .) <sup>*2, *3</sup>
Schnelles Zurückschalten (nur bei Wiedergabe einer Audio-CD)	Halten Sie <b>◀◀◀</b> gedrückt. (Drehen Sie den Drehregler der Fernbedienung auf <b>◀◀◀</b> , und halten Sie ihn in dieser Position.) <sup>*2</sup>
Schnelles Weiterschalten (nur bei Wiedergabe einer Audio-CD)	Halten Sie <b>▶▶▶</b> gedrückt. (Drehen Sie den Drehregler der Fernbedienung auf <b>▶/▶▶</b> , und halten Sie ihn in dieser Position.) <sup>*2</sup>

<sup>\*1</sup> Automatischer Musiksensor

<sup>\*2</sup> Diese Funktionen können Sie während der Wiedergabe und während einer Pause ausführen.

<sup>\*3</sup> Nachdem der letzte Titel wiedergegeben wurde, können Sie mit **▶▶▶** an den Anfang des ersten Titels zurückschalten. Ähnlich können Sie beim ersten Titel mit **◀◀◀** zum letzten Titel zurückschalten.

## Hinweise zum Display

- Wenn Sie die CD gewechselt oder den Player aus- und eingeschaltet haben und dann **▶||** drücken bzw. den Drehregler der Fernbedienung auf **▶/▶▶** drehen, werden die Gesamtzahl der Titel auf der CD und die Gesamtspieldauer etwa zwei Sekunden lang angezeigt.
- Während der Wiedergabe eines Titels auf einer Audio-CD erscheinen die Titelnummer und die verstrichene Spieldauer des aktuellen Titels im Display.
- Während der Wiedergabe einer Datei auf einer MP3-CD erscheinen der Dateiname und die verstrichene Spieldauer der aktuellen Datei im Display.
- Wenn Sie während der Wiedergabe eines Titels in den Pausemodus schalten, blinkt die verstrichene Spieldauer im Display.



Wenn Sie den Deckel am CD-Player schließen und eine Stromquelle vorhanden ist

“**W**” blinkt im Display und die CD beginnt, sich zu drehen. Die CD stoppt, sobald der CD-Player die CD-Informationen eingelesen hat. Dies verringert die Wartezeit bis zum Starten der Wiedergabe.

Wenn sich die Lautstärke nicht erhöhen läßt

- Wenn “AVLS” im Display blinkt, halten Sie **SOUND** gedrückt, bis “AVLS OFF” im Display erscheint. Einzelheiten dazu finden Sie unter “Schützen des Gehörs (AVLS-Funktion)”.
- Wenn der Kopfhörer an die Buchse **LINE OUT** angeschlossen ist, schließen Sie ihn an die Buchse  (Kopfhörer) an.

Hinweise zu CD-Rs/CD-RWs und MP3-Dateien

- Mit diesem CD-Player lassen sich CD-Rs/CD-RWs, die im CD-DA-Format\* aufgezeichnet wurden, sowie im CD-ROM-Format aufgezeichnete MP3-Dateien wiedergeben, aber die Wiedergabemöglichkeiten hängen von der Qualität der CD und dem Zustand des Aufnahmegegeräts ab.
  - \* CD-DA steht für Compact Disc Digital Audio. Es handelt sich dabei um einen Aufnahmestandard für Audio-CDs.
- Schließen Sie CD-Rs/CD-RWs und MP3-Dateien ab, bevor Sie sie benutzen. Wenn Sie nicht abgeschlossene CDs verwenden, dauert es länger, bis die Wiedergabe beginnt.

Herausnehmen der CD

Drücken Sie auf den Zapfen in der Mitte des CD-Fachs, und nehmen Sie die CD heraus.

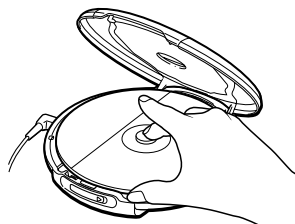

## Wiedergeben einer CD mit MP3-Dateien

Bereiten Sie den CD-Player und die CD wie bei der Wiedergabe einer Audio-CD vor.  
Weitere Informationen finden Sie unter "Erläuterungen zu MP3".

---

### Drücken Sie ►II.

Der CD-Player gibt alle MP3-Dateien auf der CD wieder.

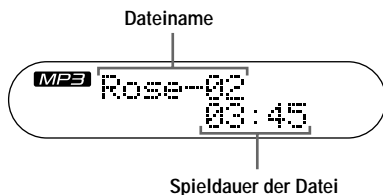

---

### So wählen Sie mit den Bedienelementen am CD-Player einen Ordner aus

Schalten Sie mit FOLDER + vorwärts und mit FOLDER – zurück.

### So wählen Sie mit der Fernbedienung einen Ordner aus (nur bei Modellen, bei denen die Fernbedienung RM-MC11EL mitgeliefert wird)

- 1 Drücken Sie DISPLAY, während eine Datei auf der MP3-CD wiedergegeben wird.  
Ordnernamen werden angezeigt.
- 2 Drehen Sie den Drehregler auf ◀◀ oder ▶▶/▶▶I, um einen Ordner auszuwählen.

### So wählen Sie eine Datei aus

Schalten Sie mit ▶▶I vorwärts und mit ◀◀ zurück.

#### **Hinweise**

- Vor der Wiedergabe einer Datei liest der CD-Player alle Datei- und Ordnerinformationen auf der CD ein. Dabei wird "READING" angezeigt.
- Sie können die in der Tabelle auf Seite 8 aufgeführten Tasten für weitere Funktionen genau wie bei der Wiedergabe einer Audio-CD verwenden.

## Beispiel für Ordnerstruktur und Wiedergabereihenfolge

Die Ordner und Dateien werden in folgender Reihenfolge wiedergegeben:

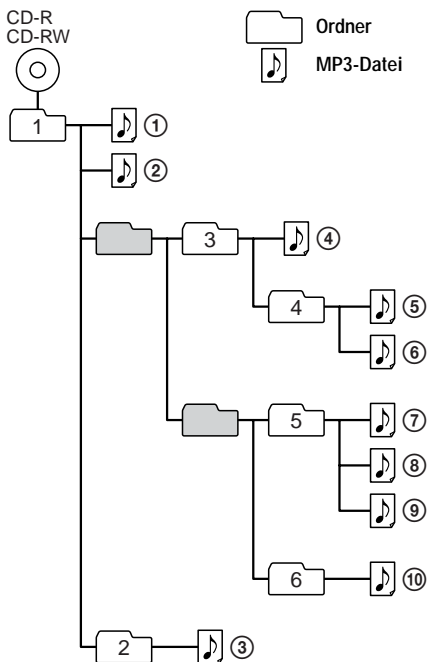

Dateimodus	Alle MP3-Dateien ab ①, ②, ③...⑨, ⑩ werden wiedergegeben.
Ordnermodus	Alle MP3-Dateien im ausgewählten Ordner werden wiedergegeben. (Beispiel: Wenn Sie Ordner 3 auswählen, gibt der CD-Player Datei ④ wieder. Wenn Sie Ordner 4 auswählen, gibt der CD-Player Datei ⑤ und ⑥ wieder.)

### Hinweise

- Ein Ordner, der keine MP3-Datei enthält, wird übersprungen.
- Höchstzahl an Ordnern: 255  
Höchstzahl an Dateien: 255
- Ordner- und Dateinamen mit bis zu 64 Zeichen können angezeigt werden (Joliet-Erweiterungen).
- Die Zeichen A - Z, 0 - 9 und \_ können auf diesem CD-Player angezeigt werden.
- Bei MP3-CDs entspricht ein "Ordner" einem "Album", und eine "Datei" entspricht einem "Titel".

# Wiedergabeoptionen

Mit der Taste **PLAY MODE** und der Taste **REPEAT/ENTER** haben Sie verschiedene Wiedergabemöglichkeiten.

## Taste **PLAY MODE**

Mit jedem Tastendruck können Sie den Wiedergabemodus ändern.

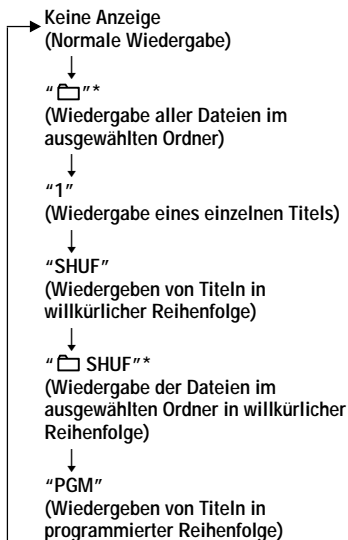

## Taste **REPEAT/ENTER**

### **REPEAT**

Sie können die Wiedergabe in dem mit **PLAY MODE** gewählten Wiedergabemodus wiederholen lassen.



### **ENTER**

Sie können Titel für den Wiedergabemodus **PGM** auswählen.

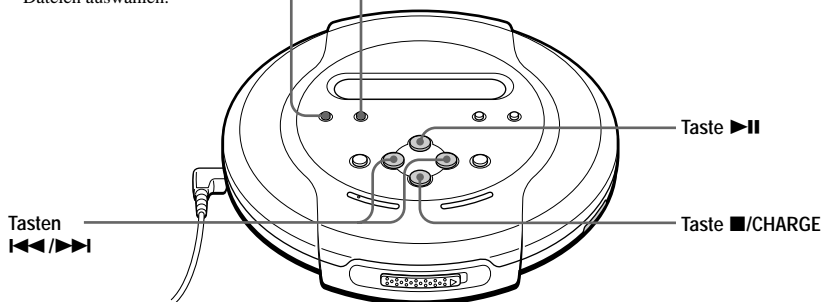
\* Diesen Modus können Sie nur bei der Wiedergabe von MP3-Dateien auswählen.



## Wiederholte Wiedergabe von Titeln (Repeat Play)

Die wiederholte Wiedergabe von Titeln ("Dateien" bei MP3-CDs) ist im normalen Wiedergabemodus, im Modus  (nur MP3-CDs), bei der Wiedergabe eines einzelnen Titels, bei der Wiedergabe von Titeln bzw. Dateien  (nur bei MP3-CDs) in willkürlicher Reihenfolge und im PGM-Modus möglich.

Drücken Sie während der Wiedergabe REPEAT/ENTER.

Audio-CD

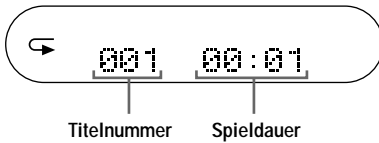

MP3-CD



### Bei der Wiedergabe von MP3-Dateien

- Im normalen Modus gibt der CD-Player alle Dateien (bis zu 255) einer CD wiederholt wieder.
- Im Ordnermodus gibt der CD-Player alle Dateien (bis zu 255) im ausgewählten Ordner wiederholt wieder.

## Wiedergeben aller Dateien im ausgewählten Ordner (Folder Play) (nur MP3-CDs)

Drücken Sie während der Wiedergabe PLAY MODE so oft, bis  erscheint.

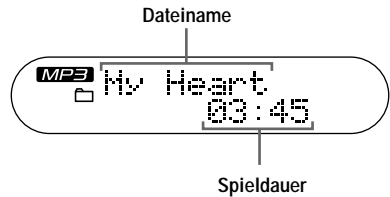

## Wiedergeben eines einzelnen Titels

Drücken Sie während der Wiedergabe PLAY MODE so oft, bis "1" erscheint.

Audio-CD

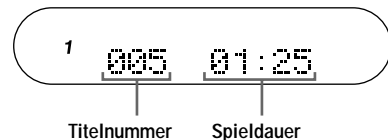

MP3-CD

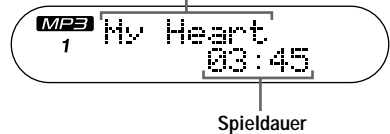

---

## Wiedergeben von Titeln in willkürlicher Reihenfolge (Shuffle Play)

Drücken Sie während der Wiedergabe **PLAY MODE** so oft, bis **“SHUF”** erscheint.

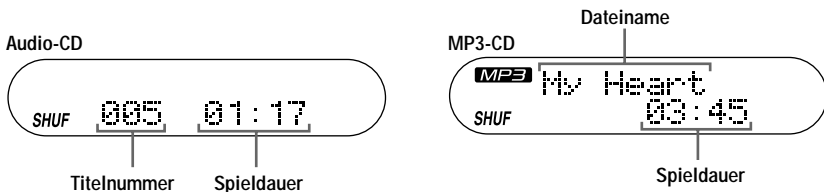

### Bei der Wiedergabe von MP3-Dateien

Bei der Wiedergabe in willkürlicher Reihenfolge gibt der CD-Player alle Dateien (bis zu 255) einer CD in willkürlicher Reihenfolge wieder.

---

## Wiedergeben aller Dateien im ausgewählten Ordner in willkürlicher Reihenfolge (Folder Shuffle Play) (nur MP3-CDs)

Drücken Sie während der Wiedergabe **PLAY MODE** so oft, bis **“ SHUF”** erscheint.

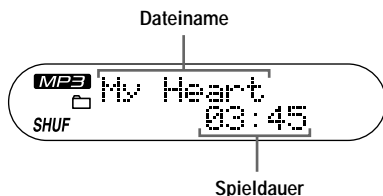

### Bei der Wiedergabe von MP3-Dateien

Bei der Wiedergabe von Dateien in einem Ordner in willkürlicher Reihenfolge gibt der CD-Player alle Dateien (bis zu 255) im ausgewählten Ordner in willkürlicher Reihenfolge wieder.

# Wiedergeben von Titeln in programmierter Reihenfolge (PGM Play)

Sie können den CD-Player so programmieren, daß bis zu 32 Titel ("Dateien" bei der Wiedergabe einer MP3-CD) in der gewünschten Reihenfolge abgespielt werden.

- 1 Drücken Sie während der Wiedergabe PLAY MODE so oft, bis "PGM" erscheint.**



- 2 Wählen Sie mit ◀◀ oder ▶▶ einen Titel aus.**

Bei der Wiedergabe einer MP3-CD können Sie auch mit FOLDER + oder – einen Ordner auswählen. Während der Programmwiedergabe können Sie mit der Fernbedienung keinen Ordner auswählen.

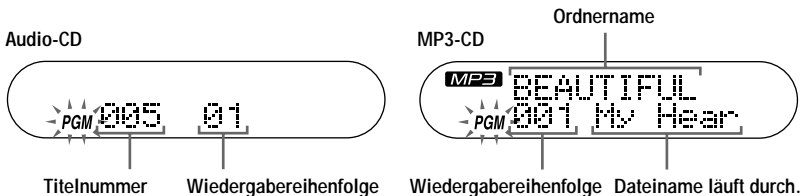

- 3 Geben Sie mit REPEAT/ENTER den ausgewählten Titel ein.**

"000" erscheint (nur Audio-CDs), und die als Wiedergabereihenfolge angezeigte Ziffer erhöht sich um eins.

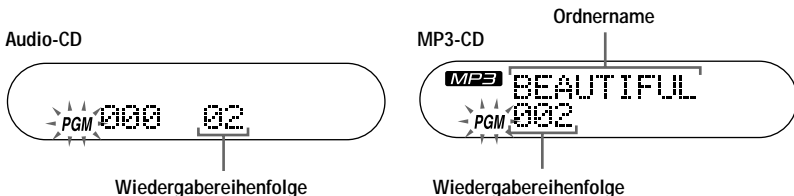

- 4 Gehen Sie wie in Schritt 2 und 3 erläutert vor, und wählen Sie die Titel in der gewünschten Reihenfolge aus.**

- 5 Drücken Sie ▶II, oder halten Sie REPEAT/ENTER gedrückt, bis die Wiedergabe startet.**

So überprüfen Sie das Programm

**Während des Programmierens:**

Drücken Sie vor Schritt 5 mehrmals REPEAT/ENTER.

**Während der Wiedergabe im PGM-Modus:**

Drücken Sie PLAY MODE so oft, bis "PGM" blinkt, und drücken Sie dann REPEAT/ENTER. Mit jedem Tastendruck auf REPEAT/ENTER erscheint eine programmierte Titelnummer.

**Hinweise**

- Wenn Sie in Schritt 3 den 32. Titel eingegeben haben, erscheint wieder der erste ausgewählte Titel im Display.
- Wenn Sie mehr als 32 Titel auswählen, werden die ersten ausgewählten Titel wieder gelöscht.

**Bei der Wiedergabe von MP3-Dateien**

Im PGM-Modus können Sie bis zu 32 Dateien genau wie die Titel einer Audio-CD programmieren.



## Die Funktion G-PROTECTION

Die Funktion G-PROTECTION wurde speziell als ein hervorragender Stoßschutz beim Joggen entwickelt.

Wenn Sie den Schalter G-PROTECTION am CD-Player auf "2" stellen, wird die Funktion G-PROTECTION im Vergleich zu "1" verbessert.

Wenn Sie den CD-Player beim Spaziergehen verwenden und eine CD mit der Funktion G-PROTECTION in hoher Qualität wiedergeben lassen wollen, stellen Sie den Schalter G-PROTECTION auf "1". Wenn Sie schneller laufen (z. B. beim Joggen), empfiehlt es sich, den Schalter auf "2" zu stellen.

**Stellen Sie G-PROTECTION (unter dem Deckel) auf "1" oder "2".**



### Hinweis

In folgenden Fällen kann es zu Tonsprüngen kommen:

- Der CD-Player wird ständigen, starken Stößen ausgesetzt.
- Eine verschmutzte oder zerkratzte CD wird wiedergegeben.
- CD-Rs/CD-RWs von schlechter Qualität werden verwendet.

Es liegt ein Problem am ursprünglichen Aufnahmegerät oder an der Anwendungssoftware vor.

## Anzeigen von CD-Textinformationen

Während der Wiedergabe einer Audio-CD mit CD-Textinformationen werden der Titelname, der Name der CD, der Name des Interpreten usw. im Display angezeigt.

Display des CD-Players

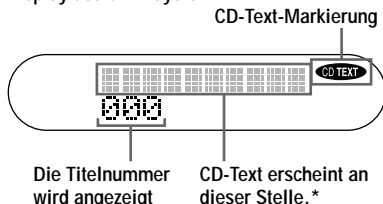

\* Während der CD-Player die Informationen auf der CD liest, wird "READING" angezeigt.

### Drücken Sie DISPLAY.

Mit jedem Tastendruck wechselt die Anzeige folgendermaßen:

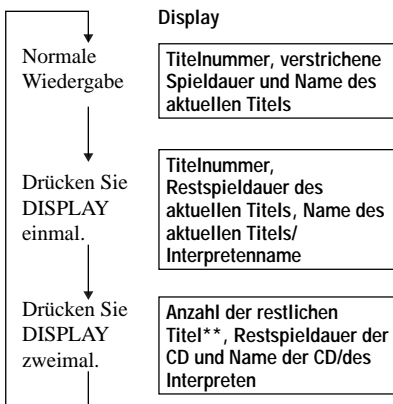

\*\* Wird während der Wiedergabe eines einzelnen Titels, der Wiedergabe in willkürlicher Reihenfolge und der Wiedergabe im PGM-Modus nicht angezeigt.

### Hinweis

Der CD-Text wird auf diesem CD-Player nur in Englisch angezeigt.

---

## Anzeigen der Restspieldauer der CD und der Anzahl der restlichen Titel

Mit DISPLAY können Sie die Restspieldauer der Audio-CD und die Anzahl der restlichen Titel anzeigen.

Bei der Wiedergabe einer Audio-CD mit CD-Textinformationen können die folgenden Informationen nicht im Display der Fernbedienung angezeigt werden.

---

### Drücken Sie DISPLAY.

Mit jedem Tastendruck wechselt die Anzeige folgendermaßen.

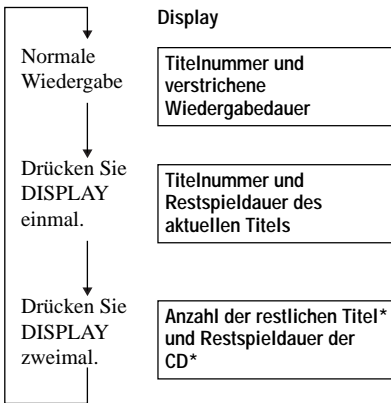

\* Wird während der Wiedergabe eines einzelnen Titels, der Wiedergabe in willkürlicher Reihenfolge und der Wiedergabe im PGM-Modus nicht angezeigt.

---

## Anzeigen der Informationen auf einer CD mit MP3-Dateien

Mit DISPLAY können Sie Informationen auf einer CD mit MP3-Dateien anzeigen.

Außerdem können Sie ID3-Tag-Informationen (Version 1.1) anzeigen lassen, sofern solche Informationen für eine Datei gespeichert sind. Weitere Informationen dazu finden Sie unter "Erläuterungen zum ID3-Tag".

---

### Drücken Sie DISPLAY.

Mit jedem Tastendruck wechselt die Anzeige folgendermaßen.

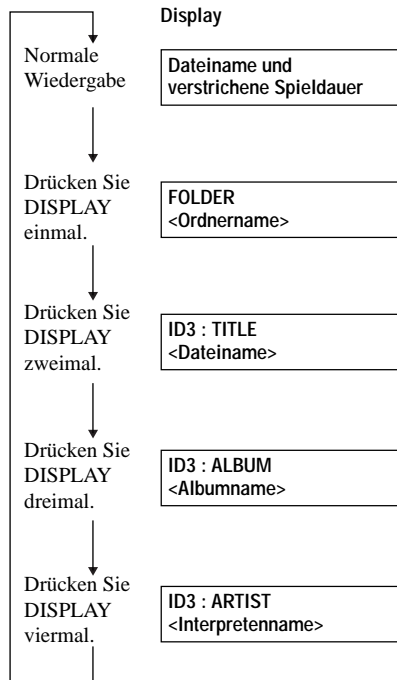

## Hinweise

- Wenn der Ordner keinen Namen hat, erscheint "ROOT" im Display.
- Wenn für die Datei keine ID3-Tag-Informationen gespeichert sind, erscheint "- - -" im Display.

## Verstärken der Bässe (SOUND)

Sie können die Bässe kräftiger wiedergeben ("anheben") lassen.

Wählen Sie mit **SOUND** entweder "BASS 1" oder "BASS 2" aus.

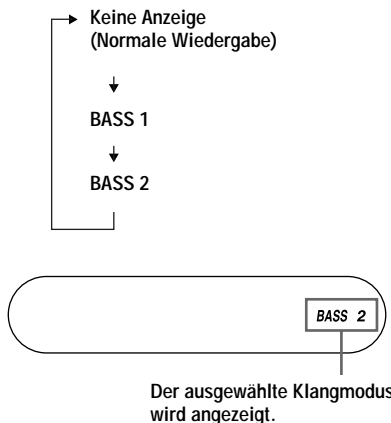

Sonderfunktionen

Mit "BASS 2" werden die Bässe stärker angehoben als mit "BASS 1".

## Hinweis

Wird der Ton durch die SOUND-Funktion verzerrt, verringern Sie die Lautstärke.

---

## Schützen des Gehörs (AVLS-Funktion)

Die AVLS-Funktion (Automatic Volume Limiter System = automatisches Lautstärkebegrenzungssystem) begrenzt die Lautstärke auf einen bestimmten Höchstwert, damit Ihr Gehör nicht geschädigt wird.

---

**Halten Sie SOUND am CD-Player gedrückt, bis "AVLS ON" im Display erscheint.**

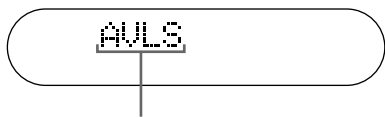

Blinkt, wenn die Lautstärke über einen bestimmten Pegel hinaus erhöht wird.

---

### Wenn Sie die Lautstärke auf "VOL■■■■" erhöhen

"AVLS" blinkt, und Sie können die Lautstärke nicht weiter erhöhen. Wenn Sie die Lautstärke höher als "VOL■■■■\*" einstellen wollen, halten Sie SOUND gedrückt, bis "AVLS OFF" im Display erscheint.

\* Für Kunden in Frankreich  
Dieser Pegel ist auf "VOL■■■■■■■■" eingestellt.

#### Hinweise

- Sie können die Funktion AVLS nur mit SOUND am CD-Player aktivieren.
- Wenn Sie die Funktion SOUND und die Funktion AVLS gleichzeitig benutzen, kann der Ton verzerrt sein. Drehen Sie in diesem Fall die Lautstärke herunter.

---

## Sperrern der Bedienelemente (HOLD)

Sie können die Bedienelemente des CD-Players sperren, so daß die Funktionen nicht versehentlich ausgelöst werden können.

---

**Schieben Sie HOLD in Pfeilrichtung.**

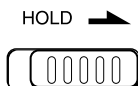

Wird angezeigt, wenn die HOLD-Funktion aktiviert ist.

Sie können die HOLD-Funktion am CD-Player und an der Fernbedienung aktivieren. Wenn die HOLD-Funktion an der Fernbedienung deaktiviert ist, können Sie den CD-Player mit der Fernbedienung weiterhin steuern.

---

### So heben Sie die Sperrung der Bedienelemente auf

Schieben Sie HOLD entgegen der Pfeilrichtung.

#### Hinweis

Auch wenn die HOLD-Funktion aktiviert ist, erscheint "HOLD" nicht im Display der Fernbedienung.

---

## Ausschalten des Signaltons

Sie können den Signalton ausschalten, der beim Bedienen des CD-Players über die Kopfhörer/Ohrhörer ausgegeben wird.

---

**1 Lösen Sie die Stromquelle (Netzteil, Akkus oder Trockenbatterien) vom CD-Player.**

---

**2 Halten Sie ■/CHARGE am CD-Player oder ■ auf der Fernbedienung mindestens 1 Sekunde lang gedrückt, und schließen Sie die Stromquelle wieder an.**

---

### **So schalten Sie den Signalton ein**

Lösen Sie die Stromquelle, und schließen Sie sie dann an, ohne ■/CHARGE oder ■ zu drücken.

## Anschließen an eine Stereoanlage

Sie können CDs auch über eine angeschlossene Stereoanlage wiedergeben lassen oder CDs auf Kassette überspielen. Einzelheiten dazu finden Sie in der mit dem angeschlossenen Gerät gelieferten Bedienungsanleitung.

Achten Sie darauf, daß alle angeschlossenen Geräte ausgeschaltet sind, bevor Sie irgendwelche Anschlüsse vornehmen.

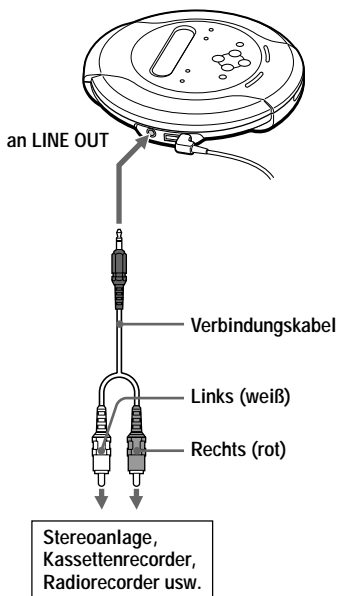

### Hinweise

- Drehen Sie vor dem Abspielen einer CD die Lautstärke des angeschlossenen Geräts herunter, damit die angeschlossenen Lautsprecher nicht beschädigt werden.
- Verwenden Sie zum Aufnehmen das Netzteil. Wenn Sie das Gerät über Akkus oder Trockenbatterien mit Strom versorgen, können diese beim Aufnehmen völlig verbraucht werden.
- Stellen Sie die Lautstärke am angeschlossenen Gerät auf einen geeigneten Pegel ein, so daß der Ton nicht verzerrt wird.

### Wenn Sie das Verbindungskabel benutzen

Wenn der Ton verzerrt ist, schließen Sie das Gerät an die Buchse an.

### Hinweis zu den Funktionen G-PROTECTION und SOUND bei Verwendung des Verbindungskabels

- Zum Aufnehmen in hoher CD-Tonqualität stellen Sie den Schalter G-PROTECTION auf "1".
- Die Funktion SOUND steht nur zur Verfügung, wenn Ton über die Buchse ausgegeben wird, aber nicht, wenn Ton über die Buchse LINE OUT ausgegeben wird.

## ► Anschließen einer Stromquelle

Sie können eine der folgenden Stromquellen verwenden:

- Akkus
- Netzteil (siehe "Wiedergabe von Audio-CDs oder MP3-Dateien")
- LR6-Alkalibatterien der Größe AA

Informationen zur Lebensdauer der Batterien sowie Betriebs- und Ladedauer der Akkus finden Sie unter "Technische Daten".

## Akkus

Sie müssen die Akkus aufladen, bevor Sie sie zum ersten Mal verwenden können.

Sie können nur die folgenden Akkus für den CD-Player benutzen.

- NH-7WMAA
- NH-WM2AA

### 1 Öffnen Sie den Deckel des Akkufachs im CD-Player.

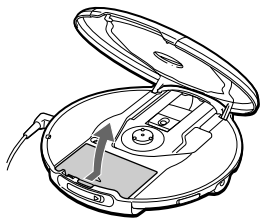

### 2 Legen Sie zwei Akkus ein. Richten Sie dabei den Pol $\oplus$ an der Markierung im Akkufach aus, und schließen Sie dann den Deckel, so daß er mit einem Klicken einrastet.

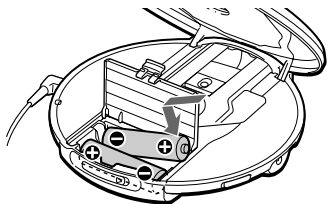

### 3 Schließen Sie das Netzteil an die Buchse DC IN 4.5 V des CD-Players und an eine Netzsteckdose an, und starten Sie mit ■/CHARGE den Ladevorgang.

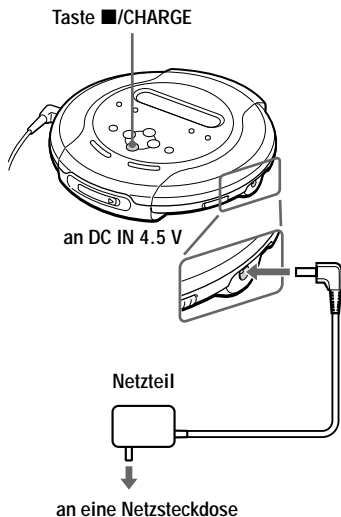

Der CD-Player lädt die Akkus. Die Anzeige "Charging" leuchtet im Display, und die Bereiche der Anzeige leuchten nacheinander auf. Wenn die Akkus vollständig geladen sind, schalten sich die Anzeigen "Charging" und aus.

Wenn Sie nach Abschluß des Ladevorgangs die Taste ■/CHARGE erneut drücken, blinkt die Anzeige , und "FULL" erscheint im Display.

### 4 Trennen Sie das Gerät vom Netzteil.

(Fortsetzung)

## Akkus

### So nehmen Sie die Akkus heraus

Nehmen Sie die Akkus wie in der Abbildung unten dargestellt heraus.

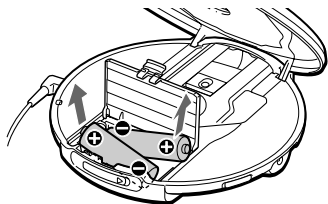

### Wann müssen die Akkus geladen werden?

Sie können die Restladung der Akkus im Display überprüfen.



Die Akkus sind vollständig geladen.



Die Akkus werden schwächer.





Die Akkus sind fast leer.

Lo batt\* Die Akkus sind leer.

\* Ein Signalton ist zu hören.

Um die ursprüngliche Kapazität der Akkus möglichst lange vollständig zu erhalten, sollten Sie die Akkus immer erst dann laden, wenn sie vollständig leer sind.

### Hinweise

- Die Bereiche der Anzeige  geben grob die Akkurestladung an. Allerdings steht ein Bereich nicht unbedingt für ein Viertel der Akkuladung.
- Je nach Betriebsbedingungen kann sich die Ladung, die in der Anzeige  angegeben ist, etwas erhöhen oder verringern.

### Wann müssen die Akkus ausgetauscht werden?

Wenn sich die Betriebsdauer auf etwa die Hälfte verkürzt, ersetzen Sie die Akkus durch neue Akkus.

### Hinweis zu den Akkus

Wenn ein Akku neu ist oder längere Zeit nicht benutzt wurde, läßt er sich möglicherweise erst vollständig laden, nachdem Sie ihn einige Male geladen und entladen haben.

### Hinweis zum Transportieren der Akkus

Legen Sie die Akkus in den mitgelieferten Akkutransportbehälter, um eine unerwartete Wärmeentwicklung zu vermeiden. Wenn die Akkus mit Metallgegenständen in Berührung kommen, kann es zu einem Kurzschluß kommen, oder sie können sich überhitzen oder sogar in Brand geraten.

### So bringen Sie den Batterie-/Akkufachdeckel an

Wenn sich der Batterie-/Akkufachdeckel durch ein Versehen, eine Erschütterung o. ä. löst, bringen Sie ihn wie in der Abbildung unten gezeigt wieder an.

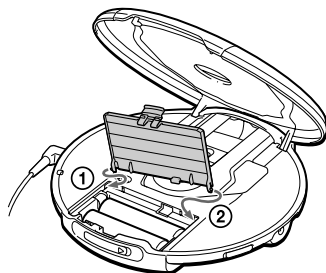



## Trockenbatterien

Verwenden Sie nur folgende  
Trockenbatterien für den CD-Player:

- LR6-Alkalibatterien (Größe AA)

### Hinweis

Achten Sie darauf, das Netzteil abzunehmen, wenn Sie Trockenbatterien benutzen.

## 1 Öffnen Sie den Akku-/ Batteriefachdeckel.

## 2 Legen Sie zwei LR6- Alkalibatterien der Größe AA ein. Richten Sie dabei den Pol ⊕ an der Markierung im Akku-/ Batteriefach aus.

### So nehmen Sie die Batterien heraus

Nehmen Sie die Batterien genau wie die  
Akkus heraus.

### Wann müssen die Batterien ausgetauscht werden?

Sie können die Restladung der Batterien im  
Display überprüfen.



Die Batterien sind voll.



Die Batterie werden  
schwächer.



Die Batterien sind fast leer.

Lo batt\* Die Batterien sind leer.

\* Ein Signalton ist zu hören.

Wenn die Batterien leer sind, tauschen Sie  
immer beide Batterien gegen neue aus.

## Hinweise zur Stromquelle

Lösen Sie alle Stromquellen vom Gerät,  
wenn der CD-Player nicht benutzt wird.

### Hinweise zum Netzteil

- Verwenden Sie ausschließlich das  
mitgelieferte oder das unter "Zubehör  
(mitgeliefert/gesondert erhältlich)"  
empfohlene Netzteil. Benutzen Sie kein  
anderes Netzteil. Andernfalls kann es zu  
Fehlfunktionen kommen.

Polarität des Steckers



- Wenn Sie das Netzteil von der  
Netzsteckdose lösen, ziehen Sie am  
Adapter. Ziehen Sie nicht am Kabel.
- Berühren Sie das Netzteil nicht mit nassen  
Händen.

### Hinweise zu Akkus und Trockenbatterien

- Versuchen Sie nicht, Trockenbatterien  
aufzuladen.
- Werfen Sie Batterien und Akkus nicht ins  
Feuer.
- Wenn Sie Batterien/Akkus bei sich tragen,  
halten Sie sie von Münzen und anderen  
Metallgegenständen fern. Andernfalls kann  
durch einen Metallgegenstand ein Kontakt  
zwischen den positiven und negativen  
Polen der Batterien/Akkus hergestellt  
werden, was zu Hitzeentwicklung führt.
- Verwenden Sie Akkus nicht zusammen mit  
Trockenbatterien.
- Verwenden Sie neue Batterien nicht  
zusammen mit alten.
- Verwenden Sie keine unterschiedlichen  
Arten von Batterien/Akkus zusammen.
- Wenn Sie die Batterien/Akkus längere Zeit  
nicht benutzen wollen, nehmen Sie sie  
heraus.
- Falls eine Batterie ausläuft, wischen Sie  
das Batteriefach zunächst sorgfältig  
trocken, und legen Sie dann neue Batterien  
ein. Wenn Sie mit der Batterieflüssigkeit in  
Berührung kommen, waschen Sie sie  
sorgfältig mit Wasser ab.

## Sicherheitsmaßnahmen

### Sicherheit

- Sollten Fremdkörper oder Flüssigkeiten in den CD-Player gelangen, lösen Sie alle Kabel am Gerät. Lassen Sie den CD-Player von qualifiziertem Fachpersonal überprüfen, bevor Sie ihn wieder benutzen.
- Führen Sie keine Fremdkörper in die Buchse DC IN 4,5 V (externe Stromversorgung) ein.

### CD-Player

- Halten Sie die Linse im CD-Player sauber, und berühren Sie sie nicht. Andernfalls kann die Linse beschädigt werden, so daß der CD-Player nicht mehr ordnungsgemäß funktioniert.
- Stellen Sie keine schweren Gegenstände auf den CD-Player. Andernfalls können CD-Player und CD beschädigt werden.
- Lassen Sie den CD-Player nicht in der Nähe von Wärmequellen, an Orten mit direkter Sonneneinstrahlung, viel Staub oder Sand, Feuchtigkeit oder Regen, auf unebenen Oberflächen oder in einem Auto mit geschlossenen Fenstern liegen, und schützen Sie ihn vor Stößen und Erschütterungen.
- Wenn der CD-Player den Radio- oder Fernsehempfang stört, schalten Sie ihn aus, oder benutzen Sie ihn in etwas größerer Entfernung.
- CDs mit ungewöhnlichen Formen, zum Beispiel herz- oder sternförmige oder quadratische CDs, können Sie mit diesem CD-Player nicht abspielen. Falls Sie es doch versuchen, kann der CD-Player beschädigt werden. Verwenden Sie solche CDs nicht.

### Umgang mit CDs

- Fassen Sie CDs nur am Rand an, damit sie nicht verschmutzen. Berühren Sie nicht die Oberfläche einer CD.
- Kleben Sie weder Papier noch Klebeband auf CDs.

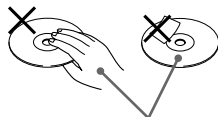

Falsch!

- Setzen Sie CDs weder direktem Sonnenlicht noch Wärmequellen wie zum Beispiel Warmluftauslässen aus. Lassen Sie CDs nicht in einem in der Sonne geparkten Auto liegen.

### Kopfhörer/Ohrhörer

#### Sicherheit im Straßenverkehr

Verwenden Sie keine Kopfhörer/Ohrhörer, wenn Sie ein Auto, ein Fahrrad oder ein anderes Fahrzeug lenken. Dies stellt eine Gefahrenquelle dar und ist vielerorts gesetzlich verboten. Auch wenn Sie zu Fuß gehen, sollten Sie das Gerät nicht zu laut einstellen - denken Sie an Ihre Sicherheit zum Beispiel beim Überqueren einer Straße. In potentiell gefährlichen Situationen sollten Sie äußerst vorsichtig sein bzw. das Gerät möglichst ausschalten.

#### Vermeidung von Gehörschäden

Stellen Sie die Lautstärke der Kopfhörer/Ohrhörer nicht zu hoch ein. Ohrenärzte warnen vor ständigen, lauten Geräuschen. Wenn Sie Ohrengeräusche wahrnehmen, senken Sie die Lautstärke, oder schalten Sie das Gerät aus.

#### Rücksichtnahme gegenüber anderen



Stellen Sie die Lautstärke nicht zu hoch ein. Auf diese Weise können nicht nur Sie selbst noch hören, was um Sie herum vorgeht, sondern Sie zeigen auch Rücksicht gegenüber anderen.

## Wartung

So reinigen Sie das Gehäuse  
Reinigen Sie das Gehäuse mit einem weichen Tuch, das Sie leicht mit Wasser oder einer milden Reinigungslösung angefeuchtet haben. Verwenden Sie weder Alkohol, Benzin noch Verdünnung.

# Störungsbehebung

Sollte eine Funktionsstörung auch nach der Durchführung der folgenden Maßnahmen fortbestehen, wenden Sie sich bitte an Ihren Sony-Händler.

Symptom	Ursache und/oder Abhilfemaßnahmen
Die Lautstärke läßt sich nicht mit dem Drehregler an der Fernbedienung einstellen.	→ Ziehen Sie den Drehregler in der auf dem Regler angegebenen Pfeilrichtung, und drehen Sie den Regler dann auf VOL + oder –.
Die Wiedergabe läßt sich nicht mit dem Drehregler an der Fernbedienung starten.	→ Der Drehregler ist herausgezogen. Drücken Sie den Regler zurück, und drehen Sie ihn dann auf ►/►►I.
Die Lautstärke erhöht sich nicht, auch wenn Sie die Taste VOL+ mehrmals drücken.	→ Die Kopfhörer/Ohrhörer sind an die Buchse LINE OUT angeschlossen. Schließen Sie sie an die Kopfhörerbuchse  an (Seite 7).
Die Lautstärke läßt sich nicht einstellen.	→ Die Kopfhörer/Ohrhörer sind an die Buchse LINE OUT angeschlossen. Schließen Sie sie an die Kopfhörerbuchse  an (Seite 7).
Kein Ton oder nur Störgeräusche sind zu hören.	<ul style="list-style-type: none"><li>→ Achten Sie darauf, daß die Stecker fest sitzen (Seite 7).</li><li>→ Die Stecker sind verschmutzt. Reinigen Sie die Stecker regelmäßig mit einem weichen, trockenen Tuch.</li><li>→ Bei der Wiedergabe einer CD, die MP3-Dateien und in einem anderen Format als MP3 aufgezeichnete Dateien enthält, haben Sie den letzteren Dateityp gewählt. Mit diesem CD-Player können ausschließlich im CD-DA-Format aufgezeichnete Titel sowie im CD-ROM-Format aufgezeichnete MP3-Dateien wiedergegeben werden (Seite 9).</li></ul>
Die Wiedergabedauer ist bei Verwendung von Trockenbatterien zu kurz.	<ul style="list-style-type: none"><li>→ Achten Sie darauf, daß Sie Alkali- und keine Manganbatterien benutzen (Seite 25).</li><li>→ Tauschen Sie die Batterien gegen neue LR6-Alkalibatterien der Größe AA aus (Seite 25).</li></ul>
Die Wiedergabedauer ist bei Verwendung von Akkus zu kurz.	→ Laden und entladen Sie die Akkus mehrere Male (Seite 23, 24).
“Lo batt” oder “000” erscheint im Display. Es wird keine CD abgespielt.	<ul style="list-style-type: none"><li>→ Die Akkuladung ist vollständig aufgebraucht. Laden Sie die Akkus auf (Seite 23).</li><li>→ Tauschen Sie die Batterien gegen neue LR6-Alkalibatterien der Größe AA aus (Seite 25).</li></ul>
“Hi dc In” erscheint im Display.	<ul style="list-style-type: none"><li>→ Verwenden Sie ausschließlich das unter “Zubehör (mitgeliefert/ gesondert erhältlich)” angegebene Netzteil oder Autobatterieadapterkabel (Seite 31).</li><li>→ Lösen Sie alle Stromquellen vom Gerät, und legen Sie dann die Batterien/Akkus wieder ein, bzw. schließen Sie das Netzteil wieder an (Seite 7, 23 - 25).</li></ul>

(Fortsetzung)

Symptom	Ursache und/oder Abhilfemaßnahmen
Die CD wird nicht wiedergegeben, oder "No disc" erscheint im Display, obwohl eine CD eingelegt ist.	<ul style="list-style-type: none"><li>→ Die Bedienelemente sind gesperrt. Schieben Sie den Schalter HOLD zurück (Seite 20).</li><li>→ Die CD ist verschmutzt oder defekt (Seite 26).</li><li>→ Achten Sie darauf, daß die CD mit der beschrifteten Seite nach oben eingelegt wird (Seite 7).</li><li>→ Feuchtigkeit hat sich niedergeschlagen. Lassen Sie den CD-Player einige Stunden lang stehen, bis die Feuchtigkeit verdunstet ist.</li><li>→ Schließen Sie den Deckel des Akkufachs korrekt (Seite 23).</li><li>→ Überprüfen Sie, ob die Akkus/Batterien korrekt eingelegt sind (Seite 23 - 25).</li><li>→ Schließen Sie das Netzteil korrekt an eine Netzsteckdose an (Seite 7).</li><li>→ Schließen Sie das Netzteil an, und drücken Sie ►   frühestens nach einer Sekunde.</li><li>→ Die CD-R/CD-RW ist leer.</li><li>→ Es liegt ein Problem mit der Qualität der CD-R/CD-RW, dem Aufnahmegerät oder der Anwendungssoftware vor (Seite 9).</li></ul>
"HOLD" erscheint im Display, wenn Sie eine Taste drücken, und die CD wird nicht wiedergegeben.	<ul style="list-style-type: none"><li>→ Die Bedienelemente sind gesperrt. Schieben Sie den Schalter HOLD zurück (Seite 20).</li></ul>
Der CD-Player startet den Ladevorgang nicht.	<ul style="list-style-type: none"><li>→ Drücken Sie im Stopmodus die Taste ■/CHARGE (Seite 21).</li></ul>
Die Wiedergabe wird an der Stelle fortgesetzt, an der sie gestoppt wurde (Funktion Resume).	<ul style="list-style-type: none"><li>→ Die Funktion zum Fortsetzen der Wiedergabe wurde aktiviert. Wenn die Wiedergabe mit dem ersten Titel beginnen soll, drücken Sie ►   mindestens 2 Sekunden lang, oder öffnen Sie den Deckel des CD-Players. Oder lösen Sie alle Stromquellen vom Gerät, und legen Sie dann die Batterien/Akkus wieder ein, bzw. schließen Sie das Netzteil wieder an (Seite 7, 8, 23, 25).</li></ul>
Ein störendes Geräusch von der CD ist zu hören.	<ul style="list-style-type: none"><li>→ Schließen Sie den Deckel des Akkufachs korrekt (Seite 23).</li></ul>

Symptom	Ursache und/oder Abhilfemaßnahmen
Bei der Wiedergabe einer MP3-CD dreht sich die CD nicht, aber der Ton wird normal wiedergegeben.	→ Bei diesem CD-Player dreht sich eine MP3-CD während der Wiedergabe nicht, um Strom zu sparen. Am CD-Player liegt keine Fehlfunktion vor.
“NO FILE” erscheint im Display, nachdem Sie ►   gedrückt oder den Deckel des CD-Players geschlossen haben.	<ul style="list-style-type: none"> <li>→ Auf der CD befinden sich keine MP3-Dateien.</li> <li>→ Die Daten auf der verwendeten CD-RW wurden gelöscht.</li> <li>→ Die CD ist verschmutzt.</li> </ul>
Die Wiedergabe der CD beginnt nicht. Es dauert sehr lange, bis die Wiedergabe beginnt.	→ Schließen Sie die CD ab (Seite 9).
Sobald der Deckel am CD-Player geschlossen wird, beginnt die CD, sich zu drehen.	→ Der CD-Player liest die Informationen auf der CD ein. Am CD-Player liegt keine Fehlfunktion vor.
Der CD-Player läßt sich mit der Fernbedienung nicht richtig steuern.	→ Die Tasten am CD-Player werden versehentlich gedrückt gehalten.

# Technische Daten

## System

Digitales CD-Audiosystem

## Eigenschaften der Laserdiode

Material: GaAlAs

Wellenlänge:  $\lambda = 780$  nm

Emissionsdauer: Kontinuierlich

Laseremission: Weniger als 44,6  $\mu$ W

Gemessen im Abstand von 200 mm von der Linsenoberfläche am optischen Sensorblock mit einer Öffnung von 7 mm.

## Digital-Analog-Wandler

Quartz-stabilisiert (1 Bit)

## Frequenzgang

20 - 20 000 Hz  $_{-2}^{+1}$  dB (Messung nach JEITA CP-307)

## Leistungsabgabe (bei Eingangsspannung 4,5 V)

Leitungsausgang (Stereominibuchse)

Ausgangsspannung 0,7 V effektiver

Mittelwert bei 47 k $\Omega$

Empfohlene Lastimpedanz über 10 k $\Omega$

Ohrhörbuchse (Stereominibuchse)

ca. 5 mW + ca. 5 mW bei 16  $\Omega$

## Betriebsspannung

Den Regionalcode des von Ihnen gekauften Modells finden Sie oben links im Strichcode auf der Packung.

- Zwei Akkus NH-7WMAA von Sony: 2,4 V Gleichstrom
- Akku NH-WM2AA von Sony: 2,4 V Gleichstrom
- Zwei LR6-Batterien (Größe AA): 3 V Gleichstrom
- Netzteil (Buchse DC IN 4.5 V):  
Modell U/U2/CA2/E92/MX2/TW2/BR3: 120 V, 60 Hz  
Modell CED/CET/CEW/CEX/CE7/EE/EE1/E13/G5/G6/G7/G8/BR1: 220 - 230 V, 50/60 Hz  
Modell CEK/3CE7: 230 - 240 V, 50 Hz  
Modell AU2: 240 V, 50 Hz  
Modell JE.W/E33/EA3/KR4: 100 - 240 V, 50/60 Hz  
Modell HK2: 220 V, 50/60 Hz  
Modell AR1/CN2: 220 V, 50 Hz

## Ungefähre Betriebsdauer\* der Batterien und Akkus in Stunden

Die Werte gelten für den Fall, daß der CD-Player während des Betriebs auf einer ebenen und stabilen Oberfläche steht.

Die Spieldauer hängt vom Gebrauch des CD-Players ab.

Die Zahlen in Klammern geben die Spieldauer von MP3-Dateien an.

Batterie/Akku	Funktion G-PROTECTION	
	"1"	"2"
Zwei NH-7WMAA (etwa 3 Stunden geladen**)	10,5 [8]	10,5 [8]
NH-WM2AA (etwa 5 Stunden geladen**)	22,5 [18]	23 [18]
Zwei Alkalibatterien LR6(SG) von Sony (produziert in Japan)	31,5 [24]	32 [24]

\* Gemessener Wert nach JEITA-Standard (Japan Electronics and Information Technology Industries Association).

\*\* Die Ladedauer hängt vom Zustand des Akkus ab.

## Betriebstemperatur

5° C - 35° C

## Abmessungen (B/H/T) (ohne vorstehende Teile und Bedienelemente)

ca. 132,0  $\times$  29,3  $\times$  137,5 mm

## Gewicht (ohne Zubehör)

ca. 218 g

Änderungen, die dem technischen Fortschritt dienen, bleiben vorbehalten.

## Zubehör (mitgeliefert/gesondert erhältlich)

### Mitgeliefertes Zubehör

Den Regionalcode des Landes, in dem Sie den CD-Player erworben haben, finden Sie oben links im Strichcode auf der Packung.

- Netzteil (1)
- Kopfhörer/Ohrhörer mit Fernbedienung (1)\*<sup>1</sup>
- Kopfhörer/Ohrhörer (1)\*<sup>2</sup>
- Akkus (2)\*<sup>1</sup>
- Akkutransportbehälter (1)\*<sup>1</sup>
- Tragetasche (1)\*<sup>1</sup>
- Griffband (1)\*<sup>2</sup>

\*<sup>1</sup> Beim Modell CA2 nicht mitgeliefert

\*<sup>2</sup> Nur beim Modell CA2 mitgeliefert

### Sonderzubehör

Netzteil	AC-E45HG
Aktivlautsprechersystem	SRS-Z1 SRS-Z1000
Autobatterieadapterkabel	DCC-E345
Autobatterieadapterkabel mit Autoanschlußsatz	DCC-E34CP
Autoanschlußsatz	CPA-9C
Verbindungskabel	RK-G129 RK-G136
Akku	NH-WM2AA
Ohrhörer	MDR-E848LP MDR-EX70LP
Kopfhörer	MDR-A44L MDR-A110LP

### Wenn Sie gesondert erhältliche Kopfhörer/Ohrhörer an die mitgelieferte Fernbedienung anschließen

Verwenden Sie ausschließlich Kopfhörer mit Stereoministekern. Kopfhörer mit Mikrosteckern sind nicht geeignet.

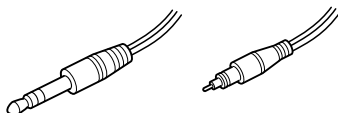

Stereoministeker

Mikrostecker

Ihr Händler führt unter Umständen nicht alle der oben genannten Zubehörteile. Von Ihrem Händler können Sie jedoch erfahren, welche Zubehörteile in Ihrem Land erhältlich sind.

## Erläuterungen zu "MP3"

### Was ist MP3?

MP3 (MPEG 1 Audio Layer-3) ist eine Standardtechnologie und ein Standardformat zum Komprimieren von Audiodaten. Dabei wird die Datei auf etwa 1/10 ihrer ursprünglichen Größe komprimiert. Töne, die für das menschliche Ohr nicht hörbar sind, werden unterdrückt, während Töne, die für das menschliche Ohr hörbar sind, aufgezeichnet werden.

### Für die Wiedergabe auf diesem Player geeignete "MP3"-Dateien

Sie können ausschließlich MP3-Dateien wiedergeben lassen, bei denen bei der Aufnahme folgende Voraussetzungen erfüllt waren.

### GEEIGNETE DATENTRÄGER

CD-Rs und CD-RWs

### GEEIGNETES DATENTRÄGERFORMAT

Sie können Datenträger nach ISO 9660 Stufe 1/2 und im erweiterten Joliet-Format verwenden. Mit diesem Gerät können nur 1-Byte-Zeichen angezeigt werden. Doppel-Byte-Zeichen, zum Beispiel japanische Schriftzeichen, werden als "-" angezeigt.

Die wichtigsten Spezifikationen des geeigneten Datenträgerformats sind folgende:

- Maximale Verzeichnisstufen: 8
- Geeignete Zeichen für Datei-/ Ordernamen: A - Z, 0 - 9, \_ (Unterstrich)
- Höchstzahl an Zeichen für einen Dateinamen: 64 Zeichen und ein 3stelliger Erweiterungscode

### Hinweise

- Fügen Sie beim Benennen unbedingt die Dateierweiterung "mp3" zum Dateinamen hinzu.
- Wenn Sie die Erweiterung "mp3" einer anderen als einer MP3-Datei zuweisen, kann der Player die Datei nicht richtig erkennen.
- Der Dateiname entspricht nicht dem ID-Tag.

### HÖCHSTZAHL AN ORDNERN/ DATEIEN

- Höchstzahl an Ordnern: 255
- Höchstzahl an Dateien: 255

### EINSTELLUNGEN FÜR KOMPRIMIERUNGS- UND SCHREIBSOFTWARE

- Zum Komprimieren von Audiodaten für das Speichern in einer MP3-Datei empfiehlt es sich, die Übertragungsbitrate der Komprimierungssoftware auf "44,1 kHz", "128kbps" und "Constant Bit Rate" einzustellen.
- Um mit der maximalen Kapazität aufzunehmen, stellen Sie "halting of writing" ein.
- Wenn Sie auf einem Datenträger, auf dem nichts aufgezeichnet ist, auf einmal bis zur maximalen Kapazität aufnehmen wollen, stellen Sie "Disc at Once" ein.

### HINWEISE ZUM SPEICHERN VON DATEIEN AUF DEM DATENTRÄGER

Wenn eine CD eingelegt wird, liest der Player alle Dateien auf dieser CD ein. Enthält die CD viele Ordner oder Dateien, die nicht das MP3-Format aufweisen, kann es lange dauern, bis die Wiedergabe beginnt bzw. die Wiedergabe der nächsten MP3-Datei gestartet wird. Speichern Sie keine unnötigen Ordner oder Dateien, die nicht das MP3-Format aufweisen, auf einer CD, die zur Wiedergabe von MP3-Dateien verwendet werden soll.

Es empfiehlt sich, keine Dateien eines anderen Typs oder unnötige Ordner auf einer CD mit MP3-Dateien zu speichern.



---

## Erläuterungen zum "ID3-Tag"

Das ID3-Tag ist ein Format zum Hinzufügen bestimmter Informationen (Titelname, Albumname, Interpretenname usw.) zu MP3-Dateien.

### **Hinweis**

Dieser CD-Player entspricht Version 1.1 des ID3-Tag-Formats. Wenn Sie eine andere Version als 1.1 verwenden, werden die ID3-Tag-Informationen nicht richtig angezeigt.





<http://www.sony.net/>

Sony Corporation Printed in Malaysia