

# FM/AM Compact Disc Player

Operating Instructions \_\_\_\_\_ GB

Bedienungsanleitung \_\_\_\_\_ DE

Mode d'emploi \_\_\_\_\_ FR

Istruzioni per l'uso \_\_\_\_\_ IT

Gebruiksaanwijzing \_\_\_\_\_ NL

## Wichtig!

**Bitte nehmen Sie sich etwas Zeit, um den Geräte-Pass vollständig auszufüllen. Dieser befindet sich auf der hinteren Umschlagseite dieser Bedienungsanleitung.**

Si dichiara che l'apparecchio è stato fabbricato in conformità all'art. 2, Comma 1 del D.M. 28.08.1995 n. 548.

For installation and connections, see the supplied installation/connections manual.

Zur Installation und zum Anschluss siehe die mitgelieferte Installations-/Anschlussanleitung.

En ce qui concerne l'installation et les connexions, consulter le manuel d'installation/connexions fourni.

Per l'installazione e i collegamenti, fare riferimento al manuale di istruzioni di installazione/collegamenti in dotazione.

Zie voor het monteren en aansluiten van het apparaat de bijgeleverde handleiding "Installatie en aansluitingen".



## CDX-L280

---

# Welcome !

Thank you for purchasing this Sony Compact Disc Player. You can enjoy its various features even more with:

**Optional controller accessory**

Card remote commander RM-X114



This label is located on the bottom of the chassis.



This label is located on the drive unit's internal chassis.

---

# Table of Contents

Location of controls .....	4
Precautions .....	6
Notes on discs .....	6

## Getting Started

Resetting the unit .....	7
Detaching the front panel .....	8
Setting the clock .....	9

## CD Player

Playing a disc .....	9
Display items .....	10
Playing tracks repeatedly	
— Repeat Play .....	10
Playing tracks in random order	
— Shuffle Play .....	10

## Radio

Storing stations automatically	
— Best Tuning Memory (BTM) .....	11
Storing only the desired stations .....	11
Receiving the stored stations .....	12

## Other Functions

Adjusting the sound characteristics .....	13
Quickly attenuating the sound .....	13
Cancelling the beep sound .....	13
Selecting the sound position	
— My Best sound Position (MBP) .....	14
Boosting the bass sound	
— D-bass .....	14

## Additional Information

Maintenance .....	15
Removing the unit .....	16
Specifications .....	17
Troubleshooting .....	18
Error displays/Messages .....	19

# Location of controls

Refer to the pages listed for details.

**CD** : During playback

**RADIO** : During radio reception

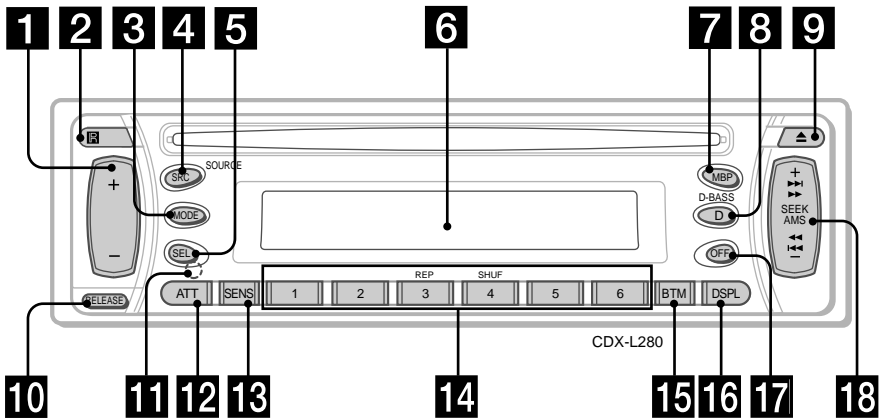

- 1** Volume +/- button 9, 13
- 2** Receptor for the card remote commander
- 3** MODE button  
**RADIO** 11, 12
- 4** SRC (SOURCE) (TUNER/CD) button 9, 11, 12
- 5** SEL (select) button 9, 13, 14
- 6** Display window
- 7** MBP (My Best sound Position) button 14
- 8** D (D-BASS) button 14
- 9** ▲ (eject) button 9
- 10** RELEASE (front panel release) button 8
- 11** RESET button (located on the front side of the unit, behind the front panel) 7
- 12** ATT (attenuate) button 13
- 13** SENS button 12

- 14** Number buttons 13

**CD**  
③ REP 10  
④ SHUF 10  
**RADIO** 11, 12

- 15** BTM (Best Tuning Memory) button 11
- 16** DSPL (display mode change) button 9, 10
- 17** OFF button\* 8, 9
- 18** SEEK/AMS +/- button  
**CD** 9  
**RADIO** 11, 12

\* **Warning when installing in a car without an ACC (accessory) position on the ignition key switch**  
Be sure to press **(OFF)** on the unit for 2 seconds to turn off the clock display after turning off the engine. Otherwise, the clock display does not turn off and this causes battery drain.

**Card remote commander RM-X114  
(optional)**

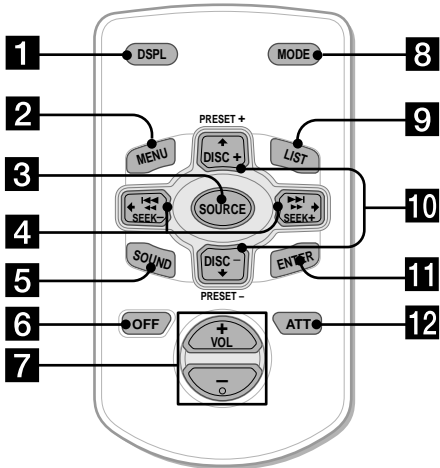

The corresponding buttons of the card remote commander control the same functions as those on this unit.

- 1** DSPL button
- 2** MENU\* button
- 3** SOURCE button
- 4** SEEK (←/→) buttons
- 5** SOUND button  
(used as **5** SEL button for this unit)
- 6** OFF button
- 7** VOL (+/-) buttons
- 8** MODE button
- 9** LIST\* button
- 10** DISC\*/PRESET (↑/↓) buttons
- 11** ENTER\* button
- 12** ATT button

\* Not available for this model

**Note**

If the unit is turned off by pressing (OFF) for 2 seconds, it cannot be operated with the card remote commander unless (SRC) on the unit is pressed, or a disc is inserted to activate the unit first.

**Tip**

Refer to "Replacing the lithium battery" for details on how to replace the batteries (page 16).

---

## Precautions

- If your car was parked in direct sunlight, allow the unit to cool off before operating it.
- Power aerials will extend automatically while the unit is operating.

If you have any questions or problems concerning your unit that are not covered in this manual, please consult your nearest Sony dealer.

### Moisture condensation

On a rainy day or in a very damp area, moisture condensation may occur inside the lenses and display of the unit. Should this occur, the unit will not operate properly. In such a case, remove the disc and wait for about an hour until the moisture has evaporated.

### To maintain high sound quality

Be careful not to splash juice or other soft drinks onto the unit or discs.

---

## Notes on discs

- To keep the disc clean, do not touch the surface. Handle the disc by its edge.
- Keep your discs in their cases or disc magazines when not in use. Do not subject the discs to heat/high temperature. Avoid leaving them in parked cars or on dashboards/rear trays.

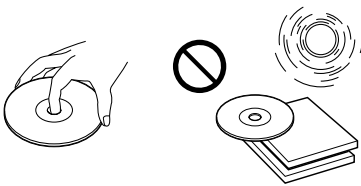

- Do not attach labels, or use discs with sticky ink/residue. Such discs may stop spinning when used, causing a malfunction, or may ruin the disc.

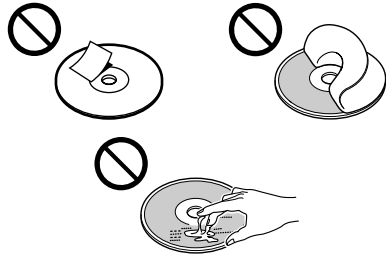

- Do not use any discs with labels or stickers attached.  
The following malfunctions may result from using such discs:
  - Inability to eject a disc (due to a label or sticker peeling off and jamming the eject mechanism).
  - Inability to read audio data correctly (e.g., playback skipping, or no playback) due to heat shrinking of a sticker or label causing a disc to warp.
- Discs with non-standard shapes (e.g., heart, square, star) cannot be played on this unit. Attempting to do so may damage the unit. Do not use such discs.
- You cannot play 8 cm CDs.
- Before playing, clean the discs with a commercially available cleaning cloth. Wipe each disc from the centre out. Do not use solvents such as benzene, thinner, commercially available cleaners, or antistatic spray intended for analog discs.



## Notes on CD-R/CD-RW discs

- You can play CD-Rs (recordable CDs)/CD-RWs (rewritable CDs) designed for audio use on this unit.  
Look for these marks to distinguish CD-Rs/CD-RWs for audio use.



These marks denote that a disc is not for audio use.



- Some CD-Rs/CD-RWs (depending on the equipment used for its recording or the condition of the disc) may not play on this unit.
  - You cannot play a CD-R/CD-RW that is not finalized\*.
- \* A process necessary for a recorded CD-R/CD-RW disc to be played on the audio CD player.

## Resetting the unit

Before operating the unit for the first time or after replacing the car battery, you must reset the unit.

Remove the front panel and press the RESET button with a pointed object, such as a ballpoint pen.

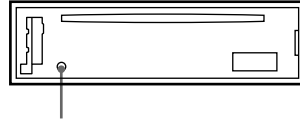

### Note

Pressing the RESET button will erase the clock setting and some stored contents.

## Detaching the front panel

You can detach the front panel of this unit to protect the unit from being stolen.

### Caution alarm

If you turn the ignition switch to the OFF position without removing the front panel, the caution alarm will beep for a few seconds. If you connect an optional amplifier and do not use the built-in amplifier, the beep sound will be deactivated.

#### 1 Press **(OFF)**\*

CD playback or radio reception stops (the key illumination and display remain on).

\* If your car has no ACC position on the ignition switch, be sure to turn the unit off by pressing **(OFF)** for 2 seconds to avoid car battery drain.

#### 2 Press **(RELEASE)**, then pull it off towards you.

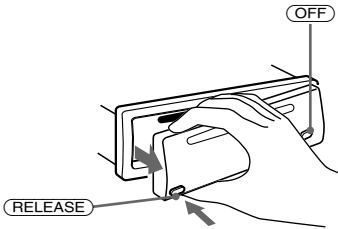

### Notes

- If you detach the panel while the unit is still turned on, the power will turn off automatically to prevent the speakers from being damaged.
- Do not drop or put excessive pressure on the front panel and its display window.
- Do not subject the front panel to heat/high temperature or moisture. Avoid leaving it in parked cars or on dashboards/rear trays.

### Tip

When carrying the front panel with you, use the supplied front panel case.

## Attaching the front panel

Attach part **(A)** of the front panel to part **(B)** of the unit as illustrated and push the left side into position until it clicks.

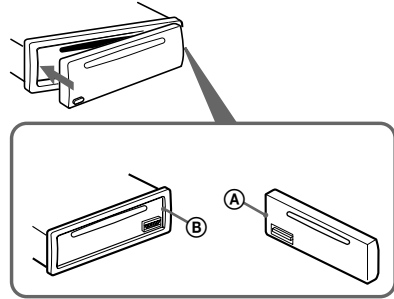

### Note

Do not put anything on the inner surface of the front panel.



# Setting the clock

The clock uses a 12-hour digital indication.

Example: To set the clock to 10:08

- 1 Press **(DSPL)** for 2 seconds.  
The hour indication flashes.

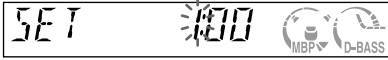

- 1 Press either side of the volume +/- button to set the hour.
- 2 Press **(SEL)**.  
The minute indication flashes.
- 3 Press either side of the volume +/- button to set the minute.

- 2 Press **(DSPL)**.



The clock starts. After the clock setting is completed, the display returns to normal play mode.

# CD Player

## Playing a disc

Insert the disc (labelled side up).

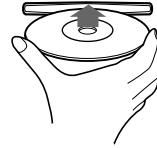

Playback starts automatically.

If a disc is already inserted, press **(SRC)** repeatedly until "CD" appears to start playback.

To	Press
Stop playback	<b>(▲)</b> or <b>(OFF)</b>
Eject the disc	<b>(▲)</b>
Skip tracks – Automatic Music Sensor	<b>(SEEK/AMS)</b> <b>(◀◀ / ▶▶)</b> [once for each track]
Fast-forward/ reverse – Manual Search	<b>(SEEK/AMS)</b> <b>(◀◀ / ▶▶)</b> [hold to desired point]

### Note

When the last track on the disc is over, playback restarts from the first track of the disc.

## Display items

When the disc/track changes, any prerecorded title of the new disc/track is automatically displayed.

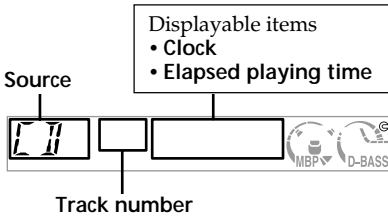

To	Press
Switch display item	(DSPL)

## Playing tracks repeatedly

### — Repeat Play

The current track will repeat itself when it reaches the end.

**During playback, press (3) (REP) until "REP" indicator appears in the display.**  
Repeat Play starts.

To return to normal play mode, press (3) (REP) again.

## Playing tracks in random order

### — Shuffle Play

You can select to play the tracks on the current disc in random order.

**During playback, press (4) (SHUF) until "SHUF" indicator appears in the display.**  
Shuffle Play starts.

To return to normal play mode, press (4) (SHUF) again.

# Radio

The unit can store up to 6 stations per band (FM1, FM2, FM3, AM1, and AM2).

## Caution

When tuning in stations while driving, use Best Tuning Memory to prevent accidents.

## Storing stations automatically

### — Best Tuning Memory (BTM)

The unit selects the stations with the strongest signals within the selected band, and stores them in the order of their frequency.

- 1 Press **(SRC)** repeatedly to select the radio.
- 2 Press **(MODE)** repeatedly to select the band.
- 3 Press **(BTM)** for 2 seconds.  
The unit stores stations in the order of their frequencies on the number buttons. A beep sounds when the setting is stored.

## Notes

- If only a few stations can be received due to weak signals, some number buttons will retain their former settings.
- When a number is indicated in the display, the unit starts storing stations from the one currently displayed.

## Storing only the desired stations

You can manually preset the desired stations on any chosen number button.

- 1 Press **(SRC)** repeatedly to select the radio.
- 2 Press **(MODE)** repeatedly to select the band.
- 3 Press either side of **(SEEK/AMS)** to tune in the station that you want to store.
- 4 Press the desired number button (**(1)** to **(6)**) until "MEM" appears.  
The number button indication appears in the display.

## Note

If you try to store another station on the same number button, the previously stored station will be erased.

## Receiving the stored stations

- 1 Press **(SRC)** repeatedly to select the radio.
- 2 Press **(MODE)** repeatedly to select the band.
- 3 Press the number button (**(1)** to **(6)**) on which the desired station is stored.

### If preset tuning does not work

— Automatic tuning/Local Seek Mode

#### Automatic tuning:

Press either side of **(SEEK/AMS)** to search for the station.

Scanning stops when the unit receives a station. Press either side of **(SEEK/AMS)** repeatedly until the desired station is received.

#### Local Seek Mode:

If the automatic tuning stops too frequently, press **(SENS)** repeatedly until "LCL" indicator appears in the display.

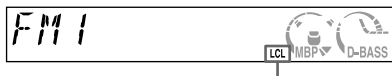

"LCL" indicator is displayed.

Only the stations with relatively strong signals will be tuned in.

#### Tip

If you know the frequency of the station you want to listen to, press either side of **(SEEK/AMS)** until the desired frequency appears (manual tuning).

### If FM stereo reception is poor

— Monaural Mode

During radio reception, press **(SENS)** repeatedly until "MONO" indicator appears in the display.



"MONO" indicator is displayed.

The sound improves, but becomes monaural ("ST" disappears).

To return to normal mode, press **(SENS)** again.

## Other Functions

### Adjusting the sound characteristics

You can adjust the bass, treble, balance, and fader.

- 1 Select the item you want to adjust by pressing **(SEL)** repeatedly.  
Each time you press **(SEL)**, the item changes as follows:  
BAS (bass) → TRE (treble) →  
BAL (left-right) → FAD (front-rear)

- 2 Adjust the selected item by pressing either side of the volume +/- button.

**Note**

Adjust within 3 seconds after selecting the item.

### Quickly attenuating the sound

Press **(ATT)**.

"ATT" appears in the display.

To restore the previous volume level, press **(ATT)** again.

### Cancelling the beep sound

Press **(6)** while pressing **(SEL)** down.

To activate the beep sound again, press these buttons again.

**Note**

If you connect an optional power amplifier and do not use the built-in amplifier, the beep sound will be deactivated.

# Selecting the sound position

## — My Best sound Position (MBP)

When you drive without passengers, you can enjoy the most comfortable sound environment with “My Best sound Position.” “My Best sound Position” has two presets, which adjust the sound level of balance and fader. You can select one very easily with the MBP button.

Display window	Balance Level		Fader Level	
	Right	Left	Front	Rear
MBP-A	-4dB	0	0	-4dB
MBP-B	0	-4dB	0	-4dB
MBP-OFF	0	0	0	0

Press **(MBP)** repeatedly for the desired listening position.

The mode of “My Best sound Position” is shown in the display in order of the table.

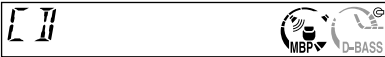

If you want to adjust the sound level of balance and fader more precisely, you can do it using the **(SEL)** button. (page 13)

### Notes

- When the BAL (balance) or FAD (fader) in “Adjusting the sound characteristics” (page 13) is adjusted, the MBP setting returns OFF.
- When MBP is set to OFF, the BAL and FAD setting is activated.

# Boosting the bass sound

## — D-bass

You can enjoy a clear and powerful bass sound. The D-bass function boosts the low frequency signal and high frequency signal with a sharper curve than conventional bass boost.

You can hear the bass line more clearly even while the vocal volume remains the same. You can emphasize and adjust the bass sound easily with the **(D)** (D-BASS) button.

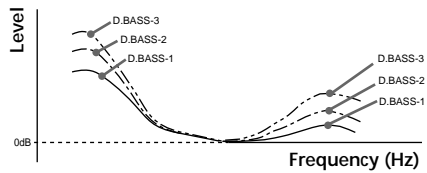

### Adjusting the bass curve

Press **(D)** (D-BASS) repeatedly to select the desired bass curve.

As the D-BASS number increases so does the effect.

### Note

The bass sound may distort at same volume. If the bass sound distorts, select less effective bass curve.

# Additional Information

## Maintenance

### Fuse replacement

When replacing the fuse, be sure to use one matching the amperage rating stated on the original fuse. If the fuse blows, check the power connection and replace the fuse. If the fuse blows again after replacement, there may be an internal malfunction. In such a case, consult your nearest Sony dealer.

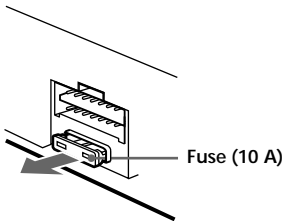

### Warning

Never use a fuse with an amperage rating exceeding the one supplied with the unit as this could damage the unit.

### Cleaning the connectors

The unit may not function properly if the connectors between the unit and the front panel are not clean. In order to prevent this, detach the front panel (page 8) and clean the connectors with a cotton swab dipped in alcohol. Do not apply too much force. Otherwise, the connectors may be damaged.

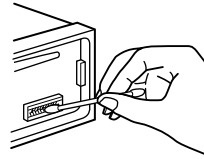

Main unit

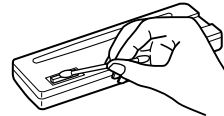

Back of the front panel

### Notes

- For safety, turn off the ignition before cleaning the connectors, and remove the key from the ignition switch.
- Never touch the connectors directly with your fingers or with any metal device.

continue to next page →

## Replacing the lithium battery

When the battery becomes weak, the range of the card remote commander becomes shorter. Replace the battery with a new CR2025 lithium battery. Use of any other battery may present a risk of fire or explosion.

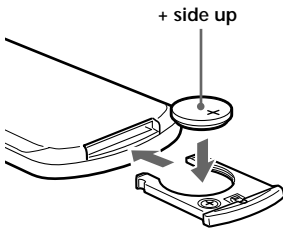
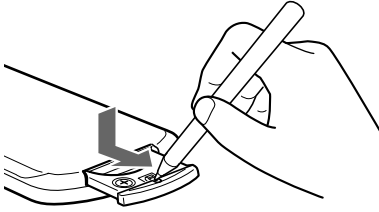

## Notes on lithium battery

- Keep the lithium battery out of the reach of children. Should the battery be swallowed, immediately consult a doctor.
- Wipe the battery with a dry cloth to assure a good contact.
- Be sure to observe the correct polarity when installing the battery.
- Do not hold the battery with metallic tweezers, otherwise a short-circuit may occur.

### WARNING

Battery may explode if mistreated. Do not recharge, disassemble, or dispose of in fire.

## Removing the unit

### 1 Remove the front cover

- 1 Detach the front panel (page 8).
- 2 Press the clip inside the front cover with a thin screwdriver.

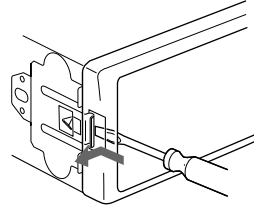

- 3 Repeat step 2 for the other side.

### 2 Remove the unit

- 1 Use a thin screwdriver to push in the clip on the left side of the unit, then pull out the left side of the unit until the catch clears the mounting.

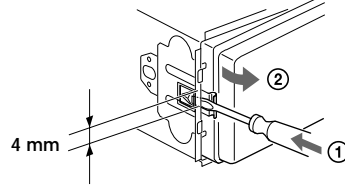

- 2 Repeat step 1 for the right side.
- 3 Slide the unit out of its mounting.



# Specifications

## CD player section

Signal-to-noise ratio	90 dB
Frequency response	10 – 20,000 Hz
Wow and flutter	Below measurable limit

## Tuner section

### FM

Tuning range	87.5 – 108.0 MHz
Aerial terminal	External aerial connector
Intermediate frequency	10.7 MHz
Usable sensitivity	11 dBf
Selectivity	75 dB at 400 kHz
Signal-to-noise ratio	65 dB (stereo), 68 dB (mono)

Harmonic distortion at 1 kHz	0.7 % (stereo), 0.5 % (mono)
------------------------------	---------------------------------

Separation	33 dB at 1 kHz
Frequency response	30 – 15,000 Hz

### AM

Tuning range	531 – 1,602 kHz
Aerial terminal	External aerial connector
Intermediate frequency	10.7 MHz/450 kHz
Sensitivity	30 $\mu$ V

## Power amplifier section

Outputs	Speaker outputs (sure seal connectors)
Speaker impedance	4 – 8 ohms
Maximum power output	45 W $\times$ 4 (at 4 ohms)

## General

Outputs	Audio outputs (rear) Power aerial relay control terminal Power amplifier control terminal
Tone controls	Bass $\pm$ 9 dB at 100 Hz Treble $\pm$ 9 dB at 10 kHz
Power requirements	12 V DC car battery (negative earth)
Dimensions	Approx. 178 $\times$ 50 $\times$ 176 mm (w/h/d)
Mounting dimensions	Approx. 182 $\times$ 53 $\times$ 161 mm (w/h/d)
Mass	Approx. 1.2 kg
Supplied accessories	Parts for installation and connections (1 set) Front panel case (1)
Optional accessories	Card remote commander RM-X114

### Note

*This unit cannot be connected to a digital preamplifier or an equalizer.*

*Design and specifications are subject to change without notice.*

---

# Troubleshooting

The following checklist will help you remedy problems you may encounter with your unit. Before going through the checklist below, check the connection and operating procedures.

---

## General

---

### No sound.

- Adjust the volume with volume + button.
- Cancel the ATT function.
- Set the fader control to the centre position for a 2-speaker system.

---

### The contents of the memory have been erased.

- The RESET button has been pressed.  
→ Store again into the memory.
- The power cord or battery has been disconnected.
- The power connecting cord is not connected properly.

---

### No beep sound.

- The beep sound is cancelled (page 13).
- An optional power amplifier is connected and you are not using the built-in amplifier.

---

### Indications disappear from/do not appear in the display.

- The clock display disappears if you press **(OFF)** for 2 seconds.  
→ Press **(OFF)** again for 2 seconds to display the clock.
- Remove the front panel and clean the connectors. See "Cleaning the connectors" (page 15) for details.

---

### Stored stations and correct time are erased.

#### The fuse has blown.

#### Makes noise when the ignition key is in the ON, ACC, or OFF position.

The leads are not matched correctly with the car's accessory power connector.

---

### No power is being supplied to the unit.

- Check the connection. If everything is in order, check the fuse.
- The car does not have an ACC position.  
→ Press **(SRC)** (or insert a disc) to turn on the unit.

---

### The power is continuously supplied to the unit.

The car does not have an ACC position.

---

### The power aerial does not extend.

The power aerial does not have a relay box.

---

---

## CD playback

---

### A disc cannot be loaded.

- Another CD is already loaded.
- The CD is forcibly inserted upside down or in the wrong way.

---

### Playback does not begin.

- Dirty or defective disc.
- CD-R/CD-RW that is not finalized.
- You tried to playback a CD-R/CD-RW not designed for audio use.
- Some CD-Rs/CD-RWs may not play due to its recording equipment or the disc condition.

---

### A disc is automatically ejected.

The ambient temperature exceeds 50°C.

---

### CD will not be ejected.

#### The operation buttons do not function.

Press the RESET button.

---

### The sound skips from vibration.

- The unit is installed at an angle of more than 60°.
- The unit is not installed in a sturdy part of the car.

---

### The sound skips.

Dirty or defective disc.

---

## Radio reception

---

### Preset tuning is not possible.

- Store the correct frequency in the memory.
  - The broadcast signal is too weak.
- 

### The stations cannot be received.

#### The sound is hampered by noises.

- Connect a power aerial control lead (blue) or accessory power supply lead (red) to the power supply lead of a car's aerial booster. (Only when your car has built-in FM/AM aerial in the rear/side glass.)
  - Check the connection of the car aerial.
  - The auto aerial will not go up.
    - Check the connection of the power aerial control lead.
  - Check the frequency.
- 

### Automatic tuning is not possible.

- The local seek mode is set to "ON."
    - Set the local seek mode to "OFF" (page 12).
  - The broadcast signal is too weak.
    - Perform manual tuning.
- 

### The "ST" indication flashes.

- Tune in the frequency accurately.
  - The broadcast signal is too weak.
    - Set to the monaural reception mode (page 12).
- 

### A programme broadcast in stereo is heard in monaural.

- The unit is in monaural reception mode.
- Cancel monaural reception mode (page 12).
- 

## Error displays/Messages

### Error displays

The following indications will flash for about 5 seconds, and an alarm sound will be heard.

---

#### Err04

- A CD is dirty or inserted upside down.  
→ Clean or insert the CD correctly.
- 

#### Err99

- The CD unit cannot be operated because of some problem.  
→ Press the RESET button on the unit.
- 

If these solutions do not help improve the situation, consult your nearest Sony dealer.

### Messages

"  " or "  "

- You have reached the beginning or the end of the disc and you cannot go any further.
-

---

# Willkommen!

Danke, dass Sie sich für diesen CD-Player von Sony entschieden haben. Dieses Gerät bietet eine Vielzahl von Merkmalen, die Sie dank der folgenden Funktionen und des folgenden Zubehörs noch besser nutzen können:

**Zusätzliche Fernbedienung**  
Kartenfernbedienung RM-X114



CLASS 1  
LASER PRODUCT

Dieses Etikett befindet sich an der Unterseite des Gehäuses.

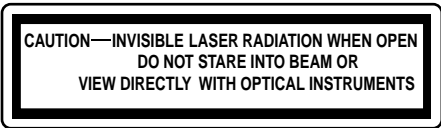

CAUTION—INVISIBLE LASER RADIATION WHEN OPEN  
DO NOT STARE INTO BEAM OR  
VIEW DIRECTLY WITH OPTICAL INSTRUMENTS

Dieses Etikett befindet sich am internen Chassis der Laufwerkseinheit.

# Inhalt

Lage und Funktion der Teile und Bedienelemente .....	4
Sicherheitsmaßnahmen .....	6
Hinweise zu CDs .....	6

## Vorbereitungen

Zurücksetzen des Geräts .....	7
Abnehmen der Frontplatte .....	8
Einstellen der Uhr .....	9

## CD-Player

Wiedergeben einer CD .....	9
Anzeigen im Display .....	10
Wiederholtes Wiedergeben von Titeln — Repeat Play .....	10
Wiedergeben von Titeln in willkürlicher Reihenfolge — Shuffle Play .....	10

## Radio

Automatisches Speichern von Radiosendern — Speicherbelegungsautomatik (BTM- Funktion) .....	11
Speichern bestimmter Radiosender .....	11
Einstellen gespeicherter Sender .....	12

## Weitere Funktionen

Einstellen der Klangeigenschaften .....	13
Schnelles Dämpfen des Tons .....	13
Ausschalten des Signaltons .....	13
Auswählen der Klangposition — Beste Klangposition (MBP) .....	14
Betonen der Bässe — D-bass .....	14

## Weitere Informationen

Wartung .....	15
Ausbauen des Geräts .....	16
Technische Daten .....	17
Störungsbehebung .....	18
Fehlermeldungen/Meldungen .....	19

# Lage und Funktion der Teile und Bedienelemente

Näheres finden Sie auf den angegebenen Seiten.

**CD** : Während der Wiedergabe

**RADIO** : Beim Radioempfang

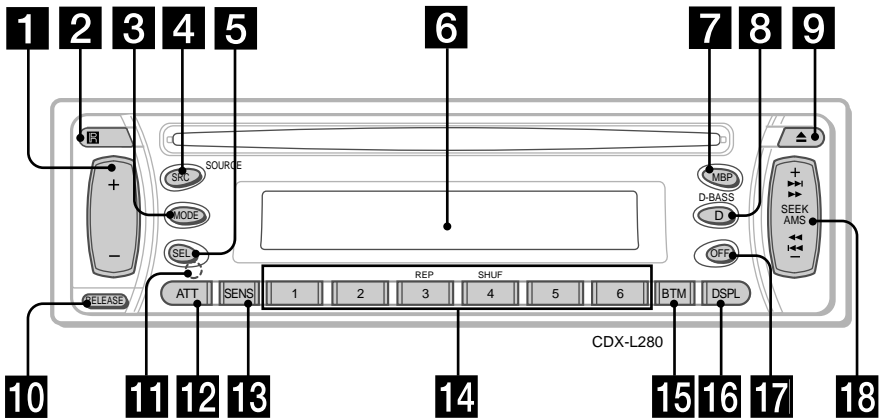

- 1** Lautstärketaste +/- 9, 13
- 2** Empfänger für die Kartenfernbedienung
- 3** Taste MODE  
**RADIO** 11, 12
- 4** Taste SRC (SOURCE) (TUNER/CD)  
9, 11, 12
- 5** Taste SEL (Wählen) 9, 13, 14
- 6** Display
- 7** Taste MBP (Beste Klangposition) 14
- 8** Taste D (D-BASS) 14
- 9** Taste ▲ (Auswerfen) 9
- 10** Taste RELEASE (Entriegelung der Frontplatte) 8
- 11** Taste RESET (befindet sich an der Vorderseite des Geräts hinter der Frontplatte) 7
- 12** Taste ATT (Dämpfen) 13
- 13** Taste SENS 12

- 14** Stationstaste 13  
**CD**  
③ REP 10  
④ SHUF 10  
**RADIO** 11, 12
- 15** Taste BTM  
(Speicherbelegungsautomatik) 11
- 16** Taste DSPL (Ändern des Anzeigemodus)  
9, 10
- 17** Taste OFF\* 8, 9
- 18** Taste SEEK/AMS +/-  
**CD** 9  
**RADIO** 11, 12

\* **Warnhinweis zur Installation des Geräts in einem Auto mit Zündschloss ohne Zubehörposition ACC oder I**  
Drücken Sie am Gerät unbedingt 2 Sekunden lang **OFF**, um die Uhrzeitanzeige auszuschalten, nachdem Sie den Motor ausgeschaltet haben. Andernfalls wird die Uhrzeitanzeige nicht ausgeschaltet und der Autobatterie wird Strom entzogen.

**Kartenfernbedienung RM-X114  
(gesondert erhältlich)**

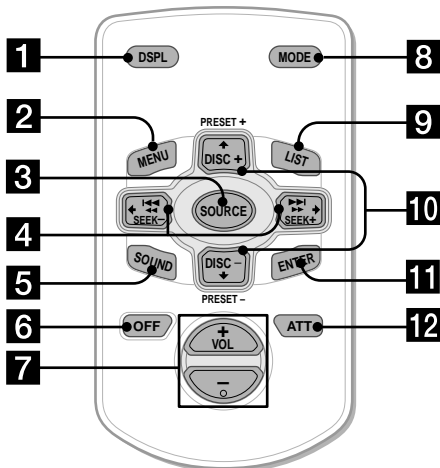

Die entsprechenden Tasten auf der Kartenfernbedienung haben dieselbe Funktion wie die Tasten an diesem Gerät.

- 1** Taste DSPL
- 2** Taste MENU\*
- 3** Taste SOURCE
- 4** Tasten SEEK (←/→)
- 5** Taste SOUND  
(fungiert bei diesem Gerät als **5** Taste SEL)
- 6** Taste OFF
- 7** Tasten VOL (+/-)
- 8** Taste MODE
- 9** Taste LIST\*
- 10** Tasten DISC\*/PRESET (↑/↓)
- 11** Taste ENTER\*
- 12** Taste ATT

\* Bei diesem Modell nicht verfügbar

**Hinweis**

Wenn Sie das Gerät ausschalten, indem Sie **OFF** 2 Sekunden lang drücken, können Sie es nicht mit der Kartenfernbedienung bedienen. Drücken Sie zunächst **SRC** am Gerät oder legen Sie eine CD ein, um das Gerät zu aktivieren.

**Tipp**

Informationen zum Auswechseln der Batterie finden Sie im Abschnitt „Austauschen der Lithiumbatterie“ (Seite 16).

## Sicherheitsmaßnahmen

- Wenn das Auto in direktem Sonnenlicht geparkt war, warten Sie, bis sich das Gerät abgekühlt hat, bevor Sie es wieder benutzen.
- Motorantennen werden beim Betrieb des Geräts automatisch ausgefahren.

Wenn Sie Fragen haben oder an Ihrem Gerät Probleme auftauchen, die in dieser Bedienungsanleitung nicht behandelt werden, wenden Sie sich bitte an Ihren Sony-Händler.

## Feuchtigkeitskondensation

Bei Regen oder bei sehr hoher Luftfeuchtigkeit kann sich in den Linsen und im Display des Geräts Feuchtigkeit niederschlagen. In diesem Fall funktioniert das Gerät nicht mehr richtig. Nehmen Sie die CD heraus und warten Sie etwa eine Stunde, bis die Feuchtigkeit verdunstet ist.

## So bewahren Sie die hohe Tonqualität

Achten Sie darauf, dass keine Säfte oder anderen zuckerhaltigen Getränke auf das Gerät oder die CDs spritzen.

## Hinweise zu CDs

- Berühren Sie nicht die Oberfläche, damit die CD nicht verschmutzt. Fassen Sie die CD nur am Rand an.
- Bewahren Sie CDs in ihrer Hülle oder in den CD-Magazinen auf, wenn sie nicht abgespielt werden. Schützen Sie die CDs vor Hitze und hohen Temperaturen. Lassen Sie sie nicht in einem geparkten Auto, auf dem Armaturenbrett oder der Hutablage liegen.

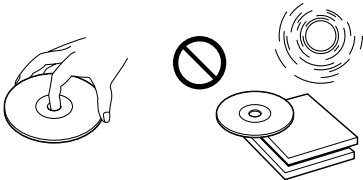

- Bringen Sie auf CDs keine Aufkleber an. Verwenden Sie keine CDs mit Resten von Kleber oder anderen klebrigen Rückständen. Solche CDs können im Gerät hängenbleiben und sich nicht weiterdrehen, was zu Schäden am Gerät und der CD selbst führen kann.

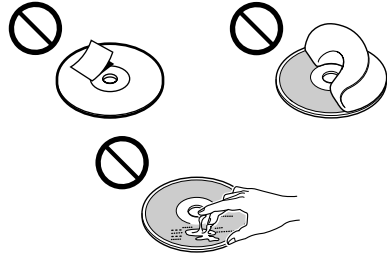

- Verwenden Sie keine CDs, an denen Etiketten oder Aufkleber angebracht sind. Bei Verwendung solcher CDs kann es zu folgenden Fehlfunktionen kommen:
  - Die CD lässt sich nicht auswerfen, weil sich ein Etikett oder Aufkleber gelöst hat und den Auswurfmechanismus blockiert.
  - Die Audiodaten werden nicht korrekt gelesen (z. B. Tonsprünge bei der Wiedergabe, keine Wiedergabe), weil ein Etikett oder Aufkleber durch Wärmeeinwirkung geschumpft ist und die CD sich verzogen hat.
- CDs mit außergewöhnlichen Formen (z. B. herzförmige, quadratische oder sternförmige CDs) können mit diesem Gerät nicht wiedergegeben werden. Falls Sie es doch versuchen, kann das Gerät beschädigt werden. Verwenden Sie solche CDs nicht.
- Single-CDs (8-cm-CDs) können nicht wiedergegeben werden.
- Reinigen Sie die CDs vor dem Abspielen mit einem handelsüblichen Reinigungstuch. Wischen Sie dabei von der Mitte nach außen. Lösungsmittel wie Benzin, Verdüner oder handelsübliche, für Schallplatten bestimmte Reiniger und Antistatiksprays dürfen nicht verwendet werden.

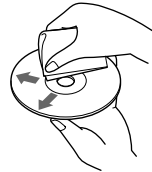



## Hinweise zu CD-Rs/CD-RWs

- Mit diesem Gerät können Sie CD-Rs (beschreibbare CDs)/CD-RWs (wiederbeschreibbare CDs), die als Audio-CDs konzipiert sind, wiedergeben lassen. An den folgenden Markierungen können Sie CD-Rs/CD-RWs, die als Audio-CDs konzipiert sind, erkennen.



Die folgenden Markierungen kennzeichnen Datenträger, die nicht für die Audiowiedergabe geeignet sind.



- Je nach dem Gerät, mit dem die CD-R/CD-RW bespielt wurde, oder dem Zustand der CD-R/CD-RW selbst ist eine Wiedergabe mit diesem Gerät jedoch nicht in jedem Fall möglich.
  - Eine noch nicht abgeschlossene CD-R/CD-RW kann nicht wiedergegeben werden\*.
- \* Dieser Vorgang ist notwendig, damit eine bespielte CD-R/CD-RW auf einem Audio-CD-Player abgespielt werden kann.

## Vorbereitungen

### Zurücksetzen des Geräts

Bevor Sie das Gerät zum ersten Mal benutzen oder nachdem Sie die Autobatterie ausgetauscht haben, müssen Sie das Gerät zurücksetzen.

Nehmen Sie die Frontplatte ab und drücken Sie die Taste RESET mit einem spitzen Gegenstand, wie z. B. einem Kugelschreiber.

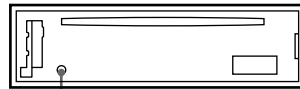

Taste RESET

#### Hinweis

Wenn Sie die Taste RESET drücken, werden die eingestellte Uhrzeit und einige weitere gespeicherte Einstellungen gelöscht.

# Abnehmen der Frontplatte

Um einem Diebstahl des Geräts vorzubeugen, kann die Frontplatte abgenommen werden.

## Warnton

Wenn Sie den Zündschlüssel in die Position OFF stellen, ohne die Frontplatte abzunehmen, ertönt einige Sekunden lang ein Warnton. Wenn Sie einen gesondert erhältlichen Verstärker anschließen und den integrierten Verstärker nicht benutzen, wird der Signalton deaktiviert.

## 1 Drücken Sie **OFF**.\*

Die CD-Wiedergabe oder der Radioempfang enden. Die Tastenbeleuchtung und das Display bleiben eingeschaltet.

\* Wenn Ihr Fahrzeug nicht über ein Zündschloss mit Zubehörposition (ACC oder I) verfügt, halten Sie am Gerät unbedingt 2 Sekunden lang **OFF** gedrückt, um das Gerät vollständig auszuschalten. Andernfalls wird der Autobatterie weiterhin Strom entzogen.

## 2 Drücken Sie auf **RELEASE**, und ziehen Sie die Frontplatte dann auf sich zu.

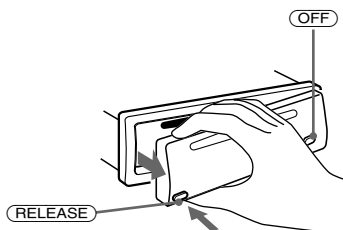

### Hinweise

- Wenn Sie die Frontplatte bei eingeschaltetem Gerät abnehmen, schaltet sich das Gerät automatisch aus, um eine Beschädigung der Lautsprecher zu vermeiden.
- Lassen Sie die Frontplatte nicht fallen. Drücken Sie nicht zu fest gegen die Frontplatte oder das Display.
- Schützen Sie die Frontplatte vor Hitze, hohen Temperaturen und Feuchtigkeit. Lassen Sie sie nicht in einem geparkten Auto, auf dem Armaturenbrett oder der Hutablage liegen.

### Tipp

Bewahren Sie die Frontplatte im mitgelieferten Behälter auf, wenn Sie sie bei sich tragen.

## Anbringen der Frontplatte

Bringen Sie Teil **A** der Frontplatte wie auf der Abbildung zu sehen an Teil **B** des Geräts an und drücken Sie das linke Ende der Frontplatte an, bis diese mit einem Klicken einrastet.

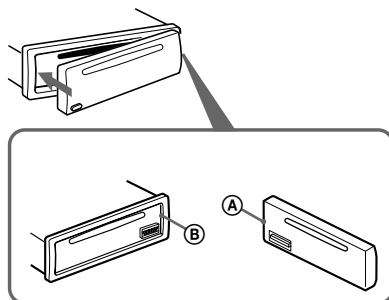

### Hinweis

Legen Sie auf der Innenseite der Frontplatte nichts ab.

# Einstellen der Uhr

Die Uhr zeigt die Zeit digital im 12-Stunden-Format an.

Beispiel: Einstellen der Uhr auf 10:08

- 1 Drücken Sie **(DSPL)** 2 Sekunden lang.  
Die Stundenanzeige blinkt.

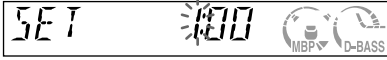

- 1 Stellen Sie mit einer der Seiten der Lautstärketaste +/- die Stunden ein.
- 2 Drücken Sie **(SEL)**.  
Die Minutenanzeige blinkt.
- 3 Stellen Sie mit einer der Seiten der Lautstärketaste +/- die Minuten ein.

- 2 Drücken Sie **(DSPL)**.



Die Uhr beginnt zu laufen. Wenn Sie die Uhreinstellung vorgenommen haben, erscheint im Display wieder die Anzeige für den normalen Wiedergabemodus.

# CD-Player

## Wiedergeben einer CD

Legen Sie die CD mit der beschrifteten Seite nach oben ein.

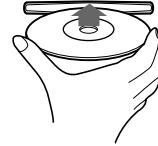

Die Wiedergabe beginnt automatisch.

Wenn bereits eine CD eingelegt ist, drücken Sie zum Starten der Wiedergabe **(SRC)** so oft, bis „CD“ erscheint.

Zum	Drücken Sie
Beenden der Wiedergabe	<b>(STOP)</b> oder <b>(OFF)</b>
Auswerfen der CD	<b>(EJECT)</b>
Überspringen von Titeln – Automatischer Musiksensor	<b>(SEEK/AMS)</b> ( <b>(LEFT/RIGHT)</b> ) [einmal pro Titel]
Vorwärtsspulen/ Zurückspulen – Manuelle Suche	<b>(SEEK/AMS)</b> ( <b>(LEFT/RIGHT)</b> ) [gedrückt halten bis zur gewünschten Stelle]

### Hinweis

Wenn der letzte Titel auf der CD abgespielt ist, beginnt die Wiedergabe wieder mit dem ersten Titel.

## Anzeigen im Display

Wenn die CD oder der Titel wechselt, wird automatisch der zuvor gespeicherte Name (sofern vorhanden) der neuen CD bzw. des neuen Titels angezeigt.

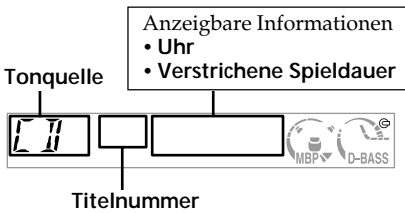

Funktion	Drücken Sie
Wechseln der Anzeige	(DSPL)

## Wiederholtes Wiedergeben von Titeln

### — Repeat Play

Der aktuelle Titel wird wiederholt wiedergegeben, wenn das Ende des Titels erreicht ist.

Drücken Sie während der Wiedergabe (3) (REP) so oft, bis die Anzeige „REP“ im Display erscheint.  
Repeat Play startet.

Wenn Sie wieder in den normalen Wiedergabemodus schalten möchten, drücken Sie (3) (REP) erneut.

## Wiedergeben von Titeln in willkürlicher Reihenfolge

### — Shuffle Play

Sie können die Titel auf der aktuellen CD in willkürlicher Reihenfolge wiedergeben lassen.

Drücken Sie während der Wiedergabe (4) (SHUF) so oft, bis die Anzeige „SHUF“ im Display erscheint.  
Shuffle Play startet.

Wenn Sie wieder in den normalen Wiedergabemodus schalten möchten, drücken Sie (4) (SHUF) erneut.

# Radio

Für jeden Frequenzbereich (FM1, FM2, FM3, AM1 und AM2) können Sie bis zu 6 Sender im Gerät speichern.

## **ACHTUNG - UNFALLGEFAHR!**

Wenn Sie während der Fahrt Sender einstellen wollen, benutzen Sie, um Unfälle zu vermeiden, bitte die BTM-Funktion.

## Automatisches Speichern von Radiosendern

— Speicherbelegungsautomatik (BTM-Funktion)

Das Gerät wählt die Sender mit den stärksten Signalen innerhalb des gewählten Frequenzbereichs aus und speichert diese in der Reihenfolge ihrer Frequenzen.

- 1 Drücken Sie mehrmals **(SRC)**, um das Radio auszuwählen.
- 2 Drücken Sie mehrmals **(MODE)**, um den gewünschten Frequenzbereich einzustellen.
- 3 Drücken Sie 2 Sekunden lang **(BTM)**. Das Gerät speichert die Sender in der Reihenfolge ihrer Frequenzen auf den Stationstasten. Ein Signalton ist zu hören und die Einstellung wird gespeichert.

### **Hinweise**

- Wenn aufgrund von schwachen Signalen nur wenige Sender in guter Qualität zu empfangen sind, bleiben auf einigen Stationstasten die vorher gespeicherten Sender erhalten.
- Wenn im Display eine Stationstastennummer angezeigt wird, werden die Stationstasten beginnend mit der angezeigten Tastennummer mit Sendern belegt.

## Speichern bestimmter Radiosender

Sie können bestimmte Sender manuell auf beliebige Stationstasten legen.

- 1 Drücken Sie mehrmals **(SRC)**, um das Radio auszuwählen.
- 2 Drücken Sie mehrmals **(MODE)**, um den gewünschten Frequenzbereich auszuwählen.
- 3 Drücken Sie eine Seite von **(SEEK/AMS)**, um den Sender einzustellen, der auf einer Stationstaste gespeichert werden soll.
- 4 Drücken Sie die gewünschte Stationstaste (**1** bis **6**), bis „MEM“ erscheint.  
Die Nummer der gedrückten Stationstaste erscheint auf dem Display.

### **Hinweis**

Wenn Sie auf einer bereits belegten Stationstaste einen weiteren Sender speichern, wird der zuvor gespeicherte Sender gelöscht.

# Einstellen gespeicherter Sender

- 1 Drücken Sie mehrmals **(SRC)**, um das Radio auszuwählen.
- 2 Drücken Sie mehrmals **(MODE)**, um den gewünschten Frequenzbereich auszuwählen.
- 3 Drücken Sie die Stationstaste (**(1)** bis **(6)**), auf der der gewünschte Sender gespeichert ist.

## Wenn das Einstellen gespeicherter Sender nicht funktioniert

— Automatischer Sendersuchlauf/Lokaler Suchmodus

### Automatischer Sendersuchlauf:

Drücken Sie eine Seite von **(SEEK/AMS)**, um den Sender zu suchen.

Der Suchlauf stoppt, wenn ein Sender empfangen wird. Drücken Sie eine Seite von **(SEEK/AMS)** so oft, bis das Gerät den gewünschten Sender empfängt.

### Lokaler Suchmodus:

Wenn der automatische Sendersuchlauf zu häufig stoppt, drücken Sie **(SENS)** so oft, bis die Anzeige „LCL“ im Display erscheint.

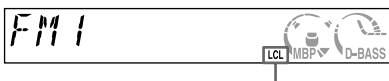

Die Anzeige „LCL“ erscheint.

Nun werden nur noch Sender mit relativ starken Signalen eingestellt.

### Tipps

Wenn Sie die Frequenz des gewünschten Senders kennen, drücken Sie eine Seite von **(SEEK/AMS)**, bis die gewünschte Frequenz erscheint (manuelle Sendersuche).

## Bei schlechtem UKW-Empfang

— Monauraler Modus

Drücken Sie während des Radioempfangs **(SENS)** so oft, bis die Anzeige „MONO“ im Display erscheint.



Die Anzeige „MONO“ erscheint.

Dadurch wird die Tonqualität besser, aber der Ton wird zugleich monaural.

Die Anzeige „ST“ wird ausgeblendet.

Wenn Sie wieder in den normalen Modus schalten möchten, drücken Sie **(SENS)** erneut.

# Weitere Funktionen

## Einstellen der Klangeigenschaften

Sie können Bässe, Höhen, Balance und Fader einstellen.

- 1 Wählen Sie die einzustellende Klangeigenschaft, indem Sie **(SEL)** mehrmals drücken.  
Mit jedem Tastendruck auf **(SEL)** wechseln die Optionen folgendermaßen:  
BAS (Bässe) → TRE (Höhen) →  
BAL (links-rechts) → FAD (vorn-hinten)
- 2 Stellen Sie die ausgewählte Option ein, indem Sie eine Seite der Lautstärketaste +/- drücken.

### **Hinweis**

Nehmen Sie die Einstellung innerhalb von 3 Sekunden nach dem Auswählen vor.

## Schnelles Dämpfen des Tons

Drücken Sie **(ATT)**.  
„ATT“ erscheint im Display.

Um die vorherige Lautstärke wieder einzustellen, drücken Sie **(ATT)** nochmals.

## Ausschalten des Signaltons

Halten Sie **(SEL)** gedrückt und drücken Sie **(6)**.

Wenn der Signaltone wieder aktiviert werden soll, drücken Sie diese Tasten erneut.

### **Hinweis**

Wenn Sie einen gesondert erhältlichen Verstärker anschließen und den integrierten Verstärker nicht benutzen, wird der Signaltone deaktiviert.

# Auswählen der Klangposition

## — Beste Klangposition (MBP)

Wenn Sie alleine im Auto sitzen, können Sie mit „Beste Klangposition“ eine optimale Klangumgebung einstellen.

Für „Beste Klangposition“ gibt es zwei Voreinstellungen für den Tonpegel von Balance und Fader. Mit der Taste MBP können Sie mühelos eine davon auswählen.

Display	Balance-Pegel		Fader-Pegel	
	Rechts	Links	Vorne	Hinten
MBP-A	-4 dB	0	0	-4 dB
MBP-B	0	-4 dB	0	-4 dB
MBP-OFF	0	0	0	0

Drücken Sie mehrmals **(MBP)**, um die gewünschte Sitzposition auszuwählen.

Der Modus von „Beste Klangposition“ erscheint im Display in derselben Reihenfolge wie in der Tabelle.



Wenn Sie den Tonpegel von Balance und Fader genauer einstellen wollen, können Sie dazu die Taste **(SEL)** verwenden (Seite 13).

### Hinweise

- Wenn Sie BAL (Balance) oder FAD (Fader) einstellen („Einstellen der Klangeigenschaften“ auf Seite 13), gilt für MBP wieder die Einstellung OFF.
- Wenn MBP auf OFF gesetzt ist, werden BAL und FAD aktiviert.

# Betonen der Bässe

## — D-bass

Sie können die Bässe klarer und kräftiger wiedergeben lassen. Mit der D-bass-Funktion können Sie die tiefen und die hohen Frequenzen mit einer Kurve verstärken, die steiler ist als bei konventionellen Bassbetonungssystemen.

Sie können mit dieser Funktion die Bässe stärker betonen, ohne dass sich an der Wiedergabe der Singstimmen etwas ändert. Mit der Taste **(D)** (D-BASS) können Sie die Bässe problemlos verstärken und einstellen.

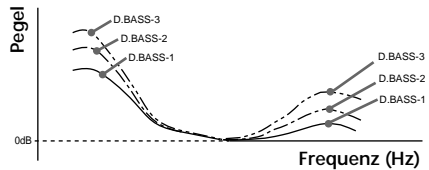

### Einstellen der Basskurve

Drücken Sie **(D)** (D-BASS) so oft, bis die gewünschte Basskurve eingestellt ist.

Je höher der D-BASS-Wert, desto stärker der Bassanhebungseffekt.

### Hinweis

Die Bässe können bei höherer Lautstärke verzerrt sein. Wenn die Bässe verzerrt sind, wählen Sie eine weniger effektive Basskurve.



# Weitere Informationen

## Wartung

### Austauschen einer Sicherung

Wenn Sie eine Sicherung austauschen, achten Sie darauf, eine Ersatzsicherung mit dem gleichen Ampere-Wert wie die Originalsicherung zu verwenden. Dieser ist auf der Originalsicherung angegeben. Wenn die Sicherung durchbrennt, überprüfen Sie den Stromanschluss und tauschen die Sicherung aus. Wenn auch die neue Sicherung durchbrennt, kann es sich um eine interne Störung handeln. Wenden Sie sich in diesem Fall an Ihren Sony-Händler.

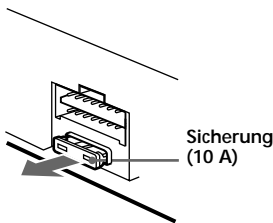

### Achtung

Verwenden Sie unter keinen Umständen eine Sicherung mit einem höheren Ampere-Wert als dem der Sicherung, die ursprünglich mit dem Gerät geliefert wurde. Andernfalls kann es zu Schäden am Gerät kommen.

### Reinigen der Anschlüsse

Das Gerät funktioniert möglicherweise nicht ordnungsgemäß, wenn die Anschlüsse zwischen dem Gerät und der Frontplatte verschmutzt sind. Um dies zu vermeiden, nehmen Sie die Frontplatte ab (Seite 8) und reinigen Sie die Anschlüsse mit einem mit Alkohol angefeuchteten Wattestäbchen. Drücken Sie dabei nicht zu fest auf die Anschlüsse. Andernfalls können sie beschädigt werden.

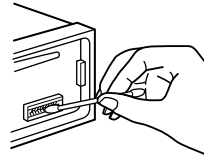

am Gerät

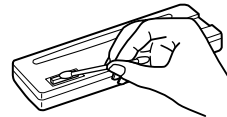

Rückseite der Frontplatte

### Hinweise

- Schalten Sie aus Sicherheitsgründen vor dem Reinigen der Anschlüsse die Zündung aus und ziehen Sie den Schlüssel aus dem Zündschloss.
- Berühren Sie die Anschlüsse unter keinen Umständen direkt mit den Händen oder einem Metallgegenstand.

Fortsetzung auf der nächsten Seite →

## Austauschen der Lithiumbatterie

Wenn die Batterie schwächer wird, verkürzt sich die Reichweite der Kartenfernbedienung. Tauschen Sie die Batterie gegen eine neue CR2025-Lithiumbatterie aus. Bei Verwendung einer anderen Batterie besteht Feuer- oder Explosionsgefahr.



Mit der Seite + nach oben

## Hinweise zur Lithiumbatterie

- Bewahren Sie die Lithiumbatterie außerhalb der Reichweite von Kindern auf. Sollte eine Lithiumbatterie verschluckt werden, ist umgehend ein Arzt aufzusuchen.
- Wischen Sie die Batterie mit einem trockenen Tuch ab, um einen guten Kontakt zwischen den Batteriepolen und -anschlüssen sicherzustellen.
- Achten Sie beim Einlegen der Batterie auf die richtige Polarität.
- Halten Sie die Batterie nicht mit einer Metallpinzette. Dies könnte zu einem Kurzschluss führen.

Entsorgungshinweis: Bitte werfen Sie nur entladene Batterien in die Sammelboxen beim Handel oder den Kommunen. Entladen sind Batterien in der Regel dann, wenn das Gerät abschaltet und „Batterie leer“ signalisiert oder nach längerer Gebrauchsdauer der Batterien „nicht mehr einwandfrei funktioniert“.

Um sicherzugehen, kleben Sie die Batteriepole z. B. mit einem Klebestreifen ab oder geben Sie die Batterien einzeln in einen Plastikbeutel.

### VORSICHT

Die Batterie kann bei falscher Handhabung explodieren! Auf keinen Fall darf sie aufgeladen, auseinandergenommen oder ins Feuer geworfen werden.

## Ausbauen des Geräts

1 Nehmen Sie die vordere Abdeckung ab  
① Lösen Sie die Frontplatte (Seite 8).

- ② Drücken Sie mit einem kleinen Schraubenzieher auf die Federlasche an der Innenseite der vorderen Abdeckung.

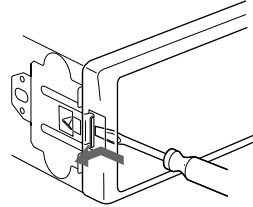

- ③ Gehen Sie wie in Schritt ② erläutert auch an der anderen Seite vor.

2 Nehmen Sie das Gerät heraus

- ① Drücken Sie mit einem dünnen Schraubenzieher auf die Klammer an der linken Seite des Geräts und ziehen Sie dann die linke Seite des Geräts heraus, bis die Arretierung ganz zu sehen ist.

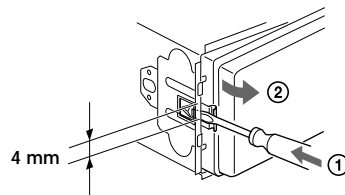

- ② Gehen Sie wie in Schritt ① auch auf der rechten Seite vor.

- ③ Ziehen Sie das Gerät aus seiner Halterung heraus.

# Technische Daten

## CD-Player

Signal-Rauschabstand	90 dB
Frequenzgang	10 – 20.000 Hz
Gleichlaufschwankungen	Unterhalb der Messgrenze

## Radio

### UKW (FM)

Empfangsbereich	87,5 – 108,0 MHz
Antennenanschluss	Anschluss für externe Antenne
Zwischenfrequenz	10,7 MHz
Nutzbare Empfindlichkeit	11 dBf
Trennschärfe	75 dB bei 400 kHz
Signal-Rauschabstand	65 dB (stereo), 68 dB (mono)
Harmonische Verzerrung	bei 1 kHz 0,7 % (stereo), 0,5 % (mono)
Kanaltrennung	33 dB bei 1 kHz
Frequenzgang	30 – 15.000 Hz

### AM

Empfangsbereich	531 – 1.602 kHz
Antennenanschluss	Anschluss für externe Antenne
Zwischenfrequenz	10,7 MHz/450 kHz
Empfindlichkeit	30 $\mu$ V

## Endverstärker

Ausgänge	Lautsprecherausgänge (versiegelte Anschlüsse)
Lautsprecherimpedanz	4 – 8 Ohm
Maximale Leistungsabgabe	45 W $\times$ 4 (an 4 Ohm)

## Allgemeines

Ausgänge	Audioausgänge (hinten) Motorantennen- Steueranschluss Steueranschluss für Endverstärker
Klangregler	Bässe $\pm$ 9 dB bei 100 Hz Höhen $\pm$ 9 dB bei 10 kHz
Stromversorgung	12 V Gleichstrom, Autobatterie (negative Erdung)
Abmessungen	ca. 178 $\times$ 50 $\times$ 176 mm (B/H/T)
Einbaumaß	ca. 182 $\times$ 53 $\times$ 161 mm (B/H/T)
Gewicht	ca. 1,2 kg
Mitgeliefertes Zubehör	Montageteile und Anschlusszubehör (1 Satz) Behälter für Frontplatte (1) Kartenfernbedienung RM-X114
Sonderzubehör	

### Hinweis

Dieses Gerät kann nicht an einen digitalen Vorverstärker oder an einen Equalizer angeschlossen werden.

Änderungen, die dem technischen Fortschritt dienen, bleiben vorbehalten.

---

# Störungsbehebung

Anhand der folgenden Checkliste können Sie die meisten Probleme, die möglicherweise an Ihrem Gerät auftauchen, selbst beheben.

Bevor Sie die Liste unten durchgehen, überprüfen Sie nochmals, ob die Anschlüsse korrekt vorgenommen wurden und ob das Gerät korrekt bedient wurde.

---

## Allgemeines

### Kein Ton.

- Stellen Sie die Lautstärke mit der Lautstärketaste + ein.
- Schalten Sie die ATT-Funktion aus.
- Stellen Sie den Fader-Regler bei einem Zweilautsprechersystem in die mittlere Position.

---

### Der Speicherinhalt wurde gelöscht.

- Die Taste RESET wurde gedrückt.  
→ Speichern Sie die Einstellungen erneut.
- Das Netzkabel hat sich gelöst oder die Autobatterie wurde abgeklemmt.
- Das Stromversorgungskabel ist nicht richtig angeschlossen.

---

### Kein Signalton ertönt.

- Der Signalton wurde ausgeschaltet (Seite 13).
- Ein gesondert erhältlicher Endverstärker ist angeschlossen und Sie verwenden nicht den integrierten Verstärker.

---

### Im Display erscheinen keine Anzeigen bzw. die Anzeigen werden ausgeblendet.

- Die Uhrzeitanzeige wird ausgeblendet, wenn Sie 2 Sekunden lang **(OFF)** drücken.  
→ Drücken Sie **(OFF)** erneut 2 Sekunden lang, um die Uhrzeit anzuzeigen.
- Nehmen Sie die Frontplatte ab und reinigen Sie die Anschlüsse. Näheres dazu finden Sie unter „Reinigen der Anschlüsse“ (Seite 15).

---

### Gespeicherte Sender und die korrekte Uhrzeit werden gelöscht.

#### Die Sicherung ist durchgebrannt.

Es kommt zu Störgeräuschen, wenn sich der Zündschlüssel in der Position EIN, AUS oder ACC bzw. I (Zubehörposition) befindet.

Die Leitungen sind nicht korrekt an den Hilfsstromanschluss im Auto angeschlossen.

---

---

### Das Gerät wird nicht mit Strom versorgt.

- Überprüfen Sie die Kabelverbindungen. Wenn die Anschlüsse in Ordnung sind, überprüfen Sie die Sicherung.
- Das Auto hat keine Zubehörposition (ACC bzw. I).  
→ Drücken Sie **(SRC)** oder legen Sie eine CD ein, um das Gerät einzuschalten.

---

### Das Gerät wird permanent mit Strom versorgt.

Das Auto hat keine Zubehörposition (ACC bzw. I).

---

### Die Motorantenne wird nicht ausgefahren.

Die Motorantenne hat kein Relaiskästchen.

---

---

## CD-Wiedergabe

---

### Es lässt sich keine CD einlegen.

- Es ist bereits eine CD eingelegt.
- Die CD wird falsch herum bzw. falsch eingelegt.

---

### Die Wiedergabe startet nicht.

- Die CD ist schmutzig oder defekt.
- Die CD-R/CD-RW ist nicht abgeschlossen.
- Sie versuchen, eine CD-R/CD-RW wiederzugeben, die nicht als Audio-CD konzipiert ist.
- Bestimmte CD-Rs/CD-RWs lassen sich aufgrund des Geräts, mit dem sie aufgenommen wurden, oder aufgrund ihres Zustands nicht wiedergeben.

---

### Die CD wird automatisch ausgeworfen.

Die Umgebungstemperatur liegt bei über 50 °C.

---

### Die CD wird nicht ausgeworfen.

#### Die Betriebstasten funktionieren nicht.

Drücken Sie die Taste RESET.

---

---

### Aufgrund von Vibrationen kommt es zu Tonsprüngen.

- Das Gerät wurde in einem Winkel von über 60° installiert.
- Das Gerät wurde an einem Teil des Autos installiert, das zu starken Vibrationen ausgesetzt ist.

---

### Tonsprünge treten auf.

Die CD ist schmutzig oder defekt.

---

## Radioempfang

---

Ein gespeicherter Sender lässt sich nicht einstellen.

- Speichern Sie den Sender unter der korrekten Frequenz ab.
- Die Sendesignale sind zu schwach.

Sender lassen sich nicht empfangen.  
Der Ton ist stark gestört.

- Schließen Sie die Motorantennen-Steuerverleitung (blau) oder die Stromversorgungsleitung für Zubehörgeräte (rot) an die Stromversorgungsleitung für den Antennenverstärker des Fahrzeugs an (nur, wenn das Fahrzeug mit einer in der Heck-/Seitenfensterscheibe integrierten FM/AM-Antenne ausgestattet ist).
- Prüfen Sie die Verbindung zur Fahrzeugantenne.
- Die Fahrzeugantenne wird nicht ausgefahren.  
→ Prüfen Sie, ob die Motorantennen-Steuerverleitung korrekt angeschlossen ist.
- Überprüfen Sie die Frequenz.

Der automatische Sendersuchlauf funktioniert nicht.

- Der lokale Sendersuchlauf ist auf „ON“ eingestellt.  
→ Setzen Sie den lokalen Sendersuchlauf auf „OFF“ (Seite 12).
- Die Sendesignale sind zu schwach.  
→ Stellen Sie den Sender von Hand ein.

Die Anzeige „ST“ blinkt.

- Stellen Sie den Sender exakt ein.
- Die Sendesignale sind zu schwach.  
→ Schalten Sie in den Mono-Empfangsmodus (Seite 12).

Eine Stereosendung ist nur monaural zu hören.

- Das Gerät ist in den Mono-Empfangsmodus geschaltet.  
→ Beenden Sie den Mono-Empfangsmodus (Seite 12).
- 

## Fehlermeldungen/ Meldungen

### Fehlermeldungen

Folgende Anzeigen blinken etwa 5 Sekunden lang und ein Alarmton ist zu hören.

#### Err04

Die CD ist verschmutzt oder wurde falsch herum eingelegt.

- Reinigen Sie die CD bzw. legen Sie sie mit der richtigen Seite nach oben ein.

#### Err99

Das CD-Gerät kann wegen einer Störung nicht bedient werden.

- Drücken Sie die Taste RESET am Gerät.

Wenn sich das Problem mit diesen Abhilfemaßnahmen nicht beheben lässt, wenden Sie sich an einen Sony-Händler.

### Meldungen

„.....“ oder „.....“

Sie sind am Anfang bzw. Ende der CD angelangt und können nicht weiter vorwärts- oder rückwärtssuchen.

---

---

## Félicitations !

Nous vous remercions d'avoir fait l'acquisition de ce lecteur de disques compacts Sony. Vous pourrez exploiter ses multiples fonctions d'utilisation à l'aide des accessoires de commande ci-dessous :

**Accessoire de commande facultatif**

Mini-télécommande RM-X114



CLASS 1  
LASER PRODUCT

Cette étiquette est située sur la partie inférieure du châssis.

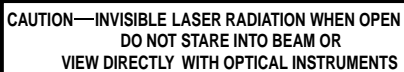

CAUTION—INVISIBLE LASER RADIATION WHEN OPEN  
DO NOT STARE INTO BEAM OR  
VIEW DIRECTLY WITH OPTICAL INSTRUMENTS

Cette étiquette est située sur le châssis interne de l'unité du lecteur.

# Table des matières

Emplacement des commandes .....	4
Précautions .....	6
Remarques sur les disques compacts .....	6

## Préparation

Réinitialisation de l'appareil .....	7
Dépose de la façade .....	8
Réglage de l'horloge .....	9

## Lecteur CD

Lecture d'un disque .....	9
Rubriques d'affichage .....	10
Lecture répétée de plages	
— Lecture répétée .....	10
Lecture de plages dans un ordre quelconque	
— Lecture aléatoire .....	10

## Radio

Mémorisation automatique des stations	
— Mémorisation du meilleur accord (BTM) .....	11
Mémorisation des stations souhaitées uniquement .....	11
Ecoute des stations mémorisées .....	12

## Autres fonctions

Réglage des caractéristiques du son .....	13
Atténuation rapide du son .....	13
Annulation du bip .....	13
Sélection des réglages favoris	
— Mes réglages favoris (MBP) .....	14
Renforcement des graves	
— D-bass .....	14

## Informations complémentaires

Entretien .....	15
Retrait de l'appareil .....	16
Spécifications .....	17
Dépannage .....	18
Affichages/Messages d'erreur .....	19

# Emplacement des commandes

Pour plus de détails, reportez-vous aux pages indiquées.

**CD** : Au cours de la lecture

**RADIO** : En cours de réception radio

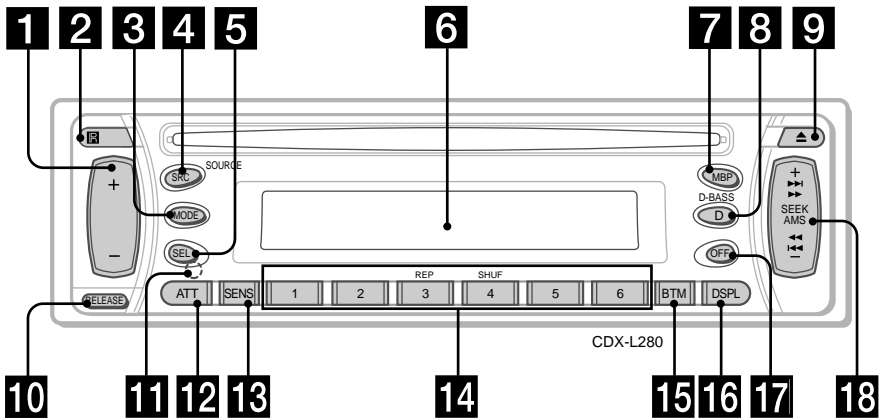

- 1** Touche volume +/- 9, 13
- 2** Récepteur de la mini-télécommande
- 3** Touche MODE  
**RADIO** 11, 12
- 4** Touche SRC (SOURCE) (TUNER/CD)  
9, 11, 12
- 5** Touche SEL (sélection) 9, 13, 14
- 6** Fenêtre d'affichage
- 7** Touche MBP (Mes réglages favoris) 14
- 8** Touche D (D-BASS) 14
- 9** Touche ▲ (éjection) 9
- 10** Touche RELEASE (pour enlever la façade) 8
- 11** Touche RESET (située sur la partie avant de l'appareil, derrière la façade) 7
- 12** Touche ATT (mise en sourdine) 13
- 13** Touche SENS 12

- 14** Touches numériques 13
  - CD**
  - ③ REP 10
  - ④ SHUF 10
  - RADIO** 11, 12
- 15** Touche BTM (Mémorisation du meilleur accord) 11
- 16** Touche DSPL (modification du mode d'affichage) 9, 10
- 17** Touche OFF\* 8, 9
- 18** Touche SEEK/AMS +/-
  - CD** 9
  - RADIO** 11, 12

\* **Avertissement en cas d'installation dans une voiture dont le contact ne comporte pas de position ACC (accessoires)**  
Veillez à appuyer sur la touche **OFF** de l'appareil pendant 2 secondes pour désactiver l'affichage de l'horloge après avoir arrêté le moteur du véhicule. Dans le cas contraire, l'affichage de l'horloge n'est pas désactivé et cela décharge la batterie.



**Mini-télécommande RM-X114  
(en option)**

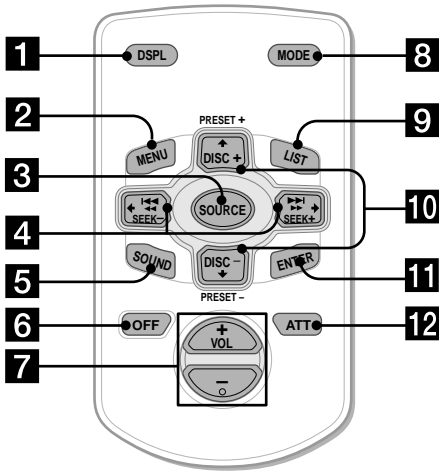

Les touches correspondantes de la mini-télécommande pilotent les mêmes fonctions que celles de l'appareil.

- 1 Touche DSPL
- 2 Touche MENU\*
- 3 Touche SOURCE
- 4 Touches SEEK (←/→)
- 5 Touche SOUND  
(utilisée comme la touche 5 SEL de cet appareil)
- 6 Touche OFF
- 7 Touches VOL (+/-)
- 8 Touche MODE
- 9 Touche LIST\*
- 10 Touches DISC\*/PRESET (↑/↓)
- 11 Touche ENTER\*
- 12 Touche ATT

\* Non disponible pour ce modèle

**Remarque**

Si l'appareil est mis hors tension en appuyant sur (OFF) pendant 2 secondes, il ne peut plus être commandé avec la télécommande à moins que la touche (SRC) de l'appareil ne soit enfoncée ou qu'une cassette ne soit insérée pour activer l'appareil.

**Conseil**

Pour obtenir des informations détaillées sur la façon de remplacer la pile, reportez-vous à "Remplacement de la pile au lithium" (page 16).

## Précautions

- Si votre véhicule était garé en plein soleil, laissez l'appareil refroidir avant de le faire fonctionner.
- Les antennes électriques se déploient automatiquement lorsque vous utilisez l'appareil.

Si vous avez des questions ou des problèmes concernant le fonctionnement de cet appareil qui ne sont pas abordés dans le présent mode d'emploi, consultez votre revendeur Sony.

## Condensation

Par temps de pluie ou dans des régions très humides, de l'humidité risque de se condenser sur les lentilles et dans la fenêtre d'affichage de l'appareil. Si cela se produit, l'appareil ne fonctionnera pas correctement. En pareil cas, retirez le disque et attendez environ une heure l'évaporation de l'humidité.

## Pour conserver un son de haute qualité

Évitez de renverser du jus de fruit ou des boissons sucrées sur l'appareil ou les disques.

## Remarques sur les disques compacts

- Pour garder le disque propre, évitez d'en toucher la surface. Saisissez le disque par les bords.
- Gardez les disques dans leurs boîtiers ou dans des étuis de rangement lorsqu'ils ne sont pas utilisés. N'exposez pas les disques à la chaleur ou à des températures élevées. Évitez de les laisser dans une voiture en stationnement, sur le tableau de bord ou la plage arrière.

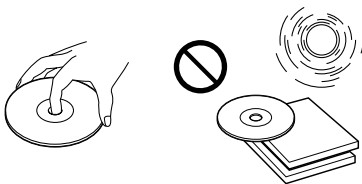

- Ne collez pas d'étiquettes sur les disques ou n'utilisez pas de disques rendus collants par de l'encre ou des résidus. De tels disques peuvent s'arrêter en cours de lecture déclenchant un dysfonctionnement ou ils peuvent être endommagés.

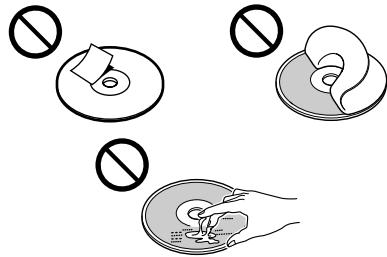

- N'utilisez pas de disques comportant des étiquettes ou des autocollants. Dans le cas contraire, les dysfonctionnements suivants peuvent se produire :
  - Impossible d'éjecter un disque (à cause d'une étiquette ou d'un autocollant qui se décolle et qui bloque le mécanisme d'éjection).
  - Impossible de lire des données audio correctement (par ex. : saut de lecture ou pas de lecture), le disque est voilé en raison du rétrécissement d'un autocollant ou d'une étiquette sous l'effet de la chaleur.
- Les disques de forme non standard (par ex. en forme de coeur, de carré, d'étoile) ne peuvent pas être lus sur cet appareil. Vous risquez d'endommager votre appareil si vous essayez de le faire. N'utilisez pas de tels disques.
- Vous ne pouvez pas écouter de CD 8 cm.
- Avant la lecture, nettoyez les disques avec un chiffon de nettoyage disponible dans le commerce. Essayez chaque disque en partant du centre. N'utilisez pas de solvants tels que de la benzine, du diluant, des produits de nettoyage vendus dans le commerce ou des vaporisateurs anti-statiques destinés aux disques analogiques.

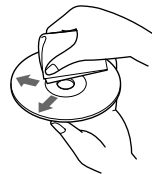

## Remarques sur les disques CD-R/CD-RW

- Vous pouvez lire des CD-R (CD enregistrables)/CD-RW (CD réinscriptibles) audio avec cet appareil. Repérez ces marques pour distinguer les CD-R/CD-RW à usage audio.



Ces marques indiquent que le CD n'est pas à usage audio.



- Il est possible que ce lecteur ne puisse pas lire certains CD-R/CD-RW (selon l'équipement utilisé pour l'enregistrement ou l'état du disque).
- Vous ne pouvez pas lire de disques CD-R/CD-RW non finalisés\*.

\* Processus nécessaire pour qu'un disque CD-R/CD-RW puisse être lu sur un lecteur CD audio.

## Préparation

### Réinitialisation de l'appareil

Avant la première mise en service de l'appareil ou après avoir remplacé la batterie de la voiture, vous devez réinitialiser l'appareil. Retirez la façade et appuyez sur la touche RESET à l'aide d'un objet pointu comme un stylo à bille.

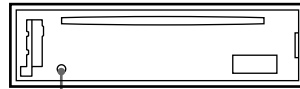

Touche RESET

#### Remarque

Une pression sur la touche RESET efface le réglage de l'heure et certaines fonctions mémorisées.

## Dépose de la façade

Vous pouvez retirer la façade de cet appareil pour le protéger contre le vol.

### Avertisseur

Si vous mettez la clé de contact en position OFF sans ôter la façade, l'alarme retentit pendant quelques secondes. Si vous raccordez un amplificateur en option et que vous n'utilisez pas l'amplificateur intégré, le bip sonore est désactivé.

### 1 Appuyez sur **(OFF)** \*

La lecture du CD ou la réception de la radio s'arrête (l'éclairage des touches et l'affichage restent apparents).

\* Si votre voiture ne dispose pas de position ACC sur le démarreur, assurez-vous que vous éteignez l'appareil en appuyant sur **(OFF)** pendant 2 secondes afin d'éviter de décharger la batterie.

### 2 Appuyez sur **(RELEASE)**, puis tirez la façade vers vous.

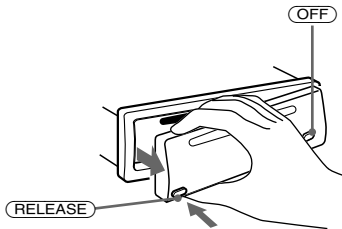

#### Remarques

- Si vous retirez la façade alors que l'appareil est toujours sous tension, l'alimentation est coupée automatiquement de manière à éviter d'endommager les hauts-parleurs.
- N'exercez pas de pression excessive sur la façade et sur la fenêtre d'affichage.
- N'exposez pas la façade à la chaleur ou à des températures élevées ou à l'humidité. Evitez de la laisser dans un véhicule en stationnement, sur le tableau de bord ou la plage arrière.

#### Conseil

Lorsque vous emportez la façade, glissez-la dans l'étui spécial fourni.

## Fixation de la façade

Fixez la partie **(A)** de la façade à la partie **(B)** de l'appareil comme illustré et poussez le côté gauche en position jusqu'à ce qu'il émette un "clac".

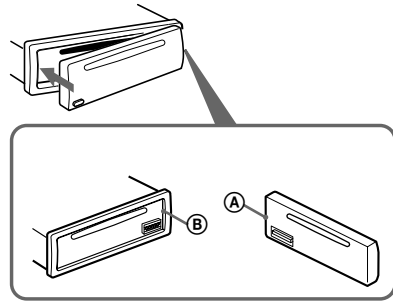

#### Remarque

Ne posez rien sur la surface interne de la façade.

# Réglage de l'horloge

L'horloge à affichage numérique fonctionne suivant un cycle de 12 heures.

Exemple : Pour régler l'heure sur 10:08

- 1 Appuyez sur **(DSPL)** pendant 2 secondes. L'indication des heures se met à clignoter.

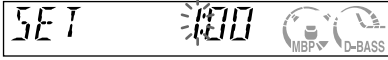

- 1 Appuyez sur l'un des côtés de la touche volume +/- pour régler l'heure.
- 2 Appuyez sur **(SEL)**. L'indication des minutes se met à clignoter.
- 3 Appuyez sur l'un des côtés de la touche volume +/- pour régler les minutes.

- 2 Appuyez sur **(DSPL)**.

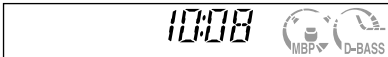

L'horloge démarre. Lorsque le réglage de l'horloge est terminé, l'affichage revient au mode de lecture normale.

# Lecteur CD

## Lecture d'un disque

Insérez le disque (avec l'étiquette vers le haut).

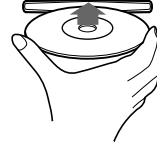

La lecture démarre automatiquement.

Si un CD se trouve déjà dans l'appareil, appuyez plusieurs fois de suite sur **(SRC)** jusqu'à ce que l'indication "CD" apparaisse pour commencer la lecture.

Pour	Appuyez sur
Arrêter la lecture	<b>(▲)</b> ou <b>(OFF)</b>
Ejecter le disque	<b>(▲)</b>
Passer d'une plage à l'autre – Capteur de musique automatique	<b>(SEEK/AMS)</b> ( <b>(◀◀/▶▶)</b> ) [une fois pour chaque plage]
Avance rapide/ Retour – Recherche manuelle	<b>(SEEK/AMS)</b> ( <b>(◀◀/▶▶)</b> ) [maintenir jusqu'à l'endroit souhaité]

### Remarque

Lorsque la dernière plage du disque est terminée, la lecture reprend à partir de la première plage du CD.

## Rubriques d'affichage

Lorsque le disque/la plage change, tout titre préenregistré du nouveau disque/de la nouvelle plage est automatiquement affiché.

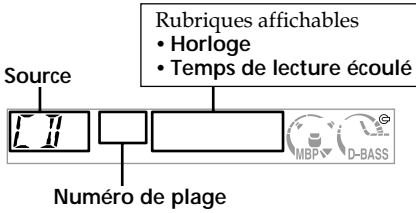

Pour	Appuyez sur
Modifier la rubrique d'affichage	(DSPL)

## Lecture répétée de plages

— Lecture répétée

La lecture de la plage en cours se répète lorsque la fin de cette plage est atteinte.

En cours de lecture, appuyez sur (3) (REP) jusqu'à ce que l'indication "REP" apparaisse dans la fenêtre d'affichage.

La lecture répétée démarre.

Pour revenir en mode de lecture normale, appuyez à nouveau sur (3) (REP).

## Lecture de plages dans un ordre quelconque

— Lecture aléatoire

Vous pouvez choisir d'écouter les plages du disque selon un ordre aléatoire.

En cours de lecture, appuyez sur (4) (SHUF) jusqu'à ce que l'indicateur "SHUF" apparaisse dans la fenêtre d'affichage.

La lecture aléatoire démarre.

Pour revenir en mode de lecture normale, appuyez à nouveau sur (4) (SHUF).

# Radio

L'appareil peut mémoriser jusqu'à 6 stations par bande (FM1, FM2, FM3, AM1 et AM2).

## Attention

Pour syntoniser des stations pendant que vous conduisez, nous vous conseillons d'utiliser la fonction de mémorisation du meilleur accord (BTM) de façon à éviter les accidents.

## Mémorisation automatique des stations

— Mémorisation du meilleur accord (BTM)

L'appareil sélectionne les stations émettant avec le signal le plus puissant dans la bande sélectionnée et il les mémorise dans l'ordre de leurs fréquences.

- 1 Appuyez plusieurs fois sur **(SRC)** pour sélectionner la radio.
- 2 Appuyez plusieurs fois sur **(MODE)** pour sélectionner la bande de fréquence.
- 3 Appuyez sur **(BTM)** pendant 2 secondes.

L'appareil mémorise les stations sous les touches numériques dans l'ordre de leur fréquence. Un bip retentit lorsque le réglage est mémorisé.

### Remarques

- Si seulement quelques stations peuvent être captées en raison de faibles signaux, certaines touches numériques conservent leur réglage préalable.
- Si un numéro est indiqué dans la fenêtre d'affichage, l'appareil commence la mémorisation des stations à partir de la station affichée.

## Mémorisation des stations souhaitées uniquement

Vous pouvez mémoriser manuellement les stations souhaitées sur n'importe quelle touche numérique.

- 1 Appuyez plusieurs fois sur **(SRC)** pour sélectionner la radio.
- 2 Appuyez plusieurs fois de suite sur **(MODE)** pour sélectionner la bande de fréquence.
- 3 Appuyez sur l'un des deux côtés de **(SEEK/AMS)** pour accorder la station que vous souhaitez mémoriser.
- 4 Appuyez sur la touche numérique souhaitée (**1** à **6**) jusqu'à l'affichage de l'indication "MEM".  
Le numéro apparaît dans la fenêtre d'affichage.

### Remarque

Si vous essayez de mémoriser une autre station sous une touche numérique déjà utilisée, la station précédemment mémorisée est supprimée.

## Ecoute des stations mémorisées

- 1 Appuyez plusieurs fois sur **(SRC)** pour sélectionner la radio.
- 2 Appuyez plusieurs fois de suite sur **(MODE)** pour sélectionner la bande de fréquence.
- 3 Appuyez sur la touche numérique **(1 à 6)** sous laquelle la station désirée est mémorisée.

### Si l'accord prédéfini ne fonctionne pas

— Syntonisation automatique/Mode recherche locale

#### Syntonisation automatique :

Appuyez plusieurs fois sur l'un des côtés de **(SEEK/AMS)** pour rechercher la station.

Le balayage s'arrête lorsque l'appareil capte une station. Appuyez sur l'un des côtés de **(SEEK/AMS)** jusqu'à ce que la station désirée soit captée.

#### Mode recherche locale :

Si le réglage automatique s'arrête trop souvent, appuyez plusieurs fois sur la touche **(SENS)** jusqu'à ce que l'indicateur "LCL" apparaisse dans la fenêtre d'affichage.



L'indication "LCL" est affichée.

Seules les stations dont les signaux sont suffisamment puissants seront accordées.

#### Conseil

Si vous connaissez la fréquence de la station que vous désirez écouter, appuyez sur l'un des côtés de **(SEEK/AMS)** jusqu'à ce que la fréquence souhaitée apparaisse (syntonisation manuelle).

### Si la réception FM est faible

— Mode monaural

Au cours de la réception radio, appuyez plusieurs fois sur **(SENS)** jusqu'à ce que l'indicateur "MONO" apparaisse dans la fenêtre d'affichage.



L'indication "MONO" est affichée.

La qualité sonore s'en trouve améliorée, mais le son est diffusé en mode monaural (l'indication "ST" disparaît).

Pour revenir au mode normal, appuyez de nouveau sur **(SENS)**.



## Autres fonctions

### Réglage des caractéristiques du son

Vous pouvez régler les graves, les aigus ainsi que la balance gauche-droite et la balance avant-arrière.

- 1 Sélectionnez le paramètre que vous voulez régler en appuyant plusieurs fois de suite sur **(SEL)**.

Chaque fois que vous appuyez sur **(SEL)**, la source change comme suit :

BAS (graves) → TRE (aigus) →  
BAL (balance gauche-droite) →  
FAD (balance avant-arrière)

- 2 Réglez la rubrique sélectionnée en appuyant sur l'un des deux côtés de la touche du volume +/-.

**Remarque**

Effectuez ce réglage dans les 3 secondes après avoir sélectionné le paramètre.

### Atténuation rapide du son

Appuyez sur **(ATT)**.

“ATT” apparaît dans la fenêtre d’affichage.

Pour restaurer le niveau précédent du volume, appuyez à nouveau sur **(ATT)**.

### Annulation du bip

Appuyez sur **(6)** tout en appuyant sur **(SEL)**.

Pour réactiver le bip, appuyez à nouveau sur ces boutons.

**Remarque**

Si vous raccordez un amplificateur en option et que vous n'utilisez pas l'amplificateur intégré, le bip sonore est désactivé.

## Sélection des réglages favoris — Mes réglages favoris (MBP)

Lorsque vous voyagez seul, vous pouvez profiter de l'environnement sonore le plus confortable avec "Mes réglages favoris". "Mes réglages favoris" dispose de deux préréglages qui règlent le niveau de son de la balance gauche-droite et de la balance avant-arrière. Vous pouvez sélectionner l'une ou l'autre facilement avec la touche MBP.

Fenêtre d'affichage	Niveau de balance gauche-droite		Niveau de balance avant-arrière	
	Droite	Gauche	Avant	Arrière
MBP-A	-4 dB	0	0	-4 dB
MBP-B	0	-4 dB	0	-4 dB
MBP-OFF	0	0	0	0

Appuyez plusieurs fois sur **(MBP)** jusqu'à ce que la position d'écoute voulue soit sélectionnée.

Le mode "Mes réglages favoris" est affiché dans la fenêtre d'affichage selon l'ordre indiqué dans le tableau.



Si vous souhaitez régler le niveau sonore de la balance gauche-droite et de la balance avant-arrière avec une plus grande précision, utilisez la touche **(SEL)**. (page 13)

### Remarques

- Lorsque BAL (balance gauche-droite) ou FAD (balance avant-arrière) dans "Réglage des caractéristiques du son" (page 13) est réglé, le réglage MBP revient sur OFF.
- Lorsque MBP est réglé sur OFF, le réglage BAL et FAD est activé.

## Renforcement des graves — D-bass

— D-bass

Vous pouvez exploiter des graves claires et puissantes. La fonction D-bass renforce les signaux de basse fréquence et les signaux de haute fréquence avec une courbe plus tendue qu'une fonction d'accentuation classique. Vous entendez plus distinctement les graves, même si le volume de la partie vocale reste au même niveau. Vous pouvez renforcer et ajuster les graves à l'aide de la touche **(D)** (D-BASS).

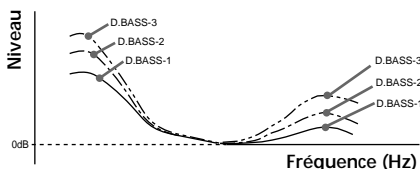

### Réglage de la courbe des graves

Appuyez plusieurs fois de suite sur **(D)** (D-BASS) pour sélectionner la courbe des graves voulue.

L'effet s'intensifie à mesure que la valeur D-BASS augmente.

### Remarque

Les graves peuvent être distordues au même volume. Si les graves sont distordues, sélectionnez une courbe de graves moins efficace.

## Entretien

### Remplacement du fusible

En cas de remplacement du fusible, veillez à utiliser un fusible dont l'intensité correspond à celle inscrite sur le fusible. Si le fusible grille, vérifiez le branchement de l'alimentation et remplacez le fusible. Si le fusible grille une nouvelle fois après avoir été remplacé, cela peut révéler une défaillance interne de l'appareil. Le cas échéant, consultez un revendeur Sony.

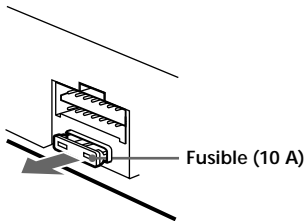

### Avertissement

N'utilisez jamais de fusible dont l'intensité dépasse celle du fusible fourni avec l'appareil, car vous risqueriez d'endommager l'appareil.

### Nettoyage des connecteurs

L'appareil ne peut pas fonctionner correctement si les connecteurs entre l'appareil et la façade sont souillés. Pour éviter cela, enlevez la façade (page 8) et nettoyez les connecteurs à l'aide d'un coton-tige imbibé d'alcool. N'exercez pas une pression trop forte. Vous risquez sinon d'endommager les connecteurs.

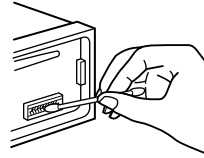

Autoradio

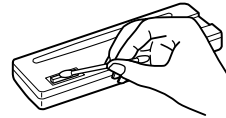

Dos de la façade

### Remarques

- Pour des raisons de sécurité, coupez le moteur avant de nettoyer les connecteurs et retirez la clé du contact.
- Ne touchez jamais les connecteurs directement avec les mains ou avec un ustensile métallique.

suite à la page suivante →

## Remplacement de la pile au lithium

Lorsque la pile s'affaiblit, l'autonomie de la mini-télécommande diminue. Remplacez la pile par une nouvelle pile au lithium CR2025. L'utilisation de toute autre pile peut présenter un risque d'incendie ou d'explosion.

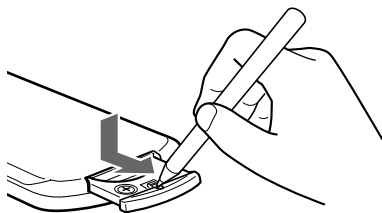

côté + vers le haut

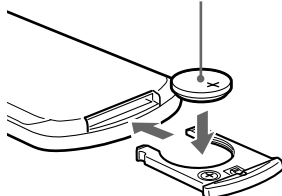

### Remarques sur la pile au lithium

- Gardez la pile au lithium hors de portée des enfants. En cas d'ingestion de la pile, consultez immédiatement un médecin.
- Nettoyez la pile au moyen d'un chiffon sec pour assurer un contact optimal.
- Veillez à respecter les polarités correctes lors de la mise en place de la pile.
- Ne saisissez pas la pile avec des pinces métalliques, car cela risque de provoquer un court-circuit.

#### AVERTISSEMENT

Utilisée de façon incorrecte, la pile peut exploser. Ne pas la recharger, la démonter ni la jeter au feu.

## Retrait de l'appareil

### 1 Déposez la façade.

❶ Retirez le panneau avant (page 8).

❷ Appuyez sur l'attache du panneau avant avec un tournevis fin.

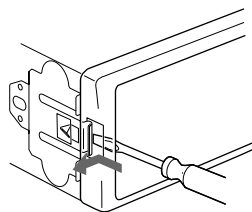

❸ Répétez l'étape ❷ pour l'autre côté.

### 2 Retirez l'appareil

❶ Utilisez un tournevis fin pour enfoncer l'attache du côté gauche de l'appareil, puis tirez le côté gauche de l'appareil jusqu'à son dégagement complet de la cage de montage.

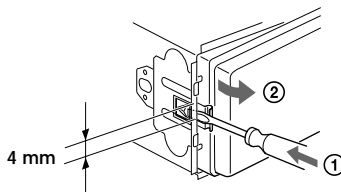

❷ Répétez l'étape ❶ du côté droit.

❸ Faites glisser l'appareil en dehors de sa cage de montage.

# Spécifications

## Lecteur CD

Rapport signal-bruit	90 dB
Réponse en fréquence	10 – 20.000 Hz
Pleurage et scintillement	En dessous du seuil mesurable

## Radio

### FM

Plage de syntonisation	87,5 – 108,0 MHz
Borne d'antenne	Connecteur d'antenne externe
Fréquence intermédiaire	10,7 MHz
Sensibilité utile	11 dBf
Sélectivité	75 dB à 400 kHz
Rapport signal-bruit	65 dB (stéréo), 68 dB (mono)
Distorsion harmonique à 1 kHz	0,7 % (stéréo), 0,5 % (mono)
Séparation	33 dB à 1 kHz
Réponse en fréquence	30 – 15.000 Hz

### AM

Plage de syntonisation	531 – 1.602 kHz
Borne d'antenne	Connecteur d'antenne externe
Fréquence intermédiaire	10,7 MHz/450 kHz
Sensibilité	30 $\mu$ V

## Amplificateur de puissance

Sorties	Sorties pour haut-parleurs (connecteurs de sécurité)
Impédance de haut-parleurs	4 – 8 ohms
Puissance utile maximum	45 W $\times$ 4 (à 4 ohms)

## Caractéristiques générales

Sorties	Sorties audio (arrière) Borne de commande de relais d'antenne électrique Borne de commande d'amplificateur de puissance
Commandes de tonalité	Graves $\pm$ 9 dB à 100 Hz Aigus $\pm$ 9 dB à 10 kHz
Puissance de raccordement	Batterie de voiture 12 V CC (masse négative)
Dimensions	Approx. 178 $\times$ 50 $\times$ 176 mm (L $\times$ H $\times$ P)
Dimensions de montage	Approx. 182 $\times$ 53 $\times$ 161 mm (L $\times$ H $\times$ P)
Poids	Approx. 1,2 kg
Accessoires fournis	Éléments d'installation et de raccordement (1 jeu) Étui pour la façade (1)
Accessoires optionnels	Mini-télécommande RM-X114

### Remarque

*Cet appareil ne peut pas être branché sur un préamplificateur numérique ou un égaliseur.*

*La conception et les spécifications sont sujettes à modifications sans préavis.*

---

# Dépannage

La liste de contrôle suivante vous aidera à remédier aux problèmes que vous pourriez rencontrer avec cet appareil.  
Avant de passer en revue la liste de contrôle ci-dessous, vérifiez les procédures de raccordement et d'utilisation.

---

## Généralités

---

### Pas de son.

- Réglez le volume avec la touche volume +.
- Annulez la fonction ATT.
- Réglez la commande de la balance avant-arrière dans la position centrale pour un système avec deux enceintes.

---

### Le contenu de la mémoire a été effacé.

- La touche RESET a été enfoncée.  
→ Recommencez la procédure d'enregistrement dans la mémoire.
- Le cordon d'alimentation ou la batterie a été déconnecté.
- Le cordon d'alimentation n'est pas raccordé correctement.

---

### Aucun bip sonore.

- Le bip sonore a été désactivé (page 13).
- Un amplificateur de puissance en option est raccordé et vous n'utilisez pas l'amplificateur intégré.

---

### Les indications disparaissent/n'apparaissent pas dans la fenêtre d'affichage.

- L'affichage de l'horloge disparaît si vous appuyez sur **(OFF)** pendant 2 secondes.  
→ Appuyez une nouvelle fois sur **(OFF)** pendant 2 secondes pour afficher l'horloge.
- Déposez la façade et nettoyez les connecteurs. Pour plus de détails, voir la procédure "Nettoyage des connecteurs" (page 15).

---

### Les stations mémorisées et l'heure sont effacées.

#### Le fusible a grillé.

#### Des sons sont émis lorsque la clé de contact est sur la position ON, ACC ou OFF.

Les fils de commande ne correspondent pas au connecteur d'alimentation d'accessoire du véhicule.

---

---

### Aucune alimentation ne parvient à l'appareil.

- Vérifiez les raccordements. Si tout est en ordre, vérifiez le fusible.
- Le véhicule ne dispose pas de position ACC.  
→ Appuyez sur **(SRC)** (ou insérez un disque) pour allumer l'appareil.

---

### L'appareil est alimenté en continu.

Le véhicule n'a pas de position ACC.

---

### L'antenne électrique ne sort pas.

L'antenne électrique n'a pas de relais.

---

---

## lecture CD

---

### Impossible d'introduire un disque.

- Un autre CD est déjà en place.
- Le CD est introduit à l'envers en forçant ou dans le mauvais sens.

---

### La lecture ne commence pas.

- Disque encrassé ou défectueux.
- CD-R/CD-RW non finalisé.
- Vous avez essayé de lire un CD-R/CD-RW qui n'est pas conçu pour l'usage audio.
- Il est possible que ce lecteur ne lise pas certains CD-R/CD-RW selon l'équipement utilisé pour l'enregistrement ou l'état du disque.

---

### Un disque est éjecté automatiquement.

La température ambiante dépasse 50°C.

---

### Le CD n'est pas éjecté.

### Les touches de commande sont inopérantes.

Appuyez sur la touche RESET.

---

### Le son est irrégulier à cause des vibrations.

- L'appareil est installé suivant un angle de plus de 60°.
- L'appareil n'a pas été installé à un endroit suffisamment stable de la voiture.

---

### Le son saute.

Disque encrassé ou défectueux.

---

## Réception radio

Impossible de syntoniser une présélection.

- Enregistrez la fréquence correcte dans la mémoire.
- Le signal d'émission est trop faible.

Impossible de recevoir les stations.

Le son comporte des parasites.

- Raccordez un fil de commande d'antenne électrique (bleu) ou un fil d'alimentation d'accessoire (rouge) au câble d'alimentation de l'amplificateur d'antenne de la voiture. (Uniquement si votre voiture est équipée d'une antenne FM/AM intégrée dans la vitre arrière/latérale.)
- Vérifiez les connexions de l'antenne du véhicule.
- L'antenne automatique ne sort pas.  
→ Vérifiez les connexions du fil de commande de l'antenne électrique.
- Vérifiez la fréquence.

La syntonisation automatique est impossible.

- Le mode de recherche local est réglé sur "ON".  
→ Réglez le mode de recherche local sur "OFF" (page 12).
- Le signal d'émission est trop faible.  
→ Effectuez un accord manuel.

L'indication "ST" clignote.

- Syntonisez la fréquence correctement.
- Le signal d'émission est trop faible.  
→ Sélectionnez le mode de réception monaural (page 12).

Une émission diffusée en stéréo est entendue en monaural.

- L'appareil est en mode de réception monaural.
- Annulez le mode de réception monaural (page 12).

## Affichages/Messages d'erreur

### Affichages d'erreur

Les indications suivantes clignotent pendant environ 5 secondes et une alarme retentit.

#### Err04

Un CD est souillé ou a été introduit à l'envers.

- Nettoyez ou introduisez correctement le CD.

#### Err99

Le lecteur CD ne peut pas fonctionner en raison de problèmes rencontrés.

- Appuyez sur la touche RESET de l'appareil.

Si ces solutions ne permettent pas de remédier au problème, consultez votre revendeur Sony le plus proche.

### Messages

"....." OU "....."

Vous avez atteint le début ou la fin du disque et vous ne pouvez pas aller plus loin.

---

# Benvenuti !

Grazie per l'acquisto del lettore di compact disc Sony. Utilizzando i seguenti accessori di controllo sarà possibile usufruire di una varietà di funzioni:

## **Accessorio di comando opzionale**

Telecomando a scheda RM-X114

**CLASS 1  
LASER PRODUCT**

Questa etichetta è posta nella parte inferiore esterna.

**CAUTION—INVISIBLE LASER RADIATION WHEN OPEN  
DO NOT STARE INTO BEAM OR  
VIEW DIRECTLY WITH OPTICAL INSTRUMENTS**

Questa etichetta si trova nel rivestimento interno dell'unità.



# Indice

Posizione dei comandi .....	4
Precauzioni .....	6
Note sui dischi .....	6

## Operazioni preliminari

Azzeramento dell'apparecchio .....	7
Estrazione del pannello frontale .....	8
Impostazione dell'orologio .....	9

## Letture CD

Riproduzione di un CD .....	9
Voci visualizzate .....	10
Riproduzione ripetuta dei brani — Riproduzione ripetuta .....	10
Riproduzione casuale dei brani — Riproduzione in ordine casuale .....	10

## Radio

Memorizzazione automatica delle stazioni — BTM (memorizzazione automatica delle emittenti con sintonia migliore) .....	11
Memorizzazione delle stazioni desiderate .....	11
Ricezione delle stazioni memorizzate .....	12

## Altre funzioni

Regolazione delle caratteristiche dell'audio .....	13
Attenuazione rapida del suono .....	13
Disattivazione del segnale acustico .....	13
Selezione della posizione del suono — Posizione ottimale dell'audio (MBP) ....	14
Enfatizzazione dei bassi — D-bass .....	14

## Informazioni aggiuntive

Manutenzione .....	15
Rimozione dell'apparecchio .....	16
Caratteristiche tecniche .....	17
Guida alla soluzione dei problemi .....	18
Messaggi di errore/Messaggi .....	19

# Posizione dei comandi

Fare riferimento alle pagine indicate per ulteriori dettagli.

**CD** : durante la riproduzione

**RADIO** : durante la ricezione radio

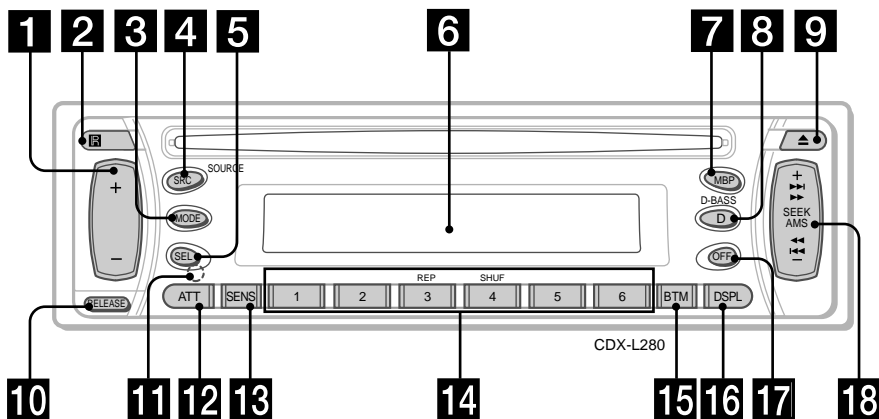

- 1** Tasto del volume +/- 9, 13
- 2** Ricevitore per il telecomando a scheda
- 3** Tasto MODE  
**RADIO** 11, 12
- 4** Tasto SRC (SOURCE) (TUNER/CD)  
9, 11, 12
- 5** Tasto SEL (selezione) 9, 13, 14
- 6** Finestra del display
- 7** Tasto MBP (Posizione ottimale dell'audio) 14
- 8** Tasto D (D-BASS) 14
- 9** Tasto ▲ (espulsione) 9
- 10** Tasto RELEASE (rilascio pannello frontale) 8
- 11** Tasto RESET (situato nella parte anteriore dell'apparecchio, dietro al pannello frontale) 7
- 12** Tasto ATT (attenuazione) 13
- 13** Tasto SENS 12

- 14** Tasti numerici 13  
**CD**
  - ③ REP 10
  - ④ SHUF 10**RADIO** 11, 12
- 15** Tasto BTM (memorizzazione automatica delle emittenti con sintonia migliore) 11
- 16** Tasto DSPL (per cambiare il modo del display) 9, 10
- 17** Tasto OFF\* 8, 9
- 18** Tasto SEEK/AMS +/-  
**CD** 9  
**RADIO** 11, 12,

\* **Informazioni importanti per quando si effettua l'installazione su un'auto sprovvista della posizione ACC (accessoria) sull'interruttore di accensione**  
Accertarsi di premere **OFF** sull'apparecchio per 2 secondi per disattivare il display dell'orologio dopo aver spento il motore.  
Diversamente, il display non viene disattivato causando lo scaricamento della batteria.

**Telecomando a scheda RM-X114  
(opzionale)**

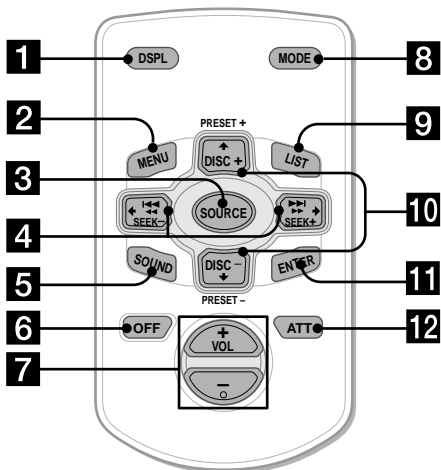

I tasti del telecomando a scheda corrispondenti a quelli dell'apparecchio controllano le stesse funzioni.

- 1 Tasto DSPL
- 2 Tasto MENU\*
- 3 Tasto SOURCE
- 4 Tasti SEEK (←/→)
- 5 Tasto SOUND  
(utilizzato come il tasto 5 SEL in questo apparecchio)
- 6 Tasto OFF
- 7 Tasti VOL (+/-)
- 8 Tasto MODE
- 9 Tasto LIST\*
- 10 Tasti DISC\*/PRESET (↑/↓)
- 11 Tasto ENTER\*
- 12 Tasto ATT

\* Non disponibile per il presente modello

**Nota**

Se l'apparecchio viene spento premendo (OFF) per 2 secondi, non sarà possibile farlo funzionare con il telecomando a scheda a meno che non venga premuto (SRC) sull'apparecchio o venga prima inserito un disco per attivare l'apparecchio.

**Suggerimento**

Per i dettagli su come sostituire le batterie, fare riferimento alla sezione relativa alla "Sostituzione della batteria al litio" (pagina 16).

## Precauzioni

- Se l'auto è stata parcheggiata al sole, attendere che l'apparecchio si raffreddi prima di utilizzarlo.
- L'antenna elettrica si estende automaticamente mentre l'apparecchio è in funzione.

Per eventuali domande o problemi riguardanti l'apparecchio non trattati nel presente manuale, rivolgersi al più vicino rivenditore Sony.

## Formazione di condensa

Nei giorni di pioggia o in zone molto umide, è possibile che l'umidità si condensi sulle lenti all'interno del lettore e sul display, impedendo il corretto funzionamento dell'apparecchio. In questo caso, rimuovere il disco e attendere per circa un'ora in modo che l'umidità evapori completamente.

## Per mantenere una qualità elevata del suono

Fare attenzione a non versare alcun liquido sull'apparecchio o sui CD.

## Note sui dischi

- Per mantenere puliti i CD, non toccare la superficie e maneggiarli tenendoli per il bordo.
- Tenere i CD nella loro custodia o in un apposito contenitore quando non vengono utilizzati. Non esporre i CD a temperature elevate ed evitare di lasciarli nell'auto parcheggiata al sole o sul cruscotto/ripiano posteriore.

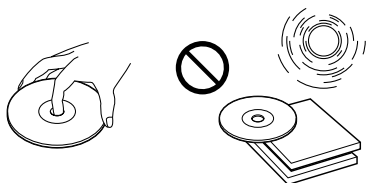

- Non applicare etichette sui CD e non utilizzarli con residui adesivi o inchiostro, onde evitare l'arresto del CD durante la riproduzione o danni all'apparecchio e ai CD stessi.

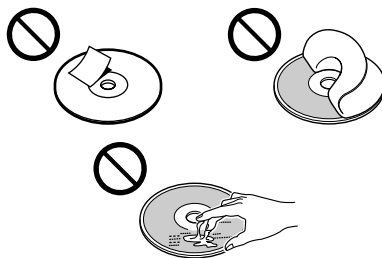

- Non utilizzare dischi su cui sono applicate etichette o adesivi. Se vengono utilizzati tali tipi di disco, potrebbero verificarsi i seguenti problemi di funzionamento:
  - Impossibilità di estrarre il disco (staccandosi dal disco, l'etichetta o l'adesivo causano l'inceppamento del meccanismo di espulsione).
  - Impossibilità di leggere i dati audio in modo corretto (ad esempio, la riproduzione salta o non funziona) a causa del restringimento dovuto al calore di un adesivo o di un'etichetta che ha deformato il disco.
- Non riprodurre dischi dalla forma irregolare quali CD a forma di cuore o di stella con questo apparecchio, onde evitare problemi di funzionamento al lettore. Non utilizzare questo genere di dischi.
- Non è possibile riprodurre CD da 8 cm.
- Prima della riproduzione, pulire i CD con un panno apposito disponibile in commercio. Pulire ciascun disco partendo dal centro verso l'esterno. Non usare solventi come benzina, acqueragia, detersivi disponibili in commercio o spray antistatici per dischi analogici.



## Note sui CD-R/CD-RW

- Su questo apparecchio è possibile riprodurre CD-R (CD registrabili)/CD-RW (CD riscrivibili) audio.  
Controllare i seguenti marchi per distinguere i CD-R/CD-RW audio.



I seguenti marchi indicano che i CD non sono di tipo audio.



- Alcuni CD-R/CD-RW potrebbero non venire riprodotti su questo apparecchio (a seconda dell'apparecchiatura utilizzata per la registrazione o delle condizioni del CD).
  - Non è possibile riprodurre CD-R/CD-RW non finalizzati\*.
- \* Processo necessario affinché un CD-R/CD-RW registrato possa essere riprodotto su un lettore di CD audio.

## Operazioni preliminari

### Azzeramento dell'apparecchio

Se si utilizza l'apparecchio per la prima volta o si è sostituita la batteria dell'auto, è necessario azzerare l'apparecchio.

Rimuovere il pannello frontale e premere il tasto RESET con un oggetto appuntito, come una penna a sfera.

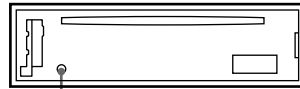

Tasto RESET

#### Nota

Premendo il tasto RESET verranno cancellate le impostazioni dell'orologio e alcune funzioni memorizzate.

## Estrazione del pannello frontale

Il pannello frontale di questo apparecchio può essere estratto per evitare il furto dell'apparecchio.

### Segnale di avvertimento

Se la chiave di accensione si trova nella posizione OFF senza che il pannello frontale sia stato rimosso, viene emesso per alcuni secondi un segnale acustico di avvertimento. Se si collega un amplificatore di potenza opzionale e non si utilizza l'amplificatore incorporato, il segnale di avvertimento viene disattivato.

#### 1 Premere (OFF)\*.

La riproduzione di CD o la ricezione di programmi radio si arresta (rimangono attivi il display e l'illuminazione dei tasti).

\* Se l'auto è priva della posizione ACC per la chiave di avviamento, accertarsi di disattivare l'apparecchio premendo (OFF) per 2 secondi onde evitare di scaricare la batteria.

#### 2 Premere (RELEASE), quindi tirare verso l'esterno.

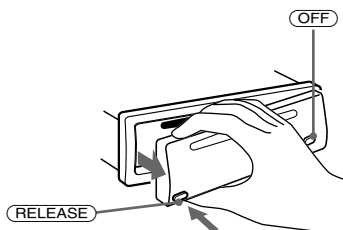

#### Note

- Se si estrae il pannello mentre l'apparecchio è ancora acceso, l'alimentazione viene disattivata automaticamente per evitare di danneggiare i diffusori.
- Fare attenzione a non far cadere il pannello frontale e a non esercitare una pressione eccessiva sul pannello o sul relativo display.
- Non esporre il pannello frontale a temperature elevate o umidità. Evitare di lasciarlo nell'auto parcheggiata o sul cruscotto/ripiano posteriore.

#### Suggerimento

Durante il trasporto conservare il pannello frontale nell'apposita custodia in dotazione.

## Applicazione del pannello frontale

Applicare la parte (A) del pannello frontale alla parte (B) dell'apparecchio come mostrato nell'illustrazione e premere il lato sinistro finché non scatta in posizione.

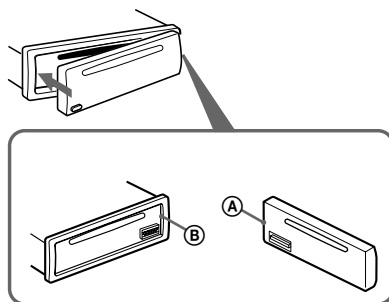

#### Nota

Non collocare alcunché sulla superficie interna del pannello frontale.

# Impostazione dell'orologio

L'orologio mostra l'indicazione digitale dell'ora in base al sistema delle 12 ore.

Esempio: per impostare l'ora sulle 10:08

- 1 Premere **(DSPL)** per 2 secondi.  
L'indicazione dell'ora lampeggia.

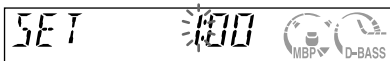

- 1 Per impostare l'ora, premere uno dei lati del tasto del volume +/-.
- 2 Premere **(SEL)**.  
L'indicazione dei minuti lampeggia.
- 3 Per impostare i minuti, premere uno dei lati del tasto del volume +/-.

- 2 Premere **(DSPL)**.



L'orologio viene attivato. Quando l'impostazione dell'orologio è completata, il display torna al modo di riproduzione normale.

# Lettores CD

## Riproduzione di un CD

Inserire un CD (lato etichetta verso l'alto).

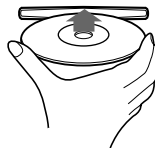

La riproduzione inizia automaticamente.

Se è già inserito un CD, premere più volte **(SRC)** finché non appare "CD" per avviare la riproduzione.

Per	Premere
Interrompere la riproduzione	<b>(▲)</b> o <b>(OFF)</b>
Estrarre il CD	<b>(▲)</b>
Saltare i brani – Sensore musicale automatico	<b>(SEEK/AMS)</b> ( <b>(◀◀)</b> / <b>(▶▶)</b> ) [una volta per ciascun brano]
Procedere velocemente in avanti/all'indietro – Ricerca manuale	<b>(SEEK/AMS)</b> ( <b>(◀◀)</b> / <b>(▶▶)</b> ) [tenere premuto fino al punto desiderato]

### Nota

Quando termina l'ultimo brano del CD, la riproduzione viene riavviata dal primo brano.

## Voci visualizzate

Quando si cambia CD o brano, viene visualizzato automaticamente ciascun titolo preregistrato del nuovo CD o brano.

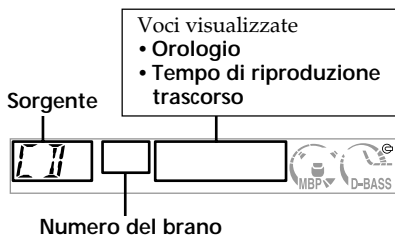

Per	Premere
Cambiare voce nel display	(DSPL)

## Riproduzione ripetuta dei brani — Riproduzione ripetuta

Il brano corrente viene riprodotto di nuovo quando raggiunge la fine.

Durante la riproduzione, premere (3) (REP) finché l'indicatore "REP" non appare sul display.

Viene avviata la riproduzione ripetuta.

Per tornare al modo di riproduzione normale, premere di nuovo (3) (REP).

## Riproduzione casuale dei brani — Riproduzione in ordine casuale

È possibile selezionare la riproduzione dei brani del disco corrente in ordine casuale.

Durante la riproduzione, premere (4) (SHUF) finché l'indicatore "SHUF" non appare sul display.

Viene avviata la riproduzione casuale.

Per tornare al modo di riproduzione normale, premere di nuovo (4) (SHUF).



# Radio

È possibile memorizzare fino a 6 stazioni per ogni banda (FM1, FM2, FM3, AM1 e AM2).

## Attenzione

Se le stazioni vengono sintonizzate durante la guida, usare la funzione BTM per evitare incidenti.

## Memorizzazione automatica delle stazioni

— BTM (memorizzazione automatica delle emittenti con sintonia migliore)

Questa funzione seleziona le stazioni radiofoniche che trasmettono il segnale più forte nella banda selezionata e le memorizza in ordine di frequenza.

- 1 Premere più volte **(SRC)** per selezionare la radio.
- 2 Premere **(MODE)** più volte per selezionare la banda.
- 3 Premere **(BTM)** per 2 secondi.  
L'apparecchio memorizza le stazioni seguendo l'ordine di frequenza sui tasti numerici. Quando l'impostazione è stata memorizzata viene emesso un segnale acustico.

### Note

- Se si ricevono solo poche stazioni a causa della debolezza dei segnali, alcuni tasti numerici manterranno la loro impostazione iniziale.
- Se il display visualizza un numero, l'apparecchio inizia a memorizzare le stazioni a partire da quella correntemente selezionata.

## Memorizzazione delle stazioni desiderate

È possibile preselezionare manualmente le stazioni desiderate sui tasti numerici prescelti.

- 1 Premere più volte **(SRC)** per selezionare la radio.
- 2 Premere **(MODE)** più volte per selezionare la banda.
- 3 Premere uno dei lati di **(SEEK/AMS)** per sintonizzarsi sulla stazione che si desidera memorizzare.
- 4 Premere il tasto numerico desiderato (da **(1)** a **(6)**) finché non appare "MEM".  
Nel display appare l'indicazione del tasto numerico.

### Nota

Se si tenta di memorizzare un'altra stazione sullo stesso tasto numerico, la stazione precedentemente memorizzata verrà eliminata.

## Ricezione delle stazioni memorizzate

- 1 Premere più volte (SRC) per selezionare la radio.
- 2 Premere (MODE) più volte per selezionare la banda.
- 3 Premere il tasto numerico (da ① a ⑥) su cui è memorizzata la stazione desiderata.

### Se non è possibile sintonizzarsi su una stazione preselezionata

— Sintonizzazione automatica/Modo di ricerca locale

#### Sintonizzazione automatica:

Premere uno dei lati di (SEEK/AMS) per cercare la stazione.

La ricerca si arresta non appena l'apparecchio riceve una stazione. Premere più volte uno dei lati di (SEEK/AMS) finché non viene ricevuta la stazione desiderata.

#### Modo di ricerca locale:

Se la sintonizzazione automatica si arresta di frequente, premere più volte (SENS) finché l'indicatore "LCL" non appare sul display.



Viene visualizzato l'indicatore "LCL".

Vengono sintonizzate solo le stazioni con un segnale relativamente forte.

#### Suggerimento

Se si conosce la frequenza della stazione che si desidera ascoltare, premere e tenere premuto uno dei lati di (SEEK/AMS) finché non viene visualizzata la frequenza desiderata (sintonizzazione manuale).

## Se la ricezione in FM stereo non è soddisfacente

— Modo monofonico

Durante la ricezione radio, premere più volte (SENS) finché l'indicatore "MONO" non appare sul display.

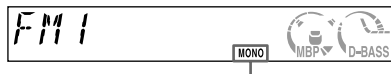

Viene visualizzato l'indicatore "MONO".

Il suono migliora ma diventa monofonico (scompare l'indicazione "ST").

Per tornare al modo normale, premere di nuovo (SENS).

## Altre funzioni

### Regolazione delle caratteristiche dell'audio

È possibile regolare bassi, acuti, bilanciamento e attenuatore.

- 1 Selezionare la voce da regolare premendo **(SEL)** più volte. Ogni volta che si preme **(SEL)**, le indicazioni nel display cambiano come segue:  
BAS (bassi) → TRE (acuti) →  
BAL (sinistra-destra) →  
FAD (anteriore-posteriore)

- 2 Regolare la voce selezionata premendo uno dei lati del tasto del volume +/-.

**Nota**

Regolare entro 3 secondi dalla selezione delle voci.

### Attenuazione rapida del suono

Premere **(ATT)**.  
"ATT" appare nel display.

Per ripristinare il volume precedente, premere **(ATT)** nuovamente.

### Disattivazione del segnale acustico

Premere **(6)** tenendo premuto **(SEL)**.

Per attivare di nuovo il segnale acustico, premere di nuovo questi tasti.

**Nota**

Se si collega un amplificatore di potenza opzionale e non si utilizza l'amplificatore incorporato, il segnale di avvertimento viene disattivato.

## Selezione della posizione del suono

### — Posizione ottimale dell'audio (MBP)

Se ci si trova alla guida senza passeggeri, è possibile ascoltare il suono in modo estremamente comodo grazie alla funzione "Posizione ottimale dell'audio".

Sono disponibili due preimpostazioni per la funzione "Posizione ottimale dell'audio", che consentono di regolare il livello sonoro del bilanciamento e dell'attenuatore. Il tasto MBP consente di selezionare facilmente queste preimpostazioni.

Finestra del display	Livello del bilanciamento		Livello dell'attenuatore	
	Destro	Sinistro	Anteriore	Posteriore
MBP-A	-4dB	0	0	-4dB
MBP-B	0	-4dB	0	-4dB
MBP-OFF	0	0	0	0

Premere più volte (MBP) fino ad individuare la posizione di ascolto desiderata.

Il modo relativo alla funzione "Posizione ottimale dell'audio" viene visualizzato nel display secondo l'ordine riportato nella tabella.



Se si desidera regolare in modo più preciso il livello audio del bilanciamento e dell'attenuatore, utilizzare il tasto (SEL) (pagina 13).

### Note

- Se vengono regolate le impostazioni BAL (bilanciamento) o FAD (attenuatore) nella sezione "Regolazione delle caratteristiche dell'audio" (pagina 13), l'impostazione MBP si disattiva.
- Se la funzione MBP viene disattivata, le impostazioni BAL e FAD vengono attivate.

## Enfatizzazione dei bassi

### — D-bass

È possibile ascoltare dei bassi chiari e potenti. La funzione D-bass enfatizza il segnale a bassa frequenza e il segnale ad alta frequenza con una curva più acuta rispetto ai bassi normali. È possibile ascoltare i bassi in maniera più chiara anche quando il volume rimane invariato. È possibile amplificare e regolare facilmente il suono dei bassi con il tasto (D) (D-BASS).

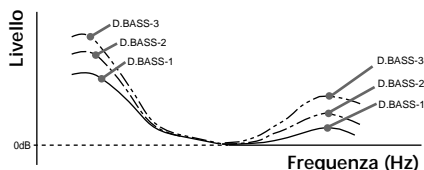

### Regolazione della curva dei bassi

Per selezionare il livello dei bassi desiderato, premere più volte (D) (D-BASS).

Maggiore è il numero relativo a D-BASS, maggiore risulta l'effetto.

### Nota

Ad alcuni livelli di volume, i bassi potrebbero risultare distorti. In questo caso, selezionare un livello dei bassi inferiore.

## Manutenzione

### Sostituzione del fusibile

Quando si sostituisce il fusibile, accertarsi di usare un fusibile dello stesso amperaggio di quello originale. Se il fusibile si brucia, controllare i collegamenti e sostituire il fusibile. Se dopo la sostituzione il fusibile si brucia di nuovo, potrebbe trattarsi di un problema interno. In tal caso, rivolgersi al più vicino rivenditore Sony.

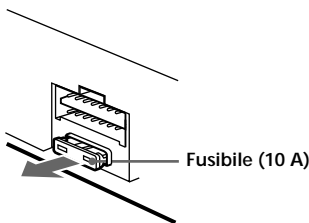

### Avvertenza

Non usare mai un fusibile con amperaggio superiore a quello del fusibile fornito in dotazione con l'apparecchio. Ciò potrebbe danneggiare l'apparecchio.

### Pulizia dei connettori

L'apparecchio potrebbe non funzionare correttamente se i connettori tra l'apparecchio e il pannello frontale non sono puliti. Per evitare tale problema, rimuovere il pannello frontale (pagina 8) e pulire i connettori con un bastoncino di cotone imbevuto di alcol. Non esercitare eccessiva pressione, onde evitare di danneggiare i connettori.

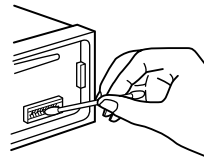

Apparecchio principale

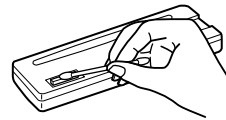

Parte posteriore del pannello frontale

### Note

- Per motivi di sicurezza, spegnere il motore prima di pulire i connettori e rimuovere la chiave dal dispositivo di avviamento.
- Non toccare i connettori direttamente con le dita o con oggetti in metallo.

continua alla pagina successiva →

## Sostituzione della batteria al litio

Quando la batteria si scarica, il raggio d'azione del telecomando a scheda diminuisce.

Sostituire la batteria con una batteria al litio CR2025 nuova. L'uso di tipi diversi di batteria potrebbe causare il rischio di incendi o di esplosioni.

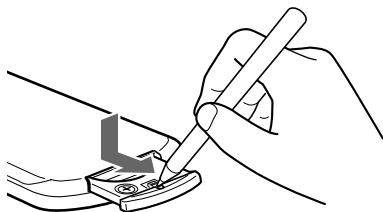

Con il segno + rivolto verso l'alto

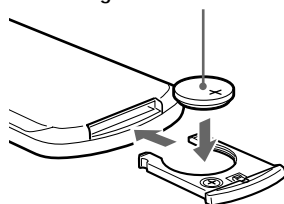

### Note sulla batteria al litio

- Tenere la batteria al litio fuori dalla portata dei bambini. In caso di ingestione, consultare immediatamente un medico.
- Per assicurare un buon contatto, pulire la batteria con un panno asciutto.
- Durante l'inserimento della batteria, assicurarsi di osservare la polarità corretta.
- Non maneggiare la batteria con pinze metalliche, onde evitare di causare un corto circuito.

### AVVERTENZA

La batteria può esplodere se usata scorrettamente. Non ricaricarla, non smontarla e non gettarla nel fuoco.

## Rimozione dell'apparecchio

### 1 Rimuovere il coperchio frontale

❶ Asportare il pannello frontale (pagina 8).

❷ Premere la linguetta all'interno del coperchio con un cacciavite sottile.

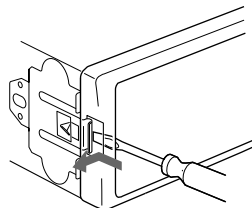

❸ Ripetere le operazioni del punto ❷ per l'altro lato.

### 2 Rimuovere l'apparecchio

❶ Usare un cacciavite sottile per spingere all'interno il fermaglio sul lato sinistro dell'apparecchio, quindi tirare verso l'esterno il lato sinistro fino a che il fermo non lascia la struttura.

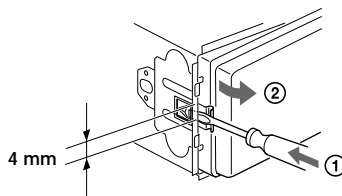

❷ Ripetere il punto ❶ per il lato destro.

❸ Estrarre l'apparecchio dalla struttura facendolo scorrere.

# Caratteristiche tecniche

## Lettore CD

Rapporto segnale-rumore	90 dB
Risposta in frequenza	10 – 20.000 Hz
Wow e flutter	Al di sotto del limite misurabile

## Sintonizzatore\*

### FM

Campo di sintonia	87,5 – 108,0 MHz
Terminale antenna	Connettore per antenna esterna
Frequenza intermedia	10,7 MHz
Sensibilità utilizzabile	11 dB
Selettività	75 dB a 400 kHz
Rapporto segnale-rumore	65 dB (stereo), 68 dB (mono)
Distorsione armonica a 1 kHz	0,7 % (stereo), 0,5 % (mono)
Separazione	33 dB a 1 kHz
Risposta in frequenza	30 – 15.000 Hz

### AM

Campo di sintonia	531 – 1.602 kHz
Terminale antenna	Connettore per antenna esterna
Frequenza intermedia	10,7 MHz/450 kHz
Sensibilità	30 $\mu$ V

\* di cui al par. 3 dell'Allegato A al D.M. 25/06/85 e al par. 3 dell'Allegato 1 al D.M. 27/08/87

## Amplificatore di potenza

Uscite	Uscite dei diffusori (connettori a tenuta)
Impedenza diffusori	4 – 8 ohm
Potenza di uscita massima	45 W $\times$ 4 (a 4 ohm)

## Caratteristiche generali

Uscite	Uscite audio (posteriori) Terminale di controllo del relé dell'antenna elettrica Terminale di controllo dell'amplificatore di potenza
Comandi tono	Bassi da $\pm 9$ dB a 100 Hz Acuti da $\pm 9$ dB a 10 kHz
Alimentazione	Batteria auto a 12 V CC (massa negativa)
Dimensioni	Circa 178 $\times$ 50 $\times$ 176 mm (l/a/p)
Dimensioni di montaggio	Circa 182 $\times$ 53 $\times$ 161 mm (l/a/p)
Peso	Circa 1,2 kg
Accessori in dotazione	Elementi per installazione e collegamento (1 set) Custodia del pannello frontale (1)
Accessori opzionali	Telecomando a scheda RM-X114

### Nota

Questo apparecchio non può essere collegato a un preamplificatore digitale o a un equalizzatore.

Il design e le caratteristiche tecniche sono soggetti a modifiche senza preavviso.

---

# Guida alla soluzione dei problemi

Fare riferimento alla seguente lista di verifica per risolvere gran parte dei problemi che potrebbero verificarsi nell'uso di questo apparecchio.

Prima di esaminare l'elenco qui riportato, verificare le procedure per il collegamento e l'uso dell'apparecchio.

---

## Generali

---

**Non viene prodotto alcun suono.**

- Regolare il volume con il tasto +.
- Disattivare la funzione ATT.
- Impostare il comando dell'attenuatore sulla posizione centrale per i sistemi a due diffusori.

---

**Il contenuto della memoria è stato cancellato.**

- È stato premuto il tasto RESET.  
→ Reinserire i dati in memoria.
- Il cavo di alimentazione o la batteria sono stati scollegati.
- Il cavo di alimentazione non è collegato correttamente.

---

**Nessun segnale acustico.**

- Il segnale acustico è disattivato (pagina 13).
- Un amplificatore di potenza opzionale è collegato e l'amplificatore incorporato non viene utilizzato.

---

**Il display non visualizza alcuna indicazione.**

- Il display dell'orologio scompare se viene premuto **OFF** per 2 secondi.  
→ Premere nuovamente **OFF** per 2 secondi per visualizzare l'orologio.
- Asportare il pannello frontale e pulire i connettori. Per ulteriori dettagli, vedere "Pulizia dei connettori" (pagina 15).

---

**Le stazioni memorizzate e l'ora esatta vengono cancellati.**

**Il fusibile si è bruciato.**

**Presenza di disturbi quando la chiave di accensione è nella posizione ON, ACC o OFF.**

I cavi non sono collegati correttamente al connettore di alimentazione degli accessori dell'auto.

---

---

**L'apparecchio non viene alimentato.**

- Controllare il collegamento. Se i collegamenti sono corretti, controllare il fusibile.
- L'auto è priva di posizione ACC.  
→ Premere **(SRC)** (o inserire un CD) per accendere l'apparecchio.

---

**L'apparecchio viene alimentato senza interruzione.**

L'auto è priva di posizione ACC.

---

**L'antenna elettrica non si estende.**

L'antenna elettrica è priva di scatola a relé.

---

---

## Riproduzione di CD

---

**Non è possibile caricare un disco.**

- È già caricato un altro CD.
- Il CD viene inserito forzatamente al contrario o nel modo sbagliato.

---

**La riproduzione non viene avviata.**

- Disco sporco o difettoso.
- Il CD-R/CD-RW non è finalizzato.
- Si è tentato di riprodurre un CD-R/CD-RW non audio.
- Alcuni CD-R/CD-RW potrebbero non venire riprodotti a causa dell'apparecchiatura con cui sono stati registrati o delle condizioni del disco stesso.

---

**Il disco viene espulso automaticamente.**

La temperatura ambiente supera 50°C.

---

**Il CD non viene espulso.**

**I tasti di funzionamento non producono alcun effetto.**

Premere il pulsante RESET.

---

**Il suono è irregolare a causa delle vibrazioni.**

- L'apparecchio è stato installato con un'inclinazione superiore a 60°.
- L'apparecchio non è stato installato in una parte stabile dell'auto.

---

**Il suono salta.**

Disco sporco o difettoso.

---



## Ricezione radiofonica

---

Non è possibile effettuare la sintonizzazione preselezionata.

- Memorizzare la frequenza corretta.
- Il segnale di trasmissione è troppo debole.

Le stazioni non possono essere ricevute.

L'audio è disturbato.

- Collegare un cavo di controllo dell'antenna elettrica (blu) o il cavo di alimentazione accessorio (rosso) al cavo di alimentazione di un preamplificatore dell'antenna per auto (solo se l'auto dispone di antenna FM/AM incorporata sul vetro posteriore/laterale).
- Controllare il collegamento dell'antenna dell'auto.
- L'antenna dell'auto non si estende.  
→ Controllare il collegamento del cavo di comando dell'antenna elettrica.
- Controllare la frequenza.

Non è possibile effettuare la sintonizzazione automatica.

- Il modo di ricerca locale è impostato su "ON".  
→ Impostare il modo di ricerca locale su "OFF" (pagina 12).
- Il segnale di trasmissione è troppo debole.  
→ Eseguire la sintonizzazione manuale.

L'indicazione "ST" lampeggia.

- Sintonizzare la frequenza con precisione.
- Il segnale di trasmissione è troppo debole.  
→ Impostare il modo di ricezione mono (pagina 12).

Un programma trasmesso in stereo viene udito in mono.

- L'apparecchio è impostato sul modo di ricezione mono.
- Annullare il modo di ricezione mono (pagina 12).
- 

## Messaggi di errore/ Messaggi

### Messaggi di errore

---

Le seguenti indicazioni lampeggiano per circa 5 secondi e viene emesso un segnale acustico.

#### Err04

- Il CD è sporco o inserito in senso contrario.  
→ Pulire o inserire correttamente il CD.

#### Err99

- L'apparecchio CD non funziona a causa di un problema non specificato.  
→ Premere il tasto RESET sull'apparecchio.
- 

Se le soluzioni qui riportate non risolvono il problema, rivolgersi al più vicino rivenditore Sony.

### Messaggi

---

"... .." O "....."

- È stato raggiunto l'inizio o la fine del CD e non è possibile proseguire.
-

---

# Welkom !

Dank u voor aankoop van deze Sony Compact Disc Player. Dit toestel biedt u tal van mogelijkheden die u nog beter kunt benutten met behulp van:

**Los verkrijgbaar toebehoren**  
Afstandsbedieningskaart RM-X114

**CLASS 1  
LASER PRODUCT**

Dit label bevindt zich onderaan op het toestel.

**CAUTION—INVISIBLE LASER RADIATION WHEN OPEN  
DO NOT STARE INTO BEAM OR  
VIEW DIRECTLY WITH OPTICAL INSTRUMENTS**

Dit label bevindt zich op het chassis van de aandrijfeenheid.

---

# Inhoud

Locatie van de bedieningselementen .....	4
Voorzorgsmaatregelen .....	6
Opmerkingen betreffende compact discs .....	6

## Aan de slag

Instellingen wissen .....	7
Het voorpaneel verwijderen .....	8
De klok instellen .....	9

## CD-speler

Een CD afspelen .....	9
Display items .....	10
Muziekstukken herhaald afspelen — Repeat Play .....	10
Muziekstukken in willekeurige volgorde afspelen — Shuffle Play .....	10

## Radio

Automatisch zenders opslaan — Best Tuning Memory (BTM) .....	11
Alleen gewenste zenders opslaan .....	11
Opgeslagen zenders ontvangen .....	12

## Andere functies

De geluidskenmerken aanpassen .....	13
Snel het geluid dempen .....	13
Pieptoon annuleren .....	13
De geluidsstand kiezen — Mijn beste geluidsstand (MBP) .....	14
Het bass-geluid versterken — D-bass .....	14

## Overige informatie

Onderhoud .....	15
Het toestel verwijderen .....	16
Specificaties .....	17
Verhelpen van storingen .....	18
Foutberichten/Berichten .....	19

# Locatie van de bedieningselementen

Zie de aangegeven pagina's voor meer informatie.

**CD** : Tijdens de weergave **RADIO** : Tijdens radio-ontvangst

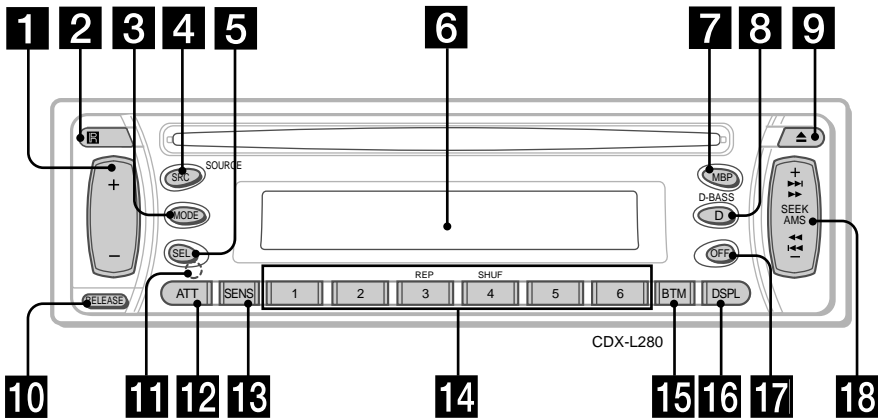

**1** Volumeregeltoets +/- 9, 13

**2** Ontvanger voor de afstandsbedieningskaart

**3** MODE toets  
**RADIO** 11, 12

**4** SRC (SOURCE) (TUNER/CD) toets  
9, 11, 12

**5** SEL (keuze) toets 9, 13, 14

**6** Uitleesvenster

**7** MBP (Mijn beste geluidsstand) toets 14

**8** D (D-BASS) toets 14

**9** ▲ (uitwerp) toets 9

**10** RELEASE (voorpaneel verwijderen)  
toets 8

**11** RESET toets (vooraan op het toestel, achter  
het voorpaneel) 7

**12** ATT (dempen) toets 13

**13** SENS toets 12

**14** Cijfertoetsen 13

**CD**  
③ REP 10

④ SHUF 10

**RADIO** 11, 12

**15** BTM (Best Tuning Memory) toets 11

**16** DSPL (instelling uitleesvenster) toets  
9, 10

**17** OFF toets\* 8, 9

**18** SEEK/AMS +/- toetsen

**CD** 9

**RADIO** 11, 12

\* **Opgelet bij het monteren in een auto waarvan het contactslot geen ACC (accessory) stand heeft**

Houd **OFF** op het toestel 2 seconden ingedrukt om de klokweergave uit te zetten nadat de motor is uitgeschakeld. Als u dit niet doet, wordt de klokweergave niet uitgezet en raakt de batterij uitgeput.

**Kaartafstandsbediening RM-X114  
(los verkrijgbaar)**

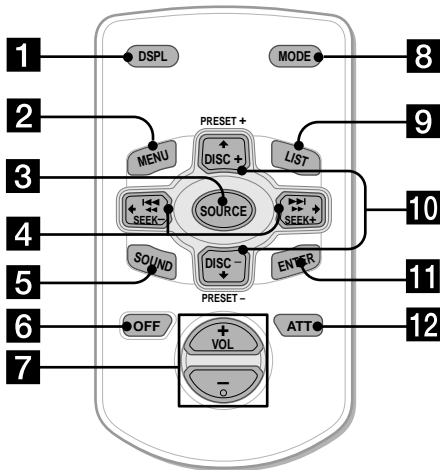

De overeenkomstige toetsen op de kaartafstandsbediening bedienen dezelfde functies als die op het toestel.

- 1** DSPL toets
- 2** MENU\* toets
- 3** SOURCE toets
- 4** SEEK (←/→) toetsen
- 5** SOUND toets  
(gebruikt als **5** SEL toets voor dit toestel)
- 6** OFF toets
- 7** VOL (+/-) toetsen
- 8** MODE toets
- 9** LIST\* toets
- 10** DISC\*/PRESET (↑/↓) toetsen
- 11** ENTER\* toets
- 12** ATT toets

\* Niet leverbaar voor dit model

**Opmerking**

Wanneer het toestel wordt uitgeschakeld door **OFF** gedurende 2 seconden in te drukken, kan het niet worden bediend met de kaartafstandsbediening tenzij **SRC** op het toestel wordt ingedrukt of er eerst een disc wordt geplaatst om het toestel te activeren.

**Tip**

Zie "Vervangen van de lithiumbatterij" voor details omtrent het vervangen van de batterijen (pagina 16).

## Voorzorgsmaatregelen

- Wanneer uw auto in de volle zon geparkeerd stond, moet u eerst het toestel laten afkoelen alvorens het in gebruik te nemen.
- Een elektrisch bediende antenne schuift automatisch uit wanneer het toestel wordt aangezet.

Als u vragen of problemen hebt die niet in deze handleiding aan de orde komen, neemt u contact op met de dichtstbijzijnde Sony-leverancier.

### Condensvorming

Op een regenachtige dag of in een zeer vochtige omgeving kan op de lenzen in het toestel vocht condenseren. In dat geval kan de werking van het toestel zijn verstoord. Verwijder in dat geval de disc en wacht ongeveer een uur tot alle condensvocht is verdamppt.

### Behoud van een optimale geluidskwaliteit

Let op dat u geen drankjes op het toestel of discs morst.

## Opmerkingen betreffende compact discs

- Raak het oppervlak van de disc niet aan om ze schoon te houden. Neem de disc vast aan de rand.
- Bewaar uw discs in hun doosje of discmagazijn wanneer u ze niet gebruikt. Stel discs niet bloot aan hitte/hoge temperaturen. Laat ze niet achter in een geparkeerde auto of op het dashboard/de hoedenplank.

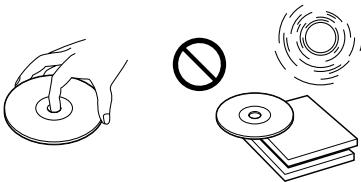

- Kleef geen labels en gebruik ook geen discs met kleverige inkt/resten. Dergelijke discs kunnen stoppen met draaien, waardoor de werking wordt verstoord of de disc beschadigd kan raken.

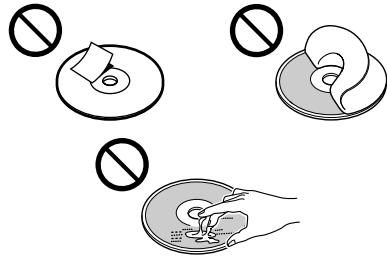

- Gebruik geen discs waarop stickers zijn gekleefd. Indien dergelijke discs toch worden gebruikt, kan dat leiden tot:
  - het niet uitwerpen van een disc (doordat een sticker losraakt en het uitwerpmechanisme blokkeert);
  - het niet correct uitlezen van audiogegevens (b.v. geluid verspringt of wordt niet weergegeven) doordat de sticker onder invloed van de warmte krimpt en de disc kromtrekt.
- Discs met afwijkende vormen (b.v. hart, vierkant, ster) kunnen niet met dit toestel worden afgespeeld. Indien u dat toch doet, kan het toestel worden beschadigd. Gebruik geen dergelijke discs.
- U kunt geen 8cm CD's afspelen.
- Maak een disc voor het afspelen altijd schoon met een in de handel verkrijgbare doek. Wrijf van binnen naar buiten toe. Gebruik geen oplosmiddelen zoals benzine, verdunner of in de handel verkrijgbare reinigingsmiddelen en antistatische spray voor conventionele grammofonplaten.

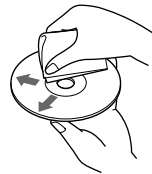

## Opmerkingen bij CD-R/CD-RW discs

- Audio CD-R's (opneembare CD's)/CD-RW's (herschrijfbaar CD's) kunnen met dit toestel worden afgespeeld. Audio CD-R's/CD-RW's zijn hieraan te herkennen.



Dit geeft aan dat een disc niet geschikt is voor audiotoeepassingen.



- Sommige CD-R's/CD-RW's (afhankelijk van de opname-apparatuur of de staat van de disc) kunnen niet met dit toestel worden afgespeeld.
  - U kunt geen CD-R/CD-RW afspelen die niet is gefinaliseerd\*.
- \* *Proces dat nodig is om een opgenomen CD-R/CD-RW disc af te spelen met een CD-speler.*

## Aan de slag

### Instellingen wissen

Voordat u het apparaat voor de eerste keer gebruikt, of na het vervangen van de accu van de auto, dient u de instellingen van het apparaat te wissen.

Verwijder het voorpaneel en druk met een puntig voorwerp, bijvoorbeeld een balpen, op de RESET-toets.

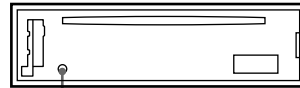

RESET-toets

#### Opmerking

Door op de RESET toets te drukken, worden de klokinstelling en bepaalde opgeslagen gegevens gewist.

## Het voorpaneel verwijderen

Het voorpaneel van dit toestel kan worden verwijderd ter beveiliging tegen diefstal.

### Waarschuwingstoon

Wanneer u het contact in de stand OFF zet zonder het voorpaneel te verwijderen, weerklinkt de waarschuwingstoon gedurende enkele seconden.

Wanneer u een los verkrijgbare versterker aansluit en de ingebouwde versterker niet gebruikt, wordt de pieptoon uitgeschakeld.

### 1 Druk op (OFF)\*.

CD-weergave of radio-ontvangst stopt (sleutelverlichting en display blijven aan).

\* Indien uw auto niet is voorzien van een contactslot met ACC stand, moet u het toestel uitzetten door (OFF) 2 seconden lang in te drukken om te voorkomen dat de batterij uitgeput raakt.

### 2 Druk op (RELEASE) en trek het vervolgens naar u toe.

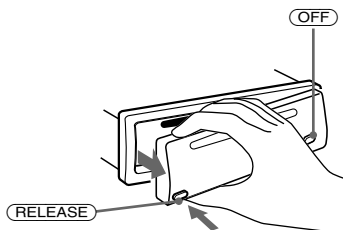

### Opmerkingen

- Als u het voorpaneel losmaakt terwijl het toestel nog is ingeschakeld, wordt het automatisch uitgeschakeld om te voorkomen dat de luidsprekers worden beschadigd.
- Druk niet te hard op het voorpaneel en het uitleesvenster, en laat ze niet vallen.
- Stel het voorpaneel niet bloot aan hitte/hoge temperaturen of vocht. Laat het niet achter in een geparkeerde auto of op het dashboard/de hoedenplank.

### Tip

Neem het voorpaneel mee in het meegeleverde etui.

## Het voorpaneel bevestigen

Plaats deel (A) van het voorpaneel op deel (B) van het toestel zoals afgebeeld en duw de linkerzijde vast.

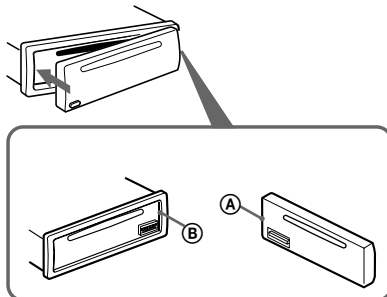

### Opmerking

Plaats niets aan de binnenkant van het voorpaneel.



## De klok instellen

De klok beschikt over een 12-uurs digitale aanduiding.

Voorbeeld: De klok instellen op 10:08

- 1 Houd **(DSPL)** 2 seconden lang ingedrukt. De urenaanduiding gaat knipperen.

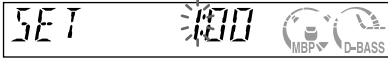

- 1 Druk op één van beide kanten van de volumeregelhoets +/- om de uren in te stellen.
- 2 Druk op **(SEL)**. De minutenaanduiding gaat knipperen.
- 3 Druk op één van beide kanten van de volumeregelhoets +/- om de minuten in te stellen.

- 2 Druk op **(DSPL)**.



De klok begint te lopen. Na het instellen van de klok keert het uitleesvenster terug naar de normale weergavestand.

## CD-speler

### Een CD afspelen

Plaats de disc (label naar boven).

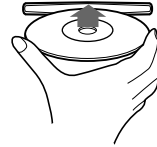

De CD wordt automatisch afgespeeld.

Indien er al een disc in het toestel zit, drukt u herhaaldelijk op **(SRC)** tot "CD" verschijnt om de weergave te starten.

Functie	Druk op
Afspelen stoppen	<b>(STOP)</b> of <b>(OFF)</b>
Disc uitwerpen	<b>(EJECT)</b>
Muziekstukken overslaan – Automatic Music Sensor	<b>(SEEK/AMS)</b> ( <b>(SKIP-)</b> / <b>(SKIP+)</b> ) [eenmaal voor elk muziekstuk]
Snel vooruit/ achteruit – Manual Search	<b>(SEEK/AMS)</b> ( <b>(SKIP-)</b> / <b>(SKIP+)</b> ) [tot gewenst punt]

#### Opmerking

Na de laatste track op de disc begint de weergave opnieuw vanaf het eerste muziekstuk.

## Display items

Bij het veranderen van disc/muziekstuk verschijnt een vooraf opgenomen titel van de nieuwe disc/het nieuwe muziekstuk automatisch.

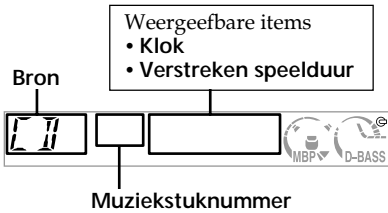

Om	Druk op
Ander display item te kiezen	(DSPL)

## Muziekstukken herhaald afspelen

### — Repeat Play

Het huidige muziekstuk wordt herhaald wanneer het ten einde is.

Druk tijdens de weergave op (3) (REP) tot "REP" verschijnt in het uitleesvenster. De muziekstukken worden herhaald afgespeeld.

Druk nogmaals op (3) (REP) om terug te keren naar de normale weergave.

## Muziekstukken in willekeurige volgorde afspelen

### — Shuffle Play

U kunt de muziekstukken op de huidige disc in willekeurige volgorde afspelen.

Druk tijdens de weergave op (4) (SHUF) tot "SHUF" verschijnt in het uitleesvenster. Shuffle Play begint.

Druk nogmaals op (4) (SHUF) om terug te keren naar de normale weergave.

# Radio

Er kunnen maximaal 6 zenders per band (FM1, FM2, FM3, AM1 en AM2) worden opgeslagen.

## VOORKOM ONGEVALLEN!

Wilt u tijdens het rijden afstemmen op een station, gebruik dan Best Tuning Memory om ongevallen te voorkomen.

## Automatisch zenders opslaan

— Best Tuning Memory (BTM)

Deze functie selecteert de zenders met de sterkste signalen in de gekozen golfband en slaat ze op in volgorde van frequentie.

- 1 Druk herhaaldelijk op **(SRC)** om de radio te kiezen.
- 2 Druk herhaaldelijk op **(MODE)** om de band te kiezen.
- 3 Druk 2 seconden op **(BTM)**.  
De stations worden in volgorde van hun frequentie onder de voorkeuzetoetsen opgeslagen. Wanneer de instelling is opgeslagen weerklinkt een pieptoon.

### Opmerkingen

- Indien er slechts enkele zenders kunnen worden ontvangen wegens te zwakke signalen, zal voor een aantal voorkeuzetoetsen de vroegere instelling behouden blijven.
- Indien een voorkeuzestation in het uitleesvenster wordt weergegeven, zullen stations worden opgeslagen op alle voorkeuzetoetsen vanaf het huidige weergegeven voorkeuzestation.

## Alleen gewenste zenders opslaan

U kunt zenders handmatig opslaan onder een bepaalde cijfertoets.

- 1 Druk herhaaldelijk op **(SRC)** om de radio te kiezen.
- 2 Druk herhaaldelijk op **(MODE)** om de band te kiezen.
- 3 Druk op één van de zijden van **(SEEK/AMS)** om af te stemmen op de zender die u wilt opslaan.
- 4 Druk op de gewenste cijfertoets **(1 tot 6)** tot "MEM" verschijnt.  
Het nummer van de voorkeuzetoets wordt weergegeven in het uitleesvenster.

### Opmerking

Als u opnieuw een station opslaat onder dezelfde voorkeuzetoets, zal het eerder opgeslagen station worden gewist.

## Opgeslagen zenders ontvangen

- 1 Druk herhaaldelijk op **(SRC)** om de radio te kiezen.
- 2 Druk herhaaldelijk op **(MODE)** om de band te kiezen.
- 3 Druk op de cijfertoets **(1)** tot **(6)** waaronder het gewenste station is opgeslagen.

### Indien niet op voorinstelzenders kan worden afgestemd

— Automatisch afstemmen/Local Seek Mode

#### Automatisch afstemmen:

Druk op een van de zijden van **(SEEK/AMS)** om naar een station te zoeken.

Het zoeken stopt van zodra een station wordt ontvangen. Druk herhaaldelijk op een van de zijden van **(SEEK/AMS)** tot het gewenste station wordt ontvangen.

#### Local Seek Mode:

Als automatisch afstemmen te vaak wordt onderbroken, drukt u herhaaldelijk op **(SENS)** tot "LCL" verschijnt in het uitleesvenster.

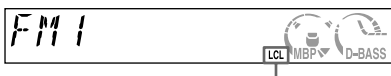

De "LCL" indicator verschijnt.

In deze stand zal uitsluitend worden afgestemd op stations met relatief sterke signalen.

#### Tip

Indien u de frequentie kent van de zender die u wilt beluisteren, drukt dan op een van beide zijden van **(SEEK/AMS)** tot de gewenste frequentie verschijnt (handmatig afstemmen).

## Bij slechte FM stereo-ontvangst

— Stand mono

Druk tijdens radio-ontvangst herhaaldelijk op **(SENS)** tot "MONO" verschijnt in het uitleesvenster.



De "MONO" indicator verschijnt.

De geluidskwaliteit verbetert, maar de weergave wordt mono (de "ST"-aanduiding is niet meer zichtbaar).

Druk nogmaals op **(SENS)** om terug te keren naar de normale weergave.

## Andere functies

### De geluidskenmerken aanpassen

U kunt de hoge en lage tonen, de balans en de fader instellen.

- 1 Selecteer het onderdeel dat u wilt aanpassen door een aantal malen op **(SEL)** te drukken.  
Telkens wanneer u op **(SEL)** drukt, worden de items als volgt gewijzigd:  
BAS (lage tonen) → TRE (hoge tonen) → BAL (links-rechts) → FAD (voor-achter)
- 2 Regel het gekozen item door één van beide zijden van de volumeregelhoets +/- in te drukken.

#### **Opmerking**

Stel de items in binnen de 3 seconden nadat ze werden geselecteerd.

### Snel het geluid dempen

Druk op **(ATT)**.

"ATT" verschijnt in het uitleesvenster.

Als u het vorige geluidsniveau wilt herstellen, drukt u nogmaals op **(ATT)**.

### Pieptoon annuleren

Druk op **(6)** terwijl u **(SEL)** ingedrukt houdt.

Als u de pieptoon weer wilt inschakelen, moet u nogmaals op deze toets drukken.

#### **Opmerking**

Wanneer u een los verkrijgbare versterker aansluit en de ingebouwde versterker niet gebruikt, wordt de pieptoon uitgeschakeld.

# De geluidsstand kiezen

## — Mijn beste geluidsstand (MBP)

Wanneer u zonder passagiers rijdt, kunt u met “Mijn beste geluidsstand” genieten van de ideale geluidsomgeving.

“Mijn beste geluidsstand” heeft twee voorinstellingen met een bepaalde balans- en faderregeling. U kunt makkelijk kiezen met de MBP-toets.

Uitleesvenster	Balansniveau		Faderniveau	
	Rechts	Links	Voor	Achter
MBP-A	-4dB	0	0	-4dB
MBP-B	0	-4dB	0	-4dB
MBP-OFF	0	0	0	0

Druk herhaaldelijk op **(MBP)** voor de gewenste luisterpositie.

De “Mijn beste geluidsstand” mode verschijnt in volgorde van de tabel in het uitleesvenster.



Het niveau van balans en fader kan nauwkeuriger worden geregeld met de **(SEL)** toets (pagina 13).

### Opmerkingen

- Wanneer BAL (balans) of FAD (fader) onder “De geluidskenmerken aanpassen” (pagina 13) wordt ingesteld, keert MBP terug naar OFF.
- Wanneer MBP op OFF wordt gezet, worden BAL en FAD geactiveerd.

# Het bass-geluid

## versterken — D-bass

U kan het bass-geluid helderder en krachtiger maken. De D-bass functie versterkt het laag- en hoogfrequente signaal met een steilere curve dan conventionele bass-versterking.

Het bass-geluid is duidelijker hoorbaar, ook al blijft het stemgeluid ongewijzigd. U kunt het bass-geluid makkelijk regelen met de **(D)** (D-BASS) toets.

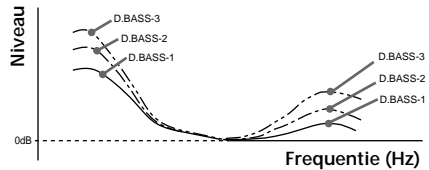

### De bass-curve aanpassen

Druk herhaaldelijk op **(D)** (D-BASS) om de gewenste bass-curve te kiezen.

Het D-BASS nummer neemt toe samen met het effect.

### Opmerking

Bij hetzelfde volume kan het bass-geluid vervormen. Kies in dat geval een minder effectieve bass-curve.

# Overige informatie

## Onderhoud

### Zekeringen vervangen

Vervang een zekering altijd door een indentiek exemplaar. Als de zekering doorbrandt, controleert u de aansluiting van de voedingsspanning en vervangt u de zekering. Als de zekering vervolgens nogmaals doorbrandt, kan er sprake zijn van een defect in de speler. Raadpleeg in dat geval de dichtstbijzijnde Sony-leverancier.

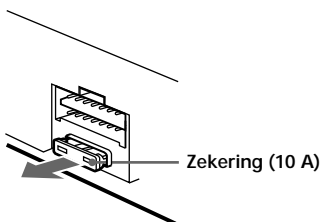

### Waarschuwing

Gebruik nooit een zekering die zwaarder is dan de standaardzekering van het apparaat. Het gebruik van een te zware zekering kan leiden tot beschadiging van de speler.

### Reinigen van de aansluitingen

De werking van het toestel kan worden verstoord als de aansluitingen tussen toestel en voorpaneel niet schoon zijn. Om dit te voorkomen, maakt u het voorpaneel (pagina 8) los en reinigt u de aansluitingen met een in alcohol gedrenkt wattenstaafje. Gebruik hierbij niet teveel kracht. Hierdoor kunnen de aansluitingen immers worden beschadigd.

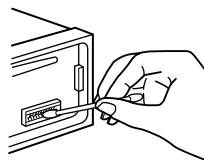

Apparaat zelf

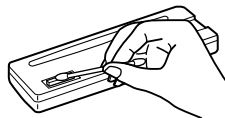

Achterkant van het voorpaneel

### Opmerkingen

- Voor alle veiligheid dient u de motor uit te zetten en de sleutel uit het contactslot te halen alvorens de aansluitingen te reinigen.
- Raak de aansluitingen nooit rechtstreeks met de vingers of met een metalen voorwerp aan.

vervolg op de volgende pagina →

## Vervangen van de lithiumbatterij

Wanneer de batterij uitgeput raakt, wordt het bereik van de afstandsbedieningskaart korter. Vervang de batterij dan door een nieuwe CR2025 lithiumbatterij. Bij een andere batterij bestaat er brand- of explosiegevaar.



## Opmerkingen over de lithiumbatterij

- Houd de lithiumbatterij buiten het bereik van kinderen. Bij inslikken van de batterij moet u onmiddellijk een dokter raadplegen.
- Veeg de batterij schoon met een droge doek om een goed contact te verzekeren.
- Houd bij het plaatsen van de batterij rekening met de juiste polariteit.
- Houd de batterij niet vast met een metalen pincet, anders kan er kortsluiting ontstaan.

### WAARSCHUWING

Bij oneigenlijk gebruik kan de batterij ontploffen. Probeer niet de batterij op te laden of te openen; werp ook een lege batterij nooit in het vuur.

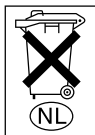

### Voor de Klanten in Nederland

Gooi de batterij niet weg maar lever deze in als klein chemisch afval (KCA).

## Het toestel verwijderen

### 1 Verwijder de voorklep

1 Maak het voorpaneel los (pagina 8).

2 Druk met een platte schroevendraaier op de clip in de voorklep.

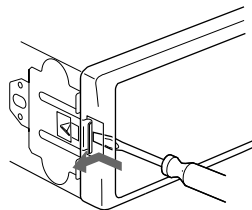

3 Herhaal stap 2 voor de andere kant.

### 2 Verwijder het toestel

1 Druk met een dunne schroevendraaier het clipje aan de linkerkant van het apparaat in en trek vervolgens aan de linkerkant van het apparaat totdat het loslaat.

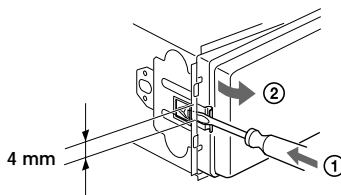

2 Herhaal stap 1 aan de rechterkant.

3 Schuif het apparaat uit de houder.



# Specificaties

## CD-speler

Signaal-ruis verhouding	90 dB
Frequentiebereik	10 – 20.000 Hz
Wow en flutter	Minder dan meetbare waarden

## Radio

### FM

Afstembereik	87,5 – 108,0 MHz
Antenneaansluiting	Aansluiting voor externe antenne
Tussenfrequentie	10,7 MHz
Minimale gevoeligheid	11 dBf
Selectiviteit	75 dB bij 400 kHz
Signaal-ruisverhouding	65 dB (stereo), 68 dB (mono)
Harmonische vervorming	bij 1 kHz 0,7 % (stereo), 0,5 % (mono)
Scheiding	33 dB bij 1 kHz
Frequentierespons	30 – 15.000 Hz

### AM

Afstembereik	531 – 1.602 kHz
Antenne-aansluiting	Aansluiting voor externe antenne
Tussenfrequentie	10,7 MHz/450 kHz
Gevoeligheid	30 $\mu$ V

## Versterker

Uitgangen	Luidsprekeruitgangen (sure seal-connectors)
Luidsprekerimpedantie	4 – 8 ohm
Maximum uitgangsvermogen	45 W $\times$ 4 (bij 4 ohm)

## Algemeen

Uitgangen	Audio-uitgangen (achter) Relaisstuuraansluiting elektrisch bediende antenne Stuuraansluiting vermogensversterker
Toonregeling	Bas $\pm$ 9 dB bij 100 Hz Hoge tonen $\pm$ 9 dB bij 10 kHz
Voeding	12 volt gelijkstroom (autoaccu, negatieve aarde)
Afmetingen	Ongeveer 178 $\times$ 50 $\times$ 176 mm (b/h/d)
Inbouwafmetingen	Ongeveer 182 $\times$ 53 $\times$ 161 mm (b/h/d)
Gewicht	Ongeveer 1,2 kg
Meegeleverde accessoires	Onderdelen voor installatie en aansluitingen (1 set) Beschermhoes frontpaneel (1)
Los verkrijgbare accessoires	Afstandsbedieningskaart RM-X114

### Opmerking

*Dit toestel kan niet worden aangesloten op een digitale voorversterker of een equalizer.*

*Het ontwerp en de specificaties kunnen zonder kennisgeving vooraf worden gewijzigd.*

---

## Verhelpen van storingen

De onderstaande controlelijst kan u helpen bij het oplossen van problemen die zich met dit toestel kunnen voordoen.

Lees voor u de onderstaande controlelijst doorloopt, eerst de aanwijzingen voor aansluiting en gebruik.

---

### Algemeen

---

#### Geen geluid.

- Regel het volume met de volume + toets.
- Schakel de ATT-functie uit.
- Zet de faderregelaar in het midden voor een systeem met 2 luidsprekers.

---

#### Het geheugen is gewist.

- De RESET-toets is ingedrukt.  
→ Sla opnieuw op in het geheugen.
- De verbinding van de voedingskabel of de accu is onderbroken.
- De voedingskabel is niet goed aangesloten.

---

#### Geen pieptoon.

- De pieptoon is uitgeschakeld (pagina 13).
- Er is een los verkrijgbare vermogensversterker aangesloten en u gebruikt de ingebouwde versterker niet.

---

#### Indicaties verdwijnen van/verschijnen niet in het uitleesvenster.

- De klokweergave verdwijnt wanneer u **(OFF)** 2 seconden lang indrukt.  
→ Druk **(OFF)** nogmaals 2 seconden in om de klok te laten verschijnen.
- Verwijder het voorpaneel en maak de aansluitingen schoon. Zie "Reinigen van de aansluitingen" (pagina 15) voor meer informatie.

---

#### Zendergeheugen en klokinstelling zijn gewist.

#### Zekering doorgebrand.

#### Maakt geluid met de contactsleutel op ON, ACC of OFF.

De kabels zijn niet goed verbonden met de hulpvoedingsaansluiting van de auto.

---

---

#### Het toestel wordt niet van stroom voorzien.

- Controleer de aansluiting. Controleer de zekering wanneer alles in orde is.
- De auto heeft geen ACC stand.  
→ Druk op **(SRC)** (of plaats een disc) om het toestel aan te schakelen.

---

#### Het toestel wordt constant van stroom voorzien.

De auto heeft geen ACC stand.

---

#### De elektrisch bediende antenne schuift niet uit.

De elektrisch bediende antenne heeft geen relaisdoos.

---

---

### CD-weergave

---

#### Er kan geen disc worden geplaatst.

- Er zit al een CD in het toestel.
- De CD is verkeerd geplaatst.

---

#### Weergave start niet.

- Disc vuil of beschadigd.
- Ongefinaliseerde CD-R/CD-RW.
- U probeert een CD-R/CD-RW af te spelen die niet van het audiotype is.
- Sommige CD-R's/CD-RW's kunnen niet worden afgespeeld wegens de opname-apparatuur of de staat van de disc.

---

#### Een disc wordt automatisch uitgeworpen.

De omgevingstemperatuur bedraagt meer dan 50°C.

---

#### De CD wordt niet uitgeworpen.

#### De bedieningsknoppen werken niet.

Druk op de RESET-knop.

---

#### Het geluid verspringt door trilling.

- De speler is gemonteerd onder een hoek van meer dan 60°.
- De speler is niet op een stabiele plaats in de auto gemonteerd.

---

#### Het geluid verspringt.

Disc vuil of beschadigd.

---

## Radio-ontvangst

### Voorkeuze-afstemming is niet mogelijk.

- Sla de juiste frequentie op in het geheugen.
- De zender is te zwak.

### De stations kunnen niet worden ontvangen. Het geluid is gestoord.

- Sluit een elektrische antennebedieningskabel (blauw) of hulpvoedingskabel (rood) aan op de voedingskabel van de auto-antenneversterker. (Alleen indien uw wagen is uitgerust met een FM/AM-antenne in de achterraut/zijruit.)
- Controleer de aansluiting van de auto-antenne.
- De auto-antenne schuift niet uit.
  - Controleer de aansluiting van de voedingskabel van de auto-antenne.
- Controleer de frequentie.

### Automatisch afstemmen is niet mogelijk.

- De lokale zoekfunctie staat op "ON".
  - Zet de lokale zoekfunctie op "OFF" (pagina 12).
- De zender is te zwak.
  - Stem handmatig af.

### De aanduiding "ST" knippert.

- Stem nauwkeurig af op de juiste frequentie.
- De zender is te zwak.
  - Schakel over naar mono-ontvangst (pagina 12).

### Een stereo uitzending weerklinkt in mono.

- Het toestel staat in de mono-ontvangststand.
- Annuleer de mono-ontvangststand (pagina 12).

## Foutberichten/Berichten

### Foutberichten

De volgende aanduidingen knipperen gedurende ongeveer 5 seconden en er weerklinkt een alarmsignaal.

#### Err04

- De CD is vuil of omgekeerd geplaatst.
- Maak de CD schoon of plaats de CD op de juiste wijze.

#### Err99

- De CD-speler werkt niet om de een of andere reden.
- Druk op de RESET-toets van het toestel.

Indien deze oplossingen niet helpen, raadpleeg dan de dichtstbijzijnde Sony dealer.

### Berichten

"....." of "....."

- U hebt het begin of het einde van de disc bereikt en u kunt niet verder.

Tragen Sie danach die Seriennummer (SERIAL NO.) in dem reservierten Feld ein. Sie finden diese auf einem Aufkleber, der auf dem Gerätegehäuse angebracht ist. Nehmen Sie den ausgefüllten Geräte-Pass anschließend unbedingt aus der Bedienungsanleitung heraus, falls Sie diese im Fahrzeug aufbewahren möchten. Bitte bewahren Sie den Geräte-Pass an einem sicheren Ort auf. Er kann im Falle eines Diebstahls zur Identifikation Ihres Eigentums dienen.

caraudio  
**Geräte-Pass**

**SONY**<sup>®</sup>

Dieser Geräte-Pass dient als Eigentumsnachweis für Ihr caraudio-Gerät im Falle eines Diebstahls.

Wir empfehlen, den Geräte-Pass nicht im Fahrzeug aufzubewahren, um Missbrauch zu verhindern.

Modellbezeichnung

CDX-L280

Seriennummer (SERIAL NO.)

---

<http://www.sony.net/>

Sony Corporation Printed in Korea