

# Portable MiniDisc Player

## Mode d'emploi Bedienungsanleitung



Sony Corporation © 2000 Printed in Japan

## A

Modèle pour les Etats-Unis, le Canada, Hong Kong et l'Europe  
Modell für USA, Kanada, Hongkong und Europa

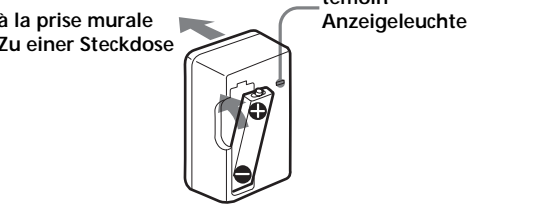

Modèle mondial et autres modèles  
Weltweites Modell und Modell für andere  
Bestimmungsländer

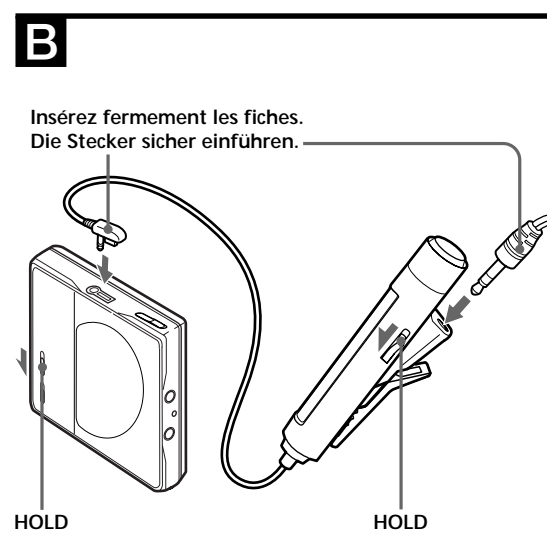
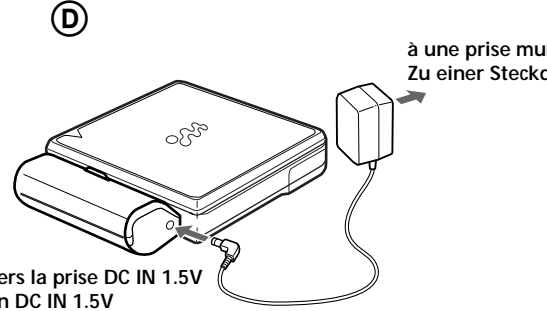
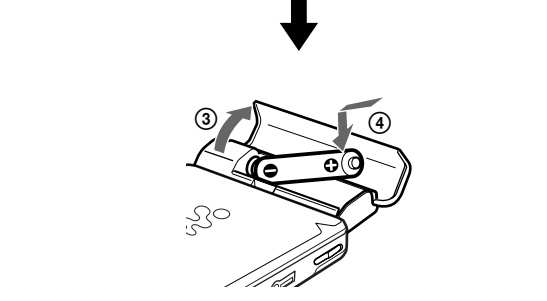
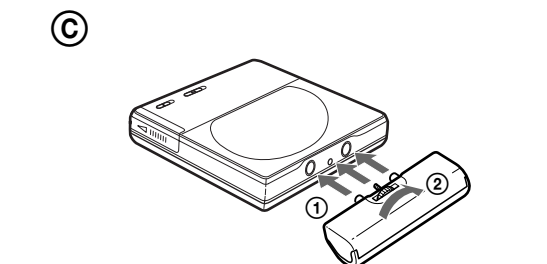
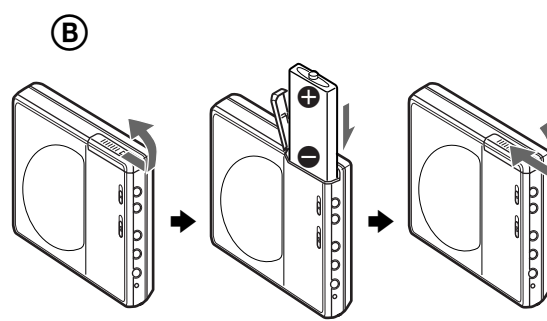
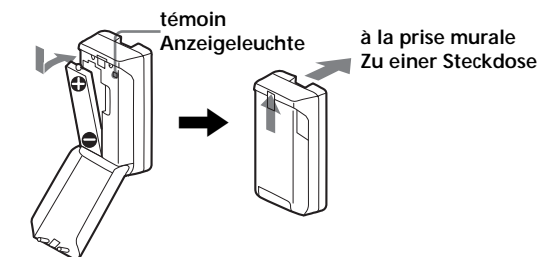

HOLD HOLD

## C

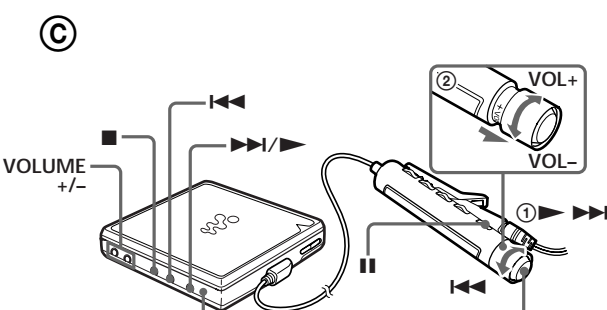
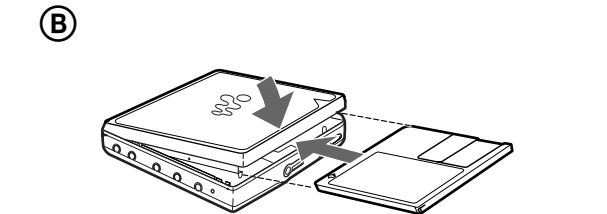
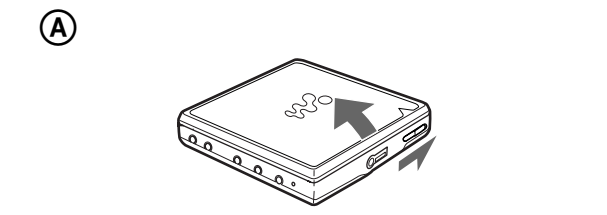

Témoin OPR  
OPR-Anzeige

## D

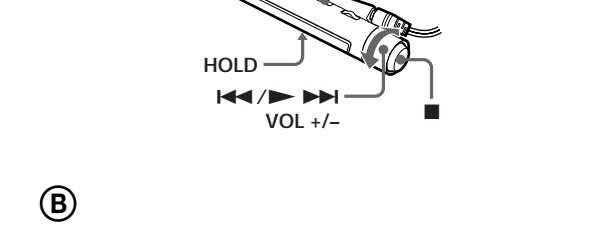
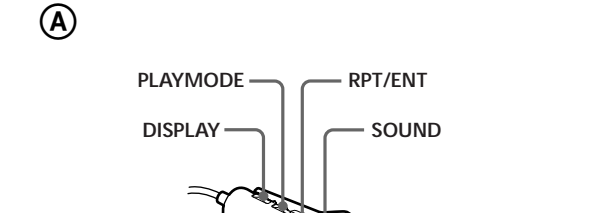

Modèle mondial et autres modèles  
Weltweites Modell und Modell für andere  
Bestimmungsländer

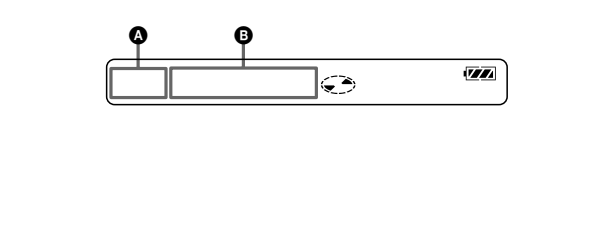
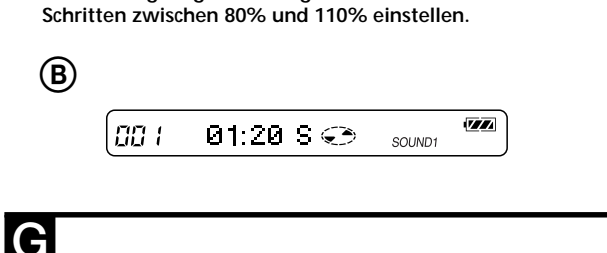
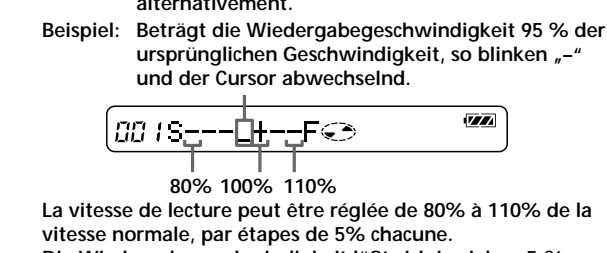
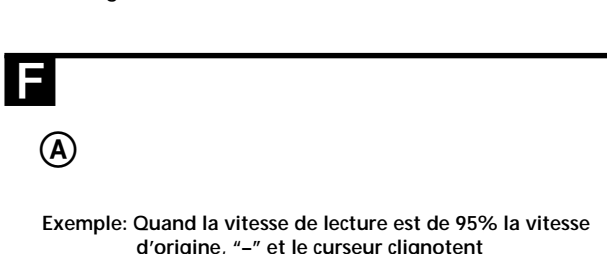
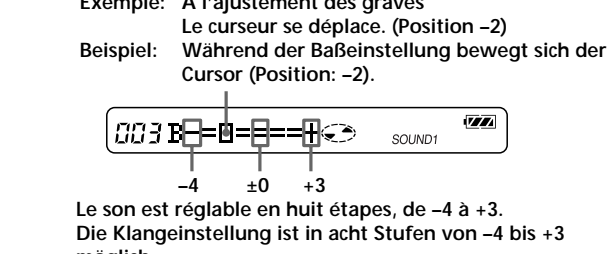
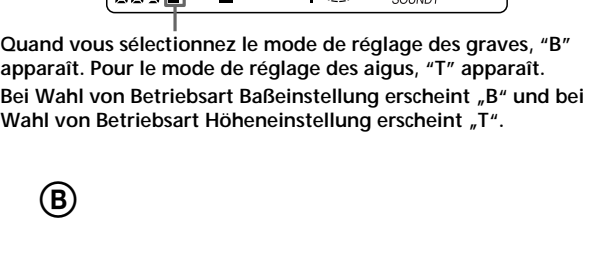
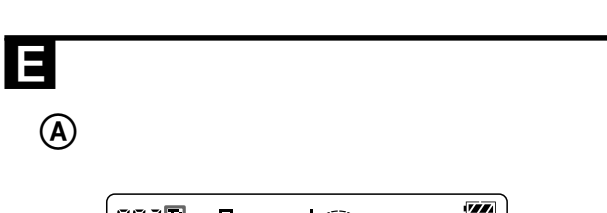

HOLD HOLD

## Français

### AVERTISSEMENT

**Pour éviter tout incendie ou électrocution, ne pas exposer l'appareil à la pluie ou à l'humidité.**

**Pour éviter l'électrocution, ne pas ouvrir le coffret. Confier l'entretien uniquement à un personnel qualifié.**

### Attention

L'emploi d'instruments optiques avec ce produit augmentera le danger pour les yeux.

A pleine puissance, l'écoute prolongée du baladeur peut endommager l'oreille de l'utilisateur.

ATTENTION — RAYONNEMENT LASER INVISIBLE A L'OUVERTURE.

NE PAS REGARDER FIXEMENT LE RAYON OU LE REGARDER DIRECTEMENT AVEC UN INSTRUMENT OPTIQUE.

### Information

EN AUCUN CAS LE REVENDEUR NE SERA RESPONSABLE DE DOMMAGES DE QUELQUE NATURE QU'ILS SOIENT, DIRECTS, INCIDENTELS OU CONSÉCUTIFS, OU D'UNE PERTE OU D'UNE DÉPENSE RESULTANT DE L'EMPLOI D'UN PRODUIT DÉFECTUEUX OU DE L'EMPLOI DE TOUT PRODUIT.

Certains pays réglementent la mise au réjet des piles utilisées pour alimenter le produit.  
Les réglages sont modifiables pendant une pause de lecture momentanée.

Certains pays réglementent la mise au réjet des piles utilisées pour alimenter le produit.  
Veuillez consulter les autorités locales.

### ► Démarrage

## Préparatifs pour l'alimentation

**Fonctionnement sur pile rechargeable**  
Chargez la pile rechargeable fournie avant sa première utilisation.

- Charge la pile rechargeables NH-14WM(A) fournie avec le chargeur de pile fourni (voir la Fig. A-④).
  - Modèles pour les Etats-Unis, le Canada, Hong Kong et l'Europe
  - La charge complète demande environ 80 minutes.
  - Modèle mondial et autres modèles pour les autres pays
  - La charge complète demande environ 120 minutes.
  - A cause du taux de charge rapide du chargeur, le chargeur et la pile peuvent chauffer temporairement pendant la charge de la pile ou juste après sa fin. Dans ce cas, retirez la pile du chargeur pendant cinq minutes après l'extinction du témoin.

- Ouvrez le couvercle du logement de la pile rechargeable et insérez la pile chargée en respectant les polarités (voir la Fig. A-⑤). La pile peut se recharger environ 300 fois.

## Emploi d'une pile sèche (voir Fig. A-⑥)

Fixez le boîtier à pile fourni au lecteur, puis insérez une pile LR6 (format AA) en respectant les polarités. Insérez bien la partie (moins) de la pile en premier.

## Quand remplacer ou recharger la pile

L'indication sur la télécommande permet de contrôler l'état de la pile pendant l'emploi du lecteur.

- Capacité en baisse
- Pile affaiblie
- Pile épuisée. "LOW BATT" clignote sur l'affichage de la télécommande, et le lecteur se coupe.

Autonomie de la pile	(EIAJ) <sup>1)</sup>		
Pile	Stéréo (normal)	Stéréo LP2	Stéréo LP4
Pile rechargeable Ni-MH NH-14WM(A) <sup>2)</sup>	29	33	37
Une pile sèche alcaline LR6 (SG) Sony <sup>3)</sup>	42	49	58
LR6 (SG) <sup>3)</sup> et NH-14WM(A) <sup>2)</sup>	76	87	100

Exemple: A l'ajustement des graves "B" l'appareil. Pour le mode de réglage des aigus, "T" apparaît. Lorsque l'appareil est réglé sur le mode "B", "T" apparaît. Lorsque l'appareil est réglé sur le mode "T", "B" apparaît. Lorsque l'appareil est réglé sur le mode "T", "B" apparaît. Lorsque l'appareil est réglé sur le mode "B", "T" apparaît.

Le son est réglable en huit étapes, de -4 à +3. La Klangeinstellung ist in acht Stufen von -4 bis +3 möglich.

## Fonctionnement du courant domestique (voir Fig. A-⑦)

- Fixez le boîtier à pile fourni au lecteur. Si la pile rechargeable est insérée, retirez-la.
- Raccordez l'adaptateur secteur AC-E15L (pour l'utilisation au Japon) en option ou l'adaptateur secteur AC-E15HG (pour l'utilisation hors du Japon) en option à la prise DC IN 1,5V du boîtier à pile.
- Raccordez l'adaptateur secteur à une prise murale.

### Remarques

- N'utilisez pas d'autre adaptateur secteur. Les spécifications pour l'adaptateur secteur AC-E15HG varient selon les régions. Vérifiez la tension et la forme de la fiche avant l'achat.

La vitesse de lecture peut être réglée de 80% à 110% de la vitesse normale, par étapes de 5% chacune. Die Wiedergabegeschwindigkeit läßt sich in sieben 5%-Schritten zwischen 80% und 110% einstellen.

- La marque indicatrice de la pile s'affiche pendant l'emploi de l'adaptateur secteur.

## Raccordement des écouteurs (voir Fig. B)

- Raccordez les écouteurs fournis avec télécommande et déverrouillez la commande. Raccordez la télécommande à la prise ( ) du lecteur. Glissez HOLD sur la télécommande et le lecteur dans le sens de la flèche indiquée sur l'illustration.

### ► Pour lire un MD

## Lecture d'un MD (voir Fig. C)

- Insérez un MD.
  - Glissez sur OPEN (voir Fig. C-④).
  - Insérez le MD. La face étiquetée vers le haut, et appuyez sur le logement pour le réfermer (voir Fig. C-⑤).
- Lisez le MD (voir Fig. C-⑥).
  - Tournez la commande vers ( ) ou ( ) sur la télécommande (ou appuyez sur ( ) sur le lecteur). A l'emploi de la télécommande, un bip court retentit dans les écouteurs.
  - Tirez puis tournez VOL +/- sur la télécommande (ou appuyez sur VOLUME +/- sur le lecteur) pour ajuster le volume.

Le témoin de volume apparaît sur la télécommande pour vous permettre de contrôler le volume.

## ► Autres opérations de disque

Pour	Procédez comme suit (bip dans les écouteurs)
Arrêter	Appuyez sur ( ) (bip long)
Faire une pause	Appuyez sur ( ) sur la télécommande. (série de bips courts) Appuyez à nouveau sur ( ) sur la télécommande pour reprendre la lecture.
Trouver le début de la piste actuelle	Tournez la commande vers ( ) sur la télécommande. (trois bips courts) Appuyez une fois sur ( ) sur le lecteur.
Ecouter le début de la plage précédente	Tournez plusieurs fois la commande vers ( ) sur la télécommande. (trois bips courts successifs) Appuyez plusieurs fois sur ( ) sur le lecteur.
Ecouter le début de la plage suivante	Tournez la commande vers ( ) sur la télécommande. (deux bips courts) Appuyez une fois sur ( ) sur le lecteur.
Reculer pendant la lecture. <sup>1)</sup>	Maintenez la commande pressée vers ( ) sur la télécommande. Maintenez ( ) pressé sur le lecteur.
Avancer pendant la lecture. <sup>1)</sup>	Maintenez la commande pressée vers ( ) sur la télécommande. Maintenez ( ) pressé sur le lecteur.
Retirer le MD	Appuyez sur ( ), puis glissez le curseur sur OPEN. <sup>2)</sup>

<sup>1)</sup> A la pression de ( ) ou ( ) sur le lecteur pendant une pause, le lecteur reprend la lecture. En tournant et maintenant la commande sur ( ) ou ( ) sur la télécommande (ou maintenez ( ) ou ( ) pressé sur le lecteur) pendant une pause, il est possible d'avancer/reculer rapidement sans écouter le son du disque.  
<sup>2)</sup> Une fois le couvercle ouvert, le point de départ de la lecture passe au début de la première plage.

Remarque  
Au retrait du disque, appuyez sur ( ) en premier, puis glissez le curseur sur OPEN.

**A propos de la fonction G-PROTECTION**  
La fonction G-PROTECTION a été développée pour assurer une excellente protection contre les sauts de son lors de nombreuses utilisations actives. Elle assure un niveau plus élevé de protection contre les chocs pendant la lecture que la fonction traditionnelle.

- Le lecteur peut lire la plage enregistrée en mode long doublé ou quadruplé (LP2 ou LP4). La lecture stéréo normale, la lecture stéréo LP2, la lecture stéréo LP4 ou la lecture monoaurale est automatiquement sélectionnée selon la source audio.
- Pendant le fonctionnement de l'appareil, le témoin OPR du lecteur s'allume. A la pression de ( ) pour arrêter la lecture, le témoin OPR s'éteint.
- L'affichage sur la télécommande s'éteint peu après la pression de ( ).

### Remarque

- si le lecteur est soumis à des chocs continus plus violents que ceux prévus.
- en cas de lecture d'un MiniDisc sale ou rayé.

## ► Différents modes de lecture

### Changement de mode de lecture (voir Fig. D)

Vous pouvez choisir parmi différents modes de lecture en utilisant PLAYMODE et RPT/ENT sur la télécommande.

### Sélection du mode de lecture (voir Fig. D-①)

- Appuyez plusieurs fois sur PLAYMODE pour sélectionner un des quatre modes de lecture, comme suit.

Affichage	Mode de lecture
(aucun) (lecture normale)	Toutes les plages sont lues une fois.
"T" (lecture d'une plage)	Une seule plage est lue une fois.
"SHUF" (lecture aléatoire)	Toutes les plages sont lues dans un ordre aléatoire.
"PGM" (lecture programmée)	Les pistes sont lues dans l'ordre que vous avez spécifié.

### Ecoute des plages d'une séquence souhaitée (Lecture programmée)

- Appuyez plusieurs fois sur PLAYMODE jusqu'à ce que "PGM" clignote sur l'affichage.
- Tournez plusieurs fois la commande vers ( ) ou ( ) pour sélectionner une plage (voir Fig. D-②).
- Appuyez sur RPT/ENT. La plage est programmée.
- Répétez les étapes 2 et 3 pour sélectionner d'autres plages dans la séquence souhaitée.
- Appuyez sur RPT/ENT pendant 2 secondes au moins. Les réglages sont entrés et la lecture démarre à partir de la première plage programmée.

### Conseils

- Les réglages de lecture programmée resteront mémorisés même après la fin ou l'arrêt de la lecture.
- Jusqu'à 20 plages peuvent être réglées pour la lecture programmée.
- Les réglages peuvent être mémorisés dans la Mémoire personnelle de disque.

### Remarques

- Tous les réglages programmés sont perdus au retrait du disque du lecteur.
- Mode standard (stéréo)
- Si aucun réglage n'est fait dans les 5 minutes quand le lecteur est à l'arrêt, les réglages effectués jusque là sont programmés.

## Lecture répétée

Vous pouvez utiliser cette fonction pour répéter la lecture en mode de lecture normale, lecture d'une plage, lecture aléatoire ou lecture programmée.

- Appuyez sur RPT/ENT pendant la lecture. "C" s'affiche.

## Ajustement de la qualité sonore (préréglage du son numérique) (voir Fig. E)

Vous pouvez ajuster la qualité sonore à vos goûts, puis stocker deux jeux de ces ajustements.

- Appuyez plusieurs fois sur SOUND sur la télécommande pour sélectionner "SOUND1", "SOUND2" (voir Fig. E-①).
- Pendant la lecture, appuyez au moins 2 secondes sur SOUND sur la télécommande (voir Fig. E-②). Le lecteur passe au mode de réglage des graves. Une nouvelle pression de SOUND pendant 2 secondes remettra le lecteur au mode de réglage des aigus.

### Remarque

L'indication de mode apparaît seulement pendant la lecture. Le mode apparaît 2 secondes, puis est remplacé par le temps écoulé de la plage actuelle.

- Tournez plusieurs fois la commande sur la télécommande sur ( ) ou ( ) pour ajuster les graves ou les aigus (voir Fig. E-③).
- Si vous appuyez sur SOUND plus de 2 secondes pendant l'ajustement des graves, l'affichage commutera aux aigus (et vice versa).
- Si vous appuyez sur SOUND un court instant pendant l'ajustement des graves ou des aigus, le réglage pour ce son est entré et l'affichage commute à l'autre réglage sonore.

- Appuyez sur RPT/ENT sur la télécommande. Les réglages sonores sont stockés et l'affichage de lecture réapparaît.

## Sélection d'un son préréglé

Appuyez plusieurs fois sur SOUND sur la télécommande pour sélectionner "SOUND1", "SOUND2" ou pas d'affichage. La sélection "pas d'affichage" désactive la fonction de préréglage du son numérique.

**Réglages usine de son numérique préréglé**  
Les réglages usine de son numérique préréglé sont comme suit:  
• "SOUND1": graves +1, aigus +0  
• "SOUND2": graves +3, aigus +0

### Conseils

- Les réglages peuvent être stockés dans la mémoire personnelle de disque.
- Les réglages sont modifiables pendant une pause de lecture momentanée.

### Remarques

- Les réglages ne sont pas modifiables avec les boutons de commande sur le lecteur.
- A l'utilisation du préréglage du son numérique, il peut y avoir rupture ou déformation du son si le volume est réglé trop haut, selon les réglages.

## Modification de la vitesse de lecture (Contrôle de la vitesse)(voir Fig. F)

La fonction de lecture à vitesse variable est pratique pour des activités comme l'apprentissage des langues étrangères. La vitesse est réglable en 7 étapes.

- Appuyez sur DISPLAY sur la télécommande au moins 2 secondes pendant la lecture (voir Fig. F-①).
- Tournez la commande sur la télécommande vers ( ) ou ( ) jusqu'à ce que "SPEED" clignote sur l'affichage, puis appuyez sur ( ) sur la télécommande. Le lecteur passe au mode réglage de la vitesse.
- Tournez la commande vers ( ) ou ( ) "A" indique la vitesse normale, et le curseur indique la vitesse de lecture sélectionnée (voir Fig. F-②).
- Appuyez sur ( ) pour régler la vitesse de lecture. A des vitesses de lecture autres que la vitesse normale, "S" apparaît à droite du temps écoulé (voir Fig. F-③).

### Conseil

Les réglages peuvent être stockés dans la mémoire personnelle de disque.

### Remarques

- Les réglages ne sont pas modifiables avec les boutons de commande sur le lecteur.
- Le son lu sera affecté par la vitesse de lecture.
- Tous les réglages seront perdus au retrait du disque.

## Stockage de réglages pour des disques individuels (Mémoire personnelle de disque)

Des réglages peuvent être mémorisés pour un disque. Une fois mémorisés, les réglages sont rappelés et appliqués chaque fois que le disque est inséré. Les réglages suivants peuvent être mémorisés:

- Volume
- Mode de lecture
- Réglage de programme
- Qualité sonore (Préréglage de son numérique)
- Vitesse de lecture (Contrôle de la vitesse)

- Appuyez sur DISPLAY sur la télécommande au moins 2 secondes (voir Fig. G-①).
- Tournez la commande de la télécommande vers ( ) ou ( ) jusqu'à ce que "PERSONAL" clignote sur l'affichage, puis appuyez sur ( ) sur la télécommande. "Entry?" clignote sur l'affichage.
- Appuyez sur ( ) sur la télécommande. "Entry OK" apparaît sur l'affichage et les réglages du disque sont stockés dans le lecteur.

## Effacement des informations d'un disque

Insérez le disque dont les informations doivent être effacées et vérifiez son contenu. Effectuez les étapes 1 et 2 jusqu'à ce que "Erase?" clignote sur l'affichage, puis appuyez sur ( ) "Erase OK" s'affiche et les informations du disque sont effacées. Si vous essayez d'effacer des informations de disque d'un disque sans informations stockées, "No Entry!" s'affiche 2 secondes.

### Remarques

- Les réglages de 20 disques sont mémorisables. Tout réglage stocké par la suite remplacera les réglages pour le MD à date de lecture la plus ancienne.
- Si vous utilisez un autre enregistreur de MiniDisc pour éditier ou ajouter des plages à un disque dont les réglages ont été stockés sur le lecteur, le disque ne sera plus reconnaissable par le lecteur et les informations stockées seront inutilles.

## Contrôle du titre de la plage et du temps de lecture (voir Fig. G)

Pendant la lecture, vous pouvez contrôler le titre et le numéro de la plage, le temps écoulé de la plage actuelle et le nombre total de plages sur le MD.

- Appuyez sur DISPLAY sur la télécommande pendant la lecture d'un MD. A chaque pression de DISPLAY, l'affichage change d'indication comme suit (voir Fig. G):

①	②
Numéro de plage	Temps écoulé
Numéro de plage	Titre de plage <sup>1)</sup>
Nombre total de plages	Titre du disque <sup>1)</sup>
Numéro de plage	Mode plage <sup>2)</sup>

- Apparaît seulement pour les MD à étiquetage électronique.
  - Mode pour chaque plage est indiqué comme suit:  
"Mode: SP" Mode standard (stéréo)  
"Mode: LP2" Mode 2 × (temps de lecture doublé par rapport à la normale)  
"Mode: LP4" Mode 4 × (temps de lecture quadruplé par rapport à la normale)  
"Mode: MONO" Monoaural

Remarque  
L'indication de mode apparaît seulement pendant la lecture. Le mode apparaît 2 secondes, puis est remplacé par le temps écoulé de la plage actuelle.

## Deutsch

### VORSICHT

**Zur Verhinderung von Bränden und Stromschlägen das Gerät unbedingt vor der Einwirkung von Regen oder Feuchtigkeit schützen.**

**Zur Verhinderung von Stromschlägen keinesfalls das Gehäuse öffnen. Servicearbeiten dürfen nur von qualifizierten Technikern ausgeführt werden.**

**Achtung**  
Bei Gebrauch von optischen Instrumenten mit diesem Produkt droht die Gefahr von Augenschädigungen.

ACHTUNG — UNSICHTBARE LASERSTRAHLUNG BEI GÖPFFNETEM GERÄT

KEINESFALLS MIT ODER OHNE OPTISCHE INSTRUMENTE DIREKT IN DEN LASERSTRAHL BLICKEN.

### Zur Beachtung

DER HÄNDLER ÜBERNIMMT IN KEINEM FALL DIE HAFTUNG FÜR SCHÄDEN IRGENDWELCHER ART, DIE DIREKT, INDIREKT ODER ALS FOLGE DES GEBRAUCHS VON PRODUKTEN ODER DURCH DEFEKTE PRODUKTE ENTSTEHEN. DIES GILT AUCH FÜR DADURCH VERURSACHTE VERLUSTE ODER KOSTEN.

Entsorgungshinweis: Bitte werfen Sie nur entladene Batterien in die Sammelbehälter beim Handel oder den Kommunen. Entladen sind Batterien in der Regel dann, wenn das Gerät ableset und signalisiert „Batterie leer“ oder nach längerem Gebrauch ohne die Batterien „nicht mehr einwandfrei funktionieren“. Um sicherzugehen, lassen Sie die Batteriepole z.B. mit einem Klebestreifen ab oder geben Sie die Batterien einzeln in einen Plastikbeutel.

In manchen Bestimmungsländern ist die Entsorgung der Batterien für dieses Produkt gesetzlich geregelt. Erkundigen Sie sich ggf. bei den zuständigen Behörden vor Ort.

## ► Betriebsvorbereitungen

### Stromversorgung des Geräts

**Verwendung des Akkus**  
Laden Sie den mitgelieferten Akku unbedingt vor dem ersten Gebrauch auf.

- Laden Sie den mitgelieferten Akku NH-14WM(A) mit dem mitgelieferten Akkuladegerät auf (Siehe Abb. F-① & ②).
  - Modell für USA, Kanada, Hongkong und Europa
  - Die Vollauffladung beansprucht 90 Minuten.
  - Weltweites Modell und Modell für andere Länder
  - Die Vollauffladung beansprucht 120 Minuten.
 Aufgrund der schnellen Ladezeit können sich Ladegerät und Akku während oder unmittelbar nach dem Ladevorgang kurzfristig erwärmen. Entfernen Sie den Akku für ca. fünf Minuten aus dem Ladegerät nachdem die Anzeige erloschen ist.
- Öffnen Sie den Deckel des Akkufachs, und setzen Sie den geladenen Akku richtig gepolt ein (Siehe Abb. F-③ & ④). Der Akku läßt sich ca. 300 Mal aufladen.

**Verwendung von Trockenzellen (Siehe Abb. F-⑤)**  
Bringen Sie den mitgelieferten Batteriebehälter am Spieler an, und setzen Sie dann eine Mignonzelle (LR6, Format AA) richtig gepolt ein. Die Batterie muß unbedingt mit dem Minuspol voraus eingesetzt werden.

### Austausch der Batterie oder Aufladen des Akkus

Die Kapazität von Batterie oder Akku läßt sich während des Betriebs des Spielers an der Ladestandsanzeige an der Fernbedienung ablesen.

- Abnehmende Kapazität
- Schwache Kapazität
- Kapazität erschöpft. Die Anzeige „LOW BATT“ blinkt auf dem Display an der Fernbedienung, und die Stromversorgung des Spielers ist deaktiviert.

Lebensdauer der Batterie	(EIAJ) <sup>1)</sup>	
Akku/Batterie	Normalwiedergabe	LP2 LP4
Ni-MH-Akku NH-14WM(A) <sup>2)</sup>	29	33 37
Eine Alkali-Mignonzelle Sony LR6 (SG) <sup>3)</sup>	42	49 58
LR6 (SG) <sup>3)</sup> und NH-14WM(A) <sup>2)</sup>	76	87 100

<sup>1)</sup> Gemessen nach EIAJ-Standard (Electronic Industries Association of Japan) mit einem MD-Spieler der Sony MDW-Modellereihe.

<sup>2)</sup> Bei voller Kapazität

<sup>3)</sup> Bei Verwendung einer Sony „STAMINA“-Alkali-Trockenzelle (LR6



Français	Deutsch
----------	---------

## Autres opérations

## Réglage de l’alarme (minuterie mélodique) (voir Fig. 11)

L’alarme est pratique pour vous rappeler d’événements importants, par exemple prendre un train à gare. Elle peut être réglée pour retentir dans 1 à 99 minutes.

- Appuyez sur **DISPLAY** sur la télécommande au moins 2 secondes.
- Tournez plusieurs fois la commande sur la télécommande vers **◀◀** ou **▶▶▶** jusqu’à ce que “M-TIMER” clignote sur l’affichage, puis appuyez sur **■** sur la télécommande.
- Tournez plusieurs fois la commande sur la télécommande vers **◀◀** ou **▶▶▶** jusqu’à ce que “ON” clignote sur l’affichage, puis appuyez sur **■** sur la télécommande. ↻ apparaît.
- Tournez plusieurs fois la commande sur la télécommande vers **◀◀** ou **▶▶▶** pour spécifier l’heure souhaitée. À chaque rotation de la commande, l’indication passe de “TIME 01” à “TIME 99” (1 à 99 minutes) par intervalle d’1 minute.
- Appuyez sur **■** sur la télécommande. L’heure spécifiée est réglée.
- Tournez plusieurs fois la commande sur la télécommande vers **◀◀** ou **▶▶▶** pour sélectionner le son. Vous pouvez sélectionner parmi trois types de son.

Affichage	Son de l’alarme
“MELODY <span> </span> : 1”	Méloдие (Musique classique 1)
“MELODY <span> </span> : 2”	MELODY <span> </span> : 2” (Musique classique 2)
“MELODY <span> </span> : 3”	Bip
- Appuyez sur **■** sur la télécommande. L’alarme est réglée.

**Contrôle du temps restant avant le réentendement de l’alarme**
Arrêtez la lecture. Le temps restant s’affiche au bout d’un moment. Refaites les étapes 1 à 3 pendant la lecture ou la pause de lecture.

**Sortie de la procédure de réglage d’alarme**
Appuyez sur **DISPLAY** au moins 2 secondes.

**Annulation des réglages d’alarme**
Sélectionnez “OFF” à l’étape 3, puis appuyez sur **■** sur la télécommande.

**Arrêt de l’alarme**
Appuyez sur une touche quelconque pour arrêter l’alarme. Notez que cela n’activera pas la fonction d’origine de la touche.

### Conseils

- Si vous terminez la procédure après l’étape 3, le réglage d’alarme précédent sera automatiquement utilisé.
- Après avoir retenu une minute, l’alarme s’arrêtera automatiquement et le réglage d’alarme sera annulé. Si l’alarme retentit en mode d’arrêt, le lecteur sera automatiquement mis hors tension 10 secondes après l’arrêt de l’alarme. Si l’alarme s’arrête pendant la lecture d’un MD, la lecture continuera telle quelle.

### Remarque

La minuterie commencera le comptage à partir de la sélection de “ON” à l’étape 3. Si vous modifiez le réglage de l’alarme à l’étape 4, la minuterie recommencera le comptage avec le nouveau réglage d’alarme.

## Protection de l’ouïe (AVLS) (voir Fig. 11)

- Réglez l’AVLS (Automatic Volume Limiter System) sur le lecteur à LIMIT. Le volume sera maintenu à un niveau modéré, même si vous essayez de le régler au-dessus du niveau limite.

**Annulation de la fonction AVLS**
Réglez AVLS à NORM pour annuler la fonction AVLS.

## Verrouillage des commandes (HOLD) (voir Fig. 11)

- Glissez HOLD sur la télécommande dans le sens de ➡ pour verrouiller les commandes de la télécommande et HOLD sur le lecteur dans le sens de ➡ pour verrouiller celui du lecteur.

**Déverrouillage des commandes**
Glissez HOLD dans le sens contraire de la flèche.

## ►Informations complémentaires

## Précautions

- Règles de sécurité**
- Conservez bien le lecteur dans le sac de transport fourni. Si les prises du lecteur, du chargeur ou du boîtier à pile entrent accidentellement au contact d’un objet métallique, un court-circuit est possible et un échauffement peut se produire.
  - Maintenez les prises sur le lecteur ou le boîtier à pile à l’écart de tout objet ou surface métallique. Un tel contact pourrait court-circuiter les prises et provoquer une production de chaleur dangereuse. En portant le lecteur, maintenez toujours le boîtier à pile fixé au lecteur et le lecteur dans le sac de transport fourni.
  - Au transport de la pile fourni, placez-la dans le sac de transport pour pile rechargeable fournie. Sinon un court-circuit est possible en cas de contact avec des objets métalliques tels que pièces de monnaie, porte-clés ou colliers. Cela pourrait se traduire par une production de chaleur.
  - Ne placez aucun objet étranger dans la prise DC IN 1.5V.
  - Ne transportez pas et n’érangez pas la pile sèche ou le boîtier à pile avec des objets métalliques comme des pièces de monnaie, un porte-clés ou des colliers. Cela pourrait provoquer un court-circuit et une production de chaleur.
  - Un emploi incorrect de la pile peut entraîner une fuite de liquide ou un éclatement de la pile. Respectez les précautions suivantes pour éviter cela.
    - Installez en respectant les polarités + et –.
    - Ne chargez pas des piles sèches.
  - En cas de fuite de pile, essayez soigneusement tout le liquide dans le logement de la pile avant d’en insérer une nouvelle.
  - Si le lecteur doit rester inutilisé pendant une période prolongée, déconnectez le cordon d’alimentation (adaptateur secteur, la pile sèche ou la pile rechargeable). Saisissez l’adaptateur secteur proprement dit pour le débrancher de la prise murale. Ne tirez pas sur le cordon.

**A propos de la charge**

- N’utilisez pas le chargeur pour charger d’autres types de piles que celui spécifié.
- La nature de la pile fait que sa capacité peut être plus courte qu’à la normale à sa première utilisation ou à l’usage après une longue période de non-utilisation. Dans ce cas, chargez et déchargez la pile plusieurs fois. Son autonomie sera rétablie.
- Remplacez la pile rechargeable par une neuve quand son autonomie devient de la moitié de l’autonomie normale.
- Retirez la pile rechargeable si l’appareil doit rester inutilisé pendant une période prolongée.
- Déconnectez le chargeur de prise murale dès que la pile est chargée. Le laisser branché pourrait se traduire par des performances réduites de la pile.
- Le chargeur et la pile peuvent chauffer pendant la charge, mais cela ne pose pas de problème.

**La lecture du MD est impossible à partir de la première plage.**

- La lecture du disque s’est arrêtée avant l’arrivée à la dernière plage.
- Appuyez plusieurs fois sur **◀◀** ou éjectez et réinsérez le MD pour revenir au début du disque, et reprenez la lecture après le contrôle du numéro de plage sur l’affichage.
- Les réglages de lecture programmée du MD ont été stockés dans la mémoire personnelle de disque.
- Annulez le réglage stocké.

**La fonction de préréglage du son numérique ne fonctionne pas.**

- La fonction de préréglage du son numérique est désactivée.
- Appuyez plusieurs fois sur SOUND sur la télécommande pour sélectionner “SOUND1” ou “SOUND2”.

### Manipulation

- Ne faites pas tomber et ne heurtez par le lecteur contre quelque chose. Cela pourrait provoquer un mauvais fonctionnement.
- Ne tirez pas sur le cordon de la télécommande ou des écouteurs. Ne laissez pas le lecteur aux emplacements suivants:
  - Un endroit très chaud (plus de 60 °C)
  - Un endroit exposé aux rayons directs du soleil ou près d’un appareil de chauffage
  - Dans une voiture à fenêtre fermée (en particulier en été)
  - A un endroit humide, une salle de bains par exemple
  - Près d’une source de champ électromagnétique, comme un aimant, des enceintes ou un téléviseur
  - A un endroit empoussiéré
- En cas de réaction allergique avec les écouteurs fournis, arrêtez immédiatement de les utiliser et consultez un médecin ou un centre de service Sony.

**Concentration de chaleur**
De la chaleur peut se concentrer dans le lecteur s’il est utilisé pendant une période prolongée. Mais il ne s’agit pas d’une anomalie.

**Bruit du mécanisme**
Le lecteur émet un bruit mécanique pendant le fonctionnement, causé par le système d’économie d’énergie du lecteur. Ce n’est pas une anomalie.

### Installation

- N’utilisez pas le lecteur à un emplacement où il sera soumis à une lumière, des températures, une humidité ou des vibrations excessives.
- N’enveloppez jamais le lecteur dans quelque chose pendant son utilisation avec l’adaptateur secteur. De la chaleur pourrait se concentrer dans le lecteur et provoquer un mauvais fonctionnement ou des blessures.

### Écouteurs

*Règles de sécurité sur la route*
N’utilisez pas les écouteurs pendant la conduite, à bicyclette ou pendant la conduite d’un véhicule motorisé. Cela pourrait provoquer un danger pour la circulation et est illégal dans certaines régions. Il peut aussi être potentiellement dangereux d’écouter votre lecteur à volume élevé pendant la marche, en particulier sur les passages cloutés. Faites très attention ou bien arrêtez son emploi dans une situation potentiellement dangereuse.

*Prévention des dommages auditifs*
Évitez d’utiliser les écouteurs à volume élevé. Les experts de l’ouïe déconseillent l’utilisation continue, à volume élevé pendant une période prolongée. En cas de bourdonnement d’oreilles, réduisez le volume ou arrêtez l’utilisation.

*Prise en compte des autres*
Maintenez le volume à un niveau modéré. Cela vous permettra d’entendre les bruits extérieurs et sera apprécié par les gens autour de vous.

**A propos de la télécommande**
La télécommande fournie est conçue uniquement pour le MZ-E900. Notez également que le lecteur ne peut pas être contrôlé par la télécommande d’autres modèles.

### Cartouches de MiniDisc

- Ne touchez pas directement le disque à l’intérieur. Forcer le volet peut endommager le disque à l’intérieur.
- Ne laissez pas la cartouche à un endroit où elle sera soumise à la lumière, la chaleur, l’humidité ou la poussière.
- Ne collez pas d’autocollants en dehors de la zone spécifiée sur les MD. Vérifiez que l’étiquette est placée dans la zone en retrait sur le disque.

### Entretien

- Après le nettoyage du coffret du lecteur avec un chiffon doux légèrement humide d’eau, essayez avec un chiffon sec.
- N’utilisez pas de tampon abrasif, de poudre à récurer ou de solvant tel qu’alcool ou benzine, car ils pourraient abîmer la finition.
- Essayez la cartouche des disques avec un chiffon sec pour éliminer la saleté.
- La poussière sur la lentille peut empêcher le bon fonctionnement du lecteur. Refermez bien le couvercle du logement du disque après l’insertion ou l’éjection d’un MD.
- Pour maintenir une bonne qualité sonore, utilisez un chiffon doux pour nettoyer les fiches des écouteurs et de la télécommande. Une fiche sale peut provoquer du bruit ou des coupures intermittentes du son pendant la lecture.

En cas de question ou problème concernant le lecteur, consultez le revendeur Sony le plus proche.

La conception et les spécifications sont sujettes à modification sans préavis.

## Dépannage

**Le lecteur ne fonctionne pas ou fonctionne mal.**

- Vous avez essayé de lire alors qu’il n’y a pas de disque inséré.
  - ➡ Insérez un disque.
- La fonction de maintien est activée et les commandes sont verrouillées. (Si vous appuyez sur une touche de fonction sur le lecteur, “HOLD” clignote sur la télécommande.)
  - ➡ Glissez HOLD dans le sens contraire de la flèche pour libérer la fonction de maintien.
- Quand la télécommande est valide pour les réglages “MENU” apparaît sur la télécommande à la pression des touches du lecteur.
- Terminez la procédure de réglage avec la télécommande ou déconnectez la fiche de la télécommande.
- De l’humidité s’est condensée dans le lecteur.
- Retirez le MD et attendez quelques heures que l’humidité s’évapore.
- La pile rechargeable ou la pile sèche est affaiblie (“LOW BATT” clignote sur la télécommande).
- Remplacez la pile sèche par une neuve ou rechargez la pile rechargeable.
- La pile rechargeable ou la pile sèche est mal insérée.
- Insérez-la en respectant les polarités.
- Un MD non enregistré a été inséré. (“BLANKDISC” clignote sur la télécommande.)
  - ➡ Insérez un MD enregistré.
- Le lecteur ne peut pas lire le disque (il est rayé ou sale) (“DISC Err” clignote sur la télécommande.)
  - ➡ Réinsérez ou remplacez le disque.
- Pendant le fonctionnement, le lecteur a été soumis à un choc mécanique, trop d’électricité statique, une tension anormale causée par la foudre etc.
  - ➡ Redémarrez-le.
    - Déconnectez toutes les sources d’alimentation.
    - Laissez le lecteur tel quel environ 30 secondes.
    - Reconnectez une source d’alimentation.

Le MD n’est pas lu normalement.

- Le lecteur est réglé au mode de répétition (“◄” est affiché sur la télécommande).
  - ➡ Appuyez plusieurs fois sur PLAYMODE jusqu’à la disparition de “◄”, puis démarrez la lecture.

**La lecture du MD est impossible à partir de la première plage.**

- La lecture du disque s’est arrêtée avant l’arrivée à la dernière plage.
- Appuyez plusieurs fois sur **◀◀** ou éjectez et réinsérez le MD pour revenir au début du disque, et reprenez la lecture après le contrôle du numéro de plage sur l’affichage.
- Les réglages de lecture programmée du MD ont été stockés dans la mémoire personnelle de disque.
- Annulez le réglage stocké.

**La fonction de préréglage du son numérique ne fonctionne pas.**

- La fonction de préréglage du son numérique est désactivée.
- Appuyez plusieurs fois sur SOUND sur la télécommande pour sélectionner “SOUND1” ou “SOUND2”.

### Le son lu est sauté.

- Le lecteur est soumis à des vibrations continues.
- Placez-le à un endroit stable.
- Une plage très courte peut provoquer un saut de lecture.

### Le son est très parasite.

- Le magnétisme puissant d’un téléviseur ou d’un dispositif similaire interfère avec le fonctionnement.
- Éloignez le lecteur de la source de magnétisme puissante.

**Des bruits momentanés sont audibles.**

- Le son a été enregistré en mode stéréo LP4.
- Vu la nature de la méthode de compression utilisée pour le mode LP4, du bruit peut être audible à de très rares occasions lors de la lecture de son enregistré en ce mode.

**La charge de la pile rechargeable ne démarre pas (dans le cas d’un chargeur à fente).**

- La fente du chargeur est mal fermée.
  - ➡ Fermez la fente et faites glisser le verrou.
- Un disque est en cours de lecture.
- Arrêtez la lecture.

**Aucun son ne sort des écouteurs.**

- La fiche des écouteurs est mal branchée.
- Raccordez-la fermement à la télécommande.
- Raccordez-la fermement à la prise ⏏.
- Le volume est faible.
  - ➡ Ajustez le volume en appuyant sur VOLUME +/- (VOL +/- sur la télécommande).
- AVLS est activé.
  - ➡ Glissez AVLS sur NORM.

## Spécifications

**Système de lecture audio**
Système audio numérique MiniDisc
**Propriétés de la diode laser**
Matériau: GaAlAs
Longueur d’onde: λ = 790 nm
Durée d’émission: continue
Puissance laser: inf. à 44,6 μW
Surface de la lentille objetif sur le bloc de lecture optique avec une ouverture de 7 mm.
**Rotation**
Env. 300 à 2.700 tpm
**Correction d’erreur**
ACIRC (Advanced Cross Interleave Reed Solomon Code)
**Fréquence d’échantillonnage**
44,1 kHz
**Codage**
ATRAC (Adaptive Transform Acoustic Coding)
ATRAC3: LP2
ATRAC3: LP4
**Système de modulation**
EFM (Eight to Fourteen Modulation)
**Nombre de canaux**
2 canaux stéréo
1 canal monaural
**Réponse en fréquence**
20 à 20.000 Hz ±3 dB
**Pleurage et scintillement**
Non mesurable
**Sorties**
Écouteurs: minifiche stéréo, niveau de sortie max. 5 mW + 5 mW, impédance de charge 16 ohms
**Alimentation**
Pile rechargeable hybride nickel métal
Une pile NH-14WM(A) (fournie): 1,2 V, 1.350 mAh (min.)
Une pile Li6 (format AA) (non fournie)
Alimentation extérieure: Puissance nominale 1,5 V c.c.
**Autonomie des piles**
Voit “Quand remplacer ou recharger la pile”.
**Dimensions**
Env. 77,7 × 12,7 × 71,0 mm (pièces et commandes en saille non incluses)
**Poids**
Env. 58 g (lecteur seulement)
**Accessoires fournis**
Écouteurs avec télécommande (1)
Chargeur de pile (1)
Pile rechargeable (1)
Boîtier pour pile sèche (1)
Sac de transport (1) (sauf le modèle américain)
Adaptateur de prise secteur (1) (modèle mondial seulement)

Licences de brevets U.S. et étrangers obtenues de Dolby Laboratories.

La conception et les spécifications sont sujettes à modification sans préavis.

**Accessoires en option**
Adaptateur secteur AC-E15HG\*
Ensemble de raccordement automobile CPA-9C
Cordon de batterie automobile DCC-E215
Écouteur de série MDR\*
Enceintes aérées de série SRS
Sac de transport

### Pour les utilisateurs en France

En cas de remplacement du casque/écouteurs, référez-vous au modèle de casques/écouteurs adaptés à votre appareil et indiquez ci-dessous.
MDR-E805SP

- \* La tension de fonctionnement de l’adaptateur secteur varie selon le pays de vente du produit. Achetez donc l’adaptateur secteur dans le pays où le produit doit être utilisé.

\*\* Que l’écouteur soit branché directement dans la prise ⏏ de l’appareil ou de la télécommande, utilisez uniquement des écouteurs avec minifiche stéréo. Les écouteurs à microfiche ne sont pas utilisables.

**Minifiche stéréo**

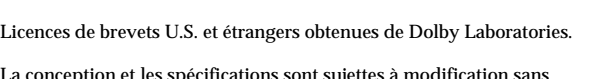

**Microfiche**

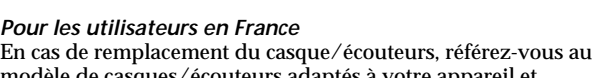

Votre revendeur peut ne pas proposer certains des accessoires énumérés ci-dessus. Demandez-lui les détails sur les accessoires disponibles dans votre pays.

## ►Weitere Funktionen

## Einstellung des Alarms (Melody Timer)(Siehe Abb. 11)

Die Alarmfunktion ist nützlich, um den Benutzer an für ihn wichtige Ereignisse und Termine zu erinnern. Der Alarm kann auf eine Zeit zwischen 1 und 99 Minuten eingestellt werden.

- Drücken Sie mindestens 2 Sekunden lang **DISPLAY** an der Fernbedienung.
- Drehen Sie den Regler an der Fernbedienung so lange in Richtung **◀◀** oder **▶▶▶**, bis die Anzeige „M-TIMER“ auf dem Display blinkt, und drücken Sie dann **■** an der Fernbedienung.
- Drehen Sie den Regler an der Fernbedienung so lange in Richtung **◀◀** oder **▶▶▶**, bis die Anzeige „ON“ auf dem Display blinkt, und drücken Sie dann **■** an der Fernbedienung. Daraufhin erscheint ↻.
- Drehen Sie den Regler an der Fernbedienung so lange in Richtung **◀◀** oder **▶▶▶**, bis die gewünschte Zeit erreicht ist. Bei jeder Drehung des Reglers springt die Anzeige in Schritten von 1 Minute von „TIME01“ bis „TIME99“ (1 Minute bis 99 Minuten) weiter.
- Drücken Sie **■** an der Fernbedienung. Damit ist die gewünschte Zeit eingestellt.
- Drehen Sie den Regler an der Fernbedienung so lange in Richtung **◀◀** oder **▶▶▶**, bis der gewünschte Alarmklang gewählt ist. Sie können unter den folgenden Möglichkeiten wählen.

Displayanzeige	Alarmklang
„MELODY <span> </span> : 1“	Melodie (Klassik 1)
„MELODY <span> </span> : 2“	Melodie (Klassik 2)
„MELODY <span> </span> : 3“	Hinweiston
- Drücken Sie **■** an der Fernbedienung. Damit ist die Alarmfunktion aktiviert.

**Zur Überprüfung der restlichen Zeit bis zur Auslösung des Alarms**
Stoppen Sie die Wiedergabe. Daraufhin erscheint nach kurzer Zeit die restliche Zeit auf dem Display. Wiederholen Sie Schritt 1 bis 3 zur Anzeige der restlichen Zeit während der Wiedergabe oder Wiedergabepause.

**Zum Rückschalten vom Alarm-Einstellmodus**
Drücken Sie mindestens 2 Sekunden lang **DISPLAY**.

**Zur Annullierung der Alarmeinstellungen**
Wählen Sie „OFF“ in Schritt 3, und drücken Sie dann **■** an der Fernbedienung.

**Zum Stoppen des Alarms**
Drücken Sie eine beliebige Taste. Beachten Sie dabei, daß die eigentliche Funktion der Taste nicht ausgelöst wird.

### Tips

- Wird der Einstellvorgang nach Schritt 3 abgebrochen, so wird automatisch die vorherige Alarmeinstellung aktiviert.
- Nach einer Aktivierung für eine Minute stoppt der Alarm automatisch, und die Alarmeinstellung wird annulliert. Wird der Alarm bei Wiedergabestopp ausgelöst, so wird die Stromversorgung automatisch 10 Sekunden nach dem Alarmstopp deaktiviert. Bei einem Alarmstopp während des Abspielens der MD wird die Wiedergabe ununterbrochen fortgesetzt.

### Hinweis

Der Timer beginnt die Zeitzahlung mit der Wahl von „ON“ in Schritt 3. Bei einer Änderung der Alarmeinstellung in Schritt 4 beginnt der Timer erneut mit der Zählung gemäß der neuen Alarmeinstellung.

## Schutz des Gehörs vor Schäden (AVLS-Funktion)(Siehe Abb. 11)

- Stellen Sie AVLS (Automatic Volume Limiter System) am Spieler auf LIMIT. Daraufhin wird die Lautstärke stets auf einem mittleren Wert gehalten, und zwar auch dann, wenn eine Erhöhung über den Grenzwert versucht wird.

**Zur Annullierung der AVLS-Funktion**
Stellen Sie auf diesem Zweck AVLS auf NORM.

## Zum Sperren der Bedienteile (HOLD) (Siehe Abb. 11)

- Verschieben Sie Taste HOLD an der Fernbedienung und am Spieler in Pfeilrichtung ➡, um jeweils die entsprechenden Bedienteile zu sperren.

**Zur Freigabe der Bedienteile**
Verschieben Sie Taste HOLD entgegengesetzt zur Pfeilrichtung.

## ►Zusätzliche Informationen

## Vorsichtsmaßnahmen

- Sorgen Sie dafür, daß der Spieler in seinem Etui verbleibt.** Kommen die Kontakte an Spieler, Ladegerät oder Batteriegehäuse versehentlich mit einem Metallgegenstand in Kontakt, so droht u.U. Erhitzung durch Kurzschluß.
- Halten Sie die Kontakte an Spieler oder Batteriegehäuse von Metallgegenständen oder -oberflächen entfernt. Andernfalls droht Kurzschlußgefahr und gefährliche Wärmeerzeugung. Wenn Sie den Spieler mit sich herumtragen, sorgen Sie unbedingt dafür, daß das Batteriegehäuse mit dem Spieler verbunden und der Spieler selbst in seinem Etui untergebracht ist.
- Wenn Sie den mitgelieferten Akku mit sich tragen, so legen Sie ihn unbedingt in das vorgesehene Etui. Ohne Etui droht Kurzschlußgefahr mit Metallobjekten wie Münzen, Schlüsselhaltern oder Halsketten und dadurch ausgelöste Überhitzung.
- Stecken Sie keine Fremdkörper in die Buchse DC IN 1.5V. Transportieren oder lagern Sie Trockenzellen und das Batteriegehäuse keinesfalls gemeinsam mit Metallobjekten wie Münzen, Schlüsselhaltern oder Halsketten. Dadurch droht u.U. Überhitzung aufgrund von Kurzschlußgefahr.
- Unschonemäßler Batteriegebrauch kann zum Auslaufen von Elektrolyt und zum Bersten der Batterie führen. Um solche Vorfälle auszuschließen, beachten Sie bitte unbedingt die folgenden Vorsichtsmaßnahmen:
  - Legen Sie Batterien richtig gepolt ein.
  - Versuchen Sie keinesfalls, Trockenzellen aufzuladen.
- Wischen Sie ausgelaufenen Elektrolyt im Batteriefach behutsam und gründlich auf, bevor Sie eine neue Batterie einlegen.
- Vor einem längeren Nichtgebrauch des Spielers trennen Sie die Stromversorgung ab (Netzadapter, Trockenzelle oder Akku). Zum Abtrennen des Netzadapters von der Steckdose fassen Sie bitte stets den Adapterstecker, und zern Sie keinesfalls am Kabel.

### Hinweis zum Aufladen des Akkus

- Mit dem Ladegerät dürfen keinesfalls andere als die angegebenen Akkutyten aufgeladen werden.
- Aufgrund der jeweiligen Charakteristik ist die Kapazität des Akkus u.U. geringer als normal, wenn er erstmals oder nach langem Nichtgebrauch eingesetzt wird. In solch einem Fall laden und entladen Sie den Akku mehrmals hintereinander. Daraufhin wird die normale Betriebsdauer wieder hergestellt.
- Falls der Akku nur noch die halbe der üblichen Kapazität hat, ist er ggegen einen neuen auszutauschen.
- Nehmen Sie vor einem längeren Nichtgebrauch den Akku aus dem Gerät heraus.
- Trennen Sie das Ladegerät von der Steckdose ab, sobald der Akku aufgeladen ist. Bleibt es angeschlossen, so kann die Batterieleistung beeinträchtigt werden.
- Ladegerät und Akku können sich während des Ladevorgangs erwärmen. Dies ist jedoch kein Grund zur Beunruhigung.

**Hinweis zum Batteriegehäuse**
Das mitgelieferte Batteriegehäuse ist ausschließlich für Gebrauch mit dem MZ-E900 ausgelegt. Verwenden Sie keinesfalls eine andere Art von Batteriegehäuse mit diesem Spieler.

### Richtige Handhabung

- Schützen Sie den Spieler vor einem Fall zu Boden oder heftigen Stößen. Andernfalls droht eine Fehlfunktion des Spielers.
- Zern Sie nicht am Kabel von Fernbedienung oder Kopfhörer/ Ohrhörer.
- Betreiben Sie den Spieler keinesfalls an einem Ort, an dem die folgenden Bedingungen herrschen:
  - Extrem hohe Temperaturen (über 60 °C)
  - Direkte Einwirkung von Sonnenlicht oder von Wärmequellen in der Nähe
  - In einem Pkw mit geschlossenen Fenstern (insbesondere im Sommer)
  - Hohe Feuchtigkeitseinwirkung (z.B. in einem Badezimmer)
  - Einwirkung starker elektromagnetischer Felder z.B. durch Magnete, Lautsprecher oder Fernsehgeräte in der Nähe
  - Hohe Staubinhalation.
- Falls Sie allergische Reaktionen gegen den mitgelieferten Kopfhörer/Ohrhörer entwickeln, so verwenden Sie ihn nicht mehr und konsultieren unverzüglich einen Arzt oder den Sony-Kundendienst.

**Erwärmung des Spielers**
Bei Dauerbetrieb kann der Spieler stark erwärmen. Dies ist jedoch kein Anzeichen für eine Funktionsstörung.

**Geräusche**
Der Spieler entwickelt während des Betriebs Geräusche, die vom Stromsystem des Spielers stammen. Dies ist jedoch kein Anzeichen für eine Funktionsstörung.

**Richtige Aufstellung**

- Betreiben Sie den Spieler keinesfalls an Orten, die extremer Temperatur-, Feuchtigkeits- und Vibrationsbelastung ausgesetzt sind.
- Bei Netzbetrieb über Adapter darf der Spieler keinesfalls abgedeckt werden. Andernfalls besteht durch Hitzezust im Inneren des Spielers die Gefahr von Fehlfunktionen oder Verletzungen.

**Hinweise zum Kopfhörer/Ohrhörer**
*Verkehrssicherheit*
Während des Radfahrens oder des Fahrens von Pkws oder anderen Motorfahrzeugen dürfen Sie keinesfalls die Kopfhörer/ Ohrhörer tragen. Andernfalls kommt es durch dieses Verhalten, das übrigens an vielen Orten strafbar ist, zu einer Gefährdung der Verkehrssicherheit. Besonders an Fußgängerübergängen ist es außerdem potentiell gefährlich, beim Gehen den MD-Spieler mit hoher Lautstärke zu betreiben. In potentiell gefährlichen Situationen ist außerdem äußerste Vorsicht geboten bzw. das Gerät auszuschalten.

*Schutz vor Gehörschäden*
Vermeiden Sie den Gebrauch von Kopfhörer/ Ohrhörer bei hoher Lautstärke. Hörexperten warnen vor einer überlauten kontinuierlichen Wiedergabe. Bei Ohrenausen verringern Sie die Lautstärke oder verwenden Sie den Spieler überhaupt nicht mehr.

*Rücksichtnahme gegenüber anderen Personen*
Stellen Sie die Lautstärke auf einen mittleren Wert ein. Auf diese Weise können Sie auch Umweltgeräusche wahrnehmen und Rücksicht auf die Personen in der Nähe nehmen.

**Fernbedienung**
Die mitgelieferte Fernbedienung ist ausschließlich für den Gebrauch mit dem MZ-E900 ausgelegt. Beachten Sie außerdem, daß sich der Spieler nicht mit der Fernbedienung anderer Modelle ansteuern läßt.

### Umgang mit MDs

- Berühren Sie keinesfalls direkt die Disc im Inneren. Ein gewaltsames Öffnen des Verschlusses kann zur Beschädigung der internen Disc führen.
- Sorgen Sie dafür, daß die MD keinesfalls der Einwirkung von Licht, Wärme, Feuchtigkeit oder Staub ausgesetzt ist.
- Kleben Sie das Etikett nur auf die dafür vorgesehene Fläche auf ein Akku MD. Sorgen Sie unbedingt dafür, daß das Etikett in der ausgesparten Fläche positioniert wird.

- Reinigung**
  - Wischen Sie das Spielergehäuse zunächst mit einem weichen Tuch ab, das leicht mit Wasser angefeuchtet ist, und wischen Sie dann mit einem trockenen Tuch nach. Verwenden Sie keinesfalls Scheuermittel, Scheuermittel oder organische Lösungsmittel wie Alkohol oder Waschbenzin, da sonst das Gehäuseflnisch angegriffen wird.
  - Reinigen Sie die MD mit einem trockenen Tuch.
  - Staub auf der Abtasterlinse kann einen ordnungsgemäßen Betrieb des Spielers verhindern. Schließen Sie nach dem Einlegen oder Auswerfen einer MD unbedingt den Deckel des Disc-Faches.
  - Damit stets eine gute Klangqualität garantiert ist, reinigen Sie die Stecker von Kopfhörer/ Ohrhörer und Fernbedienung mit einem weichen Tuch. Verschmutzte Stecker können während der Wiedergabe Rauschen oder Tonaussetzer hervorrufen.

Bei Fragen über oder Problemen mit dem Spieler wenden Sie sich bitte an Ihren Sony-Handler.

## Fehlersuche

**Der Spieler arbeitet nicht zufriedenstellend oder überhaupt nicht.**

- Keine MD eingelegt.
- Legen Sie eine MD ein.
- Die Haltefunktion ist aktiviert, so daß alle Bedienteile gesperrt sind. (Bei Betätigung einer beliebigen Taste am Spieler blinkt „HOLD“ auf dem Display an der Fernbedienung.)
  - ➡ Schieben Sie HOLD entgegen der Pfeilrichtung zur Freigabe der Haltefunktion.
- Die Fernbedienung ist für Einstellungen aktiviert („MENU“ erscheint auf der Fernbedienung, wenn am Spieler Tasten betätigt werden).
- Deaktivieren Sie die Fernbedienung zur Vornahme von Einstellungen oder trennen Sie