

Lage und Funktion der Teile und Bedienelemente

Oberfläche

Anzeige STANDBY

Die Anzeige STANDBY leuchtet, wenn das Gerät eingeschaltet und die Anzeige ausgeblendet ist.

Schalter POWER/Anzeige POWER

Zum Ein-/Ausschalten des Geräts (ON/OFF).

Taste BRIGHT +/-

Zum Einstellen der Helligkeit des LCD-Bildschirms. Mit + wird das Bild heller. Mit - wird das Bild dunkler.

Lautsprecher

Schraube

Berührungsfreier Sensor*
Wenn der LCD-Bildschirm ausgeschaltet ist und die Anzeige STANDBY leuchtet, können Sie den LCD-Bildschirm einschalten, indem Sie Ihre Hand in einem Abstand von nicht mehr als etwa 7 cm vor den berührungsfreien Sensor halten. Wenn Sie Ihre Hand wegnehmen, schaltet sich der LCD-Bildschirm ein.
* Wenn Sie Ihre Hand länger als 10 Sekunden vor den berührungsfreien Sensor halten, funktioniert der Sensor nicht.

Farbrahmen

Der Farbrahmen kann gegen den anderen mitgelieferten Farbrahmen ausgetauscht werden.

Rückseite

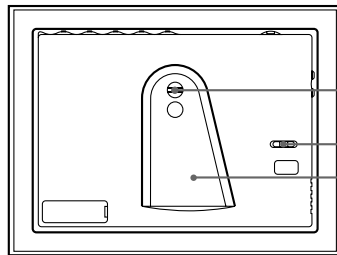

Schraube

SLEEP-Schalter

Die Sleep-Funktion wird aktiviert, und der LCD-Bildschirm schaltet sich zur voreingestellten Zeit automatisch aus, solange Sie keine weitere Funktion ausführen. Stellen Sie die Betriebsdauer für die Wiedergabe ein (OFF, 30 MIN. oder 60 MIN.).

Ständer

Wenn Sie den digitalen Fotorahmen im Hochformat verwenden wollen, lösen Sie die Befestigungsschraube, und drehen Sie den Ständer um 90° im Uhrzeigersinn. Ändern Sie mit den beiden Schrauben den Winkel des digitalen Fotorahmens.

So wechseln Sie den Farbrahmen

- Entfernen Sie die 4 Schrauben.
- Nehmen Sie die Acrylplatte ab.
- Nehmen Sie den Farbrahmen ab, und tauschen Sie ihn gegen den anderen mitgelieferten Farbrahmen aus.

Selbstdiagnoseanzeige

Der digitale Fotorahmen verfügt über eine Selbstdiagnoseanzeige. Damit wird der Zustand des digitalen Fotorahmens anhand eines fünfstelligen Codes (bestehend aus einem Buchstaben und Ziffern) auf dem LCD-Bildschirm angezeigt. Sehen Sie in diesem Fall in der folgenden Code-Tabelle nach. Der fünfstellige Code gibt den aktuellen Zustand des digitalen Fotorahmens an. Die letzten beiden Ziffern (angegeben durch □□) unterscheiden sich je nach den Betriebsbedingungen des digitalen Fotorahmens.

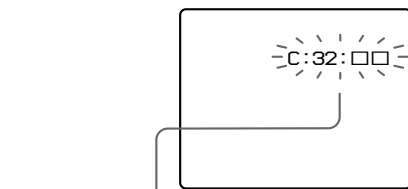

Selbstdiagnoseanzeige

- C: □□: □□
Sie können die Funktionsstörung des digitalen Fotorahmens selbst beheben.

Die 3 ersten Zeichen	Ursache und/oder Abhilfemaßnahmen
C:32:□□	<ul style="list-style-type: none"> An der Hardware liegt eine Funktionsstörung vor. → Schalten Sie das Gerät aus und wieder ein.
C:13:□□	<ul style="list-style-type: none"> Ein unformatierter Memory Stick (Speicher-Stick) wurde eingelegt. → Formatieren Sie den Memory Stick.

Warnmeldungen und Hinweise

Folgende Meldungen erscheinen möglicherweise auf dem LCD-Bildschirm. Lesen Sie in der folgenden Liste die entsprechende Bedeutung/Abhilfemaßnahme nach.

Meldung	Bedeutung/Abhilfemaßnahme
NO MEMORY STICK	<ul style="list-style-type: none"> Es ist kein Memory Stick (Speicher-Stick) eingelegt. → Setzen Sie einen Memory Stick ein.
SYSTEM ERROR	<ul style="list-style-type: none"> An der Hardware liegt eine Funktionsstörung vor. → Schalten Sie das Gerät wieder ein.
MEMORY STICK ERROR	<ul style="list-style-type: none"> Am Memory Stick liegt eine Funktionsstörung vor. → Setzen Sie einen anderen Memory Stick ein.
FORMAT ERROR	<ul style="list-style-type: none"> Der Memory Stick konnte nicht formatiert werden. → Setzen Sie einen geeigneten Memory Stick ein.
MEMORY STICK LOCKED	<ul style="list-style-type: none"> Die Schreibschutzlasche des Memory Sticks befindet sich in der Position LOCK. → Stellen Sie die Lasche in die Aufnahme position.
NO MEMORY SPACE	<ul style="list-style-type: none"> Der Memory Stick ist voll und kann die Druckmarkierungen nicht speichern. → Löschen Sie Bilder, die Sie nicht mehr benötigen.
FILE ERROR	<ul style="list-style-type: none"> Die Bildwiedergabe ist nicht möglich. → Löschen Sie die Datei.
FILE PROTECT	<ul style="list-style-type: none"> Das Bild ist geschützt. → Deaktivieren Sie den Bildschutz.
NO FILE	<ul style="list-style-type: none"> Auf dem Memory Stick ist kein Bild aufgezeichnet. → Setzen Sie einen Memory Stick, auf dem Bilder aufgezeichnet sind, ein. → Setzen Sie einen geeigneten Memory Stick ein.

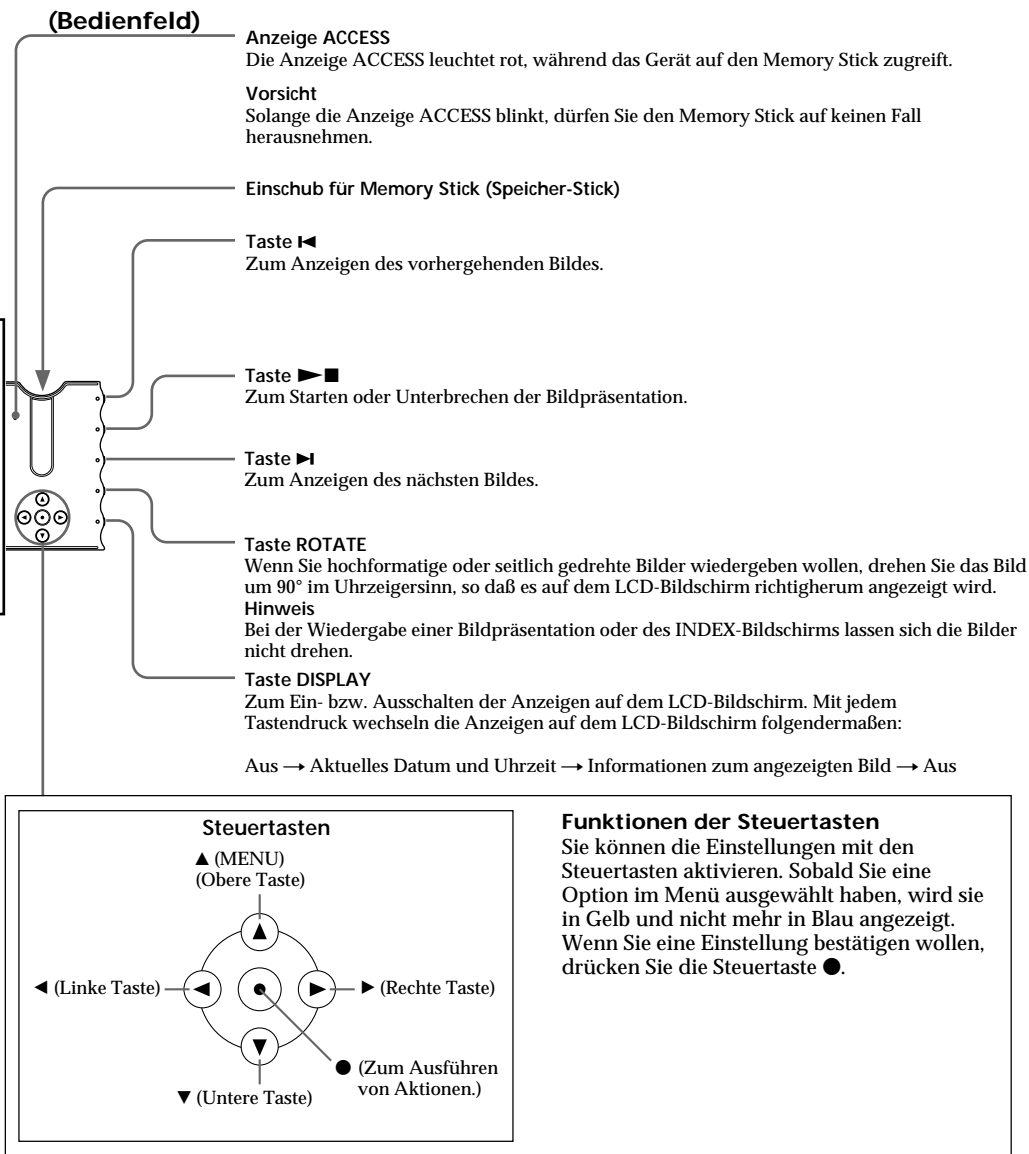

Hinweis zur Funktion des berührungsfreien Sensors

Sie können das Gerät so konfigurieren, daß der LCD-Bildschirm mit dem berührungsfreien Sensor ausgeschaltet wird. Halten Sie dazu die Taste ▶■ gedrückt, und drücken Sie den Schalter POWER. Wenn Sie Ihre Hand mehr als 3 Sekunden lang in einem Abstand von nicht mehr als etwa 7 cm vor den berührungsfreien Sensor halten und die Hand dann wegnehmen, schaltet sich der LCD-Bildschirm aus.

Abschaltautomatik des LCD-Bildschirms

Wenn ein Bild länger als 12 Stunden ununterbrochen angezeigt wird und Sie während dieses Zeitraums keine weiteren Funktionen am Gerät ausführen, schaltet sich der LCD-Bildschirm automatisch aus, um ein Einbrennen des Bildes auf dem Bildschirm zu vermeiden.

Technische Daten

System

Speicher Memory Stick

Betriebstemperatur 0°C bis +40°C
Lagertemperatur -20°C bis +60°C
Abmessungen ca. 215 × 162 × 40 mm (B/H/T)

LCD-Bildschirm

Bildschirmgröße 5,5 Zoll
LCD-Display TFT
Gesamtzahl der Bildpunkte 224640 Punkte

Gewicht ca. 900 g
Lautsprecher Dynamischer Lautsprecher

Allgemeines

Stromversorgung 8,4 V
Leistungsaufnahme Während der Wiedergabe: 8,6 W
Im Bereitschaftsmodus: 1,7 W

Mitgeliefertes Zubehör Netzteil AC-PLM3 (1)
Farbrahmen (1)
Bedienungsanleitung (1)

Änderungen, die dem technischen Fortschritt dienen, bleiben vorbehalten.

Sicherheitsmaßnahmen

Wenn mit der DCR-TRV900/TRV900E oder DSC-D700 aufgezeichnete Bilder und mit anderen Geräten aufgezeichnete Bilder auf demselben Memory Stick (Speicher-Stick) enthalten sind, werden die mit der DCR-TRV900/TRV900E oder DSC-D700 aufgezeichneten Bilder nicht wiedergegeben. Mit einem Computer verarbeitete Bilder werden möglicherweise nicht wiedergegeben. Bei Memory Sticks, die mit der DSC-D700 aufgezeichnet wurden, können Sie keinen INDEX-Bildschirm anzeigen, Bilder nicht drehen und keine Druckmarkierungen setzen. Damit sich der digitale Fotorahmen nicht verzieht oder anderweitig beschädigt wird, sollten Sie das Gerät nicht an Orten einsetzen, aufstellen oder lagern, die folgenden Bedingungen ausgesetzt sind:

- Extremer Hitze. Lassen Sie das Gerät nicht in einem in der Sonne geparkten Auto liegen, denn die Temperaturen im Wageninneren können sehr stark ansteigen. Lassen Sie das Gerät nicht an einem Ort, der direktem Sonnenlicht oder starker Hitze ausgesetzt ist, z. B. in der Nähe einer Heizung.
- Starken Vibrationen.
- Starken Magnetfeldern oder in der Nähe von Magneten. Halten Sie das Gerät von Lautsprechern, Fernsehgeräten usw. fern. Andernfalls können die Daten auf dem Memory Stick vollständig gelöscht werden.

Hinweise zur Verwendung

- Verwenden Sie das Gerät nicht an Orten, an denen starke Radiosignale oder andere elektromagnetische Strahlungen erzeugt werden, da dies die angezeigten Bilder beeinträchtigen könnte.
- Lassen Sie das Gerät nicht fallen, und schützen Sie es vor Stößen.
- Verwenden Sie das Gerät nicht in der Nähe von Fernsehgeräten oder AM-Radioempfängern, da dieses Gerät möglicherweise Interferenzen erzeugt.
- Achten Sie darauf, daß keine Metallgegenstände mit den Metallteilen des Geräts oder der Verbindungsplatte in Berührung kommen. Andernfalls kann ein Kurzschluß auftreten und das Gerät beschädigt werden.
- Verwenden Sie das Gerät nicht in direktem Sonnenlicht. Andernfalls funktioniert der berührungsfreie Sensor möglicherweise nicht korrekt.

Reinigung

- Reinigen Sie das Gerät mit einem weichen Tuch oder Papiertuch.
- Reinigen Sie die Bildschirmoberfläche mit einem LCD-Reinigungssatz (nicht mitgeliefert) von Fingerabdrücken, Staub usw.
- Reinigen Sie das Gerät mit einem weichen Tuch, das Sie leicht mit einem milden Reinigungsmittel angefeuchtet haben.
- Verwenden Sie keine Lösungsmittel wie Alkohol, Benzin oder Verdünnung. Diese könnten das Gehäuse angreifen.

Hinweis zum LCD-Bildschirm

Der LCD-Bildschirm wird in einer Hochpräzisionstechnologie hergestellt. Dennoch können schwarze Punkte und/oder helle Lichtpunkte (rot, blau oder grün) permanent auf dem LCD-Bildschirm zu sehen sein. Diese Punkte gehen auf das Herstellungsverfahren zurück und weisen nicht auf eine Fehlfunktion hin. Der Anteil der effektiven Bildpunkte liegt bei über 99,99 %.

Digital Photo Frame

Bedienungsanleitung

PHD-A55



Sony Corporation © 1999 Printed in Japan

Warnung

Um Feuergefahr und die Gefahr eines elektrischen Schlages zu vermeiden, darf das Gerät weder Regen noch Feuchtigkeit ausgesetzt werden.

Um einen elektrischen Schlag zu vermeiden, darf das Gehäuse nicht geöffnet werden. Überlassen Sie Wartungsarbeiten stets nur einem Fachmann.

Für Kunden in Deutschland

Diese Einheit erfüllt die europäischen EMC-Bestimmungen für die Verwendung in folgender (folgenden) Umgebung(en):

- Wohngebieten
- Gewerbegebieten
- Leichtindustrialgebieten

(Dieses Gerät erfüllt die Bestimmungen der Norm EN55022 Klasse B.)

Entsorgungshinweis: Bitte werfen Sie nur entladene Batterien in die Sammelboxen beim Handel oder den Kommunen. Entladen sind Batterien in der Regel dann, wenn das Gerät abschaltet und signalisiert „Batterie leer“ oder nach längerer Gebrauchsdauer der Batterien „nicht mehr einwandfrei funktioniert“. Um sicherzugehen, kleben Sie die Batteriepole z.B. mit einem Klebestreifen ab oder geben Sie die Batterien einzeln in einen Plastikbeutel.

ACHTUNG

Elektromagnetische Felder bestimmter Frequenzen können das Bild und den Ton dieses digitalen Fotorahmens beeinflussen.

Vorbereiten der Stromquelle

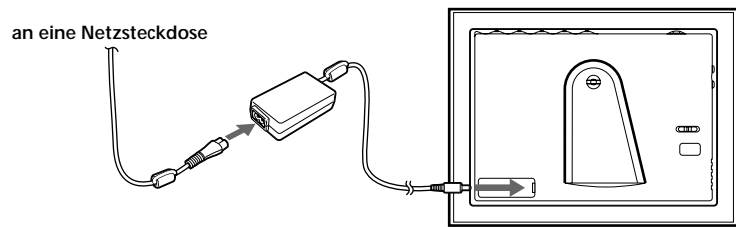

Hinweis zum Netzteil
Verwenden Sie ausschließlich das mitgelieferte Netzteil. Benutzen Sie kein anderes Netzteil.



Vorbereiten des Memory Sticks (Speicher-Sticks)

Öffnen Sie das Bedienfeld, und legen Sie einen Memory Stick, auf dem Bilder aufgezeichnet sind, mit der Markierung ▼ nach vorne ein.

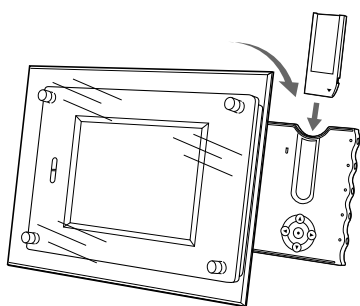

Sie können die Tasten am Rand des Bedienfeldes verwenden, wenn das Bedienfeld geschlossen ist.

Einstellen von Datum und Uhrzeit

Bevor Sie den digitalen Fotorahmen zum ersten Mal verwenden, stellen Sie das Datum und die Uhrzeit ein. Wenn Datum und Uhrzeit nicht eingestellt sind, erscheint bei jedem Einschalten des Geräts der Bildschirm CLOCK SET in Schritt 4.

- Schalten Sie das Gerät mit dem Schalter POWER ein.
- Drücken Sie die Seite ▲ der Steuertaste. Die Menüleiste erscheint auf dem LCD-Bildschirm.
- Wählen Sie mit der Steuertaste „SETUP“, und drücken Sie dann ●.

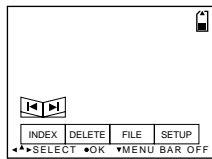

- Wählen Sie mit der Steuertaste „CLOCK SET“, und drücken Sie dann ●.

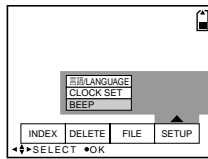

- Wählen Sie mit der Steuertaste das gewünschte Anzeigeformat für das Datum aus, und drücken Sie dann ●.
Y/M/D (Jahr/Monat/Tag)
M/D/Y (Monat/Tag/Jahr)
D/M/Y (Tag/Monat/Jahr)

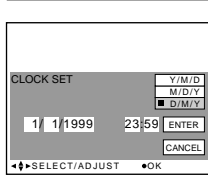

- Stellen Sie mit der Steuertaste Datum und Uhrzeit ein, und drücken Sie dann ●.
Die Option, die gerade eingestellt werden kann, ist mit ▲/▼ gekennzeichnet. Wählen Sie den gewünschten Wert aus, indem Sie die Steuertaste drücken, und drücken Sie dann ●, um den Wert einzugeben. Wenn Sie „D/M/Y“ ausgewählt haben, stellen Sie die Uhrzeit im 24-Stunden-Format ein.
- Wählen Sie mit der Steuertaste „ENTER“, und drücken Sie dann ●. Die Uhr beginnt zu laufen.

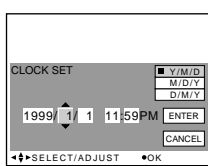

So brechen Sie das Einstellen von Datum und Uhrzeit ab
Wählen Sie mit der Steuertaste „CANCEL“, und drücken Sie dann ●.

Wiedergeben von Bildern

Legen Sie einen Memory Stick (Speicher-Stick), auf dem Bilder aufgezeichnet sind, ein.

Wiedergeben von Standbildern

- Schalten Sie das Gerät mit dem Schalter POWER ein. Die Netzanzeige leuchtet auf, und das zuletzt aufgezeichnete Bild wird wiedergegeben.
- Wählen Sie das gewünschte Bild mit der Steuertaste aus.
◀: Das vorherige Bild wird angezeigt.
▶: Die aufgezeichneten Bilder werden in Form einer Bildpräsentation wiedergegeben.
▶: Das nächste Bild wird angezeigt.

Wiedergeben von bewegten Bildern

- Wählen Sie das gewünschte bewegte Bild mit der Steuertaste aus.
- Wählen Sie ▶ auf dem LCD-Bildschirm mit der Steuertaste aus, und drücken Sie dann ●. Die Wiedergabe des bewegten Bildes und des Tons wird gestartet.
|| : Pause.
VOL. +: Erhöhen der Lautstärke.
VOL. -: Verringern der Lautstärke.

Die Anzeigen während der Wiedergabe

Während der Wiedergabe von Standbildern (STILL)

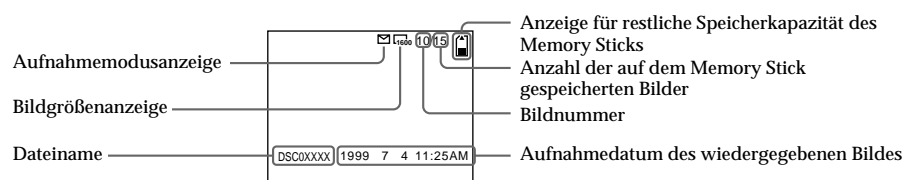

Während der Wiedergabe bewegter Bilder (MOVIE)

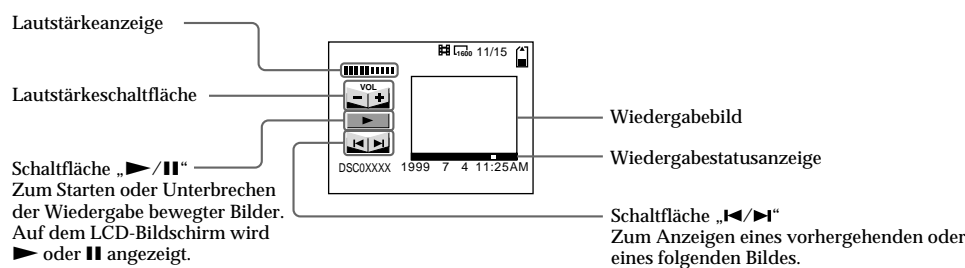

Auf dem INDEX-Bildschirm

- Drücken Sie die Seite ▲ der Steuertaste. Die Menüleiste erscheint auf dem LCD-Bildschirm.
- Wählen Sie mit der Steuertaste „INDEX“, und drücken Sie dann ●. Sechs Bilder werden gleichzeitig angezeigt.

Zeigt die Position des angezeigten Bildes auf dem Memory Stick an.

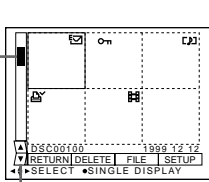

- ✉ : E-Mail-Datei
- 🔒 : Geschützte Bilddatei
- 📷 : Bild mit Tondatei
- 📌 : Bild mit Druckmarkierung
- 🎞 : Bewegtbilddatei

So lassen Sie weitere Bilder in Sechsergruppen anzeigen

Wählen Sie mit der Steuertaste „▲/▼“ unten links auf dem LCD-Bildschirm aus, und drücken Sie dann die Seite ▲ oder ▼ der Steuertaste.

So schalten Sie wieder zum normalen Wiedergabebildschirm (Einzelbildanzeige) zurück

Wählen Sie mit der Steuertaste das gewünschte Bild oder „RETURN“ aus, und drücken Sie dann ●.

Einstellen der Bildpräsentation

Mit dieser Funktion werden alle Standbilder automatisch nacheinander wiedergegeben.

- Drücken Sie die Seite ▲ der Steuertaste. Die Menüleiste erscheint auf dem LCD-Bildschirm.
- Wählen Sie mit der Steuertaste „FILE“, und drücken Sie dann ●.
- Wählen Sie mit der Steuertaste „SLIDE SHOW“, und drücken Sie dann ●.

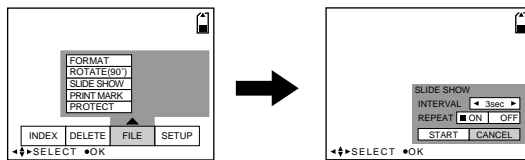

- Geben Sie mit der Steuertaste die einzelnen Optionen ein, und drücken Sie dann ●.
INTERVAL: 3 Sekunden, 10 Sekunden, 1 Minute, 15 Minuten oder ein Tag.
REPEAT ON: Die Bilder werden fortlaufend nacheinander wiedergegeben, bis Sie „CANCEL“ wählen.
OFF: Nachdem alle Bilder einmal wiedergegeben wurden, endet die Präsentation.
- Wählen Sie mit der Steuertaste „START“, und drücken Sie dann ●.
Die Bildpräsentation beginnt.
Wenn Sie die Anzeigen auf dem LCD-Bildschirm ausblenden wollen, drücken Sie die Seite ▼ der Steuertaste oder DISPLAY.

So brechen Sie den Einstellvorgang ab

Wählen Sie in Schritt 5 mit der Steuertaste „CANCEL“, und drücken Sie dann ●.

So steuern Sie die Bildpräsentation

Unterbrechen der Wiedergabe (Pause): Wählen Sie mit der Steuertaste wurden „||“, und drücken Sie dann wurden ●.

Start: Wählen Sie mit der Steuertaste „▶“, und drücken Sie dann wurden ●.

Suchen: Wählen Sie „◀/▶“ auf dem LCD-Bildschirm mit der Steuertaste aus, und drücken Sie dann ◀ oder ▶.

Ungefähre Dauer des Anzeigintervalls (INTERVAL)

Die Intervalldauer wird ungefähr geschätzt.

Ändern der Menüeinstellungen

- Drücken Sie die Seite ▲ der Steuertaste. Die Menüleiste erscheint auf dem LCD-Bildschirm.

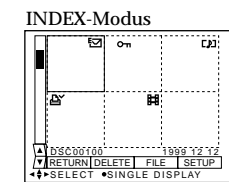
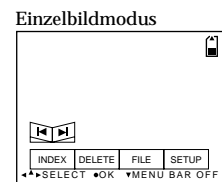

- Wählen Sie mit der Steuertaste die gewünschte Option aus, und drücken Sie dann ●. Die Option wird in Gelb und nicht mehr in Blau angezeigt.

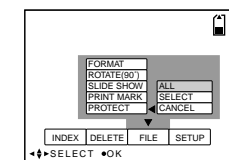

- Wählen Sie mit der Steuertaste die gewünschte Option aus, und drücken Sie dann ●. Wechseln Sie nach dem Einstellen wieder zur Menüleiste in Schritt 1 zurück.

So brechen Sie die Menüeinstellung ab

Drücken Sie die Seite ▼ der Steuertaste so oft, bis die Menüleiste ausgeblendet wird.

Einstellen der einzelnen Optionen

• ist die werkseitige Einstellung.

Einzelbildmodus

Menü	Option	Einstellung	Bedeutung
INDEX	—		Wählen Sie diese Option, um sechs aufgenommene Bilder gleichzeitig anzuzeigen.
DELETE		OK • CANCEL	Löschen des angezeigten Bildes. Abbrechen des Löschens eines Bildes.
FILE	FORMAT	OK • CANCEL	Formatieren eines Memory Sticks (Speicher-Sticks). Abbrechen des Formatierens eines Memory Sticks.
	ROTATE (90°)		Wählen Sie diese Option, wenn Sie Bilder drehen wollen.
	SLIDE SHOW	INTERVAL REPEAT START • CANCEL	Mit dieser Option werden Bilder in einer Schleife als Präsentation wiedergegeben. Abbrechen des Einstellens der Bildpräsentation.
	PRINT MARK	ON OFF	Setzen einer Druckmarkierung auf einem Bild. Entfernen der Druckmarkierung.
	PROTECT	ON OFF	Schützen des angezeigten Bildes. Deaktivieren des Bildschutzes.
SET UP	言語/LANGUAGE*		Auswählen der Sprache für die Anzeigen auf dem LCD-Bildschirm.
	CLOCK SET*		Einstellen von Datum und Uhrzeit.
	BEEP*	ON OFF	In der Regel ist ON eingestellt. Ausschalten des Signaltons.

* Diese Einstellungen bleiben auch gespeichert, wenn das Netzteil vom Gerät gelöst wird.

INDEX-Modus

Menü	Option	Einstellung	Bedeutung
RETURN	—		Zurück zur Einzelbildanzeige (Einzelbildmodus).
DELETE		ALL SELECT	Löschen aller Bilder. Löschen der ausgewählten Bilder.
FILE	FORMAT	OK • CANCEL	Formatieren eines Memory Sticks. Abbrechen des Formatierens eines Memory Sticks.
	PRINT MARK	ALL SELECT • CANCEL	Wählen Sie OFF, wenn alle Druckmarkierungen gelöscht werden sollen. Wählen Sie ON/OFF, um die Druckmarkierung auf einem ausgewählten Bild zu setzen/löschen. Abbrechen des Setzens einer Druckmarkierung.
	PROTECT	ALL SELECT • CANCEL	Wählen Sie ON/OFF, um den Schutz aller Bilder zu aktivieren/deaktivieren. Wählen Sie ON/OFF, um den Schutz ausgewählter Bilder zu aktivieren/deaktivieren. Abbrechen der Bildschutzeinstellung.

Das Menü „SET UP“ ist dasselbe wie im Einzelbildmodus.

Störungsbehebung

Sollte eine Funktionsstörung auch nach der Durchführung der folgenden Maßnahmen fortbestehen, wenden Sie sich bitte an Ihren Sony-Händler.

Symptom	Ursache und/oder Abhilfemaßnahme
Die Bilder lassen sich nicht anzeigen.	• Es ist kein Memory Stick (Speicher-Stick) eingelegt. • Auf dem Memory Stick ist kein Bild aufgezeichnet. → Legen Sie einen Memory Stick, auf dem Bilder aufgezeichnet sind, ein.
Das Bild ist gestört.	• Der digitale Fotorahmen befindet sich neben einem Fernsehgerät oder neben anderen Geräten, die starke Magneten enthalten. → Stellen Sie den digitalen Fotorahmen weiter entfernt vom Fernsehgerät usw. auf.
Das Bild ist zu dunkel.	• Sie nehmen ein Motiv im Gegenlicht auf. → Stellen Sie die Helligkeit des LCD-Bildschirms ein.
Ein Bild läßt sich weder drehen noch löschen.	• Die Schreibschutzlasche des Memory Sticks ist auf LOCK gestellt. → Stellen Sie die Lasche in die Aufnahme position. • Das Bild ist geschützt. → Schalten Sie den Bildschutz aus.
Der LCD-Bildschirm schaltet sich automatisch aus.	• Der Sleep-Schalter ist auf 30 MIN. oder 60 MIN. gestellt. → Schalten Sie den Sleep-Schalter aus. • Ein einzelnes Bild wurde mehr als 12 Stunden lang ununterbrochen angezeigt. → Betätigen Sie ein Bedienelement am Gerät, so daß sich der Bildschirm automatisch wieder einschaltet.