

# Portable CD Player

---

## Bedienungsanleitung

### Der Regionalcode

Der Regionalcode des Landes, in dem Sie den CD-Player erworben haben, befindet sich oben links im Strichcodeetikett auf der Packung.

Das mit dem CD-Player gelieferte Zubehör geht aus dem Regionalcode des Modells hervor. Regionalcode und Zubehör können Sie unter "Zubehör (mitgeliefert/gesondert erhältlich)" nachschlagen.



*D-E880*

*D-EJ815*

## **ACHTUNG**

Um Feuergefahr und die Gefahr eines elektrischen Schlags zu vermeiden, setzen Sie das Gerät weder Regen noch sonstiger Feuchtigkeit aus.

Um einen elektrischen Schlag zu vermeiden, öffnen Sie das Gehäuse nicht. Überlassen Sie Wartungsarbeiten stets nur qualifiziertem Fachpersonal.

### **VORSICHT**

Die Verwendung optischer Instrumente zusammen mit diesem Produkt stellt ein Gesundheitsrisiko für die Augen dar.

In einigen Ländern gelten unter Umständen spezielle Vorschriften zur Entsorgung der Batterien/Akkus, mit denen dieses Produkt betrieben wird. Nähere Informationen erhalten Sie beispielsweise bei der Stadtverwaltung.

### **Für Kunden in Deutschland**

Entsorgungshinweis: Bitte werfen Sie nur entladene Batterien in die Sammelboxen beim Handel oder den Kommunen. Entladen sind Batterien in der Regel dann, wenn das Gerät abschaltet und signalisiert "Batterie leer" oder nach längerer Gebrauchsdauer der Batterien "nicht mehr einwandfrei funktioniert". Um sicherzugehen, kleben Sie die Batteriepole z.B. mit einem Klebestreifen ab oder geben Sie die Batterien einzeln in einen Plastikbeutel.

### **Für Kunden in Europa**



Das CE-Zeichen auf dem CD-Player gilt nur für Produkte, die innerhalb der Europäischen Union verkauft werden.

# Inhalt

## **Vorbereitungen**

Lage und Funktion der Bedienelemente ..... 4

## **Wiedergeben einer CD**

1. Schließen Sie den CD-Player an. .... 7

2. Legen Sie eine CD ein. .... 7

3. Starten Sie die Wiedergabe einer CD. .... 8

## **Wiedergabeoptionen**

Wiederholte Wiedergabe von Titeln  
(Repeat Play) ..... 11

Wiedergeben eines einzelnen Titels ..... 11

Wiedergeben von Titeln in willkürlicher  
Reihenfolge (Shuffle Play) ..... 11

Wiedergeben von Titeln in programmierter  
Reihenfolge (PGM Play) ..... 12

## **Sonderfunktionen**

Funktion G-PROTECTION ..... 13

Verstärken der Bässe (SOUND) ..... 13

Schützen des Gehörs (AVLS-Funktion) .... 14

Sperren der Bedienelemente (HOLD) ..... 14

Ausschalten des Signaltons ..... 15

Ausschalten der Hintergrundbeleuchtung im  
LCD-Display ..... 15

## **Anschließen des CD-Players**

Anschließen an eine Stereoanlage ..... 16

## **Anschließen einer Stromquelle**

Akkus ..... 18

Trockenbatterien ..... 20

Verwenden des Batteriegehäuses  
(bei Modellen, die mit Batteriegehäuse  
geliefert werden) ..... 20

Hinweise zur Stromquelle ..... 21

Verwendung der Tragetasche  
(bei Modellen, die mit Batteriegehäuse  
geliefert werden) ..... 21

## **Weitere Informationen**

Vorsichtsmaßnahmen ..... 22

Wartung ..... 22

Störungsbehebung ..... 23

Technische Daten ..... 25

Zubehör  
(mitgeliefert/gesondert erhältlich) ..... 26

## Lage und Funktion der Bedienelemente

Näheres finden Sie auf den in Klammern angegebenen Seiten.

### CD-Player (Vorderseite)

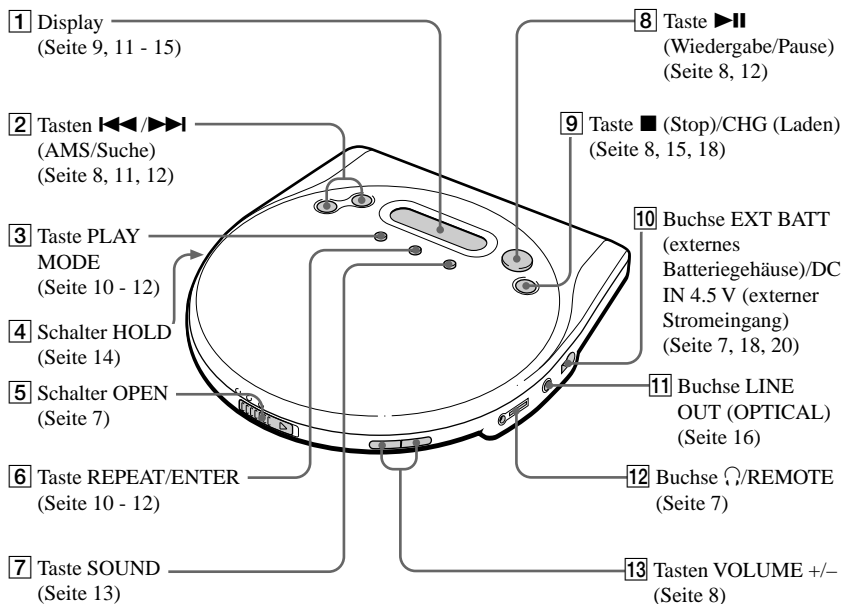

### CD-Player (Rückseite)

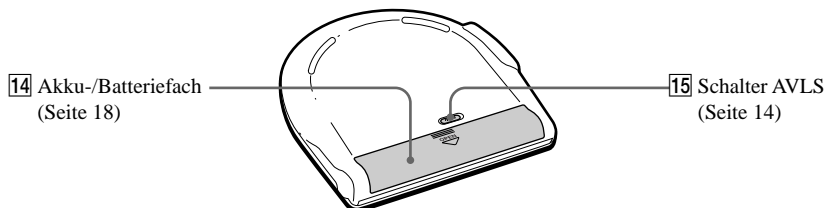

## Fernbedienung (nicht mitgeliefert beim Modell CA)

### (Vorderseite)

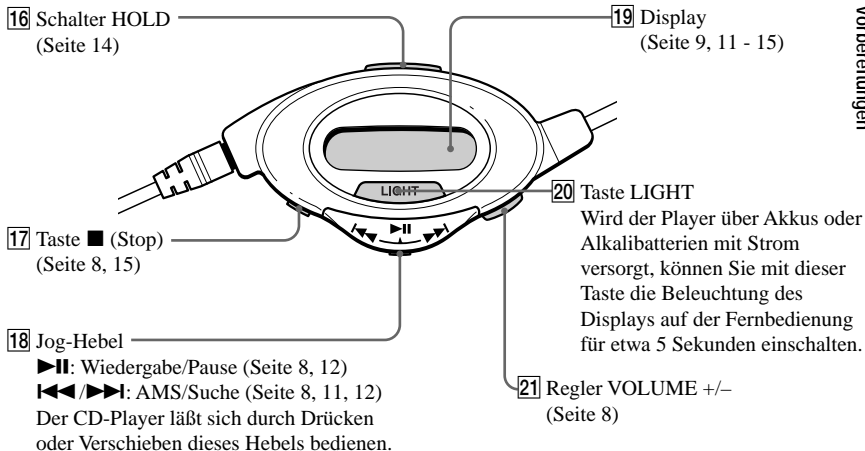

### (Rückseite)

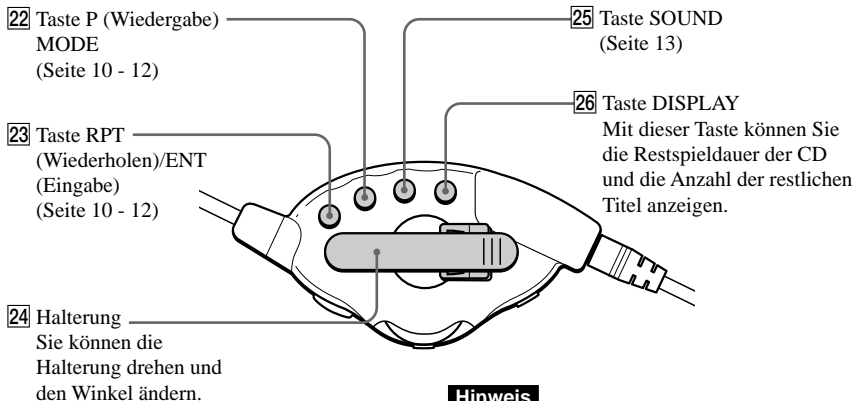

#### Hinweis

Verwenden Sie ausschließlich die mitgelieferte Fernbedienung. Sie können diesen CD-Player nicht mit einer Fernbedienung steuern, die mit einem anderen CD-Player geliefert wurde.

(Fortsetzung)

## Fernbedienung (mitgeliefert beim Modell CA)

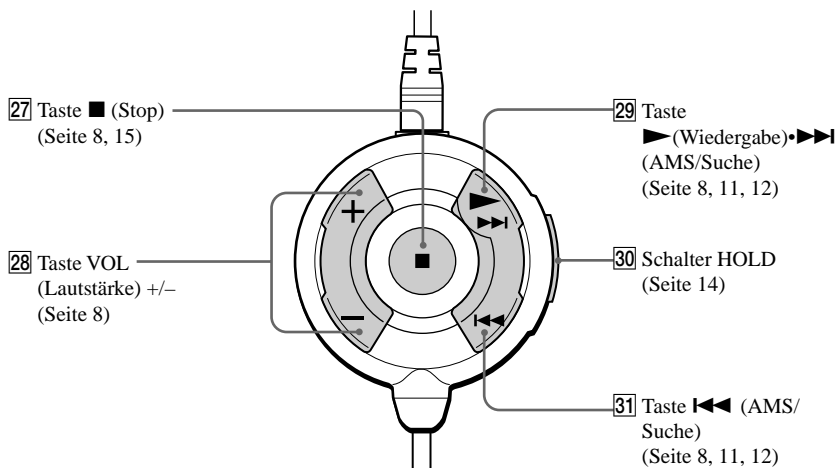

### Hinweis

Verwenden Sie ausschließlich die mitgelieferte Fernbedienung. Sie können diesen CD-Player nicht mit einer Fernbedienung steuern, die mit einem anderen CD-Player geliefert wurde.

# Wiedergeben einer CD

Sie können den CD-Player auch über Akkus oder Trockenbatterien mit Strom versorgen.

## 1. Schließen Sie den CD-Player an.

- 1 Schließen Sie das Netzteil an.
- 2 Schließen Sie die Kopfhörer/Ohrhörer mit Fernbedienung an.

### Hinweis zu Modellen mit Netzadapterstecker

Wenn der Stecker des Netzteils nicht in die Netzsteckdose paßt, verwenden Sie bitte den Netzadapterstecker.

### Hinweis zu Modellen, die mit Fernbedienung geliefert werden

- Stecken Sie den Stecker der Kopfhörer/Ohrhörer in die Buchse an der Fernbedienung.
- Schließen Sie die Kopfhörer/Ohrhörer fest an die Fernbedienung an. Bei einer losen Verbindung kann es während der Wiedergabe zu Störgeräuschen kommen.

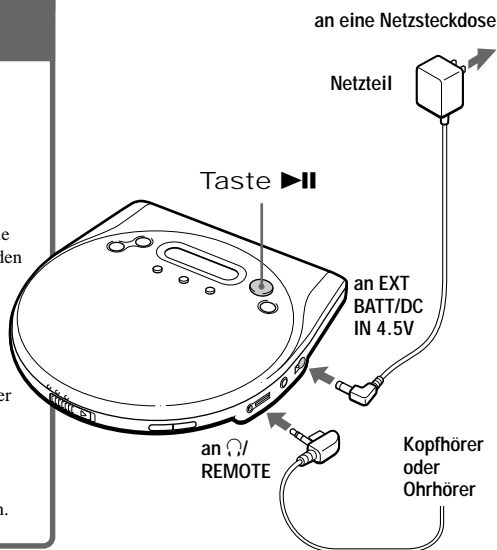

Wiedergeben einer CD

## 2. Legen Sie eine CD ein.

- 1 Verschieben Sie OPEN, um den Deckel des CD-Players zu öffnen.
- 2 Legen Sie eine CD ein, und schließen Sie den Deckel.

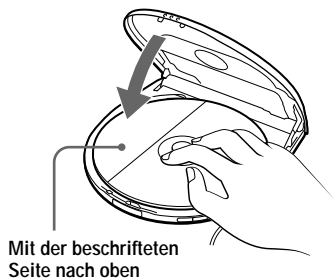
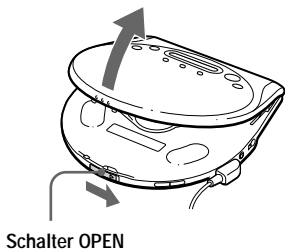

(Fortsetzung)

### 3. Starten Sie die Wiedergabe einer CD.

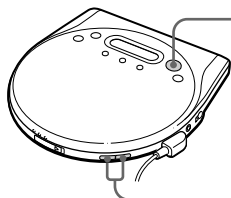

Drücken Sie ►►.

Stellen Sie die Lautstärke mit  
VOLUME + oder - ein.

Funktion	Vorgehen
Wiedergabe/Pause	Drücken Sie ►►.
Stop	Drücken Sie ■/CHG* <sup>2</sup> .
Ansteuern des Anfangs des aktuellen Titels (AMS* <sup>1</sup> )	Drücken Sie ◀◀ einmal schnell* <sup>2</sup> .
Ansteuern des Anfangs vorhergehender Titel (AMS)	Drücken Sie ◀◀ mehrmals* <sup>2</sup> .
Ansteuern des Anfangs des nächsten Titels (AMS)	Drücken Sie ▶▶ einmal schnell* <sup>2</sup> .
Ansteuern des Anfangs nachfolgender Titel (AMS)	Drücken Sie ▶▶ mehrmals* <sup>2</sup> .
Schnelles Zurückschalten	Halten Sie ◀◀ gedrückt* <sup>2</sup> .
Schnelles Weiterschalten	Halten Sie ▶▶ gedrückt* <sup>2</sup> .

\*<sup>1</sup> Automatic Music Sensor (automatischer Musiksensor)

\*<sup>2</sup> Diese Funktionen können Sie während der Wiedergabe und während einer Pause ausführen.



## Hinweis zum Display

- Wenn Sie ►|| drücken, nachdem Sie die CD gewechselt oder den Player aus- und wieder eingeschaltet haben, werden etwa 2 Sekunden lang die Gesamtzahl der Titel auf der CD und die Gesamtspieldauer angezeigt.
- Während der Wiedergabe erscheinen die Titelnummer und die verstrichene Spieldauer des aktuellen Titels im Display.
- Zwischen zwei Titeln wird die Zeit bis zum Beginn des nächsten Titels mit der Markierung “-” angezeigt.
- Während einer Pause blinkt die verstrichene Spieldauer.

## Wenn sich die Lautstärke nicht erhöhen läßt

Möglicherweise ist AVLS auf “LIMIT” gestellt. Stellen Sie AVLS auf “NORM”. Einzelheiten dazu finden Sie unter “Schützen des Gehörs (AVLS-Funktion)”.

## Die Wiedergabe wird an der Stelle fortgesetzt, an der sie gestoppt wurde

Der CD-Player kann die Stelle speichern, an der Sie die Wiedergabe gestoppt haben, und setzt die Wiedergabe anschließend an dieser Stelle fort (Funktion Resume). Für die Funktion Resume gibt es am CD-Player keinen Ein-/Aus-Schalter.

## Herausnehmen der CD

Nehmen Sie die CD wie in der Abbildung unten dargestellt heraus.

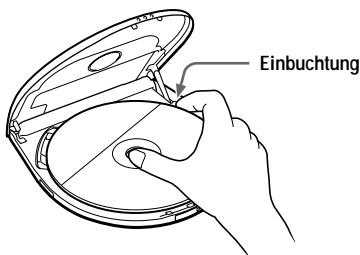

# Wiedergabeoptionen

Mit PLAY MODE und REPEAT/ENTER haben Sie verschiedene Wiedergabemöglichkeiten.

## Taste PLAY MODE

Mit jedem Tastendruck können Sie den Wiedergabemodus ändern.

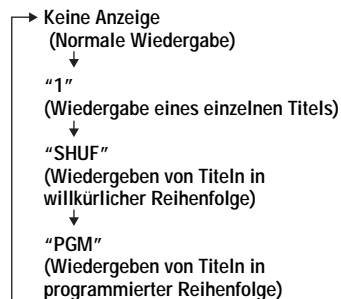

## Taste REPEAT/ENTER

### REPEAT

Sie können die Wiedergabe in der mit PLAY MODE gewählten Wiedergabeart wiederholen lassen.

### ENTER

Sie können Titel für den Wiedergabemodus PGM auswählen.

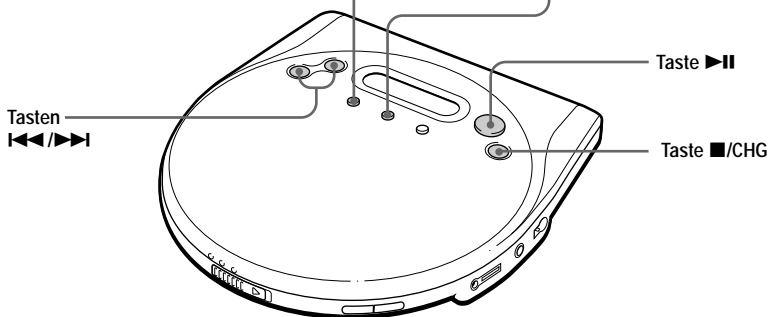

## Wiederholte Wiedergabe von Titeln (Repeat Play)

Die wiederholte Wiedergabe von Titeln ist im normalen Wiedergabemodus, bei der Wiedergabe eines Titels, bei der Wiedergabe in willkürlicher Reihenfolge und im PGM-Modus möglich.

Drücken Sie während der Wiedergabe  
REPEAT/ENTER.

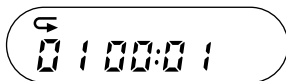

### Hinweis zu ◀◀/▶▶

Während der wiederholten Wiedergabe können Sie nach dem letzten Titel den ersten Titel ansteuern, indem Sie mehrmals ▶▶ drücken. Sie können nach dem ersten Titel auch den letzten Titel ansteuern, indem Sie mehrmals ◀◀ drücken.

## Wiedergeben eines einzelnen Titels

Drücken Sie während der Wiedergabe so oft  
PLAY MODE, bis "1" erscheint.

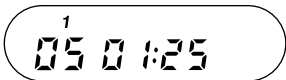

## Wiedergeben von Titeln in willkürlicher Reihenfolge (Shuffle Play)

Drücken Sie während der Wiedergabe PLAY  
MODE so oft, bis "SHUF" erscheint.

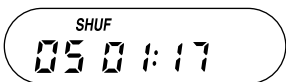

# Wiedergeben von Titeln in programmierter Reihenfolge (PGM Play)

Sie können den CD-Player so programmieren, daß bis zu 64 Titel in der gewünschten Reihenfolge abgespielt werden.

- 1 Drücken Sie während der Wiedergabe so oft PLAY MODE, bis "PGM" erscheint.**



- 2 Wählen Sie mit ◀◀ oder ▶▶ einen Titel aus.**

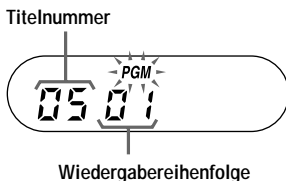

- 3 Geben Sie mit REPEAT/ENTER den ausgewählten Titel ein.**

"00" erscheint, und die als Wiedergabereihenfolge angezeigte Ziffer erhöht sich um eins.



- 4 Gehen Sie wie in Schritt 2 und 3 erläutert vor, und wählen Sie die Titel in der gewünschten Reihenfolge aus.**

- 5 Starten Sie mit ▶▶ die Wiedergabe im PGM-Modus.**

So überprüfen Sie das Programm

## Während des Programmierens:

Drücken Sie vor Schritt 5 mehrmals REPEAT/ENTER.

## Während der Wiedergabe im PGM-Modus:

Drücken Sie PLAY MODE so oft, bis "PGM" blinkt, und drücken Sie dann REPEAT/ENTER. Mit jedem Tastendruck auf REPEAT/ENTER erscheint eine programmierte Titelnummer.

## Hinweise

- Wenn Sie in Schritt 3 den 64. Titel eingegeben haben, erscheint wieder der erste ausgewählte Titel im Display.
- Wenn Sie mehr als 64 Titel auswählen, werden die ersten ausgewählten Titel wieder gelöscht.

## Funktion G-PROTECTION

Die Funktion G-PROTECTION wurde speziell als ein hervorragender Stoßschutz beim Joggen entwickelt und ermöglicht einen höheren Stoßschutz als herkömmliche Verfahren.

Halten Sie den CD-Player beim Laufen unbedingt so, daß der Schalter OPEN nach oben weist.

Für die Funktion G-PROTECTION gibt es weder am Gerät noch auf der Fernbedienung einen Ein-/Aus-Schalter.

### Hinweise

- Es kann in folgenden Fällen zu Tonsprüngen kommen:
  - Der CD-Player wird ständigen, starken Stößen ausgesetzt.
  - Eine verschmutzte oder zerkratzte CD wird wiedergegeben.
- Wenn Sie das Verbindungskabel oder das digitale Verbindungskabel an die Buchse LINE OUT (OPTICAL) anschließen, arbeitet die Funktion G-PROTECTION nicht.

## Verstärken der Bässe (SOUND)

Sie können die Bässe kräftiger wiedergeben (“anheben”) lassen.

**Wählen Sie mit SOUND entweder “BASS ■■” oder “BASS ■■■” aus.**

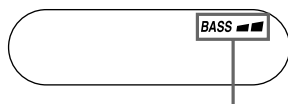
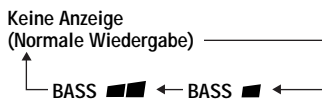

Der ausgewählte Klangmodus wird angezeigt.

Mit “BASS ■■■” werden die Bässe stärker angehoben als mit “BASS ■■”.

### Hinweis

Wird der Ton durch die SOUND-Funktion verzerrt, verringern Sie die Lautstärke.

---

## Schützen des Gehörs (AVLS-Funktion)

Die AVLS-Funktion (Automatic Volume Limiter System = automatisches Lautstärkebegrenzungssystem) begrenzt die Lautstärke auf einen bestimmten Höchstwert, damit Ihr Gehör nicht geschädigt wird.

---

**Stellen Sie AVLS auf "LIMIT".**

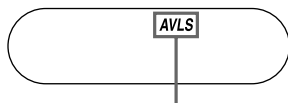

Blinkt, wenn die Lautstärke über einen bestimmten Pegel hinaus erhöht wird.

---

### So schalten Sie die AVLS-Funktion aus

Stellen Sie AVLS auf "NORM".

---

## Sperrern der Bedienelemente (HOLD)

Sie können die Bedienelemente des CD-Players sperren, so daß die Funktionen nicht versehentlich ausgelöst werden können.

---

**Schieben Sie HOLD in Pfeilrichtung.**

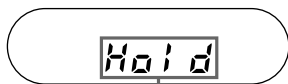
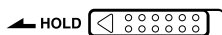

Wird angezeigt, wenn die HOLD-Funktion aktiviert ist.

Sie können die HOLD-Funktion am CD-Player und an der Fernbedienung aktivieren. Wenn die HOLD-Funktion an der Fernbedienung deaktiviert ist, können Sie den CD-Player mit der Fernbedienung weiterhin steuern.

---

### So heben Sie die Sperrung der Bedienelemente auf

Schieben Sie HOLD entgegen der Pfeilrichtung.

---

## Ausschalten des Signaltons

Sie können den Signalton ausschalten, der beim Bedienen des CD-Players über die Kopfhörer/Ohrhörer ausgegeben wird.

---

**1 Lösen Sie die Stromquelle (Netzteil, Akkus oder Trockenbatterien) vom CD-Player.**

---

**2 Halten Sie ■/CHG gedrückt, und schließen Sie die Stromquelle wieder an.**

---

### So schalten Sie den Signalton ein

Lösen Sie die Stromquelle, und schließen Sie sie dann an, ohne ■/CHG zu drücken.

---

## Ausschalten der Hintergrundbeleuchtung im LCD-Display

Wenn Sie das Gerät über Akkus oder Trockenbatterien mit Strom versorgen, schaltet sich die Hintergrundbeleuchtung im LCD-Display bei jedem Tastendruck etwa 5 Sekunden lang ein. Diese Hintergrundbeleuchtung können Sie jedoch auch ausschalten und damit die Akkus bzw. Batterien schonen.

---

**1 Nehmen Sie die Akkus bzw. Trockenbatterien aus dem CD-Player.**

---

**2 Halten Sie PLAY MODE gedrückt, und legen Sie die Akkus bzw. Batterien wieder ein.**

---

### So schalten Sie die Hintergrundbeleuchtung im LCD-Display ein

Nehmen Sie die Akkus bzw. Batterien heraus, und legen Sie sie wieder ein, ohne PLAY MODE zu drücken.

### Hinweis zur Hintergrundbeleuchtung im LCD-Display

Diese Hintergrundbeleuchtung ist immer eingeschaltet, wenn Sie das Gerät mit einem Netzteil verbinden.

## Anschließen an eine Stereoanlage

Sie können CDs auch über eine angeschlossene Stereoanlage wiedergeben lassen und CDs auf Kassette oder eine MiniDisc (MD) überspielen. Einzelheiten dazu finden Sie in der mit dem angeschlossenen Gerät gelieferten Bedienungsanleitung.

Achten Sie darauf, daß alle angeschlossenen Geräte ausgeschaltet sind, bevor Sie irgendwelche Anschlüsse vornehmen.

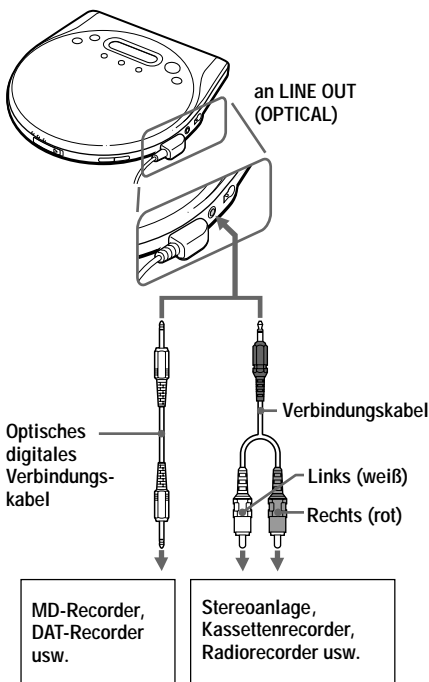

### Hinweise

- Drehen Sie vor dem Abspielen einer CD die Lautstärke des angeschlossenen Geräts herunter, damit die angeschlossenen Lautsprecher nicht beschädigt werden.
- Verwenden Sie zum Aufnehmen das Netzteil. Wenn Sie das Gerät über Akkus oder Trockenbatterien mit Strom versorgen, können diese beim Aufnehmen völlig verbraucht werden.
- Stellen Sie die Lautstärke am angeschlossenen Gerät auf einen geeigneten Pegel ein, so daß der Ton nicht verzerrt wird.

### Wenn Sie das Verbindungskabel benutzen

- Sie können die Lautstärke der Kopfhörer/ Ohrhörer am CD-Player oder der Fernbedienung nicht einstellen.
- Wenn der Ton verzerrt ist, schließen Sie das Gerät an die Buchse ◐/REMOTE an.

### Wenn Sie ein optisches digitales Verbindungskabel benutzen

Wenn Sie eine CD auf eine MD, ein DAT-Band usw. überspielen wollen, achten Sie darauf, den CD-Player in den Pausemodus zu schalten, bevor Sie mit dem Aufnehmen anfangen.

### Hinweis zu den Funktionen G-PROTECTION und SOUND bei Verwendung des Verbindungskabels oder des optischen digitalen Verbindungskabels

In der folgenden Tabelle sind die verfügbaren Funktionen je nach Art des Verbindungskabels aufgeführt:

	G-PROTECTION	SOUND-Funktion
Verbindungskabel	Nein	Nein
Optisches digitales Verbindungskabel	Nein	Ja*

\* Nur für den über die Buchse ◐/REMOTE ausgegebenen Ton. Für den über die Buchse LINE OUT (OPTICAL) ausgegebenen Ton ist die Funktion nicht verfügbar.





## ► Anschließen einer Stromquelle

Sie können eine der folgenden Stromquellen verwenden:

- Akkus
- Netzteil (siehe "Wiedergeben einer CD")
- LR6-Alkalibatterien der Größe AA

Informationen zur Lebensdauer der Batterien sowie Betriebs- und Ladedauer der Akkus finden Sie unter "Technische Daten".

## Akkus

Sie müssen die Akkus aufladen, bevor Sie sie zum ersten Mal verwenden können.

Sie können nur die folgenden Akkus für den CD-Player benutzen.

- NC-WMAA
- NH-WM2AA

### 1 Öffnen Sie den Akku-/Batteriefachdeckel.

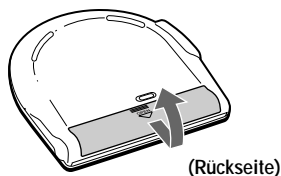

### 2 Legen Sie zwei Akkus ein. Richten Sie dabei den Pol $\oplus$ an der Markierung im Akku-/Batteriefach aus, und schließen Sie dann den Deckel.

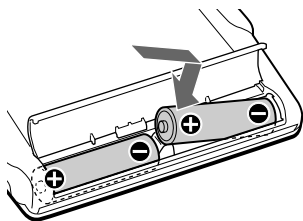

### 3 Schließen Sie das Netzteil an die Buchse EXT BATT/DC IN 4.5 V des CD-Players an, und starten Sie mit ■/CHG den Ladevorgang.

Wenn der Stecker des Netzteils nicht in die Netzsteckdose paßt, verwenden Sie bitte den Netzadapterstecker.

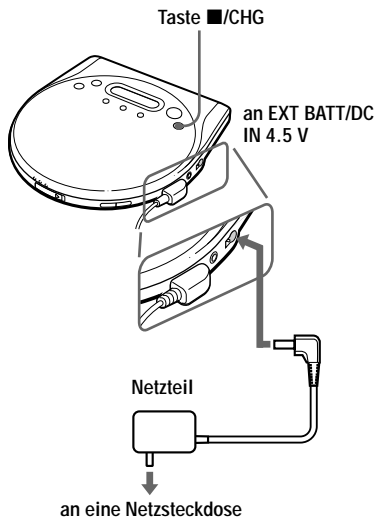

Der CD-Player lädt die Akkus. Die Anzeige "CHG" leuchtet im Display, und die Bereiche der Anzeige leuchten nacheinander auf. Wenn die Akkus vollständig geladen sind, schalten sich die Anzeigen "CHG" und aus. Ladevorgangs die Taste ■/CHG erneut drücken, blinkt die Anzeige , und "Full" erscheint im Display.

### 4 Trennen Sie das Gerät vom Netzteil.

## So nehmen Sie die Akkus heraus

Nehmen Sie die Akkus wie in der Abbildung unten dargestellt heraus.

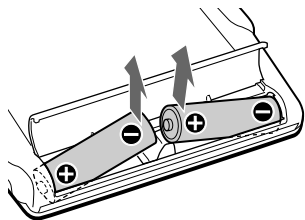

## Wann müssen die Akkus geladen werden?

Sie können die Restladung der Akkus im Display überprüfen.

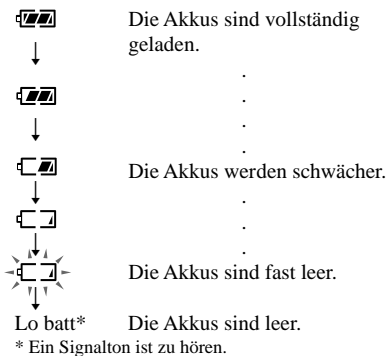

Um die ursprüngliche Kapazität der Akkus möglichst lange vollständig zu erhalten, sollten Sie die Akkus immer erst dann laden, wenn sie vollständig leer sind.

## Hinweise

- Die Bereiche der Anzeige geben grob die Akkurestladung an. Allerdings steht ein Bereich nicht unbedingt für ein Viertel der Akkuladung.
- Je nach Betriebsbedingungen kann sich die Ladung, die in der Anzeige angegeben ist, etwas erhöhen oder verringern.

## Wann müssen die Akkus ausgetauscht werden?

Wenn sich die Betriebsdauer auf etwa die Hälfte verkürzt, ersetzen Sie die Akkus durch neue Akkus.

## Hinweis zu den Akkus

Wenn ein Akku neu ist oder längere Zeit nicht benutzt wurde, läßt er sich möglicherweise erst vollständig laden, nachdem Sie ihn einige Male geladen und entladen haben.

## Hinweis zum Transportieren der Akkus

Legen Sie die Akkus in den mitgelieferten Akkutransportbehälter, um eine unerwartete Wärmeentwicklung zu vermeiden. Wenn die Akkus mit Metallgegenständen in Berührung kommen, kann es zu einem Kurzschluß kommen, oder sie können sich überhitzen oder sogar in Brand geraten.

## So bringen Sie den Batterie-/ Akkufachdeckel an

Wenn sich der Batterie-/Akkufachdeckel durch ein Versehen, eine Erschütterung o. ä. löst, bringen Sie ihn wie in der Abbildung unten gezeigt wieder an.

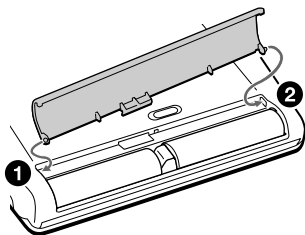

## Trockenbatterien

Verwenden Sie nur folgende Trockenbatterien für den CD-Player:

- LR6-Alkalibatterien (Größe AA)

### Hinweis

Achten Sie darauf, das Netzteil abzunehmen, wenn Sie Trockenbatterien benutzen.

### 1 Öffnen Sie den Akku-/ Batteriefachdeckel.

### 2 Legen Sie zwei LR6-Alkalibatterien der Größe AA ein. Richten Sie dabei den Pol ⊕ an der Markierung im Akku-/ Batteriefach aus.

### So nehmen Sie die Batterien heraus

Nehmen Sie die Batterien genau wie die Akkus heraus.

### Wann müssen die Batterien ausgetauscht werden?

Sie können die Restladung der Batterien im Display überprüfen.



Die Batterien sind voll.



Lo batt\*

.....  
.....  
Die Batterie werden schwächer.  
.....  
.....  
Die Batterien sind fast leer.  
.....  
Die Batterien sind leer.

\* Ein Signalton ist zu hören.

Wenn die Batterien leer sind, tauschen Sie immer beide Batterien gegen neue aus.

20

## Verwenden des Batteriegehäuses

(bei Modellen, die mit Batteriegehäuse geliefert werden)

Sie können die Betriebsdauer des Geräts verlängern, indem Sie Akkus oder Trockenbatterien in den CD-Player einlegen und das Batteriegehäuse anbringen. Die Akkus bzw. Batterien im CD-Player und im Batteriegehäuse werden gleichzeitig entladen.

### 1 Nehmen Sie die Kappe vom Batteriegehäuse ab, legen Sie zwei LR6-Alkalibatterien (Größe AA) gemäß der Markierung ⊕ außen am Batteriegehäuse polaritätsrichtig ein, und schließen Sie die Kappe des Batteriegehäuses.

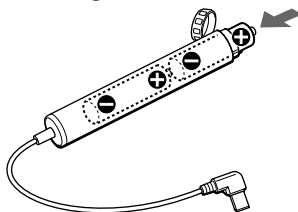

### 2 Schließen Sie das Batteriegehäuse an den CD-Player an.

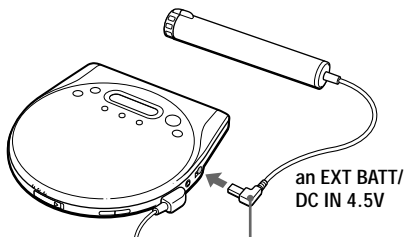

### Hinweise

- Achten Sie darauf, das Netzteil abzunehmen, wenn Sie das Batteriegehäuse anschließen.
- Wenn Sie Akkus und Trockenbatterien gleichzeitig verwenden, um eine längere Betriebsdauer zu erzielen, verwenden Sie vollständig geladene Akkus und neue Trockenbatterien.

---

## Hinweise zur Stromquelle

Lösen Sie alle Stromquellen vom Gerät, wenn der CD-Player nicht benutzt wird.

## Hinweise zum Netzteil

- Verwenden Sie ausschließlich das mitgelieferte oder das unter "Zubehör (mitgeliefert/gesondert erhältlich)" empfohlene Netzteil. Benutzen Sie kein anderes Netzteil. Andernfalls kann es zu Fehlfunktionen kommen.

### Polarität des Steckers



- Wenn Sie das Netzteil von der Netzsteckdose lösen, ziehen Sie am Adapter. Ziehen Sie nicht am Kabel.
- Berühren Sie das Netzteil nicht mit nassen Händen.

## Hinweise zu Akkus und Trockenbatterien

- Versuchen Sie nicht, Trockenbatterien aufzuladen.
- Werfen Sie Batterien und Akkus nicht ins Feuer.
- Wenn Sie Batterien/Akkus bei sich tragen, halten Sie sie von Münzen und anderen Metallgegenständen fern. Andernfalls kann durch einen Metallgegenstand ein Kontakt zwischen den positiven und negativen Polen der Batterien/Akkus hergestellt werden, was zu Hitzeentwicklung führt.
- Verwenden Sie Akkus nicht zusammen mit Trockenbatterien.
- Verwenden Sie neue Batterien nicht zusammen mit alten.
- Verwenden Sie keine unterschiedlichen Arten von Batterien/Akkus zusammen.
- Wenn Sie die Batterien/Akkus längere Zeit nicht benutzen wollen, nehmen Sie sie heraus.

- Falls eine Batterie ausläuft, wischen Sie das Batteriefach zunächst sorgfältig trocken, und legen Sie dann neue Batterien ein. Wenn Sie mit der Batterieflüssigkeit in Berührung kommen, waschen Sie sie sorgfältig mit Wasser ab.

---

## Verwendung der Tragetasche

(bei Modellen, die mit Batteriegehäuse geliefert werden)

Sie können den Player und das Batteriegehäuse zusammen in der mitgelieferten Tragetasche tragen. Schieben Sie Player und Batteriegehäuse wie in der Abbildung unten gezeig in die dafür vorgesehenen Fächer.

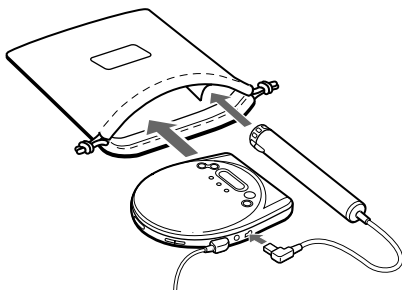

Anschließen einer Stromquelle

---

## Vorsichtsmaßnahmen

### Sicherheit

- Sollten Fremdkörper oder Flüssigkeiten in den CD-Player gelangen, lösen Sie alle Kabel am Gerät. Lassen Sie den CD-Player von qualifiziertem Fachpersonal überprüfen, bevor Sie ihn wieder benutzen.
- Führen Sie keine Fremdkörper in die Buchse DC IN 4.5 V (externe Stromversorgung) ein.

### CD-Player

- Halten Sie die Linse im CD-Player sauber, und berühren Sie sie nicht. Andernfalls kann die Linse beschädigt werden, so daß der CD-Player nicht mehr ordnungsgemäß funktioniert.
- Stellen Sie keine schweren Gegenstände auf den CD-Player. Andernfalls können CD-Player und CD beschädigt werden.
- Lassen Sie den CD-Player nicht in der Nähe von Wärmequellen, an Orten mit direkter Sonneneinstrahlung, viel Staub oder Sand, Feuchtigkeit oder Regen, auf unebenen Oberflächen oder in einem Auto mit geschlossenen Fenstern liegen, und schützen Sie ihn vor Stößen und Erschütterungen.
- Wenn der CD-Player den Radio- oder Fernsehempfang stört, schalten Sie ihn aus, oder benutzen Sie ihn in etwas größerer Entfernung.

### Umgang mit CDs

- Fassen Sie CDs nur am Rand an, damit sie nicht verschmutzen. Berühren Sie nicht die Oberfläche einer CD.
- Kleben Sie weder Papier noch Klebeband auf CDs.

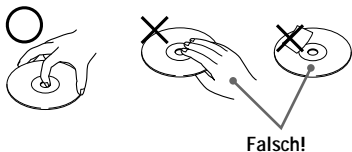

- Setzen Sie CDs weder direktem Sonnenlicht noch Wärmequellen wie zum Beispiel Warmluftauslässen aus. Lassen Sie CDs nicht in einem in der Sonne geparkten Auto liegen.

### Kopfhörer/Ohrhörer

#### **Sicherheit im Straßenverkehr**

Verwenden Sie keine Kopfhörer/Ohrhörer, wenn Sie ein Auto, ein Fahrrad oder ein anderes Fahrzeug lenken. Dies stellt eine Gefahrenquelle dar und ist vielerorts gesetzlich verboten. Auch wenn Sie zu Fuß gehen, sollten Sie das Gerät nicht zu laut einstellen - denken Sie an Ihre Sicherheit zum Beispiel beim Überqueren einer Straße. In potentiell gefährlichen Situationen sollten Sie äußerst vorsichtig sein bzw. das Gerät möglichst ausschalten.

#### **Vermeidung von Gehörschäden**

Stellen Sie die Lautstärke der Kopfhörer/Ohrhörer nicht zu hoch ein. Ohrenärzte warnen vor ständigen, lauten Geräuschen. Wenn Sie Ohrengeräusche wahrnehmen, senken Sie die Lautstärke, oder schalten Sie das Gerät aus.

#### **Rücksichtnahme gegenüber anderen**

Stellen Sie die Lautstärke nicht zu hoch ein. Auf diese Weise können nicht nur Sie selbst noch hören, was um Sie herum vorgeht, sondern Sie zeigen auch Rücksicht gegenüber anderen.

---

## Wartung

So reinigen Sie das Gehäuse  
Reinigen Sie das Gehäuse mit einem weichen Tuch, das Sie leicht mit Wasser oder einem milden Reinigungsmittel angefeuchtet haben. Verwenden Sie weder Alkohol, Benzin noch Verdünnung.

# Störungsbehebung

Sollte eine Funktionsstörung auch nach der Durchführung der folgenden Maßnahmen fortbestehen, wenden Sie sich bitte an Ihren Sony-Händler.

Symptom	Ursache und/oder Abhilfemaßnahmen
Die Lautstärke erhöht sich nicht, auch wenn Sie die Taste VOLUME + mehrmals drücken.	<ul style="list-style-type: none"><li>→ Stellen Sie den Schalter AVLS auf "NORM" (Seite 14).</li><li>→ Die Kopfhörer/Ohrhörer sind an die Buchse LINE OUT (OPTICAL) angeschlossen. Schließen Sie sie an die Buchse <math>\Omega</math>/REMOTE an (Seite 7).</li></ul>
Kein Ton oder nur Störgeräusche sind zu hören.	<ul style="list-style-type: none"><li>→ Achten Sie darauf, daß die Stecker fest sitzen (Seite 7).</li><li>→ Die Stecker sind verschmutzt. Reinigen Sie die Stecker regelmäßig mit einem weichen, trockenen Tuch.</li></ul>
Die Wiedergabedauer ist bei Verwendung von Trockenbatterien zu kurz.	<ul style="list-style-type: none"><li>→ Achten Sie darauf, daß Sie Alkali- und keine Manganbatterien benutzen (Seite 20).</li><li>→ Tauschen Sie die Batterien gegen neue LR6-Alkalibatterien der Größe AA aus (Seite 20).</li></ul>
Die Wiedergabedauer ist bei Verwendung von Akkus zu kurz.	<ul style="list-style-type: none"><li>→ Laden und entladen Sie die Akkus mehrere Male (Seite 18, 19).</li></ul>
Wenn Sie ►II drücken, erscheint "Lo batt" oder "00" im Display. Es wird keine CD abgespielt.	<ul style="list-style-type: none"><li>→ Die Akkuladung ist vollständig aufgebraucht. Laden Sie die Akkus auf (Seite 18).</li><li>→ Tauschen Sie die Batterien gegen neue LR6-Alkalibatterien der Größe AA aus (Seite 20).</li></ul>
"HI dc In" erscheint im Display.	<ul style="list-style-type: none"><li>→ Lösen Sie alle Stromquellen vom Gerät, und legen Sie dann die Batterien/Akkus wieder ein, bzw. schließen Sie das Netzteil wieder an (Seite 7, 18, 19, 20).</li></ul>
Die CD wird nicht wiedergegeben, oder "no dISC" erscheint im Display, obwohl eine CD eingelegt ist.	<ul style="list-style-type: none"><li>→ Die CD ist verschmutzt oder defekt (Seite 22).</li><li>→ Achten Sie darauf, daß die CD mit der beschrifteten Seite nach oben eingelegt wird (Seite 7).</li><li>→ Im Gerät hat sich Feuchtigkeit niedergeschlagen. Lassen Sie den CD-Player einige Stunden lang stehen, bis die Feuchtigkeit verdunstet ist.</li><li>→ Schließen Sie den Deckel des Akku-/Batteriefachs korrekt (Seite 18).</li><li>→ Überprüfen Sie, ob die Akkus/Batterien korrekt eingelegt sind (Seite 18 - 20).</li><li>→ Schließen Sie das Netzteil korrekt an eine Netzsteckdose an (Seite 7).</li></ul>
"Hold" erscheint im Display, wenn Sie eine Taste drücken, und die CD wird nicht wiedergegeben.	<ul style="list-style-type: none"><li>→ Die Bedienelemente sind gesperrt. Schieben Sie den Schalter HOLD zurück (Seite 14).</li></ul>

(Fortsetzung)

Symptom	Ursache und/oder Abhilfemaßnahmen
Die Lautstärke läßt sich mit den Tasten VOLUME +/- am CD-Player nicht einstellen.	→ Der Player ist an ein Audiogerät angeschlossen. Stellen Sie die Lautstärke mit dem Lautstärkereglern des angeschlossenen Geräts ein (Seite 16).
Wenn Sie über eine optische Digitalverbindung aufnehmen, läßt sich die Titelnummer nicht korrekt aufnehmen.	→ Nehmen Sie die Titelnummer mit einem MD-Recorder, DAT-Recorder usw. erneut auf (Seite 16). → Schlagen Sie in der mit dem angeschlossenen Gerät gelieferten Bedienungsanleitung nach (Seite 16).
Der CD-Player startet den Ladevorgang nicht.	→ Drücken Sie im Stopmodus ■/CHG (Seite 18).



# Technische Daten

## System

Digitales CD-Audiosystem

## Eigenschaften der Laserdiode

Material: GaAlAs

Wellenlänge:  $\lambda = 780 \text{ nm}$

Emissionsdauer: Kontinuierlich

Laseremission: Weniger als  $44,6 \mu\text{W}$

Gemessen im Abstand von 200 mm von der Linsenoberfläche am optischen Sensorblock mit einer Öffnung von 7 mm.

## Digital-Analog-Wandler

Quartz-stabilisiert (1 Bit)

## Frequenzgang

20 - 20.000 Hz  $\pm 1$  dB (Messung nach EIAJ CP-307)

## Leistungsabgabe (bei Eingangsspannung 4,5 V)

Leitungsausgang (Stereominibuchse)

Ausgangsspannung 0,7 V effektiver

Mittelwert bei 47 kOhm

Empfohlene Lastimpedanz über 10 kOhm

Kopfhörerbuchse (Stereominibuchse)

ca. 5 mW + ca. 5 mW bei 16 Ohm

(ca. 0,15 mW + ca. 0,15 mW bei 16 Ohm)\*

\*Für Kunden in Frankreich

Optischer digitaler Ausgang (optische Ausgangsbuchse)

Ausgangspegel: -21 - -15 dBm

Wellenlänge: 630 - 690 nm bei Spitzenpegel

## Betriebsspannung

Den Regionalcode des von Ihnen gekauften Modells finden Sie oben links im Strichcode auf der Packung.

- Zwei Akkus NC-WMAA von Sony: 2,4 V Gleichstrom
- Akkus NH-WM2AA von Sony: 2,4 V Gleichstrom
- Zwei LR6-Batterien (Größe AA): 3 V Gleichstrom

- Netzteil (Buchse DC IN 4.5 V):  
Modell U2/CA2/E92/MX2: 120 V, 60 Hz  
Modell CED/CET/CEW/CEX/CE7/EE/EE1/E13/G5/G6/G7/G8: 220 - 230 V, 50/60 Hz  
Modell CEK/3CE7: 230 - 240 V, 50 Hz  
Modell EA3: 110 - 240 V, 50/60 Hz  
Modell AU2: 240 V, 50 Hz  
Modell JE.W/E33: 100 - 240 V, 50/60 Hz  
Modell HK2: 220 V, 50/60 Hz  
Modell AR1/CN2: 220 V, 50 Hz
- Autobatterieadapterkabel DCC-E245 von Sony (nicht mitgeliefert) für Betrieb an Autobatterie: 4,5 V Gleichstrom

## Ungefähre Betriebsdauer\* der Batterien und Akkus in Stunden

Die Werte gelten für den Fall, daß der CD-Player während des Betriebs auf einer ebenen und stabilen Oberfläche steht.

Die Spieldauer hängt vom Gebrauch des CD-Players ab.

Zwei NC-WMAA (etwa 4 Stunden geladen**)	11
NH-WM2AA (etwa 4 Stunden geladen**)	23
Zwei Alkalibatterien LR6SG von Sony	37
Akkus NC-WMAA und zwei Alkalibatterien	46
Akkus NH-WM2AA und zwei Alkalibatterien	58
Zwei Alkalibatterien LR6SG von Sony und zwei Alkalibatterien LR6SG von Sony (Batteriegehäuse)	76

\* Gemessener Wert nach EIAJ-Standard (Electronic Industries Association of Japan)

\*\* Die Ladedauer hängt vom Zustand des Akkus ab.

## Betriebstemperatur

5 °C - 35 °C

(Fortsetzung)

## Technische Daten

### Abmessungen (B/H/T) (ohne vorstehende Teile und Bedienelemente)

ca. 131,5 × 22,5 × 141,4 mm

### Gewicht (ohne Akkus)

ca. 200 g

Änderungen, die dem technischen Fortschritt dienen, bleiben vorbehalten.

## Zubehör (mitgeliefert/gesondert

erhältlich)

### Mitgeliefertes Zubehör

Den Regionalcode des Landes, in dem Sie den CD-Player erworben haben, finden Sie oben links im Strichcode auf der Packung.

- Netzteil (1)
- Kopfhörer/Ohrhörer mit Fernbedienung (1)
- Akkus (2)
- Akkutransportbehälter (1)
- Tragetasche (1)
- Batteriegehäuse (1)\*
- Netzadapterstecker (1)\*\*
- \* Mitgeliefert bei den Modellen U2, CED, G8, CEK und CEX
- \*\* Mitgeliefert bei den Modellen JE.W und E33

## Sonderzubehör

Netzteil	AC-E45HG
Aktivlautsprechersystem	SRS-Z1 SRS-Z1000
Autobatterieadapterkabel	DCC-E245
Autobatterieadapterkabel mit Autoanschlußsatz	DCC-E26CP
Autoanschlußsatz	CPA-9
Verbindungskabel	RK-G129HG RK-G136HG
Optisches digitales Verbindungskabel	POC-5B POC-10B POC-15B POC-5AB POC-10AB POC-15AB
Akku	NH-WM2AA
Ohrhörer	MDR-E848LP MDR-EX70LP

### Wenn Sie gesondert erhältliche Kopfhörer/Ohrhörer an die mitgelieferte Fernbedienung anschließen

Verwenden Sie ausschließlich Kopfhörer mit Stereoministekern. Kopfhörer mit Mikrosteckern sind nicht geeignet.

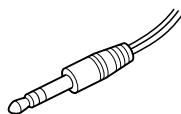

Stereoministecker

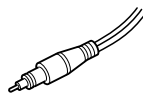

Mikrostecker

Ihr Händler führt unter Umständen nicht alle der oben genannten Zubehörteile. Von Ihrem Händler können Sie jedoch erfahren, welche Zubehörteile in Ihrem Land erhältlich sind.



---

Sony  line <http://www.world.sony.com/>

---

Sony Corporation Printed in Malaysia