

# *FM/MW/LW Cassette Car Stereo*

---

Bedienungsanleitung \_\_\_\_\_

**DE**

Zur Installation und zum Anschluß siehe die mitgelieferte Installations-/  
Anschlußanleitung.

<i>XR-C5300RX</i>	<i>XR-4300RX</i>
<i>XR-C5300RV</i>	<i>XR-4300RV</i>
<i>XR-C5300R</i>	<i>XR-4300R</i>
<i>XR-C5200R</i>	<i>XR-4200R</i>

## Willkommen!

Danke, daß Sie sich für dieses Autokassettenradio von Sony entschieden haben. Dieses Gerät bietet eine Vielzahl von Funktionen, die Sie über folgendes Bedienungszubehör aufrufen können.

### Sonderzubehör

Joystick RM-X4S  
Kartenfernbedienung RM-X91  
(nur XR-C5300RX/C5300RV/C5300R/  
C5200R/4300RX/4300RV/4300R)

### Nur XR-C5300RX/C5300RV/C5300R/ C5200R:

Ihnen stehen zusätzlich zur Kassettenwiedergabe und zum Radioempfang weitere Funktionen zur Verfügung, wenn Sie die Anlage um ein gesondert erhältliches CD/MD-Gerät\*<sup>1</sup> erweitern.

Bei diesem Gerät und auch, wenn Sie ein gesondert erhältliches CD-Gerät mit CD TEXT-Funktion anschließen, erscheinen bei der Wiedergabe einer CD mit CD TEXT\*<sup>2</sup> die CD TEXT-Informationen im Display.

\*<sup>1</sup> Sie können einen CD-Wechsler, einen MD-Wechsler, einen CD-Player oder einen MD-Player an das Gerät anschließen.

\*<sup>2</sup> Eine CD mit CD TEXT ist eine Audio-CD, die Informationen wie den Namen der CD, den Namen des Interpreten und die Namen der Titel enthält.  
Diese Daten sind auf der CD aufgezeichnet.

## Sicherheitsmaßnahmen

- Wenn Sie Ihr Auto direkt in der Sonne geparkt haben und die Temperatur im Wageninneren sehr hoch ist, lassen Sie das Gerät zunächst etwas abkühlen, bevor Sie es benutzen.
- Wenn die Stromversorgung des Geräts unterbrochen ist, überprüfen Sie zunächst die Anschlüsse. Sind diese in Ordnung, überprüfen Sie die Sicherung.
- Wenn bei einem Zwei-Lautsprecher-System über diese Lautsprecher kein Ton ausgegeben wird, stellen Sie den Fader-Regler in die mittlere Position.
- Wenn die Kassette längere Zeit wiedergegeben wird, kann sie sich aufgrund des integrierten Endverstärkers erwärmen. Dabei handelt es sich jedoch nicht um eine Fehlfunktion.

Wenn Sie Fragen haben oder an Ihrem Gerät Probleme auftauchen, die in dieser Bedienungsanleitung nicht behandelt werden, wenden Sie sich bitte an Ihren Sony-Händler.

## So vermeiden Sie eine Verringerung der Klangqualität

Ist neben der Autostereoanlage ein Getränkehalter angebracht, so achten Sie darauf, keine Säfte oder andere zuckerhaltige Getränke auf die Anlage zu verschütten. Zuckerrückstände in der Anlage oder auf den Kassettenbändern können die Wiedergabeköpfe verschmutzen, zu einer verringerten Klangqualität führen oder die Wiedergabe ganz unmöglich machen. Zuckerrückstände lassen sich auch mit Reinigungskassetten nicht von den Tonköpfen entfernen.



# Umgang mit Kassetten

## Pflege von Kassetten

- Berühren Sie nicht das Band in einer Kassette. Andernfalls lagern sich Schmutz- oder Staubpartikel auf den Tonköpfen ab.
- Halten Sie Kassetten von Geräten mit eingebauten Magneten, zum Beispiel Lautsprechern und Verstärkern, fern. Andernfalls kann die Aufnahme auf dem Band gelöscht oder beschädigt werden.
- Setzen Sie Kassetten weder direktem Sonnenlicht noch großer Kälte oder Feuchtigkeit aus.
- Wenn das Band nicht gespannt ist, kann es sich im Gerät verfangen. Straffen Sie deshalb vor dem Einlegen einer Kassette das Band, indem Sie die Spule mit einem Stift oder einem ähnlichen Gegenstand drehen.

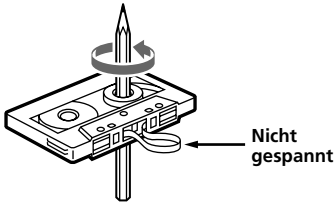

- Beschädigte Kassetten und lose Aufkleber können beim Einlegen oder Auswerfen von Kassetten Probleme verursachen. Entfernen Sie lose Aufkleber, oder tauschen Sie sie aus.



- Während der Wiedergabe der Kassette kann es vorkommen, daß der Ton verzerrt ist. Der Tonkopf des Kassettenrecorders sollte nach jeweils 50 Gebrauchsstunden gereinigt werden.

## Kassetten mit einer Spieldauer von über 90 Minuten

Es empfiehlt sich, Kassetten mit einer Spieldauer von über 90 Minuten - wenn überhaupt - nur für langes, ununterbrochenes Wiedergeben zu verwenden. Das Band in diesen Kassetten ist sehr dünn und leicht zu überdehnen. Häufiges Starten und Stoppen kann bei diesen Bändern dazu führen, daß sie in den Kassettedeckmechanismus hineingezogen werden.

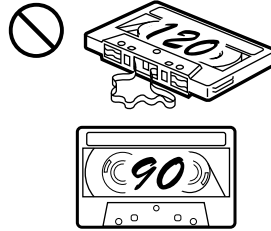

# Inhalt

## Anleitung für dieses Gerät

Lage und Funktion der Teile und Bedienelemente .....	5
--	---

## Vorbereitungen

Zurücksetzen des Geräts .....	7
Abnehmen der Frontplatte .....	7
Ein-/Ausschalten des Geräts .....	8
So arbeiten Sie mit dem Menü .....	8
Einstellen der Uhr .....	9

## Kassettendeck

Wiedergeben einer Kassette .....	10
Kassettenwiedergabe in unterschiedlichen Modi .....	11

## Radio

Automatisches Speichern von Sendern — Speicherbelegungsautomatik (BTM-Funktion) .....	12
Speichern der gewünschten Sender .....	12
Einstellen der gespeicherten Sender .....	13

## RDS

Überblick über die RDS-Funktion .....	14
Anzeigen des Sendernamens .....	14
Automatisches Neueinstellen eines Senders — Alternativfrequenzen (AF-Funktion) ...	15
Empfangen von Verkehrsdurchsagen .....	16
Speichern von RDS-Sendern mit AF- und TA-Daten .....	17
Suchen eines Senders nach Programmtyp ....	18
Automatisches Einstellen der Uhr .....	19

## Weitere Funktionen

Anbringen der Aufkleber auf dem Joystick ..	19
Der Joystick .....	20
Einstellen der Klangeigenschaften .....	21
Dämpfen des Tons .....	21
Wechseln der Klang- und Anzeigeinstellungen .....	22
Betonen der Bässe — D-Bass .....	23

## Wenn zusätzliche Geräte angeschlossen sind

### CD/MD-Gerät

#### (nur XR-C5300RX/C5300RV/ C5300R/C5200R)

Wiedergeben einer CD oder MD .....	23
Wiederholtes Wiedergeben von Titeln — Repeat Play .....	25
Wiedergeben von Titeln in willkürlicher Reihenfolge — Shuffle Play .....	25

## Weitere Informationen

Wartung .....	26
Ausbauen des Geräts .....	27
Technische Daten .....	28
Störungsbehebung .....	29

# Lage und Funktion der Teile und Bedienelemente

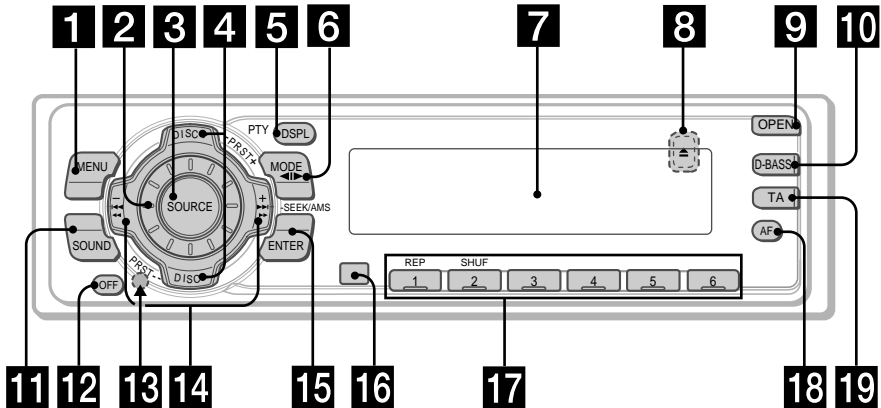

Näheres finden Sie auf den angegebenen Seiten.

- 1** Taste MENU  
9, 11, 12, 13, 15, 17, 19, 22, 24
  - 2** Lautstärkereglern
  - 3** Taste SOURCE (TUNER/TAPE/CD\*<sup>1</sup>/MD\*<sup>1</sup>)  
8, 10, 12, 13, 16, 23
  - 4** XR-C5300RX/C5300RV/C5300R/C5200R:  
Taste PRST/DISC +/- (Cursor auf/ab)  
8, 9, 11, 12, 13, 15, 17, 18, 19, 22, 24  
XR-4300RX/4300RV/4300R/4200R:  
Taste PRST +/- (Cursor auf/ab)  
8, 9, 11, 12, 13, 15, 17, 18, 19, 22, 24  
Beim Radioempfang:  
Auswahl voreingestellter Sender 13  
Bei der CD-/MD-Wiedergabe\*<sup>1</sup>:  
CD/MD-Wechsler 25
  - 5** Taste DSPL/PTY (Ändern des Anzeigemodus/Programmtyp)  
11, 14, 18, 23, 24
  - 6** Taste MODE 10, 11, 12, 13, 23  
Bei der Kassettenwiedergabe:  
Bandrichtungswechsel 10  
Beim Radioempfang:  
Frequenzbereichsauswahl 12  
Bei der CD- oder MD-Wiedergabe\*<sup>1</sup>:  
Auswahl des CD/MD-Geräts 23
  - 7** Display
  - 8** Taste  $\Delta$  (Auswerfen, befindet sich an der Vorderseite des Geräts unter der Frontplatte) 10
  - 9** Taste OPEN 7, 10, 26
  - 10** Taste D-BASS 23
  - 11** Taste SOUND 21
  - 12** Taste OFF\*<sup>2</sup> 7, 8, 10
  - 13** Rücksetztaste (an der Gerätevorderseite, unter der Frontplatte) 7
  - 14** Tasten SEEK/AMS +/- (Cursor links/rechts) 8, 9, 10, 11, 12, 13, 15, 17, 19, 21, 22, 24, 25  
Suchen 13, 15  
Automatischer Musiksensor 10, 25  
Manuelle Suche 13, 25
  - 15** Taste ENTER  
9, 11, 12, 13, 15, 17, 18, 19, 22, 24
  - 16** Empfänger für die Kartenfernbedienung\*<sup>3</sup>
  - 17** Zahlentasten  
Beim Radioempfang:  
Stationstasten 12, 13, 16, 17  
Bei der Kassettenwiedergabe:  
① REP 11  
Bei der CD-/MD- Wiedergabe\*<sup>1</sup>:  
① REP 25  
② SHUF 25
  - 18** Taste AF 15, 17
  - 19** Taste TA 16, 17
- \*<sup>1</sup> Nur XR-C5300RX/C5300RV/C5300R/ C5200R  
\*<sup>2</sup> Warnhinweis zur Installation des Geräts in einem Auto mit Zündschloß ohne Zubehörposition ACC oder I Drücken Sie am Gerät unbedingt zwei Sekunden lang (OFF), um die Uhrzeitanzeige auszuschalten, nachdem Sie den Motor ausgeschaltet haben. Wenn Sie (OFF) nur kurz drücken, wird die Uhrzeitanzeige nicht ausgeschaltet, und der Autobatterie wird Strom entzogen.  
\*<sup>3</sup> Nur XR-C5300RX/C5300RV/C5300R/ C5200R/4300RX/4300RV/4300R

## Sonderzubehör Kartenfernbedienung RM-X91

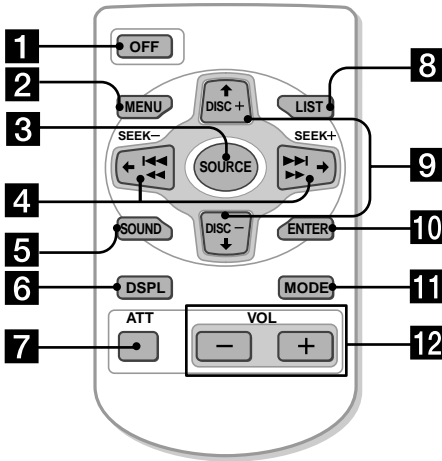

Die entsprechenden Tasten auf der Kartenfernbedienung haben dieselbe Funktion wie die Tasten an diesem Gerät.

- 1** Taste OFF
- 2** Taste MENU
- 3** Taste SOURCE
- 4** Tasten SEEK/AMS (Cursor ←/→)
- 5** Taste SOUND
- 6** Taste DSPL/PTY
- 7** Taste ATT
- 8** Taste LIST (nicht bei diesem Modell)
- 9** Tasten DISC/PRST (Cursor ↑/↓)
- 10** Taste ENTER
- 11** Taste MODE
- 12** Taste VOL

Wenn Sie zwei Sekunden lang **OFF** drücken und so das Gerät ausschalten, können Sie es nicht mit der Kartenfernbedienung steuern. Drücken Sie zunächst **SOURCE** am Gerät, oder legen Sie eine Kassette ein, um das Gerät zu aktivieren.

### Austauschen der Lithiumbatterie

Wenn die Batterie schwächer wird, verkürzt sich die Reichweite der Kartenfernbedienung. Tauschen Sie die Batterie gegen eine neue CR2025-Lithiumbatterie aus.

**Entsorgungshinweis:** Bitte werfen Sie nur entladene Batterien in die Sammelboxen beim Handel oder den Kommunen. Entladen sind Batterien in der Regel dann, wenn das Gerät abschaltet und signalisiert „Batterie leer“ oder nach längerer Gebrauchsdauer der Batterien „nicht mehr einwandfrei funktioniert“.

Um sicherzugehen, kleben Sie die Batteriepole z.B. mit einem Klebestreifen ab oder geben Sie die Batterien einzeln in einen Plastikbeutel.

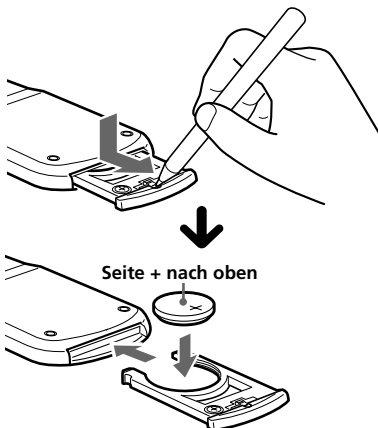

### Hinweise zur Lithiumbatterie

- Halten Sie die Lithiumbatterie von Kindern fern.  
Falls ein Kind die Batterie verschluckt, bringen Sie es bitte sofort zu einem Arzt.
- Wischen Sie die Batterie mit einem trockenen Tuch ab, damit die Kontakte sauber sind und gut funktionieren.
- Achten Sie beim Einlegen der Batterie auf die korrekte Polarität.
- Halten Sie die Batterie nicht mit einer Metallpinzette. Andernfalls kann es zu einem Kurzschluß kommen.

### VORSICHT

Die Batterie kann bei falscher Handhabung explodieren!  
Auf keinen Fall darf sie aufgeladen, auseinandergenommen oder ins Feuer geworfen werden.

# Vorbereitungen

## Zurücksetzen des Geräts

Bevor Sie das Gerät zum ersten Mal benutzen oder nachdem Sie die Autobatterie ausgetauscht haben, müssen Sie das Gerät zurücksetzen.

Nehmen Sie die Frontplatte ab, und drücken Sie die Rücksetztaste mit einem spitzen Gegenstand, wie z. B. einem Kugelschreiber.



Rücksetztaste

### Hinweis

Wenn Sie die Rücksetztaste drücken, werden die eingestellte Uhrzeit, der Voreinstellspeicher und einige weitere gespeicherte Einstellungen gelöscht.

## Abnehmen der Frontplatte

Um einem Diebstahl des Geräts vorzubeugen, kann die Frontplatte abgenommen werden.

**1** Drücken Sie **(OFF)**.

**2** Drücken Sie **(OPEN)**, schieben Sie dann die Frontplatte nach rechts, und ziehen Sie sie an der linken Seite heraus.

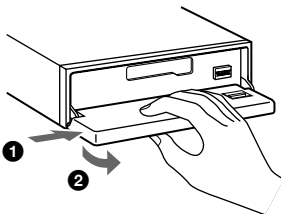

### Hinweise

- Lassen Sie die Frontplatte nicht fallen, wenn Sie sie vom Gerät abnehmen.
- Wenn Sie die Frontplatte bei eingeschaltetem Gerät abnehmen, schaltet sich das Gerät automatisch aus, um eine Beschädigung der Lautsprecher zu vermeiden.
- Bewahren Sie die Frontplatte im mitgelieferten Behälter auf, wenn Sie sie bei sich tragen.

## Anbringen der Frontplatte

Setzen Sie die Aussparung **(A)** an der Frontplatte wie in der Abbildung dargestellt am Stift **(B)** am Gerät an, und drücken Sie dann die linke Seite hinein.

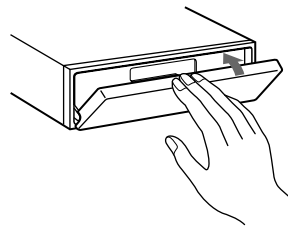
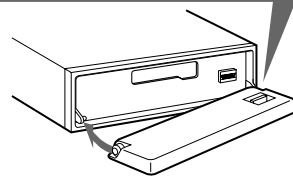
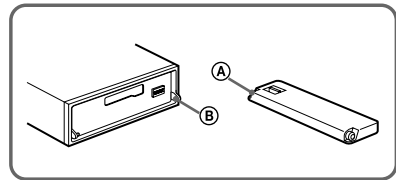

### Hinweise

- Achten Sie beim Anbringen der Frontplatte darauf, daß sie richtigerum ausgerichtet ist.
- Drücken Sie die Frontplatte beim Anbringen nicht zu stark gegen das Gerät.
- Drücken Sie nicht zu stark auf das Display an der Vorderseite der Frontplatte.
- Schützen Sie die Frontplatte vor direktem Sonnenlicht, vor Wärmequellen wie Warmluftauslässen und vor Feuchtigkeit. Lassen Sie sie nie auf dem Armaturenbrett eines Autos liegen, das in direktem Sonnenlicht geparkt ist, oder an einem anderen Ort, an dem die Temperatur stark ansteigen kann.

## Warnton

Wenn Sie die Zündung des Wagens ausschalten, ohne die Frontplatte abzunehmen, ertönt einige Sekunden lang ein Signalton. Wenn Sie einen gesondert erhältlichen Endverstärker anschließen und den integrierten Verstärker nicht benutzen, wird der Signalton deaktiviert.

## Ein-/Ausschalten des Geräts

### Einschalten des Geräts

Drücken Sie **(SOURCE)**, oder legen Sie eine Kassette in das Gerät ein.  
Erläuterungen finden Sie auf Seite 10 (Kassettendeck) und Seite 12 (Radio).

### Ausschalten des Geräts

Drücken Sie **(OFF)**, um die Kassette-wiedergabe oder den FM/MW/LW-Empfang (Radio) zu beenden. Die Tastenbeleuchtung und das Display bleiben eingeschaltet.  
Wenn Sie das Gerät vollständig ausschalten wollen, drücken Sie zwei Sekunden lang **(OFF)**.

#### Hinweis

Wenn Ihr Fahrzeug nicht über ein Zündschloß mit Zubehörposition (ACC) verfügt, halten Sie am Gerät unbedingt zwei Sekunden lang **(OFF)** gedrückt, um das Gerät vollständig auszuschalten. Andernfalls wird der Autobatterie weiterhin Strom entzogen.

## So arbeiten Sie mit dem Menü

Dieses Gerät läßt sich durch die Auswahl von Optionen aus einem Menü steuern. Schalten Sie dazu zunächst in den Menümodus, und bewegen Sie den Cursor mit +/- der Taste **(PRST/DISC)** oder **(PRST)** nach oben/unten bzw. mit -C+ der Taste **(SEEK/AMS)** nach links/rechts.

**(PRST/DISC) / (PRST)**

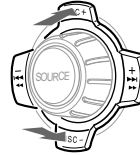

(+): Nach oben

(-): Nach unten

**(SEEK/AMS)**

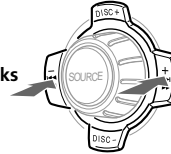

(-): Nach links

(+): Nach rechts



# Einstellen der Uhr

Die Uhr zeigt die Zeit digital im 24-Stunden-Format an.

Beispiel: Einstellen der Uhr auf 10:08

- 1 Drücken Sie **(MENU)**, und drücken Sie anschließend eine Seite von **(PRST/DISC)** oder **(PRST)** so oft, bis „CLOCK“ erscheint.

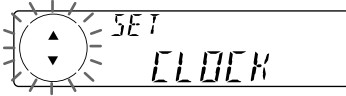

- 1 Drücken Sie **(ENTER)**.

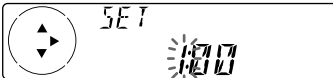

Die Stundenanzeige blinkt.

- 2 Drücken Sie eine der Seiten von **(PRST/DISC)** oder **(PRST)**, um die Stunden einzustellen.



- 3 Drücken Sie die Seite (+) von **(SEEK/AMS)**.

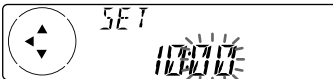

Die Minutenanzeige blinkt.

- 4 Drücken Sie eine der Seiten von **(PRST/DISC)** oder **(PRST)**, um die Minuten einzustellen.

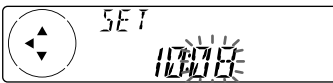

- 2 Drücken Sie **(ENTER)**.



Die Uhr beginnt zu laufen.

Wenn Sie die Uhreinstellung vorgenommen haben, erscheint im Display wieder die Anzeige für den normalen Wiedergabemodus.

## Tips

- Mit der praktischen CT-Funktion können Sie die Uhr auch automatisch einstellen lassen (Seite 19).
- Wenn D.INFO auf ON gesetzt ist, wird die Uhrzeit immer angezeigt (Seite 22).

# Kassettendeck

## Wiedergeben einer Kassette

- 1 Drücken Sie **(OPEN)**, und legen Sie eine Kassette ein.  
Die Wiedergabe beginnt automatisch.

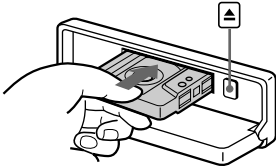

- 2 Schließen Sie die Frontplatte.

Ist bereits eine Kassette eingelegt, drücken Sie zum Starten der Wiedergabe **(SOURCE)** so oft, bis „FWD“ oder „REV“ erscheint.

Die nach oben weisende Seite wird wiedergegeben.



Die nach unten weisende Seite wird wiedergegeben.

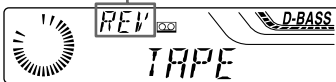

**Tip**  
Mit **(MODE)** (**◀▶**) können Sie die Bandrichtung wechseln.

Zum	Drücken Sie
Stoppen der Wiedergabe	<b>(OFF)</b>
Auswerfen der Kassette	<b>(OPEN)</b> und dann <b>▲</b>

## Spulen einer Kassette

Halten Sie während der Wiedergabe eine Seite von **(SEEK/AMS)** gedrückt.

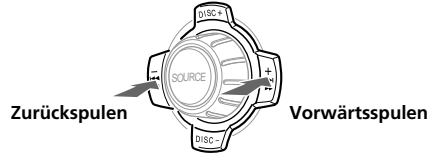

Wollen Sie während des Vorwärts- oder Zurückspulens die Wiedergabe starten, drücken Sie **(MODE)** (**◀▶**).

## Ansteuern eines bestimmten Titels — AMS (Automatischer Musiksensor)

Drücken Sie während der Wiedergabe für jeden Titel, den Sie auslassen möchten, kurz eine Seite von **(SEEK/AMS)**.

Sie können bis zu neun Titel auf einmal überspringen.

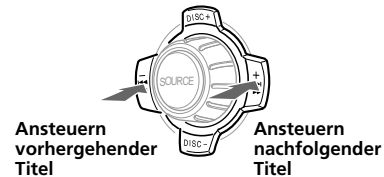

### Hinweis

Die AMS-Funktion arbeitet nicht korrekt, wenn:

- die leeren Passagen zwischen den Titeln kürzer sind als vier Sekunden
- der Bandteil zwischen den Titeln verrauscht ist
- auf dem Band lange leise oder sehr ruhige Passagen aufgezeichnet sind.

Im Modus „Bewegte Anzeige“ erscheinen alle Anzeigen der Reihe nach im Display.

### Tip

Der Modus „Bewegte Anzeige“ kann ausgeschaltet werden. (Näheres dazu finden Sie unter „Wechseln der Klang- und Anzeigeeinstellungen“ auf Seite 22.)

# Kassettenwiedergabe in unterschiedlichen Modi

Sie können eine Kassette in verschiedenen Wiedergabemodi abspielen:

- REP (Wiederholte Wiedergabe)
  - Der aktuelle Titel wird wiederholt wiedergegeben.
- METAL (Metall)\* - Dient zum Wiedergeben einer Metall- oder CrO<sub>2</sub>-Kassette.
- BL SKP (Überspringen leerer Passagen) – Leere Passagen von mehr als 8 Sekunden Dauer werden überprungen.
- ATA (Automatische Tuner-Aktivierung) – Das Radio schaltet sich automatisch ein, wenn Sie die Kassette spulen.

**1 Drücken Sie während der Wiedergabe** **(MENU)**.

**2 Drücken Sie eine Seite von** **(PRST/DISC)** **oder** **(PRST)** **so oft, bis die gewünschte Option erscheint.**

Mit jedem Tastendruck auf die Seite (-) von **(PRST/DISC)** oder **(PRST)** wechseln die Optionen folgendermaßen:

**METAL\*** → **BL SKP** → **ATA**

\* Nur XR-C5300RX/C5300RV/C5300R/C5200R/4300RX/4300RV/4300R

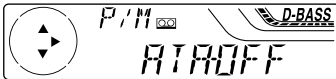

**3 Drücken Sie die Seite (+) von** **(SEEK/AMS)**, **um „ON“ auszuwählen.**



Die Wiedergabe im ausgewählten Wiedergabemodus beginnt.

**4 Drücken Sie** **(ENTER)**.

Wenn Sie wieder in den normalen Wiedergabemodus schalten wollen, wählen Sie in Schritt 3 die Einstellung „OFF“.

## Tip

Während die ATA-Funktion eingeschaltet ist, können Sie die Anzeige im Display (TAPE ↔ TUNER) wechseln, indem Sie **(DSP/PTY)** oder **(DSP)** drücken.

## Wiederholtes Wiedergeben von Titeln — Repeat Play

Drücken Sie während der Wiedergabe **(1) (REP)** so oft, bis „REP-ON“ im Display erscheint.

**REP-ON y REP-OFF**

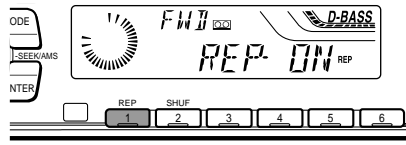

Repeat Play beginnt.

Wenn Sie wieder in den normalen Wiedergabemodus schalten möchten, wählen Sie „REP-OFF“.

## Tip

Drücken Sie während der wiederholten Wiedergabe **(MODE)**. „REP“ erlischt im Display, und die wiederholte Wiedergabe wird beendet.

## Automatisches Speichern von Sendern

— Speicherbelegungsautomatik (BTM-Funktion)

Diese Funktion sucht die Sender mit den stärksten Signalen und speichert diese in der Reihenfolge ihrer Frequenzen. Sie können pro Frequenzbereich (FM1, FM2, FM3, MW und LW) bis zu 6 Sender auf den Stationstasten speichern.

### ACHTUNG - UNFALLGEFAHR!

Wenn Sie während der Fahrt Sender einstellen wollen, benutzen Sie, um Unfälle zu vermeiden, bitte die BTM-Funktion.

#### 1 Drücken Sie so oft **(SOURCE)**, bis der Tuner ausgewählt ist.

Mit jedem Tastendruck auf **(SOURCE)** wechselt die Tonquelle folgendermaßen:



\* Wenn kein Zusatzgerät angeschlossen ist, erscheint auch die entsprechende Anzeige nicht (nur XR-C5300RX/C5300RV/C5300R/C5200R).

#### 2 Drücken Sie mehrmals **(MODE)**, um den gewünschten Frequenzbereich einzustellen.

Mit jedem Tastendruck auf **(MODE)** wechselt der Frequenzbereich folgendermaßen:

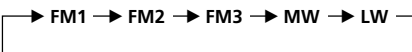

#### 3 Drücken Sie **(MENU)**, und drücken Sie anschließend eine Seite von **(PRST/DISC)** oder **(PRST)** so oft, bis „BTM“ erscheint.

#### 4 Drücken Sie **(ENTER)**.

Das Gerät speichert die Sender in der Reihenfolge ihrer Frequenzen auf den Zahlentasten.

Ein Signalton ist zu hören, und die Einstellung wird gespeichert.

#### Hinweise

- Sender, die nicht in guter Qualität zu empfangen sind (zu schwache Signale), werden nicht gespeichert. Wenn nur wenige Sender in guter Qualität zu empfangen sind, bleiben auf einigen Zahlentasten die vorher gespeicherten Sender erhalten.
- Wird im Display eine Zahl angezeigt, beginnt das Gerät beim Speichern von Sendern mit der angezeigten Nummer.

## Speichern der gewünschten Sender

Sie können bis zu 18 UKW-Sender (je 6 für FM1, 2 und 3) sowie bis zu 6 MW- und bis zu 6 LW-Sender in der Reihenfolge Ihrer Wahl speichern.

#### 1 Drücken Sie mehrmals **(SOURCE)**, um den Tuner auszuwählen.

#### 2 Drücken Sie mehrmals **(MODE)**, um den gewünschten Frequenzbereich auszuwählen.

#### 3 Drücken Sie eine Seite von **(SEEK/AMS)**, um den Sender einzustellen, der auf einer Stationstaste gespeichert werden soll.

#### 4 Halten Sie die gewünschte Zahlentaste (**1** bis **6**) gedrückt, bis „MEM“ angezeigt wird.

Die Nummer der gedrückten Zahlentaste erscheint auf dem Display.

#### Hinweis

Wenn Sie auf einer bereits belegten Zahlentaste einen weiteren Sender speichern, wird der zuvor gespeicherte Sender gelöscht.

# Einstellen der gespeicherten Sender

- 1 Drücken Sie so oft **(SOURCE)**, bis der Tuner ausgewählt ist.
- 2 Drücken Sie mehrmals **(MODE)**, um den gewünschten Frequenzbereich auszuwählen.
- 3 Drücken Sie die Zahlentaste (**1** bis **6**), auf der der gewünschte Sender gespeichert ist.

## Tip

Drücken Sie eine Seite von **(PRST/DISC)** oder **(PRST)**, um die Sender in der gespeicherten Reihenfolge zu empfangen (Senderspeichersuchfunktion).

## Wenn sich ein gespeicherter Sender nicht einstellen läßt

Drücken Sie eine Seite von **(SEEK/AMS)**, um den Sender zu suchen (automatischer Sendersuchlauf).

Der Suchlauf stoppt, wenn ein Sender empfangen wird. Drücken Sie eine Seite von **(SEEK/AMS)** so oft, bis das Gerät den gewünschten Sender empfängt.

## Hinweis

Wenn der automatische Sendersuchlauf zu oft stoppt, drücken Sie **(MENU)** und anschließend eine Seite von **(PRST/DISC)** oder **(PRST)** so oft, bis „LOCAL“ (lokaler Suchmodus) angezeigt wird. Drücken Sie danach die Seite (+) von **(SEEK/AMS)**, um „LOCAL-ON“ auszuwählen. Drücken Sie **(ENTER)**.

Während des Empfangs eines Lokalsenders und während des lokalen Sendersuchlaufs erscheint „L.SEEK“ im Display.

Nun werden nur noch Sender mit relativ starken Signalen eingestellt.

## Tip

Wenn Sie die Frequenz des gewünschten Senders kennen, halten Sie eine Seite von **(SEEK/AMS)** gedrückt, bis die gewünschte Frequenz erscheint (manuelle Sendersuche).

## Bei schlechtem UKW-Empfang

— Monauraler Modus

1 Drücken Sie während des Radioempfangs **(MENU)**, und drücken Sie anschließend eine Seite von **(PRST/DISC)** oder **(PRST)** so oft, bis „MONO“ erscheint.

2 Drücken Sie die Seite (+) von **(SEEK/AMS)**, bis „MONO-ON“ erscheint. Die Tonqualität wird dadurch besser, der Ton wird zugleich aber monaural (die Anzeige „ST“ wird ausgeblendet).

3 Drücken Sie **(ENTER)**.

Wenn Sie wieder den normalen Modus einstellen möchten, wählen Sie in Schritt 2 „MONO-OFF“.

Im Modus „Bewegte Anzeige“ erscheinen alle Anzeigen der Reihe nach im Display.

## Tip

Der Modus „Bewegte Anzeige“ kann ausgeschaltet werden. (Näheres dazu finden Sie unter „Wechseln der Klang- und Anzeigeeinstellungen“ auf Seite 22.)

## Umschalten der Anzeigen im Display

Mit jedem Tastendruck auf **(DSPL/PTY)** wechselt die Anzeige folgendermaßen:

**Sendername\* (Frequenz) ↔ Programmtyp**

\* Wenn Sie einen UKW-Sender einstellen, der RDS-Daten ausstrahlt, erscheint der Sendername.

Im Modus „Bewegte Anzeige“ erscheinen alle Anzeigen der Reihe nach im Display.

### Tip

Der Modus „Bewegte Anzeige“ kann ausgeschaltet werden. (Näheres dazu finden Sie unter „Wechseln der Klang- und Anzeigeeinstellungen“ auf Seite 22.)

## Überblick über die RDS-Funktion

RDS (Radio Data System - Radiodatensystem) ist ein Rundfunksystem, bei dem UKW-Sender zusätzlich zu den normalen Radioprogrammsignalen digitale Informationen übertragen. Dank dieser Informationen bietet Ihnen Ihr Radio eine Reihe von Diensten. So können Sie zum Beispiel einen Sender automatisch neu einstellen, Verkehrsdurchsagen einblenden und einen Sender nach Programmtyp suchen.

### Hinweise

- In unterschiedlichen Ländern oder Gegenden stehen möglicherweise nicht alle RDS-Funktionen zur Verfügung.
- Wenn die Empfangssignale zu schwach sind oder der Sender, den das Gerät gerade empfängt, keine RDS-Daten ausstrahlt, funktioniert das RDS-System nicht korrekt.

## Anzeigen des Sendernamens

Der Name des Senders, den das Gerät gerade empfängt, leuchtet im Display auf.

**Stellen Sie einen UKW-Sender ein (Seite 12).**

Wenn dieser UKW-Sender RDS-Daten sendet, leuchtet der Name des Senders im Display auf.

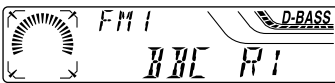

### Hinweise

- Wenn auf dem Display die Anzeige „\*“ erscheint, wird ein RDS-Sender empfangen.
- „NO NAME“ erscheint, wenn der Sender, der gerade empfangen wird, keine RDS-Daten ausstrahlt.

# Automatisches Neueinstellen eines Senders

## — Alternativfrequenzen (AF-Funktion)

Die AF-Funktion stellt das Radio automatisch auf die Frequenz des gerade ausgewählten Senders ein, die in der Gegend, in der Sie sich gerade befinden, am besten empfangen wird. Auf diese Weise können Sie auch bei einer längeren Fahrt den gleichen Sender empfangen, ohne den Sender immer wieder manuell neu einstellen zu müssen.

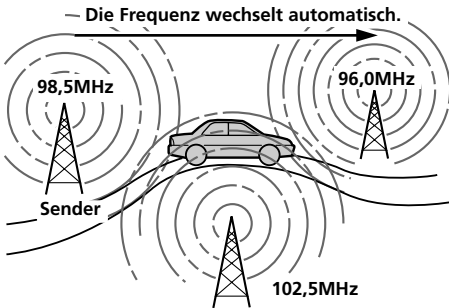

**1** Wählen Sie einen UKW-Sender aus (Seite 12).

**2** Drücken Sie **(AF)** so oft, bis „AF-ON“ im Display aufleuchtet.

Das Gerät beginnt mit der Suche nach einer Alternativfrequenz, auf der Sie den gerade eingestellten Sender besser empfangen können.

### Hinweis

Wenn es in der Gegend, in der Sie sich befinden, keine Alternativfrequenz gibt und es sich daher erübrigt, bessere Empfangsfrequenzen zu suchen, schalten Sie die AF-Funktion aus, indem Sie **(AF)** drücken, bis „AF-OFF“ aufleuchtet.

## Umschalten der Anzeigen im Display

Mit jedem Tastendruck auf **(AF)** wechseln die Anzeigen im Display in der folgenden Reihenfolge:

AF-ON ↔ AF-OFF

### Hinweise

- Wenn „NO AF“ und der Sendername abwechselnd blinken, kann das Gerät keine Alternativfrequenz finden.
- Wenn der Name eines gespeicherten Senders anfängt zu blinken, nachdem Sie den Sender bei aktivierter AF-Funktion eingestellt haben, steht keine Alternativfrequenz zur Verfügung. Drücken Sie eine Seite von **(SEEK/AMS)**, während der Sendername blinkt (ca. 8 Sekunden lang). Das Gerät beginnt dann mit der Suche nach einer Frequenz mit denselben PI-Daten (Programme Identification - Programmkennung). „PI SEEK“ leuchtet auf, und der Ton wird stummgeschaltet. Wenn das Gerät immer noch keine Alternativfrequenz finden kann, leuchtet „NO PI“ auf, und das Gerät kehrt wieder zur zuvor eingestellten Frequenz zurück.

## Empfangen von Regionalsendern

Die Funktion „REG-ON“ (regional ein) dieses Geräts bewirkt, daß ein einmal ausgewählter Regionalsender nicht gewechselt wird. So können Sie verhindern, daß ein anderer Regionalsender eingestellt wird. (Beachten Sie, daß die AF-Funktion eingeschaltet sein muß.) Werkseitig ist das Gerät auf „REG-ON“ eingestellt. Wenn Sie diese Funktion ausschalten möchten, gehen Sie folgendermaßen vor.

**1** Drücken Sie während des Radioempfangs

**(MENU)**, und drücken Sie anschließend eine Seite von **(PRST/DISC)** oder **(PRST)** so oft, bis „REG“ erscheint.

**2** Drücken Sie die Seite (+) von

**(SEEK/AMS)**, bis „REG-OFF“ erscheint.

**3** Drücken Sie **(ENTER)**.

Beachten Sie bitte, daß das Gerät möglicherweise zu einem anderen Regionalsender in demselben Sendernetz wechselt, wenn Sie „REG-OFF“ wählen.

Wenn Sie den Regionalsendermodus wieder aktivieren möchten, wählen Sie in Schritt 2 „REG-ON“.

### Hinweis

Diese Funktion steht in Großbritannien und manchen anderen Gebieten nicht zur Verfügung.

Fortsetzung siehe nächste Seite →

## Local-Link-Funktion (nur Großbritannien)

Mit Hilfe der Local-Link-Funktion können Sie andere Lokalsender auswählen, auch wenn diese zuvor nicht unter einer Zahlentaste gespeichert wurden.

- 1 Drücken Sie eine Zahlentaste, unter der ein Lokalsender gespeichert ist.**
- 2 Drücken Sie innerhalb von fünf Sekunden erneut die Zahlentaste des Lokalsenders.**
- 3 Wiederholen Sie diesen Schritt, bis der gewünschte Lokalsender empfangen wird.**

## Empfangen von Verkehrsdurchsagen

Mit Hilfe von TA- (Traffic Announcement - Verkehrsdurchsage) und TP-Daten (Traffic Programme - Verkehrsfunk) können Sie einen UKW-Sender, der Verkehrsdurchsagen sendet, automatisch empfangen, und zwar auch dann, wenn nicht das Radio, sondern eine andere Programmquelle läuft.

**Drücken Sie **TA** so oft, bis „TA-ON“ im Display aufleuchtet.**

Das Gerät beginnt, nach Verkehrsfunksendern zu suchen. „TP“ leuchtet im Display auf, wenn ein Verkehrsfunksender gefunden wird. Beginnt eine Verkehrsdurchsage, blinkt „TA“, bis die Verkehrsdurchsage zu Ende ist.

### Tip

Wenn die Verkehrsdurchsage beginnt, während eine andere Programmquelle läuft, wechselt das Gerät automatisch zu der Durchsage. Nach Beendigung der Durchsage wechselt das Gerät wieder zu der ursprünglichen Programmquelle.

### Hinweise

- „NO TP“ blinkt fünf Sekunden lang, wenn der gerade eingestellte Sender keine Verkehrsdurchsagen sendet. Danach beginnt das Gerät, nach einem Sender mit Verkehrsdurchsagen zu suchen.
- Wenn „EON“ und „TP“ im Display angezeigt werden, strahlt der aktuelle Sender die Verkehrsdurchsagen eines anderen Senders im demselben Sendernetz aus.

## Abbrechen der gerade empfangenen Verkehrsdurchsage

**Drücken Sie **TA** oder **SOURCE**.**

Wenn Sie den automatischen Empfang von Verkehrsdurchsagen beenden möchten, schalten Sie die Funktion aus. Drücken Sie dazu **TA**, bis „TA-OFF“ aufleuchtet.

## Voreinstellen der Lautstärke von Verkehrsdurchsagen

Sie können für Verkehrsdurchsagen eine feste Lautstärke voreinstellen, damit Sie die Durchsage nicht überhören. Wird eine Verkehrsdurchsage gesendet, hören Sie die Durchsage automatisch in der voreingestellten Lautstärke.

- 1 Stellen Sie die gewünschte Lautstärke ein.**
- 2 Drücken Sie **TA** zwei Sekunden lang.** „TA“ erscheint, und die Einstellung wird gespeichert.

## Empfangen von Katastrophenwarnungen

Wenn Sie Radio hören und eine Katastrophenwarnung ausgestrahlt wird, wechselt das Programm automatisch zur Katastrophenwarnung. Wenn Sie eine andere Programmquelle hören als das Radio, können Sie Katastrophenwarnungen nur empfangen, wenn die AF- oder die TA-Funktion eingeschaltet ist. Das Gerät wechselt in diesem Fall automatisch zu der Katastrophenwarnung, und zwar auch dann, wenn nicht das Radio, sondern eine andere Programmquelle läuft.



## Speichern von RDS-Sendern mit AF- und TA-Daten

Beim Speichern von RDS-Sendern werden die AF- und TA-Daten der Sender und deren Frequenz gespeichert, so daß Sie nicht jedesmal die AF- oder die TA-Funktion einschalten müssen, wenn Sie einen solchen Sender einstellen. Sie können für die einzelnen gespeicherten Sender unterschiedliche Einstellungen (AF, TA oder beides) oder für alle gespeicherten Sender dieselbe Einstellung wählen.

### Speichern derselben Einstellung für alle voreingestellten Sender

- 1 Wählen Sie einen UKW-Frequenzbereich (Seite 12).**
- 2 Drücken Sie (AF) und/oder (TA), um „AF-ON“ und/oder „TA-ON“ auszuwählen.**  
Bitte beachten Sie, daß mit „AF-OFF“ bzw. „TA-OFF“ nicht nur RDS-Sender, sondern auch andere Sender gespeichert werden.
- 3 Drücken Sie (MENU), und drücken Sie anschließend eine Seite von (PRST/DISC) oder (PRST) so oft, bis „BTM“ erscheint.**
- 4 Drücken Sie die Seite (+) von (SEEK/AMS), bis „BTM“ blinkt.**
- 5 Drücken Sie (ENTER).**

### Speichern unterschiedlicher Einstellungen für jeden voreingestellten Sender

- 1 Wählen Sie einen UKW-Frequenzbereich, und stellen Sie den gewünschten Sender ein.**
- 2 Drücken Sie (AF) und/oder (TA), um „AF-ON“ und/oder „TA-ON“ auszuwählen.**
- 3 Halten Sie die gewünschte Zahlentaste gedrückt, bis „MEM“ angezeigt wird.**  
Weitere Sender können Sie wie in den Schritten oben erläutert speichern.

#### Tip

Wenn Sie die gespeicherte AF- und/oder TA-Einstellung nach dem Einstellen eines voreingestellten Senders ändern möchten, schalten Sie die AF- oder die TA-Funktion einfach ein oder aus.

# Suchen eines Senders nach Programmtyp

Sie können den gewünschten Sender suchen, indem Sie einen der unten aufgelisteten Programmtypen auswählen.

Programmtypen	Anzeige im Display
Nachrichten	NEWS
Aktuelle	AFFAIRS
Informationssendungen	
Informationssendungen	INFO
Sport	SPORT
Bildungsprogramme	EDUCATE
Hörspiele	DRAMA
Kulturprogramme	CULTURE
Wissenschaftliche Sendungen	SCIENCE
Sonstiges	VARIED
Pop	POP M
Rock	ROCK M
Unterhaltungsmusik	EASY M
Leichte Klassik	LIGHT M
Klassik	CLASSICS
Sonstige Musikrichtungen	OTHER M
Wettervorhersagen	WEATHER
Finanzberichte	FINANCE
Kinderprogramme	CHILDREN
Magazinsendungen	SOCIAL A
Religion	RELIGION
Hörer-Telefon	PHONE IN
Reiseinformationen	TRAVEL
Freizeitprogramm	LEISURE
Jazz	JAZZ
Country-Musik	COUNTRY
Volksmusik	NATION M
Oldies	OLDIES
Folk	FOLK M
Dokumentarbeiträge	DOCUMENT
Nicht angegeben	NONE

## Hinweis

Diese Funktion steht in den Ländern, in denen keine PTY-Daten (Programme Type Selection - Programmtypauswahl) ausgestrahlt werden, nicht zur Verfügung.

- 1 Drücken Sie **(DSPL/PTY)**, während Sie einen UKW-Sender empfangen, bis „PTY“ im Display aufleuchtet.

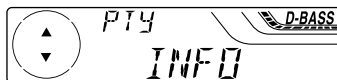

Der aktuelle Programmtyp erscheint, wenn der Sender PTY-Daten ausstrahlt. „- - - -“ erscheint, wenn der im Augenblick eingestellte Sender kein RDS-Sender ist oder wenn die RDS-Daten nicht empfangen werden.

- 2 Drücken Sie eine Seite von **(PRST/DISC)** oder **(PRST)** so oft, bis der gewünschte Programmtyp erscheint.

Die Programmtypen werden in der oben aufgelisteten Reihenfolge angezeigt. Beachten Sie, daß für die Suche „NONE“ (Nicht angegeben) nicht ausgewählt werden kann.

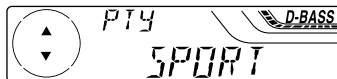

- 3 Drücken Sie **(ENTER)**. Das Gerät beginnt mit der Suche nach einem Sender, der den gewählten Programmtyp ausstrahlt.

# Automatisches Einstellen der Uhr

Dieses Gerät kann mit RDS CT-Daten (CT - Clock Time = Uhrzeit) empfangen und danach die Uhrzeit automatisch einstellen.

- 1 Drücken Sie während des Radioempfangs **(MENU)**, und drücken Sie anschließend eine Seite von **(PRST/DISC)** oder **(PRST)** so oft, bis „CT“ erscheint.

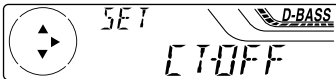

- 2 Drücken Sie die Seite (+) von **(SEEK/AMS)** so oft, bis „CT-ON“ erscheint. Die Uhr wird nun eingestellt.

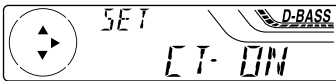

- 3 Drücken Sie **(ENTER)**, um zur normalen Anzeige zurückzuschalten.

## So schalten Sie die CT-Funktion aus

Wählen Sie in Schritt 2 „CT-OFF“.

### Hinweise

- Die CT-Funktion steht nicht immer zur Verfügung, auch wenn Sie einen RDS-Sender empfangen.
- Die über die CT-Funktion eingestellte Uhrzeit ist nicht immer korrekt.

# Weitere Funktionen

Sie können dieses Gerät auch mit einem Joystick bedienen.

## Anbringen der Aufkleber auf dem Joystick

Bringen Sie je nach der Montage des Joystick den entsprechenden Aufkleber wie in der Abbildung unten gezeigt an.

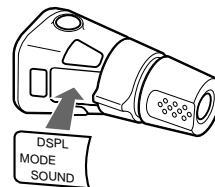
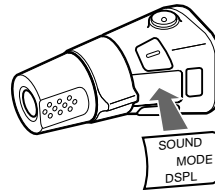

## Der Joystick

Der Joystick funktioniert, indem Sie die Tasten darauf drücken und/oder an den Reglern drehen.

Nur XR-C5300RX/C5300RV/C5300R/C5200R:

Sie können auch die gesondert erhältlichen CD- oder MD-Geräte mit dem Joystick steuern.

### Drücken der Tasten (Tasten SOURCE und MODE)

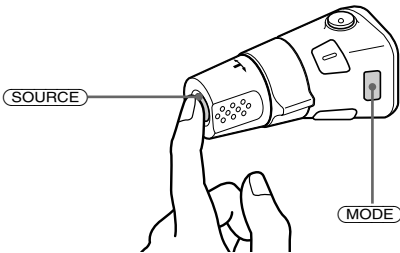

Mit jedem Tastendruck auf **(SOURCE)** wechselt die Tonquelle folgendermaßen:  
TUNER → CD\* → MD\* → TAPE

Mit jedem Tastendruck auf **(MODE)** wird folgendes ausgewählt;

- Tuner : FM1 → FM2 → FM3 → MW → LW
- Kassette : Wiedergaberichtung
- CD-Gerät\* : CD1 → CD2 → ...
- MD-Gerät\* : MD1 → MD2 → ...

\* Wenn kein Zusatzgerät angeschlossen ist, erscheint auch die entsprechende Anzeige nicht (nur XR-C5300RX/C5300RV/C5300R/C5200R).

### Drehen des Reglers (Regler SEEK/AMS)

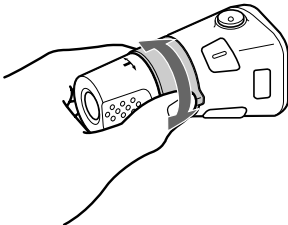

Wenn Sie den Regler drehen und dann loslassen, können Sie:

- den Anfang von Titeln auf der Kassette ansteuern. Zum Spulen der Kassette drehen und halten Sie den Regler und lassen ihn los. Wenn Sie beim Spulen die Wiedergabe starten wollen, drücken Sie **(MODE)**.
- einen bestimmten Titel auf einer CD/MD ansteuern. Wenn Sie den Regler gedreht halten, können Sie eine bestimmte Stelle in einem Titel ansteuern. Sobald Sie den Regler loslassen, startet die Wiedergabe.
- die Sender automatisch einstellen. Wenn Sie den Regler gedreht halten, können Sie einen bestimmten Sender einstellen.

### Drehen und Drücken des Reglers (Regler PRESET/DISC)

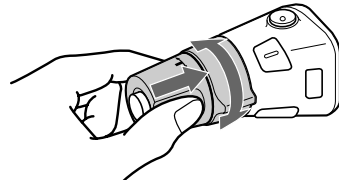

Wenn Sie den Regler gleichzeitig drücken und drehen, können Sie:

- die auf den Zahlentasten gespeicherten Sender einstellen.
- die CD/MD wechseln.

### Sonstige Funktionen

Drehen Sie den Regler VOL, um die Lautstärke einzustellen.

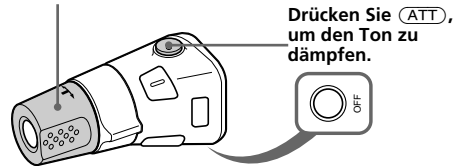

Drücken Sie **(OFF)**, um das Gerät auszuschalten.

#### Hinweis

Bei einem Auto mit Zündschloß ohne Zubehörposition ACC oder I drücken Sie am Gerät unbedingt zwei Sekunden lang **(OFF)**, um die Uhrzeitanzeige auszuschalten, nachdem Sie den Motor ausgeschaltet haben.

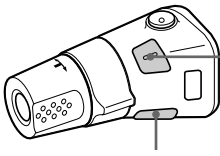

Drücken Sie (SOUND), um die Lautstärke und den Raumklangmodus einzustellen.

Drücken Sie (DSPL), um die Anzeige zu wechseln.

#### Tip

Während die ATA-Funktion eingeschaltet ist, können Sie die Anzeige im Display (TAPE ↔ TUNER) wechseln, indem Sie (DSPL) drücken.

## Wechseln der Drehrichtung

Die Drehrichtung der Regler ist werkseitig wie in der Abbildung unten eingestellt.

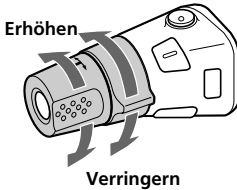

Wenn Sie den Joystick rechts von der Lenksäule anbringen, können Sie die Drehrichtung der Regler ändern.

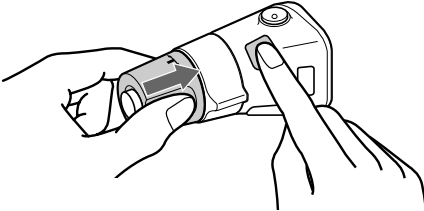

Drücken Sie zwei Sekunden lang (SOUND), und halten Sie dabei den Regler VOL gedrückt.

#### Tip

Sie können die Drehrichtung dieser Regler auch mit dem Gerät ändern (siehe „Wechseln der Klang- und Anzeigeeinstellungen“ auf Seite 22).

## Einstellen der Klangeigenschaften

Sie können Bässe, Höhen, Balance und Fader einstellen.

Der Pegel für Bässe und Höhen wird getrennt für die einzelnen Tonquellen gespeichert.

### 1 Wählen Sie die einzustellende Klangoption, indem Sie (SOUND) mehrmals drücken.

Mit jedem Tastendruck auf (SOUND) wechseln die Optionen folgendermaßen:

BAS (Bässe) → TRE (Höhen) →  
BAL (links-rechts) → FAD (vorn-hinten)

### 2 Stellen Sie die ausgewählte Option ein, indem Sie eine Seite von (SEEK/AMS) drücken.

Beim Einstellen mit dem Joystick drücken Sie (SOUND) und drehen am Regler VOL.

#### Hinweis

Nehmen Sie die Einstellung mit dem Joystick innerhalb von drei Sekunden nach Auswahl der Option vor. Danach dient der Regler wieder nur zur Regelung der Lautstärke.

## Dämpfen des Tons

Drücken Sie (ATT) auf dem Joystick oder der gesondert erhältlichen, Kartenfernbedienung.

„ATT-ON“ wird kurz angezeigt.

Um die vorherige Lautstärke wieder einzustellen, drücken Sie (ATT) nochmals.

#### Tip

Wenn das Schnittstellenkabel eines Autotelefonats mit der ATT-Leitung verbunden ist und ein Telefonanruf eingeht, senkt das Gerät die Lautstärke automatisch (Stummschaltfunktion zum Telefonieren) (nur XR-C5300RX/C5300RV/C5300R/4300RX/4300RV/4300R).

# Wechseln der Klang- und Anzeigeeinstellungen

Sie können folgende Optionen einstellen:

- CLOCK (Uhr) (Seite 9).
- CT (Clock Time = Uhrzeit) (Seite 19).
- BEEP – Dient zum Ein- oder Ausschalten des Signaltons.
- RM (Rotary Commander = Joystick) – Dient zum Wechseln der Drehrichtung am Joystick.  
— Wählen Sie „NORM“, um den Joystick so zu verwenden, wie er werkseitig eingestellt wurde.  
— Wählen Sie „REV“, wenn Sie den Joystick rechts der Lenksäule montieren.
- D.INFO (Dual Information)\*<sup>1</sup> – Uhrzeit und Wiedergabemodus können gleichzeitig (ON) oder abwechselnd (OFF) angezeigt werden.
- AMBER/GREEN\*<sup>2</sup> – Die Display-Farbe wechselt zwischen bernstein und grün.
- DIMMER\*<sup>3</sup> – Die Helligkeit des Displays kann verringert werden.  
— Mit „ON“ wird das Display dunkler.  
— Mit „OFF“ wird der Dimmer deaktiviert.
- M.DSPL (Motion Display = Bewegte Anzeige) – Dient zum Ein- oder Ausschalten der bewegten Anzeige.
- A.SCRL (Auto Scroll = Automatisches Verschieben)\*<sup>4</sup> (Seite 24).

**1 Drücken Sie **(MENU)**.**

**2 Drücken Sie eine Seite von **(PRST/DISC)** oder **(PRST)** so oft, bis die gewünschte Option erscheint.**

Mit jedem Tastendruck auf die Seite (-) von **(PRST/DISC)** or **(PRST)** wechseln die Optionen folgendermaßen:

**CLOCK → CT → BEEP → RM → D.INFO\*<sup>1</sup> → AMBER/GREEN\*<sup>2</sup> → DIMMER\*<sup>3</sup> → M.DSPL → A.SCRL\*<sup>4</sup>**

\*<sup>1</sup> Wenn das Radio ausgeschaltet ist bzw. keine Kassette, CD oder MD wiedergegeben wird, erscheint diese Angabe nicht.

\*<sup>2</sup> Nur XR-C5300R/C5200R/4300R/4200R

\*<sup>3</sup> Nur XR-C5300RV/4300RV

\*<sup>4</sup> Wenn keine CD oder MD wiedergegeben wird, erscheint diese Angabe nicht (nur XR-C5300RX/C5300RV/C5300R/C5200R).

## Hinweis

Je nach aktueller Programmquelle werden unterschiedliche Optionen angezeigt.

## Tip

Sie können problemlos zwischen den Kategorien („SET“, „DIS“ und „P/M“) wechseln, indem Sie eine Seite von **(PRST/DISC)** oder **(PRST)** zwei Sekunden lang gedrückt halten.

**3 Wählen Sie mit der Seite (+) von **(SEEK/AMS)** die gewünschte Einstellung aus (z. B. ON oder OFF).**

**4 Drücken Sie **(ENTER)**.**

Wenn Sie die Einstellung vorgenommen haben, erscheint im Display wieder die Anzeige für den normalen Wiedergabemodus.

## Betonen der Bässe — D-Bass

Sie können die Bässe klarer und kräftiger wiedergeben lassen. Mit der D-bass-Funktion können Sie die tiefen und die hohen Frequenzen mit einer Kurve verstärken, die steiler ist als bei konventionellen Baßbetonungssystemen.

Sie können mit dieser Funktion die Bässe stärker betonen, ohne daß sich an der Wiedergabe der Singstimmen etwas ändert. Mit der Taste D-BASS können Sie die Bässe problemlos verstärken und einstellen.

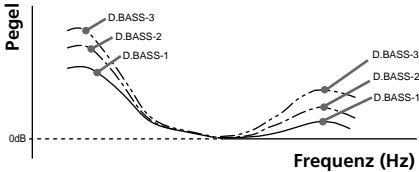

### Einstellen der Baßkurve

Drücken Sie **(D-BASS)** so oft, bis die gewünschte Baßkurve eingestellt ist. Je höher der D-BASS-Wert, desto stärker der Baßanhebungseffekt.

D.BASS-1 → D.BASS-2 → D.BASS-3 → D.BASS-OFF (ausgeschaltet)

#### Hinweis

Die Bässe können bei höherer Lautstärke verzerrt sein. Wenn die Bässe verzerrt sind, wählen Sie eine weniger effektive Baßkurve.

Wenn zusätzliche Geräte  
angeschlossen sind

**CD/MD-Gerät** (nur

XR-C5300RX/C5300RV/C5300R/C5200R)

Mit diesem Gerät können Sie externe CD/MD-Geräte steuern.

Wenn Sie ein gesondert erhältliches CD-Gerät mit CD TEXT-Funktion anschließen, erscheinen bei der Wiedergabe einer CD mit CD TEXT die CD TEXT-Informationen im Display.

## Wiedergeben einer CD oder MD

- 1 Drücken Sie mehrmals **(SOURCE)**, um „CD“ oder „MD“ auszuwählen.
- 2 Drücken Sie **(MODE)**, bis das gewünschte Gerät angezeigt wird.  
Die Wiedergabe einer CD/MD beginnt.

Wenn ein CD/MD-Gerät angeschlossen ist, werden alle Titel ab dem Anfang abgespielt.

### Umschalten der Anzeigen im Display

Mit jedem Tastendruck auf **(DSPL/PTY)** während der Wiedergabe einer CD, einer CD mit CD TEXT oder einer MD wechselt die Anzeige folgendermaßen:

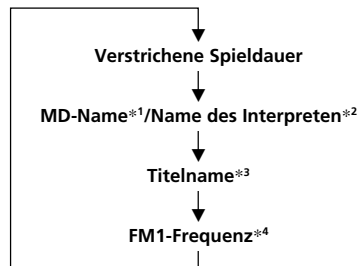

Fortsetzung siehe nächste Seite →

- \*1 Wenn Sie die CD nicht benannt haben oder auf der MD kein Name aufgezeichnet wurde, erscheinen „DISC“ und „NO NAME“ im Display.
- \*2 Wenn Sie eine CD mit CD TEXT abspielen, erscheint der Name des Interpreten nach dem CD-Namen im Display (nur bei CD TEXT mit dem Namen des Interpreten).
- \*3 Wenn auf einer CD mit CD-TEXT bzw. auf einer MD kein Titelname aufgezeichnet wurde, erscheinen „TRACK“ und „NO NAME“ im Display.
- \*4 Wenn die AF/TA-Funktion eingeschaltet ist.

Nachdem Sie die gewünschte Anzeige gewählt haben, wechselt das Display nach einigen Sekunden automatisch in den Modus „Bewegte Anzeige“ (Motion Display). Im Modus „Bewegte Anzeige“ erscheinen alle Anzeigen der Reihe nach im Display.

**Tip**

Der Modus „Bewegte Anzeige“ kann ausgeschaltet werden. (Näheres dazu finden Sie unter „Wechseln der Klang- und Anzeigeeinstellungen“ auf Seite 22.)

## Automatisches Verschieben des Namens einer CD/MD — Auto Scroll

Wenn bei einer CD mit CD-TEXT oder einer MD der Name der CD/MD, eines Interpreten oder eines Titels länger ist als 8 Zeichen und die Funktion Auto Scroll eingeschaltet ist, werden folgende Informationen im Display automatisch nacheinander angezeigt:

- Der CD/MD-Name wird angezeigt, wenn die CD/MD gewechselt und der CD/MD-Name ausgewählt wurde.
- Der Titelname erscheint, wenn der Titel wechselt und der Titelname ausgewählt wurde.

Wenn Sie mit **(DSPL/PTY)** die Anzeige wechseln, wird der Name einer CD/MD oder eines Titels auf einer MD oder CD mit CD TEXT automatisch verschoben und auf diese Weise ganz angezeigt, unabhängig davon, ob die Funktion ein- oder ausgeschaltet ist.

**1 Drücken Sie während der Wiedergabe **(MENU)**.**

**2 Drücken Sie eine Seite von **(PRST/DISC)** oder **(PRST)** so oft, bis „A.SCRL“ erscheint.**

**3 Drücken Sie die Seite (+) von **(SEEK/AMS)**, um „A.SCRL-ON“ auszuwählen.**

**4 Drücken Sie **(ENTER)**.**

Wenn Sie die Funktion ausschalten wollen, wählen Sie in Schritt 3 „A.SCRL-OFF“.

**Hinweis**

- Bei einigen MDs oder CDs mit außergewöhnlich langem CD TEXT ist folgendes möglich:
  - Einige Zeichen werden nicht angezeigt
  - Die Funktion Auto Scroll funktioniert nicht.



## Ansteuern eines bestimmten Titels

— AMS (Automatischer Musiksensor)

Drücken Sie während der Wiedergabe für jeden Titel, den Sie auslassen möchten, kurz eine Seite von

(SEEK/AMS).

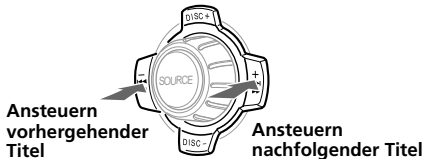

## Ansteuern einer bestimmten Passage in einem Titel

— Manuelle Suche

Halten Sie während der Wiedergabe eine Seite von (SEEK/AMS) gedrückt. Lassen Sie die Taste wieder los, wenn Sie die gewünschte Passage gefunden haben.

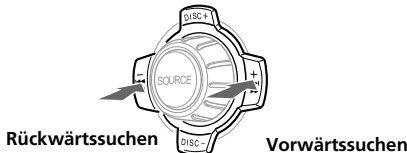

## Wechseln der CD/MD

Drücken Sie während der Wiedergabe eine Seite von (PRST/DISC) oder (PRST). Die Wiedergabe der gewünschten CD/MD im aktuellen Gerät beginnt.

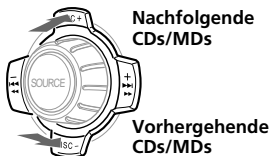

Verstrichene Spieldauer

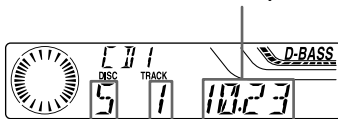

Titelnummer

CD/MD- Nummer

## Wiederholtes

## Wiedergeben von Titeln

— Repeat Play

Sie haben folgende Auswahlmöglichkeiten:

- REP-1 – zum Wiederholen eines Titels.
- REP-2 – zum Wiederholen einer CD/MD.

Drücken Sie während der Wiedergabe

① (REP) so oft, bis die gewünschte Einstellung erscheint.



Repeat Play beginnt.

Wenn Sie wieder in den normalen Wiedergabemodus schalten möchten, wählen Sie „REP-OFF“.

## Wiedergeben von Titeln in willkürlicher Reihenfolge

— Shuffle Play

Sie haben folgende Auswahlmöglichkeiten:

- SHUF-1 – um die Titel auf der aktuellen CD/MD in willkürlicher Reihenfolge wiederzugeben.
- SHUF-2 – um die Titel im aktuellen Gerät in willkürlicher Reihenfolge wiederzugeben.
- SHUF-ALL\* – um alle Titel in allen Geräten in willkürlicher Reihenfolge wiederzugeben.

Drücken Sie während der Wiedergabe

② (SHUF) so oft, bis die gewünschte Einstellung erscheint.

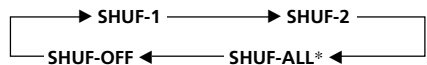

Shuffle Play beginnt.

\* „SHUF-ALL“ steht nur zur Verfügung, wenn Sie mindestens zwei gesondert erhältliche CD/MD-Geräte anschließen.

Wenn Sie wieder zum normalen Wiedergabemodus wechseln wollen, wählen Sie „SHUF-OFF“.

# Weitere Informationen

## Wartung

### Austauschen einer Sicherung

Wenn Sie eine Sicherung austauschen, achten Sie darauf, eine Ersatzsicherung mit dem gleichen Ampere-Wert wie die Originalsicherung zu verwenden. Dieser ist auf der Sicherung angegeben. Wenn die Sicherung durchbrennt, überprüfen Sie den Stromanschluß und tauschen die Sicherung aus. Wenn auch die neue Sicherung wieder durchbrennt, kann eine interne Störung vorliegen. Wenden Sie sich in diesem Fall an Ihren Sony-Händler.

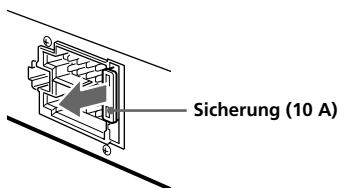

### Vorsicht!

Verwenden Sie unter keinen Umständen eine Sicherung mit einem höheren Ampere-Wert als dem der Sicherung, die ursprünglich mit dem Gerät geliefert wurde. Andernfalls kann es zu Schäden am Gerät kommen.

## Reinigen der Anschlüsse

Das Gerät funktioniert unter Umständen nicht korrekt, wenn die Anschlüsse zwischen dem Gerät und der Frontplatte verschmutzt sind. Um dies zu vermeiden, lösen Sie mit **OPEN** die Frontplatte, dann nehmen Sie sie ab und reinigen die Anschlüsse mit einem mit Alkohol getränkten Wattestäbchen. Drücken Sie dabei nicht zu fest. Andernfalls könnten die Anschlüsse beschädigt werden.

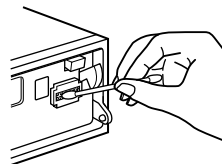

am Gerät

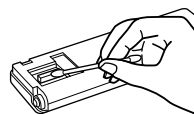

Rückseite der Frontplatte

### Hinweise

- Schalten Sie aus Sicherheitsgründen vor dem Reinigen der Anschlüsse den Motor aus, und ziehen Sie den Schlüssel aus dem Zündschloß.
- Berühren Sie die Anschlüsse unter keinen Umständen direkt mit den Händen oder einem Metallgegenstand.

# Ausbauen des Geräts

- 1 Drücken Sie mit einem kleinen Flachschraubenzieher auf die Federlasche an der Innenseite der Frontplatte, und ziehen Sie die Frontplatte nach vorne.

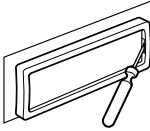

- 2 Gehen Sie wie in Schritt 1 auch auf der linken Seite vor.  
Sie können die Frontplatte abnehmen.

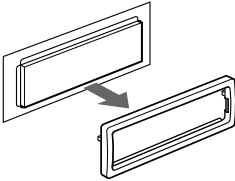

- 3 Drücken Sie mit einem dünnen Schraubenzieher auf die Klammer an der linken Seite des Geräts, und ziehen Sie dann die linke Seite des Geräts heraus, bis die Arretierung ganz zu sehen ist.

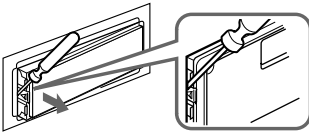

- 4 Gehen Sie wie in Schritt 3 auch auf der rechten Seite vor.

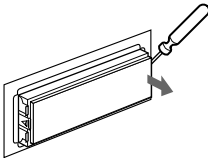

- 5 Nehmen Sie das Gerät heraus.

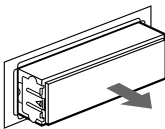

# Technische Daten

## Kassettendeck

Band	4 Spuren, 2 Kanäle, stereo
Gleichlaufschwankungen	0,08 % (RMS-Leistung)
Frequenzgang	30 – 18.000 Hz
Signal-Rauschabstand	

### Kassettentyp

TYPE II, IV <sup>*1</sup>	61 dB
TYPE I	58 dB

## Radio

### UKW

Empfangsbereich	87,5 – 108,0 MHz
Antennenanschluß	Externer Antennenanschluß
Zwischenfrequenz	10,7 MHz/450 kHz
Nutzbare Empfindlichkeit	8 dBf
Trennschärfe	75 dB bei 400 kHz
Signal-Rauschabstand	66 dB (stereo), 72 dB (mono)
Harmonische Verzerrung	bei 1 kHz 0,6 % (stereo), 0,3 % (mono)
Kanaltrennung	35 dB bei 1 kHz
Frequenzgang	30 – 15.000 Hz

### MW/LW

Empfangsbereich	MW: 531 – 1.602 kHz LW: 153 – 279 kHz
Antennenanschluß	Externer Antennenanschluß
Zwischenfrequenz	10,7 MHz/450 kHz
Empfindlichkeit	MW: 30 µV LW: 40 µV

## Endverstärker

Ausgänge	Lautsprecherausgänge (versiegelte Anschlüsse)
Lautsprecherimpedanz	4 – 8 Ohm
Maximale Leistungsabgabe	50 W × 4 (an 4 Ohm)

## Allgemeines

Ausgänge	Audioausgang Steuerleitung für Endverstärker Steuerleitung für Telefonstummmschaltung <sup>*2</sup> Bässe ±9 dB bei 100 Hz Höhen ±9 dB bei 10 kHz
Klangregler	12 V Gleichstrom, Autobatterie (negative Erdung)
Betriebsspannung	ca. 178 × 50 × 183 mm (B/H/T)
Abmessungen	ca. 182 × 53 × 162 mm (B/H/T)
Einbaumaß	ca. 1,2 kg
Gewicht	Montageile und Anschlußzubehör (1 Satz) Behälter für Frontplatte (1)
Mitgeliefertes Zubehör	Joystick RM-X4S Kartenfernbedienung RM-X91 <sup>*1</sup> BUS-Kabel (mit einem Cinchkabel geliefert) RC-61 (1 m), RC-62 (2 m)
Sonderzubehör	CD-Wechsler (10 CDs) CDX-828, CDX-737 MD-Wechsler (6 MDs) MDX-65 Sonstige CD/MD- Wechsler mit dem Sony- BUS-System Signalquellenwähler XA-C30
Sonderzubehörgeräte	

<sup>\*1</sup> Nur XR-C5300RX/C5300RV/C5300R/C5200R/  
4300RX/4300RV/4300R

<sup>\*2</sup> Nur XR-C5300RX/C5300RV/C5300R/4300RX/  
4300RV/4300R

Änderungen, die dem technischen Fortschritt  
dienen, bleiben vorbehalten.

# Störungsbehebung

Anhand der folgenden Checkliste können Sie die meisten Probleme, die möglicherweise an Ihrem Gerät auftauchen, selbst beheben.

Bevor Sie die folgende Checkliste durchgehen, überprüfen Sie bitte zunächst, ob Sie das Gerät richtig angeschlossen und bedient haben.

## Allgemeines

Problem	Ursache/Abhilfe
Kein Ton.	<ul style="list-style-type: none"><li>• Schalten Sie die ATT-Funktion aus.</li><li>• Stellen Sie bei einem zwei-Lautsprecher-System den Fader-Regler in die mittlere Position.</li><li>• Drehen Sie den Regler im Uhrzeigersinn, und stellen Sie so die Lautstärke ein.</li></ul>
Der Speicherinhalt wurde gelöscht.	<ul style="list-style-type: none"><li>• Das Netzkabel hat sich gelöst, oder die Autobatterie wurde abgeklemmt.</li><li>• Die Rücksetztaste wurde gedrückt. → Speichern Sie die Einstellungen erneut.</li></ul>
Im Display erscheinen keine Anzeigen.	Nehmen Sie die Frontplatte ab, und reinigen Sie die Anschlüsse. Näheres dazu finden Sie unter „Reinigen der Anschlüsse“ (Seite 26).

## Kassettenwiedergabe

Problem	Ursache/Abhilfe
Der Klang ist bei der Wiedergabe verzerrt.	Der Tonkopf ist verschmutzt. → Reinigen Sie den Tonkopf mit einer handelsüblichen Trockenreinigungskassette.
Die AMS-Funktion arbeitet nicht korrekt.	<ul style="list-style-type: none"><li>• Der unbespielte Bandteil zwischen zwei Titeln ist verrauscht.</li><li>• Der unbespielte Bandteil ist zu kurz (kürzer als vier Sekunden).</li><li>• Eine lange Pause oder eine sehr tiefe oder leise Passage wird als unbespielter Bandteil gewertet.</li></ul>

## Radioempfang

Problem	Ursache/Abhilfe
Ein gespeicherter Sender läßt sich nicht einstellen.	<ul style="list-style-type: none"><li>• Speichern Sie den Sender mit der korrekten Frequenz ab.</li><li>• Die Sendesignale werden zu schwach empfangen.</li></ul>
Der automatische Sendersuchlauf funktioniert nicht.	<ul style="list-style-type: none"><li>• Die Sendesignale werden zu schwach empfangen. → Stellen Sie den Sender manuell ein.</li><li>• Der lokale Sendersuchlauf ist auf ON eingestellt. → Setzen Sie den lokalen Sendersuchlauf auf OFF (Seite 13).</li></ul>
Sender lassen sich nicht empfangen. Der Ton ist stark gestört.	Schließen Sie ein Motorantennen-Steuerkabel (blau) oder ein Stromversorgungskabel für Zubehörgeräte (rot) an das Stromversorgungskabel für den Antennenverstärker eines Fahrzeugs an. (Nur, wenn das Fahrzeug mit einer in der Heck-/Seitenfensterscheibe integrierten UKW/MW/LW-Antenne ausgestattet ist.)
Die Anzeige „ST“ blinkt.	<ul style="list-style-type: none"><li>• Stellen Sie den Sender exakt ein.</li><li>• Die Sendesignale werden zu schwach empfangen. → Wechseln Sie in den MONO-Modus (Seite 13).</li></ul>

Fortsetzung siehe nächste Seite →

## RDS-Funktionen

Problem	Ursache/Abhilfe
Der Sendersuchlauf (SEEK) startet nach ein paar Sekunden Radioempfang.	Der Sender ist kein Verkehrsfunksender, oder die Sendesignale sind zu schwach. → Drücken Sie (AF) oder (TA) so oft, bis „AF-OFF“ oder „TA-OFF“ erscheint.
Keine Verkehrsdurchsagen.	<ul style="list-style-type: none"><li>• Aktivieren Sie „TA“.</li><li>• Der Sender strahlt keine Verkehrsdurchsagen aus, obwohl es ein Verkehrsfunksender (TP) ist. → Stellen Sie einen anderen Sender ein.</li></ul>
Bei PTY wird „NONE“ angezeigt.	Der Sender gibt keinen Programmtyp an.

## CD/MD-Wiedergabe (nur XR-C5300RX/C5300RV/C5300R/C5200R)

Problem	Ursache/Abhilfe
Tonsprünge treten auf.	Die CD/MD ist schmutzig oder defekt.

**Fehlermeldungen** (wenn Sie ein zusätzlich erhältliches CD/MD-Gerät angeschlossen haben) (nur XR-C5300RX/C5300RV/C5300R/C5200R)

Die folgenden Anzeigen blinken etwa fünf Sekunden lang, und ein akustisches Signal ist zu hören.

Display	Ursache	Abhilfe
<b>NO MAG</b>	Das CD/MD-Magazin ist nicht in das CD/MD-Gerät eingelegt.	Setzen Sie ein CD/MD-Magazin in das CD/MD-Gerät ein.
<b>NO DISC</b>	Im CD/MD-Gerät befindet sich keine CD/MD.	Legen Sie CDs/MDs in das CD/MD-Gerät ein.
<b>NG DISCS</b>	Eine CD/MD kann aufgrund einer Störung nicht abgespielt werden.	Legen Sie eine andere CD/MD ein.
<b>ERROR</b> *1	Die CD ist verschmutzt oder wurde falschherum eingelegt. *2	Reinigen Sie die CD, bzw. legen Sie sie mit der richtigen Seite nach oben ein.
	Die MD kann wegen einer Störung nicht wiedergegeben werden. *2	Legen Sie eine andere MD ein.
<b>BLANK</b> *1	Die MD ist nicht bespielt. *2	Lassen Sie eine bespielte MD wiedergeben.
<b>RESET</b>	Das CD/MD-Gerät kann aufgrund einer Störung nicht bedient werden.	Drücken Sie die Rücksetztaste am Gerät.
<b>NO READY</b>	Der Deckel des MD-Geräts ist offen, oder die MDs wurden nicht korrekt eingelegt.	Schließen Sie den Deckel, oder legen Sie die MDs korrekt ein.
<b>HI TEMP</b>	Die Umgebungstemperatur ist höher als 50 Grad Celsius.	Warten Sie, bis die Temperatur unter 50 Grad Celsius sinkt.

\*1 Wenn während der Wiedergabe einer CD oder MD ein Fehler auftritt, erscheint die Nummer der CD bzw. MD nicht im Display.

\*2 Die Nummer der CD/MD, die den Fehler verursacht, erscheint im Display.

Wenn Sie das Problem mit den oben genannten Abhilfemaßnahmen nicht lösen können, wenden Sie sich bitte an Ihren Sony-Händler.

---

Sony  line <http://www.world.sony.com/>

---

Sony Corporation Printed in Thailand