

FM/MW/LW Compact Disc Player

Bedienungsanleitung _____

DE

Zur Installation und zum Anschluß siehe die mitgelieferte Installations-/
Anschlußanleitung.



*CDX-C5000RX CDX-C5000RV
CDX-C5000R CDX-C4900R*

Willkommen!

Danke, daß Sie sich für einen CD-Player von Sony entschieden haben. Dieses Gerät bietet eine Vielzahl von Funktionen, die Sie über folgendes Bedienungszubehör aufrufen können.

Sonderzubehör

Joystick RM-X4S

Kartenfernbedienung RM-X91

Ihnen stehen zusätzlich zur CD-Wiedergabe und zum Radioempfang weitere Funktionen zur Verfügung, wenn Sie die Anlage um gesondert erhältliche CD/MD-Geräte*¹ erweitern.

Bei diesem Gerät und auch, wenn Sie ein gesondert erhältliches CD-Gerät mit CD TEXT-Funktion anschließen, erscheinen bei der Wiedergabe einer CD mit CD TEXT*² die CD TEXT-Informationen im Display.

*¹ Sie können CD-Wechsler, MD-Wechsler, CD-Player oder MD-Player an das Gerät anschließen.

*² Eine CD mit CD TEXT ist eine Audio-CD, die Informationen wie den Namen der CD, den Namen des Interpreten und die Namen der Titel enthält.
Diese Daten sind auf der CD aufgezeichnet.

Sicherheitsmaßnahmen

- Wenn Sie Ihr Auto direkt in der Sonne geparkt haben und die Temperatur im Wageninneren sehr hoch ist, lassen Sie das Gerät zunächst etwas abkühlen, bevor Sie es benutzen.
- Wenn die Stromversorgung des Geräts unterbrochen ist, überprüfen Sie zunächst die Anschlüsse. Sind diese in Ordnung, überprüfen Sie die Sicherung.
- Wenn Ihr Auto mit einer Motorantenne ausgestattet ist, wird diese beim Einschalten des Geräts automatisch ausgefahren.

Wenn Sie Fragen haben oder an Ihrem Gerät Probleme auftauchen, die in dieser Bedienungsanleitung nicht behandelt werden, wenden Sie sich bitte an Ihren Sony-Händler.

Feuchtigkeitskondensation

Bei Regen oder bei sehr hoher Luftfeuchtigkeit kann sich auf den Linsen im Inneren des Geräts Feuchtigkeit niederschlagen. In diesem Fall funktioniert das Gerät nicht mehr richtig. Nehmen Sie die CD/MD heraus, und warten Sie etwa eine Stunde, bis die Feuchtigkeit verdunstet ist.

So bewahren Sie die hohe Tonqualität

Wenn sich in der Nähe der Autostereoanlage ein Getränkehalter befindet, achten Sie darauf, keine Säfte oder andere zuckerhaltige Getränke auf das Gerät oder die CDs zu verschütten. Wenn Sie zuckerhaltige Substanzen auf diesem Gerät oder auf den CDs verschütten, können die Linsen im Gerät verschmutzen, so daß sich die Klangqualität verringert oder gar keine Tonwiedergabe mehr möglich ist.

Hinweise zu CDs

Bei einer schmutzigen oder beschädigten CD kann es während der CD-Wiedergabe zu Tonaussetzern kommen. Beachten Sie folgende Hinweise, um einen optimalen Klang zu erzielen.

Fassen Sie die CD immer am Rand an, und berühren Sie nicht die Seite ohne Beschriftung.



Kleben Sie weder Papier noch Klebeband auf die CD.

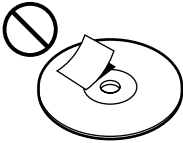

Setzen Sie die CD weder direktem Sonnenlicht noch Wärmequellen wie zum Beispiel Warmluftauslässen aus. Lassen Sie die CD nicht in einem in der Sonne geparkten Auto liegen, denn die Temperaturen im Wageninneren können sehr stark ansteigen.



Reinigen Sie die CD vor dem Abspielen mit einem im Handel erhältlichen Reinigungstuch, indem Sie von der Mitte nach außen wischen.



Lösungsmittel wie Benzin, Verdüner oder handelsübliche, für Schallplatten bestimmte Reiniger und Antistatiksprays dürfen nicht verwendet werden.

Hinweise zu CDs

Wenn Sie die unten aufgeführten CDs verwenden, können Klebstoffrückstände dazu führen, daß die CD sich nicht mehr dreht, oder Fehlfunktionen oder Schäden an CDs verursachen.

Verwenden Sie keine gebraucht gekauften oder Leih-CDs mit klebrigen Rückständen auf der Oberfläche (z. B. von abgelösten Aufklebern, von Tinte oder von Klebstoff, der unter den Aufklebern hervorquillt).

Klebstoffrückstände.
Tinte klebt.



Verwenden Sie keine Leih-CDs mit alten Etiketten, die sich abzulösen beginnen.

Aufkleber, die sich zu lösen beginnen und Klebstoffrückstände hinterlassen.



Verwenden Sie keine CDs, an denen Etiketten oder Aufkleber angebracht sind.

Angebrachte Etiketten.

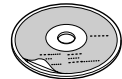

Hinweise zu CD-Rs

- Mit diesem Gerät können Sie CD-Rs (beschreibbare CDs) wiedergeben lassen. Je nach dem Aufnahmegerät, mit dem die CD-R bespielt wurde, oder dem Zustand der CD-R selbst ist eine Wiedergabe mit diesem Gerät jedoch nicht in jedem Fall möglich.
- Eine noch nicht abgeschlossene CD-R kann nicht wiedergegeben werden. Das Abschließen ist notwendig, damit eine bespielte CD-R auf einem Audio-CD-Player abgespielt werden kann.
- Eine CD-RW (wiederbeschreibbare CD) kann mit diesem Gerät nicht wiedergegeben werden.

Wiedergeben von Single-CDs (8-cm-CDs)

Verwenden Sie den gesondert erhältlichen Sony-Adapter für Single-CDs (CSA-8). Andernfalls kann der CD-Player beschädigt werden.

Inhalt

Lage und Funktion der Teile und Bedienelemente	5
Vorbereitungen	
Zurücksetzen des Geräts	7
Abnehmen der Frontplatte	7
Ein-/Ausschalten des Geräts	8
So arbeiten Sie mit dem Menü	8
Einstellen der Uhr	8

CD-Player

CD/MD-Gerät (gesondert erhältlich)

Wiedergeben einer CD	9
Wiederholtes Wiedergeben von Titeln	
— Repeat Play	11
Wiedergeben von Titeln in willkürlicher Reihenfolge	
— Shuffle Play	11
Benennen einer CD	
— Disc Memo*	12
Ansteuern einer CD/MD anhand des Namens	
— List-up*	13
Auswählen bestimmter Titel für die Wiedergabe	
— Bank*	14

* Funktionen, wenn ein zusätzlich erhältliches CD/MD-Gerät angeschlossen ist

Radio

Automatisches Speichern von Sendern	
— Speicherbelegungsautomatik (BTM-Funktion)	15
Speichern der gewünschten Sender	15
Einstellen der gespeicherten Sender	16

RDS

Überblick über die RDS-Funktion	17
Anzeigen des Sendernamens	17
Automatisches Neueinstellen eines Senders	
— Alternativfrequenzen (AF-Funktion)	17
Empfangen von Verkehrsdurchsagen	18
Speichern von RDS-Sendern mit AF- und TA-Daten	19
Suchen eines Senders nach Programmtyp	20
Automatisches Einstellen der Uhr	21

Weitere Funktionen

Anbringen der Aufkleber auf dem Joystick (gesondert erhältlich)	21
Der Joystick (gesondert erhältlich)	22
Einstellen der Klangeigenschaften	23
Stummschalten des Tons	24
Wechseln der Klang- und Anzeigeeinstellungen	24
Betonen der Bässe	
— D-Bass-Funktion	25

Weitere Informationen

Wartung	25
Ausbauen des Geräts	26
Technische Daten	27
Störungsbehebung	28

Lage und Funktion der Teile und Bedienelemente

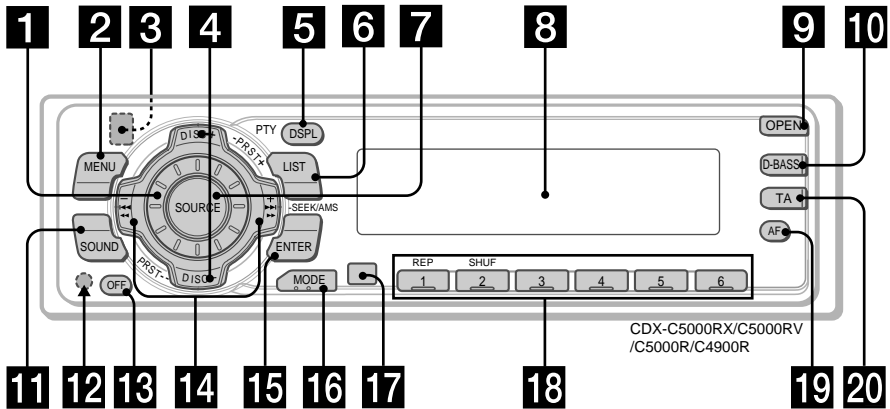

Näheres finden Sie auf den angegebenen Seiten.

- 1** Lautstärkereglер 19
- 2** Taste MENU 8, 10, 12, 13, 14, 15, 16, 18, 19, 21, 24
- 3** Taste ▲ (Auswerfen) (befindet sich an der Vorderseite des Geräts hinter der Frontplatte) 9
- 4** Tasten DISC/PRST +/- (Cursor auf/ab) 8, 10, 12, 13, 14, 15, 16, 18, 19, 20, 21, 24
Bei der CD/MD-Wiedergabe:
Wechseln der CD/MD 10, 13
Beim Radioempfang:
Einstellen gespeicherter Radiosender 16
- 5** Taste DSPL/PTY (Ändern des Anzeigemodus/Programmtypauswahl) 9, 10, 12, 17, 20
- 6** Taste LIST 12
List-up 13
- 7** Taste SOURCE (TUNER/CD) 8, 9, 10, 13, 15, 16, 19
- 8** Display
- 9** Taste OPEN 7, 9, 26
- 10** Taste D-BASS 25
- 11** Taste SOUND 23
- 12** Rücksetztaste (befindet sich an der Vorderseite des Geräts hinter der Frontplatte) 7
- 13** Taste OFF* 7, 8, 9
- 14** Tasten SEEK/AMS +/- (Cursor links/rechts) 8, 10, 12, 14, 15, 16, 18, 19, 21, 23, 24
Automatischer Musiksensor 10, 14
Manuelle Suche 10
Suchen 15, 16, 18
- 15** Taste ENTER 8, 10, 12, 13, 14, 15, 16, 18, 19, 20, 21, 24
- 16** Taste MODE 19
Bei der CD/MD-Wiedergabe:
Auswählen des CD/MD-Geräts 9, 13
Beim Radioempfang:
Frequenzbereichauswahl 15, 16
- 17** Empfänger für die Kartenfernbedienung
- 18** Zahlentasten
Beim Radioempfang:
Stationstasten 15, 16, 18, 19
Bei der CD/MD-Wiedergabe:
① REP 11
② SHUF 11
- 19** Taste AF 17, 18, 19
- 20** Taste TA 18, 19

* **Warnhinweis zur Installation des Geräts in einem Auto mit Zündschloß ohne Zubehörposition ACC oder I**
Drücken Sie am Gerät unbedingt zwei Sekunden lang (OFF), um die Uhrzeitanzeige auszuschalten, nachdem Sie den Motor ausgeschaltet haben.
Wenn Sie (OFF) nur kurz drücken, wird die Uhrzeitanzeige nicht ausgeschaltet, und der Autobatterie wird Strom entzogen.

Lage und Funktion der Teile und Bedienelemente

Drahtlose Fernbedienung RM-X91 (gesondert erhältlich)

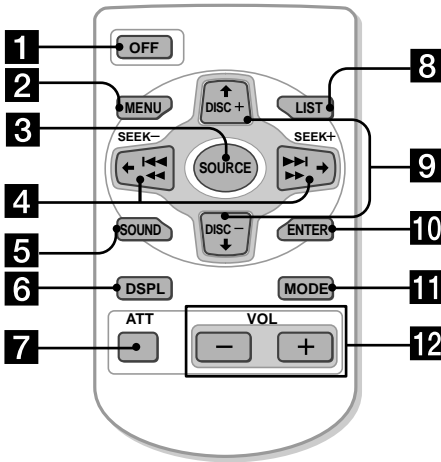

Die entsprechenden Tasten auf der drahtlosen Fernbedienung haben dieselbe Funktion wie die Tasten an diesem Gerät.

- 1 Taste OFF
- 2 Taste MENU
- 3 Taste SOURCE
- 4 SEEK/AMS-Tasten
- 5 Taste SOUND
- 6 Taste DSPL (DSPL/PTY)
- 7 Taste ATT
- 8 Taste LIST
- 9 DISC/PRST-Tasten
- 10 Taste ENTER
- 11 Taste MODE
- 12 VOL-Tasten

Hinweise

- Wenn Sie das Gerät ausschalten, indem Sie 2 Sekunden lang (OFF) drücken, können Sie es erst dann wieder mit der Kartenfernbedienung steuern, wenn Sie (SOURCE) am Gerät drücken oder eine MD einlegen und das Gerät auf diese Weise wieder einschalten.
- Schützen Sie die Kartenfernbedienung vor direktem Sonnenlicht. Legen Sie sie nicht auf dem Armaturenbrett oder der Lenksäule usw. ab. Die Kartenfernbedienung kann sich durch Hitze verformen.
- Das Gerät reagiert bei direktem Sonnenlicht möglicherweise nicht ordnungsgemäß auf die Kartenfernbedienung. Halten Sie die Kartenfernbedienung in solchen Fällen sehr nahe an den Signalempfänger des Geräts.

Austauschen der Lithiumbatterie

Wenn die Batterie schwächer wird, verkürzt sich die Reichweite der drahtlosen Fernbedienung. Tauschen Sie die Batterie gegen eine neue CR2025-Lithiumbatterie aus.

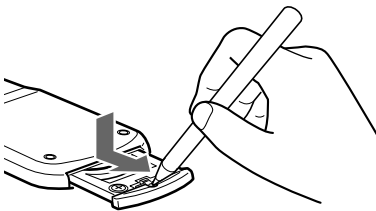

Mit der Seite + nach oben

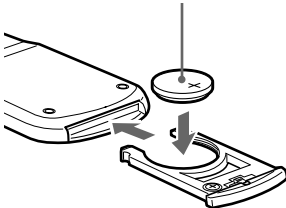

Hinweise zur Lithiumbatterie

- Bewahren Sie die Lithiumbatterie außerhalb der Reichweite von Kindern auf. Sollte eine Lithiumbatterie verschluckt werden, ist umgehend ein Arzt aufzusuchen.
- Wischen Sie die Batterie mit einem trockenen Tuch ab, um einen guten Kontakt zwischen den Batteriepolen und -anschlüssen sicherzustellen.
- Achten Sie beim Einlegen der Batterie auf die richtige Polarität.
- Halten Sie die Batterie nicht mit einer Metallpinzette. Dies könnte zu einem Kurzschluß führen.

ACHTUNG

Die Lithiumbatterie kann bei unsachgemäßem Umgang explodieren. Laden Sie sie nicht auf, zerlegen Sie sie nicht, und werfen Sie sie nicht ins Feuer.

Entsorgungshinweis: Bitte werfen Sie nur entladene Batterien in die Sammelboxen beim Handel oder den Kommunen. Entladen sind Batterien in der Regel dann, wenn das Gerät abschaltet und signalisiert „Batterie leer“ oder nach längerer Gebrauchsdauer der Batterien „nicht mehr einwandfrei funktioniert“. Um sicherzugehen, kleben Sie die Batteriepole z.B. mit einem Klebestreifen ab oder geben Sie die Batterien einzeln in einen Plastikbeutel.

Vorbereitungen

Zurücksetzen des Geräts

Bevor Sie das Gerät zum ersten Mal benutzen oder nachdem Sie die Autobatterie ausgetauscht haben, müssen Sie das Gerät zurücksetzen.

Nehmen Sie die Frontplatte ab, und drücken Sie die Rücksetztaste mit einem spitzen Gegenstand, wie z. B. einem Kugelschreiber.

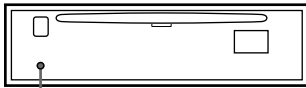

Rücksetztaste

Hinweis

Wenn Sie die Rücksetztaste drücken, werden die eingestellte Uhrzeit und einige weitere gespeicherte Einstellungen gelöscht.

Abnehmen der Frontplatte

Um einem Diebstahl des Geräts vorzubeugen, kann die Frontplatte abgenommen werden.

1 Drücken Sie **OFF**.

2 Drücken Sie **OPEN**, schieben Sie dann die Frontplatte nach rechts, und ziehen Sie sie an der linken Seite heraus.

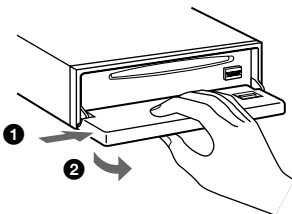

Hinweise

- Legen Sie auf der Innenseite der Frontplatte nichts ab.
- Lassen Sie die Frontplatte nicht fallen, wenn Sie sie vom Gerät abnehmen.
- Wenn Sie die Frontplatte bei eingeschaltetem Gerät abnehmen, schaltet sich das Gerät automatisch aus, um eine Beschädigung der Lautsprecher zu vermeiden.
- Bewahren Sie die Frontplatte im mitgelieferten Behälter auf, wenn Sie sie bei sich tragen.

Anbringen der Frontplatte

Setzen Sie die Aussparung **A** an der Frontplatte wie in der Abbildung dargestellt am Stift **B** am Gerät an, und drücken Sie dann die linke Seite hinein.

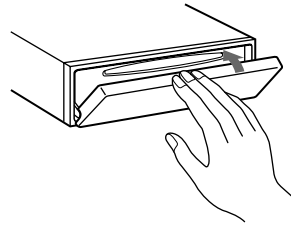
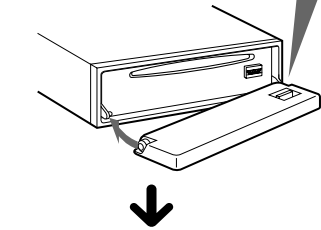
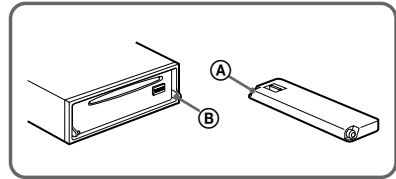

Hinweise

- Bringen Sie die Frontplatte auf keinen Fall falschherum an.
- Wenden Sie beim Festdrücken der Frontplatte keine Gewalt an. Ein leichter Druck reicht aus, um die Frontplatte am Gerät zu befestigen.
- Drücken Sie nicht stark auf das Display an der Vorderseite der Frontplatte.
- Schützen Sie die Frontplatte vor direktem Sonnenlicht, vor Wärmequellen wie Warmluftauslässen und vor Feuchtigkeit. Lassen Sie sie nie auf dem Armaturenbrett eines Autos liegen, das in direktem Sonnenlicht geparkt ist, oder an einem anderen Ort, an dem die Temperatur stark ansteigen kann.

Warnton

Wenn Sie den Zündschlüssel in die Position OFF stellen, ohne die Frontplatte abzunehmen, ertönt einige Sekunden lang ein Warnton. Wenn Sie einen gesondert erhältlichen Endverstärker anschließen und den integrierten Verstärker nicht benutzen, wird der Signalton deaktiviert.

Ein-/Ausschalten des Geräts

Einschalten des Geräts

Drücken Sie **(SOURCE)**, oder legen Sie eine CD in das Gerät ein. Erläuterungen finden Sie auf Seite 9 (CD/MD) und Seite 15 (Radio).

Ausschalten des Geräts

Drücken Sie **(OFF)**, um die CD/MD-Wiedergabe oder den Radioempfang zu beenden. Die Tastenbeleuchtung und das Display bleiben eingeschaltet. Wenn Sie das Gerät vollständig ausschalten wollen, drücken Sie zwei Sekunden lang **(OFF)**.

Hinweis

Wenn Ihr Fahrzeug nicht über ein Zündschloß mit Zubehörposition (ACC) verfügt, halten Sie am Gerät unbedingt zwei Sekunden lang **(OFF)** gedrückt, um das Gerät vollständig auszuschalten. Andernfalls wird der Autobatterie weiterhin Strom entzogen.

So arbeiten Sie mit dem Menü

Dieses Gerät läßt sich durch die Auswahl von Optionen aus einem Menü steuern. Schalten Sie dazu zunächst in den Menümodus, und bewegen Sie den Cursor mit (+)/(-) der Taste **(DISC/PRST)** nach oben/unten bzw. mit (-)/(+) der Taste **(SEEK/AMS)** nach links/rechts.

(DISC/PRST)



(+): Nach oben

(-): Nach unten

(SEEK/AMS)

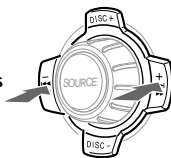

(-): Nach links

(+): Nach rechts

Hinweise

Im Menümodus zeigt das Symbol „▲“ links im Display an, welche Seiten der Tasten **(DISC/PRST)** und **(SEEK/AMS)** gedrückt werden können.

Einstellen der Uhr

Die Uhr zeigt die Zeit digital im 24-Stunden-Format an.

Beispiel: Einstellen der Uhr auf 10:08

- 1 Drücken Sie **(MENU)**, und drücken Sie anschließend eine Seite von **(DISC/PRST)** so oft, bis "CLOCK" erscheint.

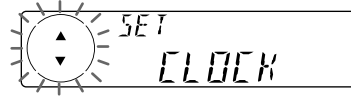

- 1 Drücken Sie **(ENTER)**.



Die Stundenanzeige blinkt.

- 2 Stellen Sie mit einer der Seiten von **(DISC/PRST)** die Stunden ein.



- 3 Drücken Sie die Seite (+) von **(SEEK/AMS)**.

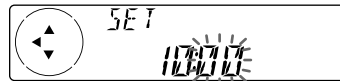

Die Minutenanzeige blinkt.

- 4 Stellen Sie mit einer der Seiten von **(DISC/PRST)** die Minuten ein.



- 2 Drücken Sie **(ENTER)**.

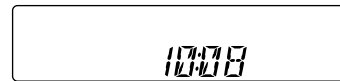

Die Uhr beginnt zu laufen.

Wenn Sie die Uhreinstellung vorgenommen haben, erscheint im Display wieder die Anzeige für den normalen Wiedergabemodus.

Tip

Mit Hilfe der RDS-Funktion können Sie die Uhr auch automatisch einstellen lassen (siehe Seite 17).

Hinweis

Wenn der Modus D.INFO auf ON gesetzt ist, wird die Uhrzeit immer angezeigt, vorausgesetzt, M.DSPL ist auf OFF gesetzt (Seite 24).

CD-Player CD/MD-Gerät (gesondert erhältlich)

Sie können mit diesem Gerät nicht nur CDs wiedergeben, sondern auch externe CD/MD-Geräte steuern.

Wenn Sie ein gesondert erhältliches CD-Gerät mit CD TEXT-Funktion anschließen, erscheinen bei der Wiedergabe einer CD mit CD TEXT die CD TEXT-Informationen im Display.

Wiedergeben einer CD (nur bei diesem Gerät)

(nur bei diesem Gerät)

- 1 Drücken Sie **(OPEN)**, und legen Sie eine CD ein.

Mit der beschrifteten Seite nach oben

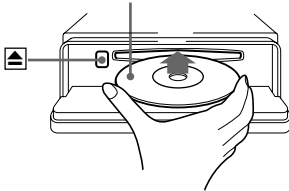

- 2 Schließen Sie die Frontplatte. Die Wiedergabe beginnt automatisch.

Wenn bereits eine CD eingelegt ist, drücken Sie zum Starten der Wiedergabe **(SOURCE)** so oft, bis „CD“ erscheint.

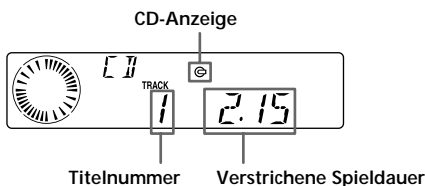

Wenn der letzte Titel der CD abgespielt ist

Es wird wieder die Titelnummer „1“ angezeigt, und die Wiedergabe beginnt am ersten Titel der CD.

Zum	Drücken Sie
Beenden der Wiedergabe	(OFF)
Auswerfen der CD	(OPEN) und dann ▲

Wiedergeben einer CD oder MD (mit gesondert erhältlichem CD/ MD-Gerät)

- 1 Drücken Sie mehrmals **(SOURCE)**, um „CD“ oder „MD“ auszuwählen.
- 2 Drücken Sie **(MODE)**, bis das gewünschte Gerät angezeigt wird. Die Wiedergabe einer CD/MD beginnt.

Alle CDs/MDs im aktuellen CD/MD-Gerät werden ab dem Anfang wiedergegeben.

Wechseln der Anzeige

Mit jedem Tastendruck auf **(DSPL/PTY)** während der Wiedergabe einer MD, CD oder einer CD mit CD TEXT wechselt die Anzeige folgendermaßen:

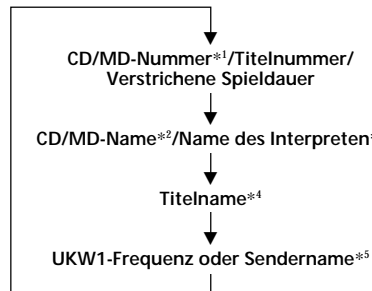

- *1 Wenn ein gesondert erhältliches CD/MD-Gerät angeschlossen ist.
- *2 Wenn Sie die CD bzw. die CD mit CD TEXT nicht benannt haben (siehe Erläuterungen zum Benennen einer CD auf Seite 12) oder auf der MD kein Name aufgezeichnet wurde, erscheinen „DISC“ und „NO NAME“ im Display.
- *3 Wenn Sie eine CD mit CD TEXT wiedergeben, erscheint der Name des Interpreten nach dem CD-Namen im Display (nur CDs, bei denen die CD TEXT-Informationen den Namen des Interpreten enthalten).
- *4 Wenn auf einer CD mit CD-TEXT bzw. auf einer MD kein Titelname aufgezeichnet wurde, erscheinen „TRACK“ und „NO NAME“ im Display.
- *5 Wenn die AF/TA-Funktion aktiviert ist.

Nachdem Sie die gewünschte Anzeige gewählt haben, wechselt das Display nach einigen Sekunden automatisch in den Modus „Bewegte Anzeige“ (Motion Display). Im Modus „Bewegte Anzeige“ werden alle oben genannten Anzeigen der Reihe nach im Display angezeigt.

Hinweis

Wenn Sie eigene Namen eingegeben haben, haben diese immer Priorität vor den ursprünglichen CD TEXT-Informationen, wenn solche Informationen angezeigt werden.

Tip

Der Modus „Bewegte Anzeige“ kann deaktiviert werden. Näheres dazu finden Sie unter „Wechseln der Klang- und Anzeigeeinstellungen“ auf Seite 24.

Automatisches Verschieben des Namens einer CD/MD — Auto Scroll

Wenn bei einer MD oder einer CD mit CD TEXT der Name der CD/MD, eines Interpreten oder eines Titels länger ist als 8 Zeichen und die Funktion Auto Scroll eingeschaltet ist, werden folgende Informationen im Display automatisch nacheinander angezeigt:

- Der CD/MD-Name wird angezeigt, wenn die CD/MD gewechselt und der CD/MD-Name als Anzeigeeption ausgewählt wurde.
- Der Titelname wird angezeigt, wenn der Titel wechselt und der Titelname als Anzeigeeption ausgewählt wurde.
- Je nachdem, welche Einstellung ausgewählt wurde, erscheint der CD/MD- oder der Titelname, wenn Sie mit (SOURCE) eine CD mit CD TEXT oder eine MD auswählen.

Wenn Sie mit (DSPLPTY) die Anzeige wechseln, wird der Name einer CD/MD oder eines Titels auf einer MD oder CD mit CD TEXT automatisch verschoben und auf diese Weise ganz angezeigt, unabhängig davon, ob die Funktion ein- oder ausgeschaltet ist.

1 Drücken Sie während der Wiedergabe (MENU).

2 Drücken Sie eine Seite von (DISC/PRST) so oft, bis „A.SCRL-OFF“ erscheint.

3 Drücken Sie die Seite (+) von (SEEK/AMS), um „A.SCRL-ON“ auszuwählen.

4 Drücken Sie (ENTER).

Um die Funktion Auto Scroll auszuschalten, wählen Sie in Schritt 3 die Option „A.SCRL-OFF“.

Hinweis

Bei einigen CDs mit außergewöhnlich langem CD TEXT ist folgendes möglich:

- Einige Zeichen werden nicht angezeigt.
- Die Funktion Auto Scroll funktioniert nicht.

Ansteuern eines bestimmten Titels

— AMS (Automatischer Musiksensor)

Drücken Sie während der Wiedergabe für jeden Titel, den Sie auslassen möchten, kurz eine Seite von

(SEEK/AMS).

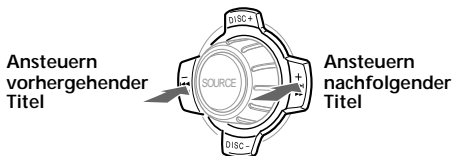

Ansteuern einer bestimmten Passage in einem Titel

— Manuelle Suche

Halten Sie während der Wiedergabe eine Seite von (SEEK/AMS) gedrückt. Lassen Sie die Taste wieder los, wenn Sie die gewünschte Passage gefunden haben.

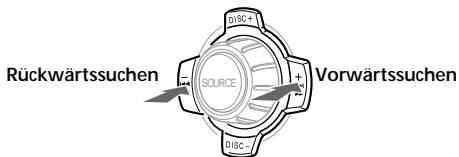

Hinweis

Wenn „...“ oder „...“ im Display erscheint, sind Sie am Anfang bzw. Ende der CD/MD angelangt, und können nicht weiter vorwärts- oder rückwärts suchen.

Suchen einer bestimmten CD/MD

— CD/MD-Auswahl

Wenn ein gesondert erhältliches CD/MD-Gerät angeschlossen ist, drücken Sie eine Seite von (DISC/PRST), um die gewünschte CD/MD auszuwählen. Die Wiedergabe der gewünschten CD/MD im aktuellen CD/MD-Gerät beginnt.

Wiederholtes Wiedergeben von Titeln

— Repeat Play

Die CD im Hauptgerät wird automatisch wiederholt wiedergegeben, wenn das Ende der CD erreicht ist. Sie haben folgende Möglichkeiten für die wiederholte Wiedergabe:

- REP-1 — zum Wiederholen eines Titels.
- REP-2 — zum Wiederholen einer CD/MD im gesondert erhältlichen CD/MD-Gerät.

Drücken Sie während der Wiedergabe

① (REP) so oft, bis die gewünschte Einstellung im Display erscheint.

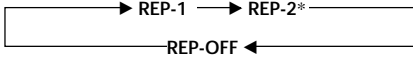

* „REP-2“ steht nur zur Verfügung, wenn Sie mindestens ein gesondert erhältliches CD-Gerät bzw. zwei gesondert erhältliche MD-Geräte anschließen.

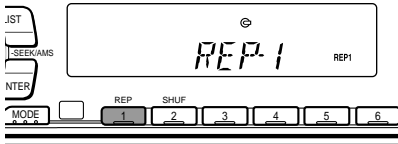

Repeat Play startet.

Wenn Sie wieder in den normalen Wiedergabemodus schalten möchten, wählen Sie „REP-OFF“.

Wiedergeben von Titeln in willkürlicher Reihenfolge

— Shuffle Play

Sie haben folgende Auswahlmöglichkeiten:

- SHUF-1 — zum Wiedergeben der Titel auf der aktuellen CD/MD in willkürlicher Reihenfolge.
- SHUF-2 — zum Wiedergeben der Titel im aktuellen CD/MD-Gerät in willkürlicher Reihenfolge.
- SHUF-ALL — zum Wiedergeben aller Titel in allen gesondert erhältlichen CD/MD-Geräten in willkürlicher Reihenfolge.

Drücken Sie während der Wiedergabe

② (SHUF) so oft, bis die gewünschte Einstellung im Display erscheint.

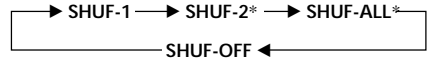

* „SHUF-2“ und „SHUF-ALL“ stehen nur zur Verfügung, wenn Sie mindestens ein gesondert erhältliches CD-Gerät bzw. zwei gesondert erhältliche MD-Geräte anschließen.



Shuffle Play startet.

Wenn Sie wieder in den normalen Wiedergabemodus schalten möchten, wählen Sie „SHUF-OFF“.

Benennen einer CD

— Disc Memo (bei einem CD-Gerät mit CUSTOM FILE-Funktion)

Sie können jeder CD einen eigenen Namen geben. Pro CD können Sie bis zu 8 Zeichen eingeben. Wenn Sie eine CD benannt haben, können Sie sie nach dem Namen suchen (Seite 13) und bestimmte Titel für die Wiedergabe auswählen (Seite 14).

- 1 Starten Sie die Wiedergabe der CD, die Sie benennen wollen.
- 2 Drücken Sie **(MENU)**, und drücken Sie anschließend eine Seite von **(DISC/PRST)** so oft, bis „NAME EDIT“ erscheint.
- 3 Drücken Sie **(ENTER)**.

Benennungsmodus

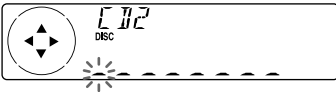

Während Sie die CD benennen, wird sie vom Gerät wiederholt wiedergegeben.

- 4 Geben Sie die Zeichen ein.
 - 1 Drücken Sie die Seite (+) von **(DISC/PRST)** mehrmals, um die gewünschten Zeichen auszuwählen. (A → B → C → ... Z → 0 → 1 → 2 → ... 9 → + → - → * → / → \ → > → < → . → _)

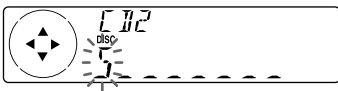

Wenn Sie die Seite (-) von **(DISC/PRST)** mehrmals drücken, erscheinen die Zeichen in umgekehrter Reihenfolge. Wenn Sie nach einem Zeichen ein Leerzeichen setzen wollen, wählen Sie „_“ (Unterstrich).

- 2 Drücken Sie die Seite (+) von **(SEEK/AMS)**, wenn Sie das gewünschte Zeichen gefunden haben. Die nächste Zeicheneingabeposition blinkt.

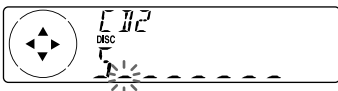

Wenn Sie die Seite (-) von **(SEEK/AMS)** drücken, blinkt die vorherige Zeicheneingabeposition.

- 3 Geben Sie wie in Schritt 1 und 2 erläutert den ganzen Namen ein.

- 5 Wenn Sie zum normalen CD-Wiedergabemodus zurückschalten möchten, drücken Sie **(ENTER)**.

Tips

- Wenn Sie einen Namen löschen oder korrigieren möchten, geben Sie für alle Zeichen den Unterstrich „_“ ein.
- Es gibt noch eine andere Möglichkeit, mit dem Benennen einer CD zu beginnen. Halten Sie **(LIST)** zwei Sekunden lang gedrückt, statt Schritt 2 und 3 auszuführen. Sie können das Benennen auch abschließen, indem Sie **(LIST)** zwei Sekunden lang gedrückt halten, statt Schritt 5 auszuführen.
- Sie können CDs in einem Gerät ohne CUSTOM FILE-Funktion benennen, wenn dieses in Kombination mit einem CD-Gerät angeschlossen ist, das über eine CUSTOM FILE-Funktion verfügt. Der CD-Name wird in diesem Fall in dem CD-Gerät mit CUSTOM FILE-Funktion gespeichert.

Anzeigen des Disc Memo

Drücken Sie während der Wiedergabe einer normalen CD oder einer CD mit CD TEXT die Taste **(DSPL/PTY)**.



Mit jedem Tastendruck auf **(DSPL/PTY)** während der Wiedergabe einer CD oder einer CD mit CD TEXT wechselt die Anzeige folgendermaßen:

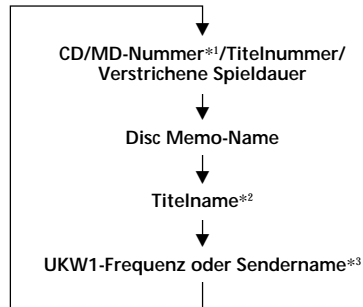

*1 Wenn ein gesondert erhältliches CD-Gerät angeschlossen ist.

*2 Wenn Sie ein gesondert erhältliches CD-Gerät mit CD TEXT-Funktion anschließen, erscheinen bei der Wiedergabe einer CD mit CD TEXT die CD TEXT-Informationen im Display.

*3 Wenn die AF/TA-Funktion aktiviert ist.

Löschen des Disc Memo

- 1 Drücken Sie mehrmals **(SOURCE)**, um die „CD“ auszuwählen.
- 2 Drücken Sie mehrmals **(MODE)**, um das CD-Gerät mit der CUSTOM FILE-Funktion auszuwählen.
- 3 Drücken Sie **(MENU)**, und drücken Sie anschließend eine Seite von **(DISC/PRST)** so oft, bis „NAME DEL“ erscheint.
- 4 Drücken Sie **(ENTER)**.
- 5 Drücken Sie eine Seite von **(DISC/PRST)** mehrmals, um den zu löschenden CD-Namen auszuwählen.
- 6 Drücken Sie **(ENTER)** zwei Sekunden lang.
Der Name wird gelöscht.
Wenn Sie weitere Namen löschen wollen, gehen Sie wie in Schritt 5 und 6 erläutert vor.
- 7 Drücken Sie zweimal **(MENU)**.
Das Gerät schaltet in den normalen CD-Wiedergabemodus zurück.

Hinweise

- Um das Disc Memo zu löschen, geben Sie eine CD in dem CD-Gerät wieder, in dem das zu löschende Disc Memo gespeichert ist.
- Wenn Sie einen von Ihnen eingegebenen Namen einer CD mit CD TEXT löschen, erscheinen wieder die ursprünglichen CD TEXT-Informationen im Display.

Ansteuern einer CD/MD anhand des Namens

— List-up (bei einem CD-Gerät mit CD TEXT-Funktion/CUSTOM FILE-Funktion oder einem MD-Gerät)

Sie können diese Funktion bei CDs/MDs benutzen, für die Sie einen Namen eingegeben haben, oder bei CDs mit CD TEXT.

Sie können eine CD/MD folgendermaßen suchen:

— anhand des eingegebenen Namens: wenn Sie ein CD-Gerät mit CUSTOM FILE-Funktion oder ein MD-Gerät benutzen und einen Namen für eine CD oder eine MD eingegeben haben. Informationen zu CD/MD-Namen finden Sie unter „Benennen einer CD“ auf Seite 12.

— anhand der CD TEXT-Informationen: wenn Sie eine CD mit CD TEXT auf einem CD-Gerät mit CD TEXT-Funktion wiedergeben.

- 1 Drücken Sie **(LIST)**.
Der Name der aktuellen CD/MD erscheint im Display.

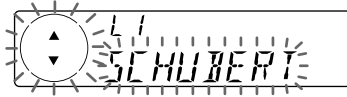

Wenn Sie einen Disc Memo-Namen auf einer CD mit CD-TEXT speichern, hat dieser Priorität vor den ursprünglichen CD TEXT-Informationen.

- 2 Drücken Sie eine Seite von **(DISC/PRST)** mehrmals, bis Sie die gewünschte CD/MD gefunden haben.
- 3 Starten Sie mit **(ENTER)** die Wiedergabe der CD/MD.

Hinweise

- Wenn Sie die Kartenfernbedienung verwenden, schalten Sie mit **(LIST)** zum normalen Wiedergabemodus zurück. Wenn Sie nur die Bedienelemente direkt am Gerät verwenden, schaltet das Display nach 5 Sekunden in den normalen Wiedergabemodus zurück.
- Die Namen der Titel können während der Wiedergabe einer MD oder CD mit CD TEXT nicht angezeigt werden.
- Wenn keine CD/MD in das CD/MD-Gerät eingelegt ist, erscheint „NO DISC“ im Display.
- Wenn einer CD/MD kein eigener Name zugeordnet wurde, erscheint „*****“ im Display.
- Manche Buchstaben können nicht angezeigt werden während der Wiedergabe einer MD oder einer CD mit CD TEXT.
- Wenn die Daten auf der CD/MD noch nicht eingelesen wurden, erscheint „NOT READ“ im Display.

Auswählen bestimmter Titel für die Wiedergabe

— Bank (bei einem CD-Gerät mit Custom-File-Funktion)

Wenn Sie einen Namen für die CD eingeben, können Sie das Gerät so einstellen, daß bestimmte Titel übersprungen und nur die gewünschten Titel wiedergegeben werden.

- 1 Starten Sie die Wiedergabe der CD, die Sie benennen wollen.
- 2 Drücken Sie **(MENU)**, und drücken Sie anschließend eine Seite von **(DISC/PRST)** so oft, bis „BANK SEL“ erscheint.
- 3 Drücken Sie **(ENTER)**.
Bank-Modus



- 4 Benennen Sie die Titel.
 - 1 Drücken Sie eine Seite von **(SEEK/AMS)** mehrmals, um den Titel auszuwählen, den Sie benennen wollen.
 - 2 Drücken Sie **(ENTER)** mehrmals, um „PLAY“ oder „SKIP“ auszuwählen.
- 5 Wenn Sie „PLAY“ oder „SKIP“ für weitere Titel festlegen wollen, gehen Sie wie in Schritt 4 erläutert vor.
- 6 Drücken Sie zweimal **(MENU)**.
Das Gerät schaltet zum normalen CD-Wiedergabemodus zurück.

Hinweise

- Sie können „PLAY“ und „SKIP“ für bis zu 24 Titel einstellen.
- Sie können „SKIP“ nicht für alle Titel auf einer CD definieren.

Wiedergeben der gewünschten Titel

Sie haben zwei Auswahlmöglichkeiten:

- „BANK-ON“ — Alle Titel mit der Einstellung „Play“ werden wiedergegeben.
- „BANK-INV“ (Invers) — Alle Titel mit der Einstellung „SKIP“ werden wiedergegeben.

- 1 Drücken Sie während der Wiedergabe **(MENU)**, und drücken Sie anschließend eine Seite von **(DISC/PRST)** so oft, bis „BANK-ON“, „BANK-INV“, oder „BANK-OFF“ erscheint.
- 2 Drücken Sie die Seite (+) von **(SEEK/AMS)** so oft, bis die gewünschte Einstellung erscheint.

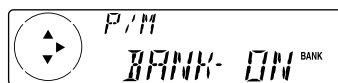
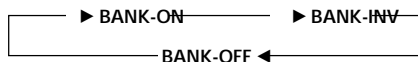

- 3 Drücken Sie **(ENTER)**.
Die Wiedergabe beginnt mit dem Titel, der auf den aktuellen Titel folgt.

Wenn Sie wieder in den normalen Wiedergabemodus schalten möchten, wählen Sie in Schritt 2 „BANK-OFF“.

Radio

Automatisches Speichern von Sendern

— Speicherbelegungsautomatik (BTM-Funktion)

Diese Funktion sucht die Sender mit den stärksten Signalen und speichert diese in der Reihenfolge ihrer Frequenzen. In jedem Frequenzbereich (FM1, FM2, FM3, MW, und LW) können Sie bis zu 6 Sender speichern.

ACHTUNG - UNFALLGEFAHR!

Wenn Sie während der Fahrt Sender einstellen wollen, benutzen Sie, um Unfälle zu vermeiden, bitte die BTM-Funktion.

1 Drücken Sie so oft (SOURCE), bis der Tuner ausgewählt ist.

Mit jedem Tastendruck auf (SOURCE) wechselt die Tonquelle folgendermaßen:

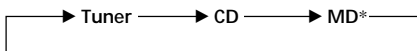

* Wenn kein Zusatzgerät angeschlossen ist, erscheint auch die entsprechende Anzeige nicht.

2 Drücken Sie mehrmals (MODE), um den gewünschten Frequenzbereich einzustellen.

Mit jedem Tastendruck auf (MODE) wechselt der Frequenzbereich folgendermaßen:



3 Drücken Sie (MENU), und drücken Sie anschließend eine Seite von (DISC/PRST) so oft, bis „BTM“ erscheint.

4 Drücken Sie (ENTER).

Das Gerät speichert die Sender in der Reihenfolge ihrer Frequenzen auf den Stationstasten.

Ein Signalton ist zu hören, und die Einstellung wird gespeichert.

Hinweise

- Sender, die nicht in guter Qualität zu empfangen sind (zu schwache Signale), werden nicht gespeichert. Wenn nur wenige Sender in guter Qualität zu empfangen sind, bleiben auf einigen Stationstasten die vorher gespeicherten Sender erhalten.
- Wenn im Display eine Stationstastennummer angezeigt wird, werden die Stationstasten beginnend mit der angezeigten Tastennummer mit Sendern belegt.
- Wenn keine CD in das Gerät eingelegt ist, erscheint nur der Tuner-Frequenzbereich, auch wenn Sie (SOURCE) drücken.

Speichern der gewünschten Sender

Sie können bis zu 18 UKW-Sender (je 6 für FM1, FM2 und FM3) sowie bis zu 6 MW- und bis zu 6 LW-Sender in der Reihenfolge Ihrer Wahl speichern.

1 Drücken Sie mehrmals (SOURCE), um den Tuner auszuwählen.

2 Drücken Sie mehrmals (MODE), um den gewünschten Frequenzbereich auszuwählen.

3 Drücken Sie eine Seite von (SEEK/AMS), um den Sender einzustellen, der auf einer Stationstaste gespeichert werden soll.

4 Drücken Sie zwei Sekunden lang die gewünschte Stationstaste (① bis ⑥), bis „MEM“ erscheint.
Die Nummer der gedrückten Stationstaste erscheint auf dem Display.

Hinweis

Wenn Sie auf einer bereits belegten Stationstaste einen weiteren Sender speichern, wird der zuvor gespeicherte Sender gelöscht.

Einstellen der gespeicherten Sender

- 1 Drücken Sie so oft **(SOURCE)**, bis der Tuner ausgewählt ist.
- 2 Drücken Sie mehrmals **(MODE)**, um den gewünschten Frequenzbereich auszuwählen.
- 3 Drücken Sie die Stationstaste (**(1)** bis **(6)**), auf der der gewünschte Sender gespeichert ist.

Tip

Drücken Sie eine Seite von **(DISC/PRST)**, um die Sender in der gespeicherten Reihenfolge zu empfangen (Senderspeichersuchfunktion).

Wenn sich ein gespeicherter Sender nicht einstellen läßt

Drücken Sie eine Seite von **(SEEK/AMS)**, um den Sender zu suchen (automatischer Sendersuchlauf).

Der Suchlauf stoppt, wenn ein Sender empfangen wird. Drücken Sie eine Seite von **(SEEK/AMS)** so oft, bis das Gerät den gewünschten Sender empfängt.

Hinweis

Wenn der automatische Sendersuchlauf zu oft stoppt, drücken Sie **(MENU)** und anschließend eine Seite von **(DISC/PRST)** so oft, bis „LOCAL“ (lokaler Suchmodus) angezeigt wird. Drücken Sie danach die Seite (+) von **(SEEK/AMS)**, um „LOCAL-ON“ auszuwählen, und drücken Sie **(ENTER)**.

Nun werden nur noch Sender mit relativ starken Signalen eingestellt.

Tips

- Wenn Sie die Einstellung „LOCAL-ON“ wählen, erscheint „L.SEEK“, während das Gerät einen Sender sucht.
- Wenn Sie die Frequenz des gewünschten Senders kennen, halten Sie eine Seite von **(SEEK/AMS)** gedrückt, bis die gewünschte Frequenz erscheint (manuelle Sendersuche).

Bei schlechtem UKW-Empfang

— Monauraler Modus

- 1 Drücken Sie während des Radioempfangs **(MENU)**, und drücken Sie anschließend eine Seite von **(DISC/PRST)** so oft, bis „MONO-OFF“ erscheint.
- 2 Drücken Sie die Seite (+) von **(SEEK/AMS)**, bis „MONO-ON“ erscheint. Dadurch wird die Tonqualität besser, aber der Ton wird zugleich monaural („Mono“). Die Anzeige „ST“ wird ausgeblendet.
- 3 Drücken Sie **(ENTER)**.

Wenn Sie wieder den normalen Modus einstellen möchten, wählen Sie in Schritt 2 „MONO-OFF“.

Überblick über die RDS-Funktion

RDS (Radio Data System - Radiodaten-System) ist ein Rundfunksystem, bei dem UKW-Sender zusätzlich zu den normalen Radioprogrammsignalen digitale Informationen übertragen. Dank dieser Informationen bietet Ihnen Ihr Radio eine Reihe von Diensten. Beispielsweise können Sie einen Sender automatisch neu einstellen, Verkehrsdurchsagen einblenden und einen Sender nach Programmtyp suchen.

Hinweise

- In unterschiedlichen Ländern oder Gegenden stehen möglicherweise nicht alle RDS-Funktionen zur Verfügung.
- Wenn die Empfangssignale zu schwach sind oder der Sender, den das Gerät gerade empfängt, keine RDS-Daten ausstrahlt, funktioniert das RDS-System nicht korrekt.

Anzeigen des Sendernamens

Der Name des Senders, den das Gerät gerade empfängt, leuchtet im Display auf.

Stellen Sie einen UKW-Sender ein (Seite 16).

Wenn dieser UKW-Sender RDS-Daten sendet, leuchtet der Name des Senders im Display auf.

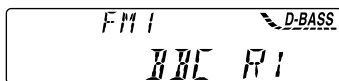

Hinweis

Wenn auf dem Display die Anzeige „*“ erscheint, wird ein RDS-Sender empfangen.

Umschalten der Anzeigen im Display

Mit jedem Tastendruck auf **(DSPL/PTY)** wechselt die Anzeige folgendermaßen:
 Sendername (Frequenz) ↔ **PTY**-Daten

Nachdem Sie die gewünschte Anzeige gewählt haben, wechselt das Display nach einigen Sekunden automatisch in den Modus „Bewegte Anzeige“ (Motion Display). Im Modus „Bewegte Anzeige“ erscheinen alle Anzeigen der Reihe nach im Display.

Tip

Der Modus „Bewegte Anzeige“ kann deaktiviert werden. (Näheres dazu finden Sie unter „Wechseln der Klang- und Anzeigeeinstellungen“ auf Seite 24.)

Hinweis

„NO NAME“ erscheint, wenn der Sender, der gerade empfangen wird, keine RDS-Daten ausstrahlt.

Automatisches Neueinstellen eines Senders — Alternativfrequenzen (AF-Funktion)

Die AF-Funktion stellt das Radio automatisch auf die Frequenz des gerade ausgewählten Senders ein, die in der Gegend, in der Sie sich gerade befinden, am besten empfangen wird. Auf diese Weise können Sie auch bei einer längeren Fahrt den gleichen Sender empfangen, ohne den Sender immer wieder manuell neu einstellen zu müssen.

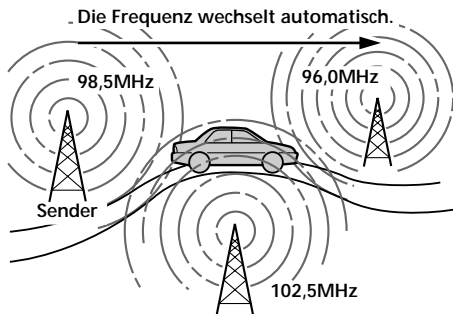

- 1 Wählen Sie einen UKW-Sender aus (Seite 16).
- 2 Drücken Sie **(AF)** so oft, bis „AF-ON“ im Display aufleuchtet. Das Gerät beginnt mit der Suche nach einer Alternativfrequenz, auf der Sie den gerade eingestellten Sender besser empfangen können.

Hinweise

- Wenn es in der Gegend, in der Sie sich befinden, keine Alternativfrequenz gibt und es sich daher erübrigt, bessere Empfangsfrequenzen zu suchen, schalten Sie die AF-Funktion aus, indem Sie (AF) drücken, bis „AF-OFF“ aufleuchtet.
- Wenn „NO AF“ und der Sendername abwechselnd blinken, kann das Gerät keine Alternativfrequenz finden.
- Wenn der Name eines gespeicherten Senders anfängt zu blinken, nachdem Sie den Sender bei aktivierter AF-Funktion eingestellt haben, steht keine Alternativfrequenz zur Verfügung. Drücken Sie eine Seite von (SEEK/AMS), während der Sendername blinkt (ca. acht Sekunden lang). Das Gerät beginnt dann mit der Suche nach einer Frequenz mit denselben PI-Daten (Programme Identification - Programmkennung). („PI SEEK“ leuchtet auf, und der Ton wird stummgeschaltet). Wenn das Gerät immer noch keine Alternativfrequenz finden kann, leuchtet „NO PI“ auf, und das Gerät kehrt wieder zur zuvor eingestellten Frequenz zurück.

Empfangen von Regionalsendern

Die Funktion „REG-ON“ (regional ein) dieses Geräts bewirkt, daß ein einmal ausgewählter Regionalsender nicht gewechselt wird. So können Sie verhindern, daß ein anderer Regionalsender eingestellt wird. (Beachten Sie, daß die AF-Funktion eingeschaltet sein muß.) Werkseitig ist das Gerät auf „REG-ON“ eingestellt. Wenn Sie diese Funktion ausschalten möchten, gehen Sie folgendermaßen vor:

- 1 Drücken Sie während des Radioempfangs (MENU), und drücken Sie anschließend eine Seite von (DISC/PRST) so oft, bis „REG“ erscheint.
- 2 Drücken Sie die Seite (+) von (SEEK/AMS), bis „REG-OFF“ erscheint.
- 3 Drücken Sie (ENTER). Beachten Sie bitte, daß das Gerät möglicherweise zu einem anderen Regionalsender wechselt, wenn Sie „REG-OFF“ wählen.

Wenn Sie den Regionalsendermodus wieder aktivieren möchten, wählen Sie in Schritt 2 „REG-ON“.

Hinweis

Diese Funktion steht in Großbritannien und manchen anderen Gebieten nicht zur Verfügung.

Local-Link-Funktion (nur Großbritannien)

Mit Hilfe der Local-Link-Funktion können Sie andere Lokalsender auswählen, auch wenn diese zuvor nicht unter einer Stationstaste gespeichert wurden.

- 1 Drücken Sie eine Stationstaste, unter der ein Lokalsender gespeichert ist.
- 2 Drücken Sie innerhalb von fünf Sekunden erneut die Stationstaste des Lokalsenders.
- 3 Wiederholen Sie diesen Schritt, bis der gewünschte Lokalsender empfangen wird.

Empfangen von Verkehrsdurchsagen

Mit Hilfe von TA-Daten (Traffic Announcement - Verkehrsdurchsage) und TP-Daten (Traffic Programme - Verkehrsfunk) können Sie einen UKW-Sender, der Verkehrsdurchsagen sendet, automatisch empfangen, und zwar auch dann, wenn nicht das Radio, sondern eine andere Programmquelle läuft.

Drücken Sie (TA) so oft, bis „TA-ON“ erscheint.

Das Gerät beginnt, nach Verkehrsfunksendern zu suchen. „TP“ leuchtet im Display auf, wenn ein Verkehrsfunksender gefunden wird. Beginnt eine Verkehrsdurchsage, blinkt „TA“, bis die Verkehrsdurchsage zu Ende ist.

Tip

Wenn die Verkehrsdurchsage beginnt, während eine andere Programmquelle läuft, wechselt das Gerät automatisch zu der Durchsage. Nach Beendigung der Durchsage wechselt das Gerät wieder zu der ursprünglichen Programmquelle.

Hinweise

- „NO TP“ blinkt fünf Sekunden lang, wenn der gerade eingestellte Sender keine Verkehrsdurchsagen sendet. Danach beginnt das Gerät, nach einem Sender mit Verkehrsdurchsagen zu suchen.
- „TP“ und „EON“ werden im Display angezeigt, wenn der aktuelle Sender oder andere Sender gerade eine Verkehrsdurchsage senden.

Abbrechen der gerade empfangenen Verkehrsdurchsage

Drücken Sie **(TA)**, **(SOURCE)** oder **(MODE)**.

Wenn Sie den automatischen Empfang von Verkehrsdurchsagen beenden möchten, schalten Sie die Funktion aus. Drücken Sie dazu **(TA)**, bis „TA-OFF“ aufleuchtet.

Voreinstellen der Lautstärke von Verkehrsdurchsagen

Sie können für Verkehrsdurchsagen eine feste Lautstärke voreinstellen, damit Sie die Durchsage nicht überhören. Wird eine Verkehrsdurchsage gesendet, hören Sie die Durchsage automatisch in der voreingestellten Lautstärke.

- 1 Stellen Sie mit dem Lautstärkereglern die gewünschte Lautstärke ein.
- 2 Drücken Sie **(TA)** zwei Sekunden lang. „TA“ erscheint, und die Einstellung wird gespeichert.

Empfangen von Katastrophenwarnungen

Wenn Sie Radio hören und eine Katastrophenwarnung ausgestrahlt wird, wechselt das Programm automatisch zur Katastrophenwarnung. Wenn Sie eine andere Programmquelle als Radio hören und die AF- oder TA-Funktion eingeschaltet ist (ON), gibt das Gerät die Katastrophenwarnung wieder. Das Gerät wechselt in diesem Fall automatisch zu der Katastrophenwarnung, und zwar auch dann, wenn nicht das Radio, sondern eine andere Programmquelle läuft.

Speichern von RDS-Sendern mit AF- und TA-Daten

Beim Speichern von RDS-Sendern werden die AF- und TA-Daten der Sender und deren Frequenz gespeichert, so daß Sie nicht jedesmal die AF- oder die TA-Funktion einschalten müssen, wenn Sie einen solchen Sender einstellen. Sie können für die einzelnen Sender unterschiedliche Einstellungen (AF, TA oder beides) oder für alle Sender dieselbe Einstellung wählen.

Speichern derselben Einstellung für alle voreingestellten Sender

- 1 Wählen Sie einen UKW-Frequenzbereich (Seite 15).
- 2 Drücken Sie **(AF)** und/oder **(TA)**, um „AF-ON“, und/oder „TA-ON“ auszuwählen.
Bitte beachten Sie, daß mit „AF-OFF“ bzw. „TA-OFF“ nicht nur RDS-Sender, sondern auch Sender gespeichert werden, die RDS nicht unterstützen.
- 3 Drücken Sie **(MENU)**, und drücken Sie anschließend eine Seite von **(DISC/PRST)** so oft, bis „BTM“ erscheint.
- 4 Drücken Sie die Seite (+) von **(SEEK/AMS)**, bis „BTM“ blinkt.
- 5 Drücken Sie **(ENTER)**.

Speichern unterschiedlicher Einstellungen für jeden voreingestellten Sender

- 1 Wählen Sie einen UKW-Frequenzbereich, und stellen Sie den gewünschten Sender ein (Seite 16).
- 2 Drücken Sie **(AF)** und/oder **(TA)**, um „AF-ON“, und/oder „TA-ON“ auszuwählen.
- 3 Drücken Sie die gewünschte Stationstaste, bis „MEM“ angezeigt wird. Einstellungen für weitere Sender können Sie wie in den Schritten oben angeben speichern.

Suchen eines Senders nach Programmtyp

Sie können den gewünschten Sender suchen, indem Sie einen der unten aufgelisteten Programmtypen auswählen.

Programmtypen	Anzeige im Display
Nachrichten	NEWS
Aktuelle	AFFAIRS
Informationssendungen	INFO
Informationssendungen	INFO
Sport	SPORT
Bildungsprogramme	EDUCATE
Hörspiele	DRAMA
Kulturprogramme	CULTURE
Wissenschaftliche Sendungen	SCIENCE
Sonstiges	VARIED
Pop	POP M
Rock	ROCK M
Unterhaltungsmusik	EASY M
Leichte Klassik	LIGHT M
Klassik	CLASSICS
Sonstige Musikrichtungen	OTHER M
Wettervorhersagen	WEATHER
Finanzberichte	FINANCE
Kinderprogramme	CHILDREN
Magazinsendungen	SOCIAL A
Religion	RELIGION
Hörer-Telefon	PHONE IN
Reiseinformationen	TRAVEL
Freizeitprogramm	LEISURE
Jazz	JAZZ
Country-Musik	COUNTRY
Volksmusik	NATION M
Oldies	OLDIES
Folk	FOLK M
Dokumentarbeiträge	DOCUMENT
Nicht angegeben	NONE

Hinweis

Diese Funktion steht in den Ländern, in denen keine PTY-Daten (Programme Type Selection - Programmtypauswahl) ausgestrahlt werden, nicht zur Verfügung.

- 1 Drücken Sie **(DSPL/PTY)**, während Sie einen UKW-Sender empfangen, bis „PTY“ im Display aufleuchtet.

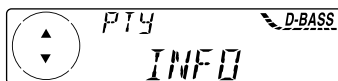

Der aktuelle Programmtyp erscheint, wenn der Sender PTY-Daten ausstrahlt. „- - - -“ erscheint, wenn der im Augenblick eingestellte Sender kein RDS-Sender ist oder wenn die RDS-Daten nicht empfangen werden.

- 2 Drücken Sie **(DISC/PRST)** so oft, bis der gewünschte Programmtyp angezeigt wird.

Die Programmtypen werden in der oben aufgelisteten Reihenfolge angezeigt. Beachten Sie, daß für die Suche „NONE“ (Nicht angegeben) nicht ausgewählt werden kann.

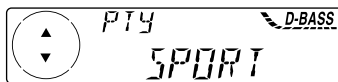

- 3 Drücken Sie **(ENTER)**. Das Gerät beginnt mit der Suche nach einem Sender, der den gewählten Programmtyp ausstrahlt.

Automatisches Einstellen der Uhr

Dieses Gerät kann mit RDS CT-Daten (CT - Clock Time = Uhrzeit) empfangen und danach die Uhrzeit automatisch einstellen.

- 1 Drücken Sie während des Radioempfangs **(MENU)**, und drücken Sie anschließend eine Seite von **(DISC/PRST)** so oft, bis „CT“ erscheint.

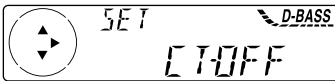

- 2 Drücken Sie die Seite (+) von **(SEEK/AMS)** so oft, bis „CT-ON“ erscheint. Die Uhr wird nun eingestellt.

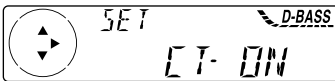

- 3 Drücken Sie **(ENTER)**, um zur normalen Anzeige zurückzuschalten.

So schalten Sie die CT-Funktion aus

Wählen Sie in Schritt 2 die Option „CT-OFF“.

Hinweise

- Die CT-Funktion steht nicht immer zur Verfügung, auch wenn Sie einen RDS-Sender empfangen.
- Die über die CT-Funktion eingestellte Uhrzeit ist nicht immer korrekt.

Weitere Funktionen

Sie können dieses Gerät auch mit einem Joystick bedienen.

Anbringen der Aufkleber auf dem Joystick (gesondert erhältlich)

Bringen Sie je nach der Montage des Joystick den entsprechenden Aufkleber wie in der Abbildung unten gezeigt an.

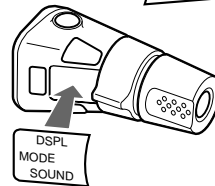
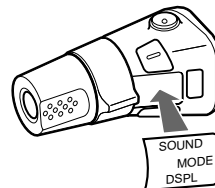

Der Joystick (gesondert erhältlich)

Der Joystick wird über Tasten und/oder Drehregler bedient. Sie können auch ein gesondert erhältliches CD/MD-Gerät mit dem Joystick steuern.

Drücken der Tasten (Tasten SOURCE und MODE)

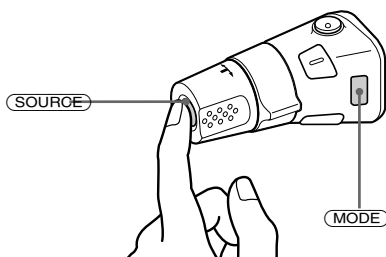

Mit jedem Tastendruck auf **(SOURCE)** wechselt die Tonquelle folgendermaßen:
Tuner → CD → MD*

** Wenn kein Zusatzgerät angeschlossen ist, erscheint auch die entsprechende Anzeige nicht.*

Mit jedem Tastendruck auf **(MODE)** wird folgendes ausgewählt:

- Tuner: FM1 → FM2 → FM3 → MW → LW
- CD-Gerät*: CD1 → CD2 → ...
- MD-Gerät*: MD1 → MD2 → ...

** Wenn kein entsprechendes Zusatzgerät angeschlossen ist, erscheint auch die entsprechende Anzeige nicht.*

Drehen des Reglers (Regler SEEK/AMS)

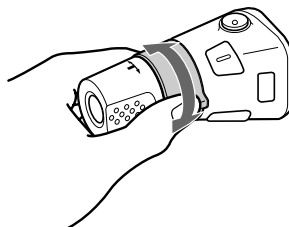

Wenn Sie den Regler kurz drehen und dann loslassen, können Sie:

- Einen bestimmten Titel auf einer CD/MD ansteuern. Wenn Sie den Regler gedreht halten, können Sie eine bestimmte Stelle in einem Titel ansteuern. Sobald Sie den Regler loslassen, startet die Wiedergabe.
- Die Sender automatisch einstellen. Wenn Sie den Regler gedreht halten, können Sie einen bestimmten Sender einstellen.

Drehen und Drücken des Reglers (Regler PRESET/DISC)

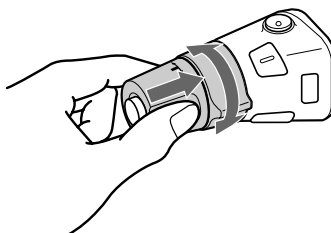

Wenn Sie den Regler gleichzeitig drücken und drehen, können Sie:

- Die auf den Stationstasten gespeicherten Sender einstellen.
- Die CD/MD wechseln.

Sonstige Funktionen

Drehen Sie den Regler VOL, um die Lautstärke einzustellen.

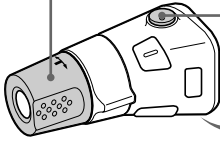

Drücken Sie **(ATT)**, um den Ton stummzuschalten.



Drücken Sie **(OFF)**, um das Gerät auszuschalten.

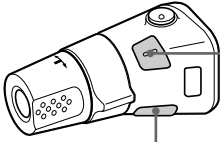

Drücken Sie **(SOUND)**, um die Lautstärke und den Raumklangmodus einzustellen.

Drücken Sie **(DSPL)**, um die gespeicherten Namen anzuzeigen.

Tip

Wenn Ihr Fahrzeug nicht über ein Zündschloß mit Position ACC oder I verfügt, drücken Sie am Gerät unbedingt zwei Sekunden lang **(OFF)** gedrückt, um die Uhrzeitanzeige auszuschalten, nachdem Sie den Motor ausgeschaltet haben.

Wechseln der Drehrichtung

Die Drehrichtung der Regler ist werkseitig wie in der folgenden Abbildung zu sehen eingestellt.

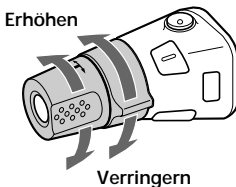

Wenn Sie den Joystick rechts von der Lenksäule anbringen, können Sie die Drehrichtung der Regler ändern.

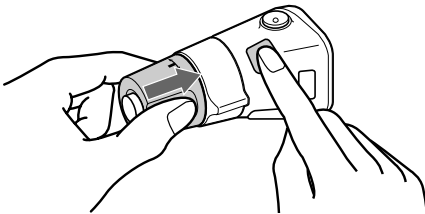

Drücken Sie zwei Sekunden lang **(SOUND)**, und halten Sie dabei den Regler VOL gedrückt.

Tip

Sie können die Drehrichtung dieser Regler auch mit dem Gerät ändern (siehe „Wechseln der Klang- und Anzeigeeinstellungen“ auf Seite 24).

Einstellen der Klangeigenschaften

Sie können Bässe, Höhen, Balance und Fader einstellen.

Der Pegel für Bässe und Höhen wird getrennt für die einzelnen Tonquellen gespeichert.

1 Wählen Sie die einzustellende Klangoption, indem Sie **(SOUND)** mehrmals drücken.

Mit jedem Tastendruck auf **(SOUND)** wechseln die Optionen folgendermaßen:

BAS (Bässe) → TRE (Höhen) → BAL (links-rechts) → FAD (vorn-hinten)

2 Stellen Sie die ausgewählte Option ein, indem Sie eine Seite von **(SEEK/AMS)** drücken.

Beim Einstellen mit dem Joystick drücken Sie **(SOUND)** und drehen am Regler VOL.

Hinweis

Nehmen Sie die Einstellung innerhalb von drei Sekunden nach dem Auswählen vor.

Stummschalten des Tons

(mit dem Joystick oder der Kartenfernbedienung-gesondert erhältlich)

Drücken Sie **(ATT)** auf dem Joystick oder der Kartenfernbedienung.
„ATT-ON“ blinkt kurz.

Um die vorherige Lautstärke wieder einzustellen, drücken Sie **(ATT)** nochmals.

Tip

Wenn das Schnittstellenkabel eines Autotelefons mit der ATT-Leitung verbunden ist und ein Telefonanruf eingeht, senkt das Gerät die Lautstärke automatisch (Stummschaltfunktion zum Telefonieren) (nur CDX-C5000RX/C5000RV/C5000R).

Wechseln der Klang- und Anzeigeeinstellungen

Sie können folgende Optionen einstellen:
SET (Einstellen)

- CLOCK (Uhr) (Seite 8)
- CT (Clock Time = Uhrzeit) (Seite 21)
- BEEP — Der Signalton kann ein- oder ausgeschaltet werden.
- RM (Joystick) — Dient zum Wechseln der Drehrichtung der Regler am Joystick.
 - Wählen Sie „NORM“, wenn die werkseitig voreingestellte Drehrichtung der Regler beibehalten werden soll.
 - Wählen Sie „REV“, wenn Sie den Joystick auf der rechten Seite der Lenksäule anbringen.

DIS (Display)

- AMBER/GREEN — Die Display-Farbe wechselt zwischen bernstein und grün (nur CDX-C5000R/C4900R).
- D.INFO (Dual Information) — Uhrzeit und Wiedergabemodus werden gleichzeitig (ON) angezeigt.
- DIMMER — Zum Verringern der Helligkeit des Displays (ON) oder zum Deaktivieren dieser Funktion (OFF) (nur CDX-C5000RV).
- M.DSPL (Motion Display = Bewegte Anzeige) — Dient zum Ein- oder Ausschalten der bewegten Anzeige.
- A.SCRL (Auto Scroll) (Seite 10)

Hinweis

Wenn Sie einen gesondert erhältlichen Endverstärker anschließen und den integrierten Verstärker nicht benutzen, wird der Signalton deaktiviert.

1 Drücken Sie **(MENU)**.

2 Drücken Sie eine Seite von **(DISC/PRST)** so oft, bis die gewünschte Option erscheint. Mit jedem Tastendruck auf die Seite (-) von **(DISC/PRST)** wechselt die Option folgendermaßen:

CLOCK → CT → BEEP → RM → AMBER/
GREEN*¹ → D.INFO → DIMMER*² → M.DSPL
→ A.SCRL*³

*¹ nur CDX-C5000R/C4900R

*² nur CDX-C5000RV

*³ Wenn keine CD mit CD TEXT oder MD wiedergegeben wird, erscheint diese Angabe nicht.

Hinweis

Je nach aktueller Tonquelle werden unterschiedliche Optionen angezeigt.

Tip

Sie können problemlos zwischen den Kategorien „SET“, „DIS“, „P/M“ (Wiedergabemodus) und „EDT“ (Bearbeitungsmodus) wechseln, indem Sie eine Seite von **(DISC/PRST)** zwei Sekunden lang gedrückt halten.

3 Drücken Sie die Seite (+) von **(SEEK/AMS)**, um die gewünschte Einstellung auszuwählen (Beispiel: ON oder OFF).

4 Drücken Sie **(ENTER)**.
Wenn Sie die Einstellung vorgenommen haben, erscheint im Display wieder die Anzeige für den normalen Wiedergabemodus.

Betonen der Bässe

— D-Bass-Funktion

Sie können die Bässe klarer und kräftiger wiedergeben lassen. Mit der D-bass-Funktion können Sie die tiefen und die hohen Frequenzen mit einer Kurve verstärken, die steiler ist als bei konventionellen Baßbetonungssystemen. Sie können mit dieser Funktion die Bässe stärker betonen, ohne daß sich an der Wiedergabe der Singstimmen etwas ändert. Mit der Taste D-BASS können Sie die Bässe problemlos verstärken und einstellen.

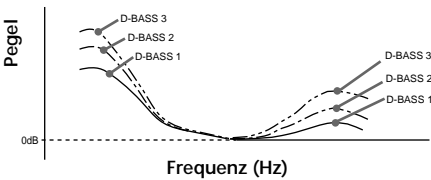

Einstellen der Baßkurve

Drücken Sie **(D-BASS)** so oft, bis der gewünschte Baßpegel (1, 2 oder 3) im Display erscheint.

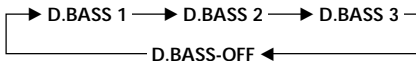

Um die Funktion zu deaktivieren, wählen Sie „D.BASS-OFF“.

Hinweis

Wenn die Bässe verzerrt sind, wählen Sie für „D.BASS“ eine weniger effektive Einstellung, oder verringern Sie die Lautstärke.

Weitere Informationen

Wartung

Austauschen einer Sicherung

Wenn Sie eine Sicherung austauschen, achten Sie darauf, eine Ersatzsicherung mit dem gleichen Ampere-Wert wie die Originalsicherung zu verwenden. Dieser ist auf der Originalsicherung angegeben. Wenn die Sicherung durchbrennt, überprüfen Sie den Stromanschluß und tauschen die Sicherung aus. Wenn auch die neue Sicherung durchbrennt, kann es sich um eine interne Störung handeln. Wenden Sie sich in diesem Fall an Ihren Sony-Händler.

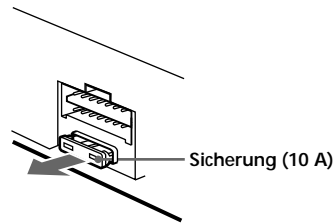

Achtung

Verwenden Sie unter keinen Umständen eine Sicherung mit einem höheren Ampere-Wert als dem der Sicherung, die ursprünglich mit dem Gerät geliefert wurde. Andernfalls kann es zu Schäden am Gerät kommen.

Reinigen der Anschlüsse

Das Gerät funktioniert unter Umständen nicht korrekt, wenn die Anschlüsse zwischen dem Gerät und der Frontplatte verschmutzt sind. Um dies zu vermeiden, lösen Sie mit der Taste **OPEN** die Frontplatte, nehmen Sie sie ab, und reinigen Sie die Anschlüsse mit einem mit Alkohol angefeuchteten Wattestäbchen. Drücken Sie dabei nicht zu fest auf die Anschlüsse. Andernfalls könnten die Anschlüsse beschädigt werden.

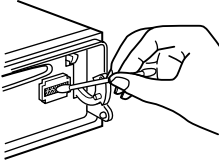

am Gerät

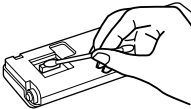

Rückseite der Frontplatte

Hinweise

- Schalten Sie aus Sicherheitsgründen vor dem Reinigen der Anschlüsse den Motor aus, und ziehen Sie den Schlüssel aus dem Zündschloß.
- Berühren Sie die Anschlüsse unter keinen Umständen direkt mit den Händen oder einem Metallgegenstand.

Ausbauen des Geräts

- 1 Nehmen Sie die Frontplatte ab. Drücken Sie dann mit einem dünnen Schraubenzieher auf die Klammer in der vorderen Abdeckung, und lösen Sie vorsichtig die eine Seite der vorderen Abdeckung.

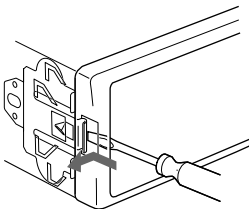

- 2 Gehen Sie wie in Schritt 1 auch auf der rechten Seite vor. Sie können die vordere Abdeckung abnehmen.

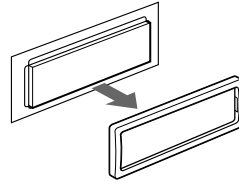

- 3 Drücken Sie mit einem dünnen Schraubenzieher auf die Klammer an der linken Seite des Geräts, und ziehen Sie dann die linke Seite des Geräts heraus, bis die Arretierung ganz zu sehen ist.

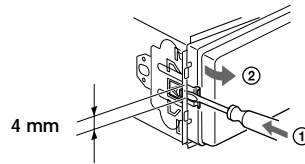

- 4 Gehen Sie wie in Schritt 3 auch auf der rechten Seite vor.

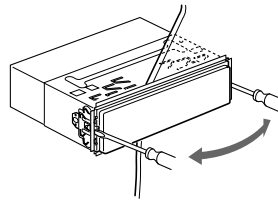

- 5 Ziehen Sie das Gerät aus seiner Halterung heraus.

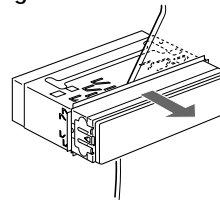

Technische Daten

CD-Player

Signal-Rauschabstand	90 dB
Frequenzgang	10 – 20.000 Hz
Gleichlaufschwankungen	Unterhalb der Meßgrenze

Radio

UKW

Empfangsbereich	87,5 – 108,0 MHz
Antennenanschluß	Externer Antennenanschluß
Zwischenfrequenz	10,7 MHz/ 450 kHz
Nutzbare Empfindlichkeit	8 dBf
Trennschärfe	75 dB bei 400 kHz
Signal-Rauschabstand	66 dB (stereo), 72 dB (mono)
Harmonische Verzerrung bei 1 kHz	0,6 % (stereo), 0,3 % (mono)
Kanaltrennung	35 dB bei 1 kHz
Frequenzgang	30 – 15.000 Hz

MW/LW

Empfangsbereich	MW: 531 – 1.602 kHz LW: 153 – 279 kHz
Antennenanschluß	Externer Antennenanschluß
Zwischenfrequenz	10,7 MHz/ 450 kHz
Empfindlichkeit	MW: 30 µV LW: 40 µV

Endverstärker

Ausgänge	Lautsprecherausgänge (versiegelte Anschlüsse)
Lautsprecherimpedanz	4 – 8 Ohm
Maximale Leistungsabgabe	50 W × 4 (an 4 Ohm)

Allgemeines

Ausgänge	Audioausgänge* ¹ Motorantennen- Steuerleitung Steuerleitung für Endverstärker Steuerleitung für Telefonstummuschaltung* ²
Klangregler	Bässe ±9 dB bei 100 Hz Höhen ±9 dB bei 10 kHz
Betriebsspannung	12 V Gleichstrom, Autobatterie (negative Erdung)
Abmessungen	ca. 178 × 50 × 183 mm (B/H/T)
Einbaumaß	ca. 182 × 53 × 162 mm (B/H/T)
Gewicht	ca. 1,2 kg
Mitgeliefertes Zubehör	Montageteile und Anschlußzubehör (1 Satz) Behälter für Frontplatte (1)
Sonderzubehör	Joystick RM-X4S Drahtlose Fernbedienung RM-X91 BUS-Kabel (mit einem Cinchkabel geliefert) RC-61 (1 m), RC-62 (2 m)
Sonderzubehörgeräte	CD-Wechsler (10 CDs) CDX-828, CDX-737 MD-Wechsler (6 MDs) MDX-65 Signalquellenwähler XA-C30

*¹ Mit vorderen und hinteren Ausgängen:
nur CDX-C5000RX/C5000RV/C5000R

Mit hinteren Ausgängen: CDX-C4900R

*² nur CDX-C5000RX/C5000RV/C5000R.

Änderungen, die dem technischen Fortschritt dienen, bleiben vorbehalten.

Störungsbehebung

Anhand der folgenden Checkliste können Sie die meisten Probleme, die möglicherweise an Ihrem Gerät auftauchen, selbst beheben.

Bevor Sie die Liste unten durchgehen, überprüfen Sie nochmals, ob die Anschlüsse korrekt vorgenommen wurden und ob das Gerät korrekt bedient wurde.

Allgemeines

Problem	Ursache/Abhilfe
Kein Ton.	<ul style="list-style-type: none">• Schalten Sie die ATT-Funktion aus.• Stellen Sie den Fader-Regler bei einem Zweilautsprechersystem in die mittlere Position.• Stellen Sie durch Drehen des Reglers im Uhrzeigersinn die Lautstärke ein.
Der Speicherinhalt wurde gelöscht.	<ul style="list-style-type: none">• Das Netzkabel hat sich gelöst, oder die Autobatterie wurde abgeklemmt.• Die Rücksetztaste wurde gedrückt. → Speichern Sie die Einstellungen erneut.
Im Display erscheinen keine Anzeigen.	Nehmen Sie die Frontplatte ab, und reinigen Sie die Anschlüsse. Näheres dazu finden Sie unter „Reinigen der Anschlüsse“ (Seite 26).
Kein Signalton ertönt.	<ul style="list-style-type: none">• Der Signalton wurde ausgeschaltet (Seite 24).• Wenn Sie einen gesondert erhältlichen Verstärker anschließen und den integrierten Verstärker nicht benutzen, wird der Signalton deaktiviert.

CD/MD-Wiedergabe

Problem	Ursache/Abhilfe
Es kann keine CD/MD eingelegt werden.	<ul style="list-style-type: none">• Es ist bereits eine CD eingelegt.• Die CD wurde fälschlicherweise eingelegt, bzw. die MD wurde falsch eingelegt.
Die Wiedergabe startet nicht.	Die MD ist beschädigt, bzw. die CD ist verschmutzt.
Die CD/MD wird automatisch ausgeworfen.	Die Umgebungstemperatur liegt bei über 50 °C.
Die CD wird nicht ausgeworfen.	Sie haben die Klappe vorn geschlossen oder die CD gewaltsam in das Gerät hineingedrückt, während das Gerät gerade dabei war, die CD auszuwerfen, nachdem Sie ▲ gedrückt hatten. → Drücken Sie die Rücksetztaste.
Die Betriebstasten funktionieren nicht.	Drücken Sie die Rücksetztaste.
Der Ton fällt aufgrund von Erschütterungen aus.	<ul style="list-style-type: none">• Das Gerät wurde mit einem Winkel von über 60° installiert.• Das Gerät wurde an einem Teil des Autos installiert, das zu starken Vibrationen ausgesetzt ist.
Tonsprünge treten auf.	Die CD/MD ist schmutzig oder defekt.
Die Anzeige „-----“ lässt sich nicht ausschalten.	Sie können einen Namen für CDs nur eingeben, wenn Sie ein CD-Gerät mit Custom File-Funktion anschließen. → Drücken Sie zwei Sekunden lang (LIST).

Radioempfang

Problem	Ursache/Abhilfe
Ein gespeicherter Sender lässt sich nicht einstellen.	<ul style="list-style-type: none">• Speichern Sie den/die Sender unter der korrekten Frequenz ab.• Die Sendesignale werden zu schwach empfangen.
Sender lassen sich nicht empfangen. Der Ton ist stark gestört.	Schließen Sie ein Motorantennen-Steuerkabel (blau) oder ein Stromversorgungskabel für Zubehörgeräte (rot) an das Stromversorgungskabel für den Antennenverstärker eines Fahrzeugs an. (Nur, wenn das Fahrzeug mit einer in der Heck-/Seitenfensterscheibe integrierten UKW/MW/LW-Antenne ausgestattet ist.)
Der automatische Sendersuchlauf funktioniert nicht.	Die Sendesignale werden zu schwach empfangen. → Stellen Sie den Sender manuell ein.
Die Anzeige „ST“ blinkt.	<ul style="list-style-type: none">• Stellen Sie den Sender exakt ein.• Die Sendesignale werden zu schwach empfangen. → Wechseln Sie in den MONO-Modus (Seite 16).

RDS-Funktionen

Problem	Ursache/Abhilfe
Nach ein paar Sekunden Radioempfang beginnt der Sendersuchlauf (SEEK).	Der Sender ist kein Verkehrsfunksender, oder die Sendesignale sind zu schwach. → Drücken Sie (AF) oder (TA) so oft, bis „AF-OFF“ oder „TA-OFF“ erscheint.
Keine Verkehrsdurchsagen.	<ul style="list-style-type: none">• Aktivieren Sie „TA“.• Der Sender strahlt keine Verkehrsdurchsagen aus, obwohl es ein Verkehrsfunksender (TP) ist. → Stellen Sie einen anderen Sender ein.
Bei PTY wird „NONE“ angezeigt.	Der Sender gibt keinen Programmtyp an.

Fehlermeldungen (wenn Sie (ein) zusätzlich erhältliche(s) CD/MD-Gerät(e) angeschlossen haben)

Die folgenden Anzeigen blinken etwa fünf Sekunden lang, und ein akustisches Signal ist zu hören.

Display	Ursache	Abhilfe
NO MAG	Das CD/MD-Magazin ist nicht in das CD/MD-Gerät eingelegt.	Legen Sie ein CD/MD-Magazin mit CDs/MDs in das CD/MD-Gerät ein.
NO DISC	Im CD/MD-Gerät befindet sich keine CD/MD.	Legen Sie CDs/MDs in das CD/MD-Gerät ein.
NG DISCS	Eine CD/MD kann aufgrund einer Störung nicht abgespielt werden.	Legen Sie eine andere CD/MD ein.
ERROR ^{*1}	Die CD ist verschmutzt oder wurde falschherum eingelegt. ^{*2}	Reinigen Sie die CD, bzw. legen Sie sie mit der richtigen Seite nach oben ein.
	Eine MD kann aufgrund einer Störung nicht abgespielt werden. ^{*2}	Legen Sie eine andere MD ein.
BLANK ^{*1}	Die MD ist nicht bespielt. ^{*2}	Lassen Sie eine bespielte MD wiedergeben.
RESET	Das CD/MD-Gerät kann aufgrund einer Störung nicht bedient werden.	Drücken Sie die Rücksetztaste am Gerät.
NO READY	Der Deckel des MD-Geräts ist offen, oder die MDs wurden nicht korrekt eingelegt.	Schließen Sie den Deckel, oder legen Sie die MDs korrekt ein.
HI TEMP	Die Umgebungstemperatur ist höher als 50 °C.	Warten Sie, bis die Temperatur unter 50 °C sinkt.

^{*1} Wenn ein Fehler während der Wiedergabe einer MD oder CD auftritt, erscheint die Nummer der MD oder CD nicht im Display.

^{*2} Die Nummer der CD/MD, die den Fehler verursacht, erscheint im Display.

Wenn Sie das Problem mit den oben genannten Abhilfemaßnahmen nicht lösen können, wenden Sie sich bitte an Ihren Sony-Händler.



Sony  line <http://www.world.sony.com/>

Sony Corporation Printed in Thailand

