

SONY®

2-696-114-22(1)

Wireless Stereo Headset

Mode d'emploi _____ **FR**

Bedienungsanleitung _____ **DE**

Manual de instrucciones _____ **ES**



DR-BT30Q

©2006 Sony Corporation

AVERTISSEMENT

Afin de réduire les risques d'incendie ou de choc électrique, n'exposez pas cet appareil à la pluie ni à l'humidité.

Pour éviter tout risque d'électrocution, n'ouvrez pas le coffret. Ne confiez les réparations qu'à un technicien qualifié.

N'installez pas l'appareil dans un espace restreint, comme une bibliothèque ou un meuble encastré.

Pour réduire les risques d'incendie, ne couvrez pas les orifices d'aération de l'appareil avec des journaux, des nappes, des rideaux, etc. Et ne placez pas non plus de bougies allumées sur l'appareil.

Pour réduire les risques d'incendie ou d'électrocution, ne placez pas de récipients remplis de liquides (vases, etc.) sur l'appareil.

Raccordez l'adaptateur secteur à une prise murale facilement accessible. Si l'adaptateur secteur ne fonctionne pas normalement, débranchez-le immédiatement de la prise murale.



Par la présente, Sony Corp. déclare que ce type d'appareil est conforme aux exigences essentielles et aux autres dispositions pertinentes de la directive 1999/5/CE. Pour toute information complémentaire, veuillez consulter l'URL suivante : <http://www.compliance.sony.de/>

La marque Bluetooth et les logos appartiennent à Bluetooth SIG, Inc. et doivent être utilisés par Sony Corporation uniquement sous licence.

Les autres marques commerciales et noms commerciaux appartiennent à leurs propriétaires respectifs.

Licence de la technologie de codage audio MPEG Layer-3 et des brevets obtenue de Fraunhofer IIS et Thomson.



Traitement des appareils électriques et électroniques en fin de vie (Applicable dans les pays de l'Union Européenne et aux autres pays européens disposant de systèmes de collecte sélective)

Ce symbole, apposé sur le produit ou sur son emballage, indique que ce produit ne doit pas être traité avec les déchets ménagers. Il doit être remis à un point de collecte approprié pour le recyclage des équipements électriques et électroniques. En s'assurant que ce produit est bien mis au rebut de manière appropriée, vous aiderez à prévenir les conséquences négatives potentielles pour l'environnement et la santé humaine. Le recyclage des matériaux aidera à préserver les ressources naturelles. Pour toute information supplémentaire au sujet du recyclage de ce produit, vous pouvez contacter votre municipalité, votre déchetterie ou le magasin où vous avez acheté le produit.

Table des matières

Félicitations !	4
Fonction BLUETOOTH en 3 étapes	5
Emplacement et fonction des pièces	6
Mise en charge de l'appareil	7
Pairage	9
Qu'est-ce que le pairage ?	9
Procédures de pairage	9
Port du casque	11
Indications des fonctions BLUETOOTH	12
Ecouter de la musique ...	13
Contrôle du son périphérique – AVRCP	14
Appel	16
Contrôle du téléphone portable BLUETOOTH – HFP, HSP ...	18
Passer un appel tout en écoutant de la musique ...	19
Mise au rebut de l'appareil	20
Précautions	21
Qu'est-ce que la technologie BLUETOOTH ?	23
Dépannage	24
Initialisation de l'appareil	25
Spécifications	26

FR

Fonction BLUETOOTH en 3 étapes

Pairage

Etablissez tout d'abord une liaison (« pairage ») entre un périphérique BLUETOOTH (téléphone portable, etc.) et l'appareil. Une fois le pairage établi, il n'est plus nécessaire de procéder à cette opération par la suite.

Téléphones portables BLUETOOTH, etc.



Pairage

Casque stéréo sans fil

→ page 9

Ecouter de la musique

Connexion BLUETOOTH

Utilisez le périphérique BLUETOOTH pour établir la connexion BLUETOOTH.

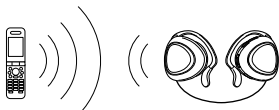

Connexion

A2DP

AVRCP

→ page 13

Appel

Connexion BLUETOOTH

Lors de la mise sous tension de l'appareil, la connexion BLUETOOTH est automatiquement établie avec le téléphone portable reconnu.



Connexion

HFP

HSP

→ page 16

Ecouter de la musique

Vous pouvez écouter de la musique lue sur le périphérique BLUETOOTH.

La lecture, l'arrêt ou la pause de lecture est disponible depuis cet appareil.



Musique

→ page 13 - 15

Discussion téléphonique

Vous pouvez effectuer et recevoir un appel à l'aide de cet appareil.

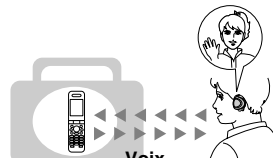

Voix

→ page 17 - 19

Emplacement et fonction des pièces

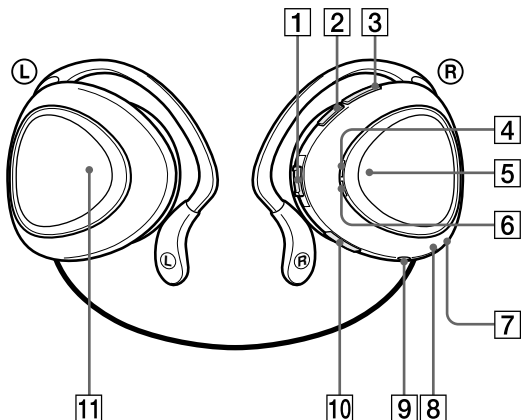
**1 Commutateur Jog**

Contrôle différentes fonctions lors de l'écoute de musique.

2 Touche VOLUME -**3 Touche VOLUME +****4 Témoin (bleu)**

Indique le statut de communication de l'appareil.

5 Touche multifonctions

Contrôle différentes fonctions d'appel.

6 Témoin (rouge)

Indique l'état d'alimentation de l'appareil.

7 Microphone**8 Touche RESET****9 Prise DC IN 3 V****10 Touche POWER****11 Touche AUTO WIND**

Rétracte le cordon de l'appareil.

Mise en charge de l'appareil

L'appareil contient une pile au lithium-ion rechargeable, qui doit être chargée avant la première utilisation.

1 Raccordez l'adaptateur secteur fourni à la prise DC IN 3 V de l'appareil.

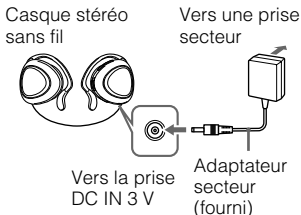

La charge commence dès que l'adaptateur secteur est raccordé à une prise secteur.

Conseil

L'appareil se met automatiquement hors tension si l'adaptateur secteur est raccordé à une prise secteur alors que l'appareil est sous tension.

2 Assurez-vous que le témoin (rouge) s'allume pendant le chargement.

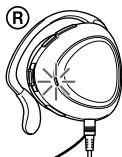

La pile est rechargée en 3 heures environ* et le témoin (rouge) s'éteint automatiquement.

* Temps nécessaire pour recharger une pile vide.

Attention

Si cet appareil détecte un problème pendant la mise en charge, le témoin (rouge) peut s'éteindre même si la mise en charge n'est pas terminée.

Vérifiez les points suivants :

- La température ambiante n'est pas comprise entre 0 °C et 40 °C.
- Le problème vient de la pile.

Dans ce cas, mettez de nouveau la pile à charger dans la plage de température mentionnée ci-dessus.

Si le problème persiste, consultez votre revendeur Sony le plus proche.

Remarques

- Si la pile reste inutilisée pendant une période prolongée, elle peut s'épuiser rapidement mais après plusieurs charges, l'autonomie de la pile s'améliore.
- Si l'autonomie de la pile rechargeable intégrée chute à la moitié de la durée normale, elle doit être remplacée. Pour cela, contactez votre revendeur Sony le plus proche.
- Evitez d'exposer l'appareil à des températures extrêmes, aux rayons directs du soleil, à l'humidité, au sable, à la poussière ou à des chocs mécaniques. Ne le laissez jamais dans une voiture garée en plein soleil.
- Utilisez uniquement l'adaptateur secteur fourni. N'utilisez aucun autre adaptateur secteur.

Durée d'utilisation*

Statut	Durée approximative d'utilisation
Durée de communication (temps de lecture de musique inclus) (max)	11 heures
Durée de veille (max)	100 heures

* La durée mentionnée précédemment peut varier en fonction de la température ambiante ou des conditions d'utilisation.

Vérification de l'autonomie restante de la pile

Si vous appuyez sur la touche POWER lorsque l'appareil est sous tension, le témoin (rouge) clignote lentement. Vous pouvez vérifier l'autonomie restante de la pile grâce au nombre de clignotements du témoin (rouge).

Témoin (rouge)	Statut
3 fois	Plleine
2 fois	Moyenne
1 fois	Faible (charge nécessaire)

Remarque

Vous ne pouvez pas vérifier l'autonomie restante de la pile juste après la mise sous tension ou pendant le pairage.

Lorsque la batterie est presque épuisée

Le témoin (rouge) clignote lentement automatiquement. Lorsque la batterie est vide, un bip retentit et l'appareil s'éteint automatiquement.

Pairage

Qu'est-ce que le pairage ?

Les périphériques BLUETOOTH doivent préalablement être « jumelés ».

Une fois que le pairage de ces appareils BLUETOOTH est réalisé, il n'est plus nécessaire de procéder à cette opération par la suite, à l'exception des cas suivants :

- Les informations de pairage sont supprimées après une réparation, etc.
- Cet appareil est jumelé avec 9 périphériques ou plus. Cet appareil peut être jumelé avec 8 périphériques au maximum. Si un nouveau périphérique est jumelé alors que 8 autres périphériques le sont déjà, le périphérique dont la date de dernière connexion est la plus ancienne parmi les 8 périphériques est remplacé par le nouveau.
- La reconnaissance de l'appareil par le périphérique à connecter est supprimée.
- L'appareil est réinitialisé. Toutes les informations de pairage sont supprimées.

Procédures de pairage

- 1 Placez le périphérique en cours de connexion dans un rayon de 1 mètre de l'appareil.**
- 2 Maintenez la touche POWER enfoncée pendant au moins 7 secondes pour passer en mode d'attente de pairage lorsque l'appareil est hors tension.**

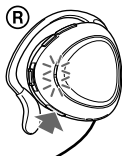

Remarques

- Après environ 3 secondes, l'appareil se met sous tension et le témoin (bleu) et le témoin (rouge) clignotent deux fois en même temps. Maintenez la touche enfoncée jusqu'à ce que les deux témoins se mettent à clignoter en même temps, puis relâchez-la. L'appareil passe en mode de pairage.
- Si le pairage n'est pas établi après environ 5 minutes, le mode de pairage est annulé et l'appareil se met hors tension. Dans ce cas, recommencez à partir de l'étape 1.

3 Exécutez une procédure de pairage sur le périphérique en cours de connexion pour que cet appareil soit détecté.

La liste des périphériques détectés apparaît sur l'écran du périphérique en cours de connexion. Cet appareil est identifié par « DR-BT30Q ». Si « DR-BT30Q » ne s'affiche pas, recommencez à l'étape **1**.

4 Sélectionnez l'indication « DR-BT30Q » sur l'écran du périphérique en cours de connexion.

5 Si un code d'authentification* est requis sur l'écran d'un périphérique en cours de connexion, saisissez « 0000 ».

Le pairage est terminé lorsque le témoin (bleu) clignote lentement. Le message correspondant à « Pairage terminé » apparaît sur l'écran de certains périphériques BLUETOOTH.

* Le code d'authentification peut également être nommé « clé d'authentification », « code PIN », « nombre PIN » ou « mot de passe ».

6 Démarrez la connexion BLUETOOTH à partir du périphérique BLUETOOTH.

L'appareil mémorise le périphérique en tant que dernier périphérique connecté. Certains périphériques BLUETOOTH peuvent se connecter automatiquement à l'appareil lorsque le pairage est terminé.

Lors du pairage avec un périphérique BLUETOOTH ne pouvant pas afficher une liste des périphériques détectés ou ne possédant pas d'écran

Vous pouvez jumeler le périphérique en réglant cet appareil ainsi que le périphérique en cours de connexion en mode de pairage. Pour plus d'informations, reportez-vous au mode d'emploi fourni avec le périphérique en cours de connexion.

Conseils

- Pour procéder au pairage avec d'autres périphériques BLUETOOTH, recommencez les étapes **1** à **5** pour chaque périphérique.
- Pour supprimer toutes les informations de pairage, reportez-vous à la section « Initialisation de l'appareil » (page 25).

Port du casque

1 Tirez le cordon.

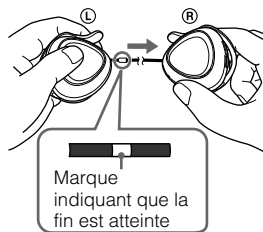

Remarque

Ne forcez pas pour sortir le cordon au-delà de la marque indiquant que la fin est atteinte.

2 Accrochez la partie supérieure sur le haut de l'oreille gauche et assurez-vous qu'elle est bien placée à l'arrière de l'oreille.

Placez l'écouteur portant le repère **R** sur l'oreille droite et l'écouteur portant le repère **L** sur l'oreille gauche.



Rétractation du cordon

Retirez les écouteurs de vos oreilles, tendez le cordon, puis appuyez sur le bouton AUTO WIND pour enrouler le cordon comme indiqué par la flèche sur l'illustration, avec les parties supérieures du casque fermées.

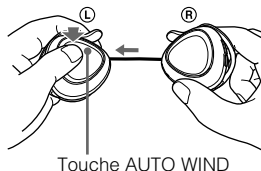

Remarque

Si le cordon s'arrête à mi-course, tirez-le sur environ 50 cm (1,6 pi), puis appuyez de nouveau sur la touche AUTO WIND.

Indications des fonctions BLUETOOTH

B : Témoin (bleu)

R : Témoin (rouge)

Statut		Motifs de clignotement	
Pairage	Recherche	B	● - ● - ● - ● - ● - ● - ● - ● - ● - ...
		R	● - ● - ● - ● - ● - ● - ● - ● - ● - ...
Connexion	Connexion possible	B	● - - - ● - - - ● - - - ● - - - ● - - - ...
		R	-
Connexion	Connexion en cours	B	● - - - ● - - - ● - - - ● - - - ● - - - ...
		R	● - - - ● - - - ● - - - ● - - - ● - - - ...
Connecté	HFP/HSP ou A2DP (attente d'un signal audio entrant)	B	● - - - - - - - - - - ● - - - - - ...
		R	-
Connecté	HFP/HSP et A2DP (attente d'un signal audio entrant)	B	● - ● - - - - - - - - - ● - ● - - - - - ...
		R	-
Musique	Ecoute	B	● ● - - - - - - - - - - ● ● - - - - - ...
		R	-
Musique	Ecoute pendant l'attente d'un appel téléphonique	B	● ● ● - - - - - - - - - - ● ● ● - - - - - ...
		R	-
Téléphone	Appel entrant	B	● ● ● ● ● ● ● ...
		R	-
	Discussion	Discussion	B
R			-
Téléphone	Appel en cours tout en écoutant de la musique	B	● ● ● - - - - - - - - - - ● ● ● - - - - - ...
		R	-

Ecouter de la musique

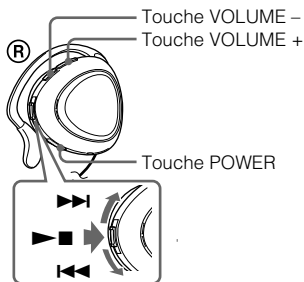

Vérifiez les points suivants avant d'utiliser l'appareil.

- le périphérique BLUETOOTH est sous tension ;
- le pairing de cet appareil et du périphérique BLUETOOTH est terminé ;
- Le périphérique BLUETOOTH prend en charge la fonction de transmission de musique (profil : A2DP).

1 Maintenez la touche **POWER** enfoncée pendant environ **3 secondes** lorsque l'appareil est hors tension.

Le témoin (bleu) et le témoin (rouge) clignotent deux fois en même temps et l'appareil est mis sous tension.

Remarque

Ne maintenez pas la touche POWER enfoncée pendant plus de 7 secondes, sinon l'appareil passe en mode de pairing.

2 Etablissez la connexion **BLUETOOTH (A2DP)** à partir d'un périphérique **BLUETOOTH** vers cet appareil.

Reportez-vous au mode d'emploi fourni avec le périphérique BLUETOOTH concernant son utilisation.

3 Démarrez la lecture sur le périphérique **BLUETOOTH**.

Conseil

Vous pouvez également établir la connexion BLUETOOTH A2DP (Advanced Audio Distribution Profile) à l'aide du commutateur Jog de cet appareil vers le périphérique BLUETOOTH, sauf lorsque vous passez un appel avec cet appareil.

Remarque

Lorsque vous lisez des fichiers de musique en raccordant l'appareil à un périphérique BLUETOOTH à l'aide du profil HSP (Headset Profile)*, la qualité du son n'est pas excellente. Pour obtenir un son de meilleure qualité, passez la connexion BLUETOOTH au profil A2DP* à l'aide du périphérique BLUETOOTH.

* Pour plus d'informations sur les profils, reportez-vous à la page 23.

Pour régler le volume

Appuyez sur la touche VOLUME + ou – lorsque vous écoutez de la musique.

Conseils

- Lorsque le niveau sonore est faible, montez le volume du périphérique connecté. Le son sera plus clair.
- Vous pouvez régler séparément le niveau de volume pour l'écoute de fichiers de musique et pour les appels.

Pour arrêter l'utilisation

1 Arrêtez la connexion BLUETOOTH à partir du périphérique BLUETOOTH.

2 Maintenez la touche POWER enfoncée pendant 3 secondes environ.

Le témoin (bleu) et le témoin (rouge) s'allument en même temps, et l'appareil se met hors tension.

Conseil

Lorsque vous avez terminé de lire des fichiers de musique, la connexion BLUETOOTH peut s'arrêter automatiquement en fonction du périphérique BLUETOOTH.

Contrôle du son périphérique – AVRCP

Si le périphérique audio BLUETOOTH connecté à cet appareil prend en charge le profil AVRCP (Audio Video Remote Control Profile), vous pouvez utiliser les touches de l'appareil pour les commandes. Reportez-vous au mode d'emploi fourni avec le périphérique en cours de connexion concernant son utilisation.

Remarque

Le contrôle du périphérique BLUETOOTH connecté à partir de cet appareil varie en fonction de ses caractéristiques techniques.

Statut : En mode d'arrêt ou de pause

	Appuyez	
	une fois	et maintenez
▶■	①	②
◀◀/▶▶	③	④

- ① La lecture démarre*¹
- ② Arrêt
- ③ Passage au fichier suivant/précédent
- ④ Avance/retour rapide

Statut : En mode de lecture

	Appuyez	
	une fois	et maintenez
▶■	⑤	⑥
◀◀/▶▶	⑦	⑧

- ⑤ Pause*¹
- ⑥ Arrêt
- ⑦ Passage au fichier suivant/précédent
- ⑧ Avance/retour rapide*²

*1 En fonction du périphérique BLUETOOTH source, il peut s'avérer nécessaire d'appuyer deux fois sur la touche.

*2 Certains périphériques BLUETOOTH peuvent ne pas fonctionner.

Remarque

Vous ne pouvez pas régler le volume du périphérique BLUETOOTH à l'aide des touches de volume de l'appareil.

Appel

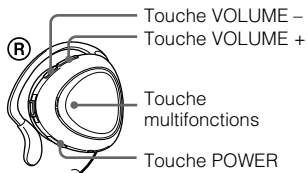

Vérifiez les points suivants avant d'utiliser l'appareil.

- La fonction BLUETOOTH est activée sur le téléphone portable.
- Le pairage de cet appareil et du téléphone portable BLUETOOTH est terminé.

1 Maintenez la touche POWER enfoncée pendant environ 3 secondes lorsque l'appareil est hors tension.

Le témoin (bleu) et le témoin (rouge) clignotent deux fois en même temps, puis l'appareil se met sous tension et se connecte automatiquement au dernier téléphone portable BLUETOOTH utilisé.

Remarque

Ne maintenez pas la touche POWER enfoncée pendant plus de 7 secondes, sinon l'appareil passe en mode de pairage.

Conseil

Cet appareil n'essaie plus de se connecter au téléphone portable BLUETOOTH après 1 minute. Dans ce cas, appuyez sur la touche multifonctions pour essayer à nouveau de vous connecter.

Lorsque vous souhaitez connecter l'appareil à un téléphone portable BLUETOOTH autre que le dernier utilisé, suivez la procédure décrite dans la section « Lorsque l'appareil ne se connecte pas automatiquement à un téléphone portable BLUETOOTH ».

Lorsque l'appareil ne se connecte pas automatiquement à un téléphone portable BLUETOOTH

1 Établissez la connexion BLUETOOTH (HFP ou HSP) depuis le téléphone portable BLUETOOTH vers cet appareil.

Pour de plus amples informations, reportez-vous au mode d'emploi fourni avec le téléphone portable BLUETOOTH.

La liste des périphériques reconnus apparaît sur l'écran du téléphone portable BLUETOOTH. Cet appareil est identifié par « DR-BT30Q ».

Lorsque vous utilisez un téléphone portable BLUETOOTH qui possède un profil HFP (Hands-free Profile) et HSP (Headset Profile)*, réglez-le sur HFP.

* Pour plus d'informations sur les profils, reportez-vous à la page 23.

Remarque

Lors de l'écoute de fichiers de musique à l'aide de cet appareil raccordé à un téléphone mobile BLUETOOTH, établissez la connexion BLUETOOTH à l'aide du téléphone portable BLUETOOTH. Cette opération ne peut pas s'effectuer à l'aide de la touche multifonctions.

Pour passer un appel

1 Utilisez les touches de votre téléphone portable pour passer un appel.

Si aucun son n'est audible sur cet appareil, appuyez sur la touche multifonctions.

Conseil

Vous pouvez téléphoner de la manière suivante, en fonction du téléphone portable BLUETOOTH. Pour de plus amples informations, reportez-vous au mode d'emploi fourni avec le téléphone portable BLUETOOTH.

- Lorsque vous n'êtes pas en communication, vous pouvez passer un appel à l'aide de la fonction de composition vocale en appuyant sur la touche multifonctions.
- Vous pouvez appeler un numéro précis en appuyant sur la touche multifonctions pendant environ 2 secondes.

Pour recevoir un appel

Lorsque le téléphone sonne, une sonnerie retentit sur l'appareil.

1 Appuyez sur la touche multifonctions de l'appareil.

Selon votre téléphone portable, la sonnerie varie comme suit :

- sonnerie réglée sur l'appareil
- sonnerie réglée sur le téléphone portable
- sonnerie réglée sur le téléphone portable uniquement pour la connexion BLUETOOTH

Remarque

Si vous appuyez sur la touche d'appel du téléphone portable BLUETOOTH, certains téléphones portables BLUETOOTH peuvent avoir une priorité d'utilisation du récepteur. Dans ce cas, effectuez un réglage pour parler avec l'appareil en maintenant la touche multifonctions enfoncée pendant 2 secondes environ, ou à l'aide du téléphone portable BLUETOOTH. Pour de plus amples informations, reportez-vous au mode d'emploi fourni avec le téléphone portable BLUETOOTH.

Pour régler le volume

Appuyez sur la touche VOLUME + ou -.

Conseils

- Vous ne pouvez pas régler le volume lorsque vous n'êtes pas en communication.
- Vous pouvez régler séparément le niveau de volume pour l'écoute de fichiers de musique et pour les appels.

Pour mettre fin à un appel

Vous pouvez mettre fin à un appel en appuyant sur la touche multifonctions de l'appareil.

Pour arrêter l'utilisation

1 Mettez fin à la connexion BLUETOOTH à l'aide du téléphone portable BLUETOOTH.

2 Maintenez la touche POWER enfoncée pendant 3 secondes environ pour mettre l'appareil hors tension.

Le témoin (bleu) et le témoin (rouge) s'allument en même temps, et l'appareil se met hors tension.

Contrôle du téléphone portable BLUETOOTH – HFP, HSP

Le fonctionnement des touches de l'appareil varie selon le téléphone portable.

Le profil HFP (Hands-free Profile) ou HSP (Headset Profile) est utilisé pour le pairage du téléphone portable BLUETOOTH. Reportez-vous au mode d'emploi fourni avec votre téléphone portable BLUETOOTH concernant son utilisation ou la prise en charge des profils BLUETOOTH.

HFP (Hands-free Profile)

Statut	Touche multifonctions	
	Pression courte	Pression longue
Veille	Démarrer la composition vocale	Recomposer le dernier numéro appelé
Composition vocale activée	Annuler la composition vocale	–
Appel sortant	Terminer l'appel sortant	–
Appel entrant	Répondre	Refuser
En cours d'appel	Terminer l'appel	Changer le périphérique actif

HSP (Headset Profile)

Statut	Touche multifonctions	
	Pression courte	Pression longue
Veille	–	Composer*1
Appel sortant	Terminer l'appel sortant*1	Terminer l'appel sortant ou changer le périphérique actif vers le casque*2
Appel entrant	Répondre	–
En cours d'appel	Terminer l'appel*3	Changer le périphérique actif vers le casque

- *1 Selon le téléphone portable BLUETOOTH, certaines fonctions peuvent ne pas être prises en charge.
- *2 Cela peut varier en fonction du téléphone portable BLUETOOTH.
- *3 Certaines fonctions peuvent ne pas être prises en charge lors d'un appel depuis le téléphone portable BLUETOOTH.

Passer un appel tout en écoutant de la musique

Si la connexion BLUETOOTH est activée avec le téléphone portable, vous pouvez commuter l'appareil afin de passer un appel même si vous écoutez de la musique.

Avant de commencer, reportez-vous à la section « Appel » de la page 16 du mode d'emploi.

Passer un appel tout en écoutant de la musique

1 Appuyez sur la touche multifonctions tout en écoutant de la musique (page 16) ou en utilisant votre téléphone portable BLUETOOTH pour passer un appel téléphonique.

Si aucun son n'est audible sur cet appareil, appuyez sur la touche multifonctions et maintenez-la enfoncée pendant environ 2 secondes.

Pour recevoir un appel tout en écoutant de la musique

Le son émis par l'appareil change automatiquement en sonnerie.

1 Appuyez sur la touche multifonctions et parlez.

Lorsque l'appel est terminé, appuyez sur la touche multifonctions. L'appareil revient en lecture de musique.

Si le son ne se change pas automatiquement en sonnerie

1 Arrêtez la lecture de musique.

2 Quand la sonnerie retentit, appuyez sur la touche multifonctions et parlez.

Mise au rebut de l'appareil

Pour la protection de l'environnement, veuillez à retirer la pile rechargeable intégrée de l'appareil avant de le mettre au rebut, et mettez la pile au rebut de façon appropriée.

- 1 Retirez une vis de l'écouteur droit à l'aide d'un tournevis à pointe cruciforme.**

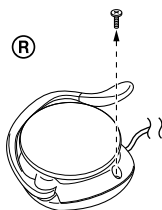

- 2 Placez le doigt à côté de la touche POWER et retirez le couvercle en enlevant les griffes de fixation.**

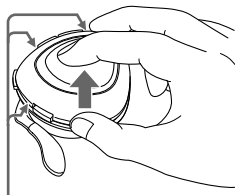

Griffes de fixation (à l'intérieur des écouteurs)

Si l'ouverture est trop étroite, enlevez les griffes de fixation à l'aide d'un tournevis plat.

- 3 Enlevez les griffes de fixation de chaque côté du commutateur Jog afin de retirer le panneau, puis soulevez ce dernier en le tenant par le commutateur Jog.**

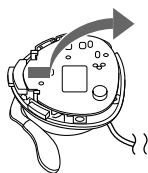

Remarque

Lorsque vous soulevez le panneau, veuillez à ne casser aucun fil situé à l'intérieur.

- 4 Retirez le connecteur de pile, puis enlevez pile en appuyant sur le taquet.**

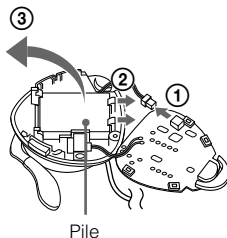

Pile

Précautions

Communication BLUETOOTH

- La technologie sans fil BLUETOOTH fonctionne dans un rayon d'environ 10 mètres. (environ 30 pi)
La portée de communication maximum peut varier selon les obstacles (personne, métal, mur, etc.) ou l'environnement électromagnétique.
- L'antenne de cet appareil est intégrée dans l'écouteur droit. La sensibilité de la communication BLUETOOTH s'améliore en plaçant un périphérique BLUETOOTH connecté à votre droite.
- Les conditions suivantes peuvent affecter la sensibilité de la communication BLUETOOTH :
 - un obstacle, par exemple une personne, un objet métallique ou un mur se trouve entre cet appareil et le périphérique BLUETOOTH ;
 - un appareil utilisant une fréquence de 2,4 GHz, par exemple un périphérique LAN sans fil, un téléphone sans fil ou un four micro-ondes, est utilisé à proximité de cet appareil.
- Etant donné que les périphériques BLUETOOTH et les périphériques LAN sans fil (IEEE802.11b/g) utilisent la même fréquence, des interférences et hyperfréquences peuvent survenir et entraîner une dégradation de la vitesse de communication, des parasites ou une connexion non valide si cet appareil est utilisé à proximité d'un périphérique LAN sans fil. En pareil cas, prenez les mesures suivantes :
 - utilisez cet appareil à au moins 10 m (environ 30 pi) du périphérique LAN sans fil ;
 - Si cet appareil est utilisé dans un rayon de 10 m (environ 30 pi) par rapport au périphérique LAN sans fil, mettez ce dernier hors tension ;
- installez cet appareil et le périphérique BLUETOOTH aussi près que possible l'un de l'autre.
- Les émissions d'hyperfréquences d'un périphérique BLUETOOTH peuvent perturber le fonctionnement des appareils médicaux électroniques. Mettez cet appareil ainsi que les autres périphériques BLUETOOTH situés dans les endroits suivants hors tension afin d'éviter tout accident :
 - endroits où du gaz inflammable est présent, dans un hôpital, un train, un avion ou une station essence
 - à proximité de portes automatiques ou d'alarmes incendie
- Cet appareil prend en charge les capacités de sécurité conformes à la norme BLUETOOTH pour offrir une connexion sécurisée lors de l'utilisation de la technologie sans fil. Cependant, la sécurité peut être insuffisante selon le réglage. Soyez prudent lorsque vous communiquez au moyen de la technologie sans fil BLUETOOTH.
- Nous ne pouvons être tenus responsables de la fuite d'informations lors d'une communication BLUETOOTH.
- La connexion ne peut pas être garantie avec tous les périphériques BLUETOOTH.
 - Un périphérique doté de la fonction BLUETOOTH est nécessaire pour être en conformité avec la norme BLUETOOTH spécifiée par BLUETOOTH SIG et être authentifié.
 - Même si le périphérique raccordé est conforme à la norme BLUETOOTH précédemment mentionnée, certains périphériques risquent de ne pas se connecter ou de ne pas fonctionner correctement, selon leurs caractéristiques ou spécifications.

- Lors de communications téléphoniques en mains libres, des parasites peuvent se produire, en fonction du périphérique ou de l'environnement de communication.
- Selon le périphérique à raccorder, le délai précédant le début de la communication peut être plus ou moins long.

Adaptateur d'alimentation secteur fourni

- Utilisez l'adaptateur secteur fourni avec cet appareil. N'utilisez aucun autre adaptateur secteur car ceci peut entraîner un dysfonctionnement de l'appareil.



Polarité de la fiche

- Si vous prévoyez de ne pas utiliser cet appareil pendant une période prolongée, débranchez l'adaptateur secteur de la prise secteur. Pour débrancher l'adaptateur secteur de la prise murale, saisissez l'adaptateur. Ne tirez pas directement sur le câble.

Autres

- Ne placez pas cet appareil dans un endroit exposé à l'humidité, la poussière, la suie ou la vapeur, aux rayons directs du soleil ou dans une voiture attendant au feu. Cela pourrait entraîner un problème de fonctionnement.
- L'appareil BLUETOOTH peut ne pas fonctionner avec les téléphones portables, en fonction des conditions des ondes radio et de l'endroit où l'appareil est utilisé.
- Si vous éprouvez une gêne après avoir utilisé l'appareil BLUETOOTH, cessez de l'utiliser immédiatement. Si le problème persiste, contactez votre revendeur Sony le plus proche.

- Vous risquez de subir des lésions auditives si vous utilisez cet appareil à un volume élevé. Pour des raisons de sécurité, n'utilisez pas cet appareil en voiture ou à vélo.
- N'écrasez pas et n'exercez pas de pression sur l'appareil, car cela pourrait le déformer en cas de stockage prolongé.
- Si vous avez des questions ou des problèmes concernant cet appareil, qui ne sont pas abordés dans ce mode d'emploi, consultez votre revendeur Sony le plus proche.

Qu'est-ce que la technologie BLUETOOTH ?

La technologie BLUETOOTH est une technologie sans fil à courte portée permettant la communication de données sans fil entre des appareils numériques, tels qu'un ordinateur ou un appareil photo numérique. La technologie sans fil BLUETOOTH fonctionne dans un rayon d'environ 10 mètres. (environ 30 pi)

La connexion de deux appareils est courante et certains appareils permettent également de se connecter simultanément à plusieurs périphériques.

Il est inutile d'utiliser un câble pour le raccordement car BLUETOOTH est une technologie sans fil et il n'est pas non plus nécessaire de diriger les appareils l'un vers l'autre, comme c'est le cas avec la technologie infrarouge. Par exemple, vous pouvez utiliser ce type d'appareil même s'il se trouve dans un sac ou une poche.

La technologie BLUETOOTH est une norme internationale prise en charge et utilisée par des millions de sociétés dans le monde entier.

Système de communication et profils BLUETOOTH compatibles de cet appareil

Le profil est la normalisation du fonctionnement de chaque spécification d'un périphérique BLUETOOTH. Cet appareil prend en charge le profil et la version BLUETOOTH suivants :

Système de communication :

Spécifications BLUETOOTH version 2.0

Profils BLUETOOTH compatibles :

- A2DP (Advanced Audio Distribution Profile) : transmission ou réception de contenus audio de haute qualité.
- AVRCP (Audio Video Remote Control Profile) : contrôle des équipements audio/vidéo ; fonctions de pause, d'arrêt de lecture, de contrôle du volume, etc.
- HSP (Headset Profile)* : discussion téléphonique/utilisation du téléphone portable.
- HFP (Hands-free Profile)* : discussion téléphonique/utilisation du portable en mode mains libres.

* Lorsque vous utilisez un téléphone portable BLUETOOTH pris en charge par le profil HFP (Hands-free Profile) et HSP (Headset Profile), réglez-le sur HFP.

Remarque

Pour utiliser les fonctions BLUETOOTH, le périphérique BLUETOOTH à connecter doit avoir le même profil que l'appareil.

Même si les appareils ont le même profil, il est possible que leurs fonctionnalités varient en fonction de leurs spécifications.

Dépannage

Si vous rencontrez un problème pendant l'utilisation de cet appareil, utilisez la liste de contrôle suivante. Si le problème persiste, contactez votre revendeur Sony.

Commun

L'appareil ne se met pas sous tension.

- Rechargez la pile de l'appareil.
- L'appareil ne se met pas sous tension pendant le chargement. Débranchez l'appareil de l'adaptateur secteur puis mettez l'appareil sous tension.

Le pairing ne peut être établi.

- Rapprochez cet appareil et le périphérique BLUETOOTH.

La connexion BLUETOOTH n'est pas établie.

- Vérifiez que l'appareil est sous tension.
- Vérifiez que le périphérique en cours de connexion BLUETOOTH est sous tension et que la fonction BLUETOOTH est activée.
- Il est possible que la connexion avec le périphérique BLUETOOTH ne soit pas mémorisée sur cet appareil. Établissez la connexion BLUETOOTH depuis le périphérique BLUETOOTH vers cet appareil lorsque le pairing est terminé.
- Cet appareil ou un périphérique BLUETOOTH en cours de connexion est en mode de veille.
- La connexion BLUETOOTH a été interrompue. Établissez de nouveau la connexion BLUETOOTH.

Le son est déformé

- Assurez-vous que cet appareil ne reçoit pas d'interférences provenant d'un périphérique LAN sans fil, d'un autre périphérique sans fil 2,4 GHz ou d'un four à micro-ondes.
- Repositionnez cet appareil.

La distance de communication est trop courte. (Le son saute.)

- Si un appareil émettant des radiations électromagnétiques, tel qu'un système LAN sans fil, un ou plusieurs autres périphériques BLUETOOTH ou un four à micro-ondes, se trouve à proximité, éloignez-vous de cet appareil

Impossible d'utiliser l'appareil. (la connexion est coupée.)

- Réinitialisez l'appareil. Les informations de pairing ne sont pas supprimées par cette opération. Insérez une petite pointe, etc. à angle droit dans l'orifice et poussez jusqu'au dé clic.

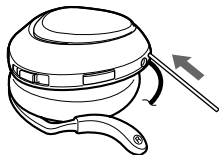

Pendant l'écoute de musique

Pas de son

- Vérifiez que cet appareil ainsi que le périphérique BLUETOOTH sont sous tension.
- Vérifiez que cet appareil ainsi que le périphérique BLUETOOTH établissent la connexion BLUETOOTH, A2DP (Advanced Audio Distribution Profile).

- ➔ Vérifiez que le périphérique BLUETOOTH lit les fichiers de musique.
- ➔ Vérifiez que le volume de l'appareil n'est pas trop faible.
- ➔ Vérifiez que le volume du périphérique BLUETOOTH n'est pas trop faible s'il possède une touche de contrôle du volume.
- ➔ Recommencez le pairage de cet appareil et du périphérique BLUETOOTH.

Niveau sonore faible

- ➔ Augmentez le volume de l'appareil.
- ➔ Augmentez le volume du périphérique BLUETOOTH s'il possède une touche de contrôle du volume.

Faible qualité sonore

- ➔ Réglez la connexion BLUETOOTH sur A2DP (Advanced Audio Distribution Profile) lorsque HSP (Headset Profile) est sélectionné.

Pendant les appels

Impossible d'entendre la voix de l'interlocuteur.

- ➔ Vérifiez que cet appareil ainsi que le téléphone portable BLUETOOTH source sont sous tension.
- ➔ Vérifiez le raccordement entre cet appareil et le téléphone portable BLUETOOTH.
- ➔ Vérifiez que la sortie du téléphone portable BLUETOOTH est réglée pour cet appareil.
- ➔ Vérifiez que le volume de l'appareil n'est pas trop faible.
- ➔ Vérifiez que le volume du téléphone portable BLUETOOTH n'est pas trop faible s'il possède une touche de contrôle du volume.
- ➔ Si vous écoutez des fichiers de musique à l'aide de cet appareil, appuyez sur la touche multifonctions et parlez.

Son faible des interlocuteurs

- ➔ Augmentez le volume de l'appareil.
- ➔ Augmentez le volume du téléphone portable BLUETOOTH s'il possède une touche de contrôle du volume.

Initialisation de l'appareil

Vous pouvez réinitialiser cet appareil à ses réglages par défaut (par exemple le réglage du volume) et supprimer toutes les informations de pairage.

1 Lorsque l'appareil est sous tension, maintenez la touche POWER enfoncée pendant environ 3 secondes pour le mettre hors tension.

2 Maintenez les touches POWER et multifonctions enfoncées pendant 7 secondes environ.

Le témoin (bleu) et le témoin (rouge) clignotent quatre fois en même temps, puis l'appareil est réinitialisé aux réglages par défaut. Toutes les informations de pairage sont supprimées.

Spécifications

Généralités

Système de communication

Spécifications BLUETOOTH version 2.0

Sortie

Spécifications BLUETOOTH Power Class 2

Portée maximale des communications

Environ 10 m (30 pi) en ligne directe *1

Bande de fréquences

Bande 2,4 GHz (2,4000 GHz – 2,4835 GHz)

Méthode de modulation

FHSS

Profils BLUETOOTH compatibles*2

A2DP (Advanced Audio Distribution Profile)
AVRCP (Audio Video Remote Control Profile)
HSP (Headset Profile)
HFP (Hands-free Profile)

Codecs pris en charge*3

SBC*4, MP3

Accessoire fourni

Adaptateur secteur (1)

*1 La portée réelle varie en fonction de nombreux facteurs tels que la présence d'obstacles entre les périphériques, les champs magnétiques autour des fours à micro-ondes, l'électricité statique, la sensibilité de la réception, les performances de l'antenne, le système d'exploitation, les applications logicielles, etc.

*2 Les profils standard BLUETOOTH sont destinés à la communication BLUETOOTH entre périphériques.

*3 Codec : format de conversion et compression du signal audio

*4 Codec bande secondaire

Casque

Source d'alimentation

3,7 V CC : pile rechargeable intégrée au lithium-ion.

Masse

Environ 60 g (2,12 on)

Consommation électrique nominale

1,5 W

Récepteur

Type

Ouvert, dynamique

Oreillettes

30 mm, en forme de dome

Plage de fréquences de reproduction

20 – 20 000 Hz

Microphone

Type

Microphone condensateur à électret omnidirectionnel

Plage de fréquences efficace

100 – 4 000 Hz

La conception et les spécifications sont sujettes à modification sans préavis.

ACHTUNG

Um die Gefahr eines Brands oder elektrischen Schlags zu reduzieren, darf dieses Gerät weder Regen noch Feuchtigkeit ausgesetzt werden.

Um einen elektrischen Schlag zu vermeiden, öffnen Sie das Gehäuse nicht. Überlassen Sie Wartungsarbeiten stets nur qualifiziertem Fachpersonal.

Stellen Sie das Gerät nicht in einem geschlossenen Bücherregal, einem Einbauschränk u. ä. auf, wo eine ausreichende Belüftung nicht gegeben ist.

Um die Brandgefahr zu reduzieren, decken Sie die Ventilationsöffnungen des Gerätes nicht mit Zeitungen, Tischdecken, Vorhängen usw. ab. Stellen Sie auch keine brennenden Kerzen auf das Gerät.

Um die Brand- oder Stromschlaggefahr zu reduzieren, stellen Sie keine mit Flüssigkeiten gefüllten Gegenstände, wie z.B. Vasen, auf das Gerät.

Schließen Sie das Netzteil an eine leicht zugängliche Netzsteckdose an. Sollten an dem Netzteil irgendwelche Störungen auftreten, lösen Sie es sofort von der Netzsteckdose.



Hiermit erklärt Sony Corp., dass sich dieses Gerät in Übereinstimmung mit den grundlegenden Anforderungen und den anderen relevanten Vorschriften der Richtlinie 1999/5/EG befindet. Weitere Informationen erhältlich unter: <http://www.compliance.sony.de/>

Der Bluetooth-Schriftzug und die Bluetooth-Logos sind Eigentum von Bluetooth SIG, Inc., und ihre Verwendung durch die Sony Corporation erfolgt in Lizenz.

Andere Markenzeichen und Produktnamen sind Eigentum der jeweiligen Rechteinhaber.

MPEG Layer-3-Audiocodierttechnologie und Patente lizenziert von Fraunhofer IIS und Thomson.



Entsorgung von gebrauchten elektrischen und elektronischen Geräten (anzuwenden in den Ländern der Europäischen Union und anderen europäischen Ländern mit einem separaten Sammelsystem für diese Geräte)

Das Symbol auf dem Produkt oder seiner Verpackung weist darauf hin, dass dieses Produkt nicht als normaler Haushaltsabfall zu behandeln ist, sondern an einer Annahmestelle für das Recycling von elektrischen und elektronischen Geräten abgegeben werden muss. Durch Ihren Beitrag zum korrekten Entsorgen dieses Produkts schützen Sie die Umwelt und die Gesundheit Ihrer Mitmenschen. Umwelt und Gesundheit werden durch falsches Entsorgen gefährdet. Materialrecycling hilft, den Verbrauch von Rohstoffen zu verringern. Weitere Informationen über das Recycling dieses Produkts erhalten Sie von Ihrer Gemeinde, den kommunalen Entsorgungsbetrieben oder dem Geschäft, in dem Sie das Produkt gekauft haben.

Für Anwender in Deutschland

Entsorgungshinweis: Bitte werfen Sie nur entladene Batterien in die Sammelboxen beim Handel oder den Kommunen. Entladen sind Batterien in der Regel dann, wenn das Gerät abschaltet und „Batterie leer“ signalisiert oder nach längerer Gebrauchsdauer der Batterien nicht mehr einwandfrei funktioniert. Um sicherzugehen, kleben Sie die Batteriepole z.B. mit einem Klebestreifen ab oder geben Sie die Batterien einzeln in einen Plastikbeutel.

Inhalt

Willkommen!	4
BLUETOOTH-Funktionen in 3 Schritten	5
Lage und Funktion der Teile	6
Laden des Geräts	7
Pairing	9
Was ist das Pairing?	9
Die für das Pairing erforderlichen Schritte	9
Aufsetzen des Headsets	11
Anzeigen bei der BLUETOOTH- Funktion	12
Wiedergeben von Musik	13
Steuern eines Audiogeräts – AVRCP	14
Telefonieren	16
Steuern eines BLUETOOTH- Mobiltelefons – HFP, HSP	18
Telefonieren während der Musikwiedergabe ...	19
Entsorgen des Geräts	20
Sicherheitsmaßnahmen ...	21
Was ist die BLUETOOTH- Technologie?	23
Störungsbehebung	24
Initialisieren des Geräts	25
Technische Daten	26

DE

Willkommen!

Danke, dass Sie sich für dieses Stereo-Funk-Headset von Sony entschieden haben. Dieses Gerät arbeitet mit BLUETOOTH™-Funktechnologie.

- Sie können Musik von BLUETOOTH-Geräten wiedergeben lassen, die Musik übertragen können.
- Sie können Ihr BLUETOOTH-Mobiltelefon in eine Tasche stecken und freihändig damit telefonieren.
- Sie können mit dem Headset die grundlegenden Funktionen (Wiedergabe, Pause, Stopp usw.) eines BLUETOOTH-Audiogeräts steuern.
- Sie können das Gerät mit dem mitgelieferten Netzteil laden.
- Das Kabel des Geräts lässt sich mit einem Tastendruck zur Aufbewahrung einziehen.

Einzelheiten zur BLUETOOTH-Technologie finden Sie auf Seite 23.

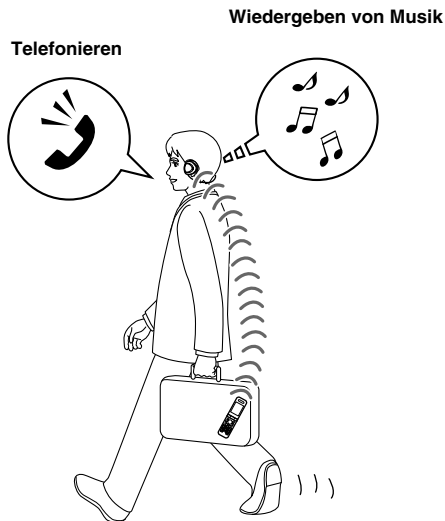

BLUETOOTH-Funktionen in 3 Schritten

Pairing

Zunächst müssen Sie ein BLUETOOTH-Gerät (Mobiltelefon usw.) und dieses Gerät füreinander registrieren („Pairing“). Ist das Pairing einmal erfolgt, braucht es nicht erneut ausgeführt zu werden.

BLUETOOTH-
Mobiltelefon usw.



Stereo-Funk-
Headset

Pairing

→ Seite 9

Wiedergeben von Musik

BLUETOOTH-Verbindung

Stellen Sie über das BLUETOOTH-Gerät eine BLUETOOTH-Verbindung her.

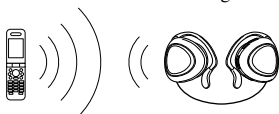

Verbindung

A2DP

AVRCP

→ Seite 13

Telefonieren

BLUETOOTH-Verbindung

Wenn das Gerät eingeschaltet wird, stellt es automatisch eine BLUETOOTH-Verbindung zum erkannten Mobiltelefon her.



Verbindung

HFP

HSP

→ Seite 16

Wiedergeben von Musik

Sie können Musik hören, die auf dem BLUETOOTH-Gerät abgespielt wird.

Über dieses Gerät können Sie Funktionen wie Wiedergabe, Stopp und Pause steuern.



Musik

→ Seite 13 - 15

Telefonieren

Mit diesem Gerät können Sie einen Anruf tätigen und entgegennehmen.

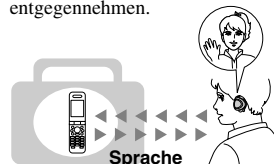

Sprache

→ Seite 17 - 19

Lage und Funktion der Teile

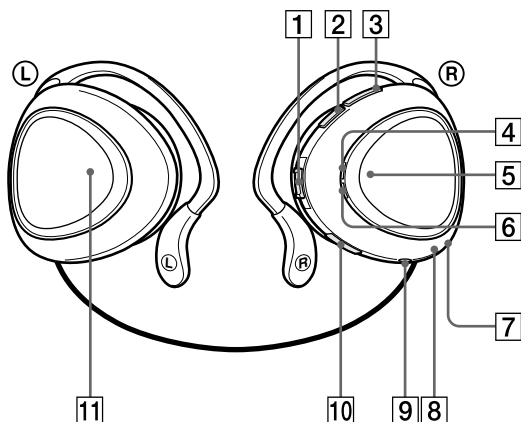

1 Jog-Schalter
Dient bei der Wiedergabe von Musik zum Steuern verschiedener Funktionen.

2 Taste VOLUME -

3 Taste VOLUME +

4 Anzeige (blau)
Gibt den Kommunikationsstatus des Geräts an.

5 Multifunktionstaste
Dient beim Telefonieren zum Steuern verschiedener Funktionen.

6 Anzeige (rot)
Gibt den Status der Stromversorgung für dieses Gerät an.

7 Mikrofon

8 Taste RESET

9 Buchse DC IN 3 V

10 Taste POWER

11 Taste AUTO WIND
Zieht das Kabel des Geräts ein.

Laden des Geräts

Das Gerät enthält einen Lithium-Ionen-Akku, der vor dem ersten Gebrauch aufgeladen werden muss.

1 Schließen Sie das mitgelieferte Netzteil an die Buchse DC IN 3 V am Gerät an.

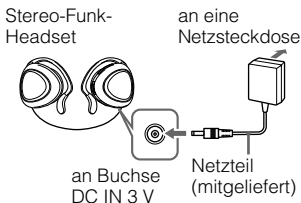

Wenn das Netzteil an eine Netzsteckdose angeschlossen wird, beginnt der Ladevorgang.

Tipp

Wenn das Netzteil bei eingeschaltetem Gerät an eine Netzsteckdose angeschlossen wird, schaltet sich das Gerät automatisch aus.

2 Vergewissern Sie sich, dass die Anzeige (rot) während des Ladens leuchtet.



Das Laden dauert etwa 3 Stunden* und die Anzeige (rot) erlischt danach automatisch.

* Erforderliche Dauer zum Laden eines leeren Akkus.

Vorsicht

Wenn beim Laden dieses Geräts ein Problem auftritt, schaltet sich die Anzeige (rot) möglicherweise aus, auch wenn der Ladevorgang noch nicht abgeschlossen ist. Überprüfen Sie folgende mögliche Ursachen:

- Die Umgebungstemperatur liegt nicht zwischen 0 °C und 40 °C.
- Am Akku liegt ein Fehler vor.

Laden Sie den Akku in diesem Fall erneut innerhalb des oben angegebenen Temperaturbereichs. Sollte die Störung bestehen bleiben, wenden Sie sich an Ihren Sony-Händler.

Fortsetzung 7

Hinweise

- Wenn der Akku längere Zeit nicht verwendet wird, kann er sich rasch entladen. Nach einigen Ladevorgängen verlängert sich die Betriebsdauer des Akkus allerdings wieder.
- Wenn die Betriebsdauer des integrierten Akkus nur noch etwa halb so lang wie normal ist, muss der Akku ausgetauscht werden. Wenden Sie sich zum Austauschen des Akkus an den nächsten Sony-Händler.
- Setzen Sie das Gerät keinen extremen Temperaturen, direktem Sonnenlicht, Feuchtigkeit, Sand, Staub oder mechanischen Erschütterungen aus. Lassen Sie es nie in einem in der Sonne geparkten Auto liegen.
- Verwenden Sie ausschließlich das mitgelieferte Netzteil. Benutzen Sie kein anderes Netzteil.

Betriebsdauer*

Status	Ungefähre Betriebsdauer
Kommunikation (einschließlich Musikwiedergabedauer)	max. 11 Stunden
Bereitschaft	max. 100 Stunden

* Die oben angegebene Dauer variiert je nach Umgebungstemperatur und anderen Betriebsbedingungen.

Überprüfen der Akkurestladung

Wenn Sie bei eingeschaltetem Gerät die Taste POWER drücken, blinkt die Anzeige (rot). Die Akkurestladung können Sie daran erkennen, wie oft die Anzeige (rot) blinkt.

Anzeige (rot)	Status
3-mal	Voller Akku
2-mal	Halb erschöpfter Akku
1-mal	Schwacher Akku (Laden erforderlich)

Hinweis

Sie können die Akkurestladung nicht unmittelbar nach dem Einschalten des Geräts oder während des Pairings überprüfen.

Wenn der Akku beinahe erschöpft ist

Die Anzeige (rot) blinkt automatisch langsam.

Wenn der Akku ganz erschöpft ist, ist ein Signalton zu hören und das Gerät schaltet sich automatisch aus.

Pairing

Was ist das Pairing?

Bei BLUETOOTH-Geräten muss zunächst ein Pairing (eine „Paarbildung“) erfolgen.

Ist das Pairing zwischen den BLUETOOTH-Geräten einmal erfolgt, braucht es nicht erneut ausgeführt zu werden, außer in folgenden Fällen:

- Pairing-Informationen werden bei Reparaturen usw. gelöscht.
- Bei diesem Gerät hat ein Pairing mit 9 oder mehr Geräten stattgefunden.

Bei diesem Gerät ist ein Pairing mit bis zu 8 Geräten möglich. Wenn nach 8 Geräten das Pairing mit einem weiteren Gerät erfolgt, wird das Gerät, bei dem die letzte Verbindung unter den 8 Geräten am längsten zurückliegt, durch das neue Gerät ersetzt.

- Wenn die Erkennung des Geräts an dem Gerät gelöscht wurde, zu dem eine Verbindung hergestellt werden soll.
- Das Gerät wird initialisiert. Dabei werden alle Pairing-Informationen gelöscht.

Die für das Pairing erforderlichen Schritte

- 1 Platzieren Sie das anzubindende Gerät maximal 1 m von diesem Gerät entfernt.**
- 2 Halten Sie bei ausgeschaltetem Gerät die Taste POWER mindestens 7 Sekunden gedrückt, um in den Bereitschaftsmodus für das Pairing zu schalten.**

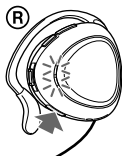

Hinweise

- Nach etwa 3 Sekunden schaltet sich das Gerät ein und die Anzeige (blau) und die Anzeige (rot) blinken beide zweimal. Halten Sie die Taste gedrückt, bis beide Anzeigen anfangen zu blinken, und lassen Sie dann die Taste los. Dieses Gerät wechselt in den Pairing-Modus.
- Wenn das Pairing nicht innerhalb von 5 Minuten ausgeführt werden kann, wird der Pairing-Modus deaktiviert und dieses Gerät schaltet sich aus. Fangen Sie in diesem Fall nochmals mit Schritt 1 an.

Fortsetzung 9

3 Führen Sie den Pairing-Prozess bei dem anzubindenden Gerät durch, so dass es dieses Gerät erkennt.

Die Liste der erkannten Geräte erscheint im Display des anzubindenden Geräts. Dieses Gerät wird als „DR-BT30Q“ angezeigt.

Wird „DR-BT30Q“ nicht angezeigt, fangen Sie nochmals mit Schritt **1** an.

4 Wählen Sie „DR-BT30Q“ im Display des anzubindenden Geräts.

5 Wenn Sie im Display des anzubindenden Geräts zur Eingabe eines Passworts* aufgefordert werden, geben Sie „0000“ ein.

Das Pairing ist abgeschlossen, wenn die Anzeige (blau) langsam blinkt. Bei einigen BLUETOOTH-Geräten erscheint eine Meldung im Sinne von „Pairing abgeschlossen“ im Display.

* Das Passwort wird manchmal auch „Kennwort“, „PIN-Code“, „PIN-Nummer“ oder „Passcode“ genannt.

6 Starten Sie am BLUETOOTH-Gerät das Herstellen der BLUETOOTH-Verbindung.

Das Gerät wird in diesem Gerät als das zuletzt verbundene Gerät gespeichert. Wenn das Pairing abgeschlossen ist, wird bei manchen BLUETOOTH-Geräten automatisch eine Verbindung zu diesem Gerät hergestellt.

Beim Pairing mit einem BLUETOOTH-Gerät ohne Display oder ohne Anzeige der Liste der erkannten Geräte

Sie können das Pairing mit dem Gerät durchführen, indem Sie dieses Gerät und das anzubindende Gerät in den Pairing-Modus schalten. Einzelheiten schlagen Sie bitte in der Bedienungsanleitung zu dem anzubindenden Gerät nach.

Tipps

- Wenn Sie das Pairing mit weiteren BLUETOOTH-Geräten ausführen wollen, gehen Sie bei jedem Gerät wie in Schritt **1** bis **5** erläutert vor.
- Informationen zum Löschen aller Pairing-Informationen finden Sie unter „Initialisieren des Geräts“ (Seite 25).

Aufsetzen des Headsets

1 Ziehen Sie das Kabel heraus.

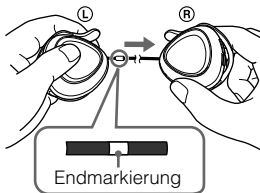

Hinweis

Ziehen Sie das Kabel nicht mit Gewalt weiter als bis zur Endmarkierung heraus.

2 Legen Sie den oberen Teil um die Oberseite des linken Ohrs und vergewissern Sie sich, dass das Gerät am hinteren Teil des Ohrs gut anliegt.

Setzen Sie die Muschel mit der Markierung **R** auf das rechte, die mit der Markierung **L** auf das linke Ohr.



Einziehen des Kabels

Nehmen Sie die Muscheln von den Ohren, halten Sie das Kabel und drücken Sie zum Einziehen des Kabels wie mit dem Pfeil in der Abbildung dargestellt die Taste AUTO WIND. Dabei verringert sich der Abstand zwischen den Muscheln.

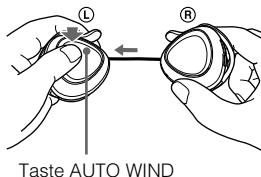

Hinweis

Wenn das Kabel mittendrin stoppt, ziehen Sie es etwa 50 cm weit heraus und drücken erneut die Taste AUTO WIND.

Anzeigen bei der BLUETOOTH-Funktion

B : Anzeige (blau)

R : Anzeige (rot)

	Status	Art des Blinkens
Pairing	Suchen	B ● - ● - ● - ● - ● - ● - ● - ● - ● - ...
		R ● - ● - ● - ● - ● - ● - ● - ● - ● - ...
Verbindung	Verbindung möglich	B ● - - - ● - - - ● - - - ● - - - ● - - - ● - - - ● - - - ● - - - ...
	Verbindungsaufbau	B ● - - - ● - - - ● - - - ● - - - ● - - - ● - - - ● - - - ● - - - ... R ● - - - ● - - - ● - - - ● - - - ● - - - ● - - - ● - - - ● - - - ...
Verbunden	HFP/HSP oder A2DP (Bereitschaft für Audiosignalempfang)	B ● - - - - - - - - - - - - - - ● - - - - - - - - - - - - - - ... R -
	HFP/HSP und A2DP (Bereitschaft für Audiosignalempfang)	B ● - ● - - - - - - - - - - - - - - ● - ● - - - - - - - - - - - - - - ... R -
Musik	Wiedergabe	B ● ● - - - - - - - - - - - - - - ● ● - - - - - - - - - - - - - - ... R -
	Wiedergabe während Bereitschaft für Telefonanruf	B ● ● ● - - - - - - - - - - - - - - ● ● ● - - - - - - - - - - - - - - ... R -
Telefon	Eingehender Anruf	B ● ● ● ● ● ● ● ... R -
	Telefonieren	B ● ● - - - - - - - - - - - - - - ● ● - - - - - - - - - - - - - - ... R -
	Telefonieren während der Musikwiedergabe	B ● ● ● - - - - - - - - - - - - - - ● ● ● - - - - - - - - - - - - - - ... R -

Wiedergeben von Musik

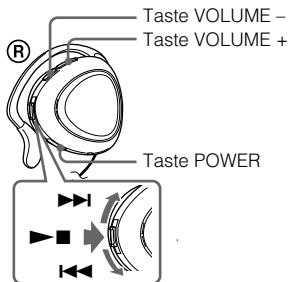

Überprüfen Sie zunächst Folgendes.

- Das BLUETOOTH-Gerät muss eingeschaltet sein.
- Das Pairing zwischen diesem Gerät und dem BLUETOOTH-Gerät muss abgeschlossen sein.
- Das BLUETOOTH-Gerät muss die Funktion zum Übertragen von Musik unterstützen (Profil: A2DP).

1 Halten Sie die Taste POWER bei ausgeschaltetem Gerät etwa 3 Sekunden lang gedrückt.

Die Anzeige (blau) und die Anzeige (rot) blinken beide zweimal und dann schaltet sich das Gerät ein.

Hinweis

Halten Sie die Taste POWER nicht länger als 7 Sekunden gedrückt. Andernfalls wechselt dieses Gerät in den Pairing-Modus.

2 Stellen Sie von einem BLUETOOTH-Gerät aus eine BLUETOOTH-Verbindung (A2DP) zu diesem Gerät her.

Schlagen Sie in der mit dem BLUETOOTH-Gerät gelieferten Bedienungsanleitung nach, wie Sie es bedienen müssen.

3 Starten Sie das Abspielen am BLUETOOTH-Gerät.

Tip

Mit dem Jog-Schalter an diesem Gerät kann die BLUETOOTH-Verbindung mit A2DP (Advanced Audio Distribution Profile) auch von diesem Gerät zum anderen BLUETOOTH-Gerät hergestellt werden, es sei denn, Sie telefonieren mit diesem Gerät.

Hinweis

Wenn Sie mit HSP (Headset Profile)* eine Verbindung zu einem BLUETOOTH-Gerät herstellen und Musik wiedergeben, ist die Tonqualität nicht sehr gut. Eine bessere Tonqualität erzielen Sie, indem Sie am BLUETOOTH-Gerät die BLUETOOTH-Verbindung auf A2DP* einstellen.

* Einzelheiten zu Profilen finden Sie auf Seite 23.

So stellen Sie die Lautstärke ein

Drücken Sie während der Musikwiedergabe die Taste VOLUME + oder –.

Tipps

- Wenn der Ton zu leise ist, erhöhen Sie die Lautstärke an dem Gerät, das mit diesem Gerät verbunden ist. Nun ist der Ton besser zu hören.
- Die Lautstärkepegel für Telefongespräche und für die Musikwiedergabe können unabhängig voneinander eingestellt werden.

So beenden Sie die Funktion

1 Trennen Sie die BLUETOOTH-Verbindung am anderen BLUETOOTH-Gerät.

2 Halten Sie die Taste POWER etwa 3 Sekunden lang gedrückt.

Die Anzeige (blau) und die Anzeige (rot) leuchten beide und das Gerät schaltet sich aus.

Tipp

Bei manchen BLUETOOTH-Geräten wird die BLUETOOTH-Verbindung automatisch getrennt, wenn die Musikwiedergabe endet.

Steuern eines Audiogeräts – AVRCP

Wenn das mit diesem Gerät verbundene BLUETOOTH-Audiogerät AVRCP (Audio Video Remote Control Profile) unterstützt, können Sie es mit den Tasten an diesem Gerät steuern. Schlagen Sie in der mit dem verbundenen Gerät gelieferten Bedienungsanleitung nach, wie Sie es bedienen müssen.

Hinweis

Die Steuerung eines verbundenen BLUETOOTH-Geräts durch dieses Gerät hängt von den jeweiligen Gerätespezifikationen ab.

Status: Im Stopp- oder Pausemodus

	Taste	
	einmal drücken	gedrückt halten
▶■	①	②
⏮/⏭	③	④

- ① Starten der Wiedergabe*1
- ② Stopp
- ③ Weiter zum Nächsten/Zurück zum Vorherigen
- ④ Vorlauf/Rücklauf

Status: Im Wiedergabemodus

	Taste	
	einmal drücken	gedrückt halten
▶■	⑤	⑥
⏮/⏭	⑦	⑧

- ⑤ Pause*1
- ⑥ Stopp
- ⑦ Weiter zum Nächsten/Zurück zum Vorherigen
- ⑧ Vorlauf/Rücklauf*2

*1 Bei manchen BLUETOOTH-Geräten muss die Taste zweimal gedrückt werden.

*2 Diese Funktion steht bei manchen BLUETOOTH-Geräten nicht zur Verfügung.

Hinweis

Sie können die Lautstärke des BLUETOOTH-Geräts nicht mit den Lautstärketasten an diesem Gerät einstellen.

Telefonieren

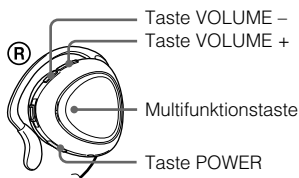

Überprüfen Sie zunächst Folgendes.

- Die BLUETOOTH-Funktion am Mobiltelefon muss aktiviert sein.
- Das Pairing zwischen diesem Gerät und dem BLUETOOTH-Mobiltelefon muss abgeschlossen sein.

1 Halten Sie die Taste POWER bei ausgeschaltetem Gerät etwa 3 Sekunden lang gedrückt.

Die Anzeige (blau) und die Anzeige (rot) blinken beide zweimal und das Gerät schaltet sich ein. Dann stellt dieses Gerät automatisch eine Verbindung zum letzten verwendeten BLUETOOTH-Mobiltelefon her.

Hinweis

Halten Sie die Taste POWER nicht länger als 7 Sekunden gedrückt. Andernfalls wechselt dieses Gerät in den Pairing-Modus.

Tipp

Dieses Gerät hört nach 1 Minute auf zu versuchen, eine Verbindung zum BLUETOOTH-Mobiltelefon herzustellen. Drücken Sie in diesem Fall die Multifunktionstaste, wenn Sie es erneut versuchen wollen.

Wenn Sie mit diesem Gerät eine Verbindung zu einem anderen BLUETOOTH-Mobiltelefon als beim letzten Mal herstellen wollen, gehen Sie wie unter „Wenn dieses Gerät nicht automatisch eine Verbindung zu einem BLUETOOTH-Mobiltelefon herstellt“ erläutert vor.

Wenn dieses Gerät nicht automatisch eine Verbindung zu einem BLUETOOTH-Mobiltelefon herstellt

1 Stellen Sie vom BLUETOOTH-Mobiltelefon eine BLUETOOTH-Verbindung (HFP oder HSP) mit diesem Gerät her.

Einzelheiten dazu schlagen Sie in der mit dem BLUETOOTH-Mobiltelefon gelieferten Bedienungsanleitung nach. Die Liste der erkannten Geräte erscheint im Display des BLUETOOTH-Mobiltelefons. Dieses Gerät wird als „DR-BT30Q“ angezeigt. Wenn das verwendete BLUETOOTH-Mobiltelefon HFP (Hands-free Profile) und HSP (Headset Profile)* unterstützt, stellen Sie HFP ein.

* Einzelheiten zu Profilen finden Sie auf Seite 23.

Hinweis

Wenn Sie bei einer Verbindung zu einem BLUETOOTH-Mobiltelefon die Musikwiedergabe an diesem Gerät steuern wollen, stellen Sie die BLUETOOTH-Verbindung vom BLUETOOTH-Mobiltelefon aus her. Sie können dazu nicht die Multifunktionstaste verwenden.

So tätigen Sie einen Anruf

1 Wenn Sie einen Anruf tätigen wollen, verwenden Sie die Tasten am Mobiltelefon.

Wenn über dieses Gerät kein Ton zu hören ist, drücken Sie die Multifunktionstaste.

Tip

Je nach dem BLUETOOTH-Mobiltelefon haben Sie folgende Möglichkeiten, einen Anruf zu tätigen. Einzelheiten dazu schlagen Sie in der mit dem Mobiltelefon gelieferten Bedienungsanleitung nach.

- Wenn keine Kommunikation erfolgt, können Sie mit der Multifunktionstaste einen Anruf mit der Sprachwahlfunktion tätigen.
- Sie können eine bestimmte Nummer anrufen, indem Sie die Multifunktionstaste etwa 2 Sekunden lang drücken.

So nehmen Sie einen Anruf entgegen

Wenn das Telefon klingelt, ist das Rufzeichen über das Gerät zu hören.

1 Drücken Sie die Multifunktionstaste am Gerät.

Das Rufzeichen hängt von folgenden Einstellungen ab und variiert je nach Mobiltelefon:

- am Gerät eingestelltes Rufzeichen
- am Mobiltelefon eingestelltes Rufzeichen
- am Mobiltelefon speziell für BLUETOOTH-Verbindungen eingestelltes Rufzeichen

Hinweis

Wenn Sie die Anruftaste am BLUETOOTH-Mobiltelefon gedrückt haben, hat bei manchen BLUETOOTH-Mobiltelefonen das Telefonieren mit dem Mobiltelefon selbst Priorität. In diesem Fall schalten Sie auf das Telefonieren mit diesem Gerät um, indem Sie die Multifunktionstaste etwa 2 Sekunden lang gedrückt halten oder das BLUETOOTH-Mobiltelefon entsprechend bedienen. Einzelheiten dazu schlagen Sie in der mit dem BLUETOOTH-Mobiltelefon gelieferten Bedienungsanleitung nach.

So stellen Sie die Lautstärke ein

Drücken Sie die Taste VOLUME + oder –.

Tipps

- Sie können die Lautstärke nur während einer Kommunikation einstellen.
- Die Lautstärkepegel für Telefongespräche und für die Musikwiedergabe können unabhängig voneinander eingestellt werden.

So beenden Sie einen Anruf

Sie können einen Anruf mit der multifunktionstaste am Gerät beenden.

So beenden Sie die Funktion

1 Beenden Sie die BLUETOOTH-Verbindung über das BLUETOOTH-Mobiltelefon.

2 Halten Sie die Taste POWER zum Ausschalten des Geräts etwa 3 Sekunden lang gedrückt.

Die Anzeige (blau) und die Anzeige (rot) leuchten beide und das Gerät schaltet sich aus.

Steuern eines BLUETOOTH-Mobiltelefons – HFP, HSP

Die Funktionen der Tasten an diesem Gerät hängen vom Mobiltelefon ab. Für BLUETOOTH-Mobiltelefone wird das Profil HFP (Hands-free Profile) oder HSP (Headset Profile) verwendet. Schlagen Sie in der Bedienungsanleitung zum BLUETOOTH-Mobiltelefon nach, welche BLUETOOTH-Profile unterstützt werden und wie Sie das Mobiltelefon bedienen müssen.

HFP (Hands-free Profile)

Status	Multifunktionstaste	
	Kurzes Drücken	Langes Drücken
Bereitschaft	Sprachwahl starten	Wahlwiederholung der letzten Nummer
Sprachwahl aktiv	Sprachwahl abbrechen	–
Abgehender Anruf	Abgehenden Anruf beenden	–
Eingehender Anruf	Annehmen	Zurückweisen
Während des Anrufs	Anruf beenden	Aktives Gerät wechseln

HSP (Headset Profile)

Status	Multifunktionstaste	
	Kurzes Drücken	Langes Drücken
Bereitschaft	–	Wählen* ¹
Abgehender Anruf	Abgehenden Anruf beenden* ¹	Abgehenden Anruf beenden oder zum Headset als aktivem Gerät wechseln* ²
Eingehender Anruf	Annehmen	–
Während des Anrufs	Anruf beenden* ³	Zum Headset als aktivem Gerät wechseln

*¹ Je nach BLUETOOTH-Mobiltelefon werden möglicherweise nicht alle Funktionen unterstützt.

*² Kann je nach BLUETOOTH-Mobiltelefon variieren.

*³ Beim Telefonieren mit dem BLUETOOTH-Mobiltelefon werden möglicherweise nicht alle Funktionen unterstützt.

Telefonieren während der Musikwiedergabe

Wenn am Mobiltelefon die BLUETOOTH-Verbindung aktiv ist, können Sie das Gerät selbst während der Musikwiedergabe auf Telefonieren umschalten. Lesen Sie zunächst unter „Telefonieren“ (Seite 16) die Bedienschritte nach.

So telefonieren Sie während der Musikwiedergabe

- 1 Drücken Sie während der Musikwiedergabe die Multifunktionstaste (Seite 16) oder bedienen Sie das BLUETOOTH-Mobiltelefon, um einen Anruf zu tätigen.**

Wenn über dieses Gerät kein Ton zu hören ist, halten Sie die Multifunktionstaste etwa 2 Sekunden lang gedrückt.

So nehmen Sie einen Anruf während der Musikwiedergabe entgegen

Anstelle von Musik wird über das Gerät automatisch ein Rufzeichen ausgegeben.

- 1 Drücken Sie die Multifunktionstaste und fangen Sie an zu sprechen.**

Drücken Sie nach Beendigung des Anrufs die Multifunktionstaste erneut. Dieses Gerät wechselt wieder zur Musikwiedergabe.

Wenn nicht automatisch von der Musikwiedergabe zum Rufzeichen gewechselt wird

- 1 Stoppen Sie die Musikwiedergabe.**
- 2 Drücken Sie beim Ertönen des Rufzeichens die Multifunktionstaste und fangen Sie an zu sprechen.**

Entsorgen des Geräts

Zum Schutz der Umwelt entfernen Sie bitte unbedingt den integrierten Akku aus dem Gerät, bevor Sie es entsorgen. Sorgen Sie für eine ordnungsgemäße Entsorgung des Akkus.

- 1 Entfernen Sie die Schraube an der rechten Muschel mit einem Kreuzschlitzschraubenzieher.**

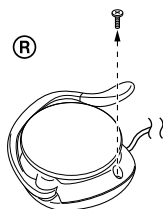

- 2 Fassen Sie die Muschel so, dass Ihr Finger nicht die Taste POWER berührt, und lösen Sie die Klammern, um die Abdeckung abzunehmen.**

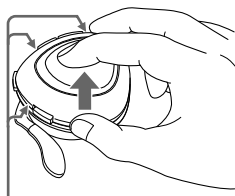

Klammern (in der Muschel)

Wenn die Öffnung nicht groß genug ist, lösen Sie die Klammern mithilfe eines Flachsraubenziehers.

- 3 Lösen Sie die Klammern an beiden Seiten des Jog-Schalters, um die Platine zu entfernen, und heben Sie die Platine am Jog-Schalter an.**

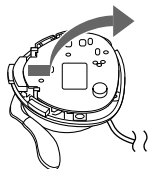

Hinweis

Achten Sie beim Anheben der Platine darauf, keine Leitungen zu durchtrennen.

- 4 Lösen Sie den Akkuanschluss und ziehen Sie die Lasche hoch, um den Akku zu entfernen.**

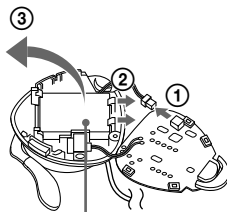

Akku

Sicherheitsmaßnahmen

Informationen zur BLUETOOTH-Kommunikation

- Die Reichweite der BLUETOOTH-Funktechnologie beträgt ca. 10 m. Die maximale Kommunikationsreichweite kann je nach Hindernissen (Personen, Metall, Wände usw.) oder elektromagnetischer Umgebung variieren.
- Die Antenne ist bei diesem Gerät in die Muschel für das rechte Ohr integriert. Der Empfang bei der BLUETOOTH-Kommunikation lässt sich verbessern, indem Sie ein mit diesem Gerät verbundenes BLUETOOTH-Gerät rechts tragen.
- Die folgenden Bedingungen können die Empfindlichkeit der BLUETOOTH-Kommunikation beeinträchtigen.
 - Zwischen diesem Gerät und dem BLUETOOTH-Gerät befindet sich ein Hindernis, wie z. B. Personen, Metall oder eine Wand.
 - Ein Gerät mit 2,4-GHz-Frequenz, wie z. B. ein WLAN-Gerät, ein schnurloses Telefon oder ein Mikrowellenherd, wird in der Nähe dieses Geräts verwendet.
- Da BLUETOOTH-Geräte und WLAN (IEEE802.11b/g) mit derselben Frequenz arbeiten, kann es zu Interferenzen im Mikrowellenbereich kommen. Daher kann sich die Kommunikationsgeschwindigkeit verringern oder Rauschen und Störungen usw. können auftreten, wenn dieses Gerät in der Nähe eines WLAN-Geräts verwendet wird. Gehen Sie in einem solchen Fall folgendermaßen vor:
 - Verwenden Sie dieses Gerät in einem Abstand von mindestens 10 m vom WLAN-Gerät.
- Wenn dieses Gerät innerhalb von 10 m Entfernung von einem WLAN-Gerät verwendet wird, schalten Sie das WLAN-Gerät aus.
- Stellen Sie dieses Gerät und das BLUETOOTH-Gerät möglichst nahe beieinander auf.
- Von einem BLUETOOTH-Gerät ausgehende Mikrowellen können den Betrieb von medizinischen Geräten beeinflussen. Schalten Sie dieses Gerät und andere BLUETOOTH-Geräte an folgenden Orten aus. Andernfalls besteht Unfallgefahr.
 - An Orten mit entzündlichen Gasen, in einem Krankenhaus, Zug, Flugzeug oder an einer Tankstelle
 - In der Nähe von automatischen Türen oder Feuermeldern
- Dieses Gerät unterstützt dem BLUETOOTH-Standard entsprechende Sicherheitsfunktionen, um die Verbindungssicherheit bei BLUETOOTH-Funkverbindungen zu gewährleisten. Je nach Einstellung bieten diese jedoch möglicherweise keinen ausreichenden Schutz. Seien Sie bei der Kommunikation mit BLUETOOTH-Funktechnologie also vorsichtig.
- Für Sicherheitslücken bei der Übertragung von Informationen während der BLUETOOTH-Kommunikation kann keine Haftung übernommen werden.
- Eine Verbindung mit allen BLUETOOTH-Geräten kann nicht garantiert werden.
 - Für die Authentifizierung benötigen Sie ein Gerät mit BLUETOOTH-Funktion, das dem von BLUETOOTH SIG spezifizierten BLUETOOTH-Standard entspricht.

- Auch bei Geräten, die dem oben erwähnten BLUETOOTH-Standard entsprechen, kann es vorkommen, dass je nach Funktionen oder Spezifikationen der Geräte keine Verbindung hergestellt werden kann oder sie nicht einwandfrei funktionieren.
- Wenn Sie freihändig telefonieren, kann je nach Gerät oder Kommunikationsumgebung Störgeräusche zu hören sein.
- Je nach dem Gerät, zu dem eine Verbindung hergestellt werden soll, kann es eine Weile dauern, bis die Kommunikation startet.
- Je nach dem Zustand der Radiowellen und dem Ort, an dem die Geräte verwendet werden, funktioniert das BLUETOOTH-Gerät nicht mit Mobiltelefonen.
- Wenn Sie sich nach dem Verwenden des BLUETOOTH-Geräts nicht wohl fühlen, verwenden Sie das BLUETOOTH-Gerät auf keinen Fall weiter. Sollte die Störung bestehen bleiben, wenden Sie sich an Ihren Sony-Händler.
- Wenn Sie mit diesem Gerät bei hoher Lautstärke Musik hören, kann es zu Gehörschäden kommen. Verwenden Sie dieses Gerät aus Gründen der Verkehrssicherheit nicht beim Führen von Kraftfahrzeugen oder beim Fahrradfahren.
- Achten Sie darauf, dass auf diesem Gerät kein Gewicht oder Druck lastet. Andernfalls kann sich das Gerät bei langer Aufbewahrung verformen.
- Sollten an dem Gerät Probleme auftreten oder sollten Sie Fragen haben, auf die in dieser Anleitung nicht eingegangen wird, wenden Sie sich bitte an Ihren Sony-Händler.

Hinweise zum mitgelieferten

Netzteil

- Verwenden Sie bitte ausschließlich das mit diesem Gerät gelieferte Netzteil. Andere Netzteile können zu Fehlfunktionen des Geräts führen.



Polarität des Steckers

- Wenn Sie das Gerät längere Zeit nicht benutzen wollen, trennen Sie das Netzteil von der Netzsteckdose. Um das Netzteil von der Netzsteckdose zu trennen, ziehen Sie immer am Stecker, niemals am Netzkabel.

Sonstiges

- Stellen Sie dieses Gerät nicht an einem Ort auf, an dem es Feuchtigkeit, Staub, Ruß oder Dampf oder direkten Sonnenstrahlen ausgesetzt ist, und verwenden Sie es nicht im Auto beim Warten an einer Ampel. Andernfalls kann es zu Fehlfunktionen kommen.

Was ist die BLUETOOTH-Technologie?

Die BLUETOOTH-Funktechnologie ermöglicht eine drahtlose Datenkommunikation über kurze Strecken zwischen digitalen Geräten, wie z. B. Computer und digitaler Kamera. Die Reichweite der BLUETOOTH-Funktechnologie beträgt ca. 10 m.

In der Regel wird eine Verbindung zwischen zwei Geräten hergestellt, manche Geräte können aber auch gleichzeitig mit mehreren Geräten verbunden werden.

Für die Verbindung ist kein Kabel erforderlich, da es sich bei BLUETOOTH um eine Funktechnologie handelt. Außerdem müssen die Geräte nicht aufeinander weisen, wie z. B. bei der Infrarottechnologie. Sie können ein solches Gerät beispielsweise auch in einer Tasche verwenden.

Die BLUETOOTH-Technologie ist ein internationaler Standard, der von Millionen von Unternehmen auf der ganzen Welt unterstützt und von zahlreichen Unternehmen weltweit eingesetzt wird.

Kommunikationssystem und kompatible BLUETOOTH-Profile dieses Geräts

Ein Profil ist eine Standardisierung der einzelnen BLUETOOTH-Gerätespezifikationen für einen bestimmten Anwendungsbereich. Dieses Gerät unterstützt die folgende BLUETOOTH-Version und folgende Profile:

Kommunikationssystem:
BLUETOOTH-Spezifikation Version 2.0

Kompatible BLUETOOTH-Profile:

- A2DP (Advanced Audio Distribution Profile): Übertragen bzw. Empfangen von Audioinhalten in hoher Qualität.
- AVRCP (Audio Video Remote Control Profile): Steuern von A/V-Geräten: Pause, Stopp, Wiedergabe, Lautstärkeregelung usw.
- HSP (Headset Profile)*: Telefonieren/ Bedienen des Telefons.
- HFP (Hands-free Profile)*: Telefonieren/Freihändige Bedienung des Telefons.

* Wenn das verwendete BLUETOOTH-Mobiltelefon HFP (Hands-free Profile) und HSP (Headset Profile) unterstützt, stellen Sie HFP ein.

Hinweis

Um die BLUETOOTH-Funktion nutzen zu können, ist am BLUETOOTH-Gerät, zu dem eine Verbindung hergestellt werden soll, dasselbe Profil wie am Gerät erforderlich.

Beachten Sie, dass sich die Geräte auch bei Vorhandensein desselben Profils je nach den Spezifikationen in ihren Funktionen unterscheiden können.

Störungsbehebung

Wenn an diesem Gerät ein Problem auftritt, versuchen Sie bitte anhand der folgenden Checkliste, das Problem zu beheben. Sollte die Störung bestehen bleiben, wenden Sie sich an Ihren Sony-Händler.

Allgemeines

Das Gerät lässt sich nicht einschalten.

- ➔ Laden Sie den Akku des Geräts auf.
- ➔ Das Gerät lässt sich nicht einschalten, solange der Akku geladen wird. Trennen Sie das Gerät vom Netzteil und schalten Sie das Gerät dann ein.

Pairing ist nicht möglich.

- ➔ Stellen Sie dieses Gerät und das BLUETOOTH-Gerät näher beieinander auf.

Die BLUETOOTH-Verbindung lässt sich nicht herstellen.

- ➔ Vergewissern Sie sich, dass dieses Gerät eingeschaltet ist.
- ➔ Vergewissern Sie sich, dass das anzubindende BLUETOOTH-Gerät eingeschaltet und die BLUETOOTH-Funktion aktiviert ist.
- ➔ Die Verbindung mit dem BLUETOOTH-Gerät wurde in diesem Gerät möglicherweise nicht gespeichert. Stellen Sie die BLUETOOTH-Verbindung zwischen dem BLUETOOTH-Gerät und diesem Gerät unmittelbar nach dem Pairing her.
- ➔ Dieses Gerät oder das anzubindende BLUETOOTH-Gerät befindet sich im Bereitschaftsmodus.
- ➔ Die BLUETOOTH-Verbindung wurde getrennt. Stellen Sie die BLUETOOTH-Verbindung wieder her.

Der Ton ist verzerrt.

- ➔ Stellen Sie sicher, dass dieses Gerät keine Interferenzen von einem WLAN-Gerät, einem 2,4-GHz-Funkgerät oder einem Mikrowellenherd empfängt.
- ➔ Stellen Sie dieses Gerät um.

Der Abstand der Geräte ist nicht optimal. (Der Ton setzt aus.)

- ➔ Wenn sich in der Nähe ein Gerät befindet, das elektromagnetische Strahlung erzeugt, wie z. B. ein WLAN-Gerät, andere BLUETOOTH-Geräte oder ein Mikrowellenherd, stellen Sie das Gerät weiter von solchen Geräten entfernt auf.

Dieses Gerät lässt sich nicht bedienen. (Die Verbindung hat sich aufgehängt.)

- ➔ Setzen Sie das Gerät zurück. Die Pairing-Informationen werden hierbei nicht gelöscht. Führen Sie einen kleinen spitzen Gegenstand leicht schräg in die Öffnung ein und drücken Sie, bis ein Klicken zu spüren ist.

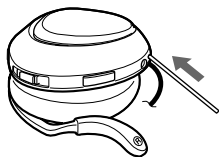

Bei der Musikwiedergabe

Es ist kein Ton zu hören.

- ➔ Vergewissern Sie sich, dass dieses Gerät und das andere BLUETOOTH-Gerät eingeschaltet sind.
- ➔ Vergewissern Sie sich, dass an diesem Gerät und am anderen BLUETOOTH-Gerät die BLUETOOTH-Verbindung über A2DP (Advanced Audio Distribution Profile) hergestellt wird.

- ➔ Vergewissern Sie sich, dass die Musik am anderen BLUETOOTH-Gerät abgespielt wird.
- ➔ Vergewissern Sie sich, dass die Lautstärke am Gerät nicht zu niedrig eingestellt ist.
- ➔ Vergewissern Sie sich, dass die Lautstärke am anderen BLUETOOTH-Gerät nicht zu niedrig eingestellt ist, sofern das BLUETOOTH-Gerät über einen Lautstärkeregler verfügt.
- ➔ Führen Sie das Pairing zwischen diesem Gerät und dem anderen BLUETOOTH-Gerät erneut durch.

Der Ton ist sehr leise.

- ➔ Erhöhen Sie die Lautstärke an diesem Gerät.
- ➔ Erhöhen Sie die Lautstärke am anderen BLUETOOTH-Gerät, sofern das BLUETOOTH-Gerät über einen Lautstärkeregler verfügt.

Die Tonqualität ist schlecht.

- ➔ Schalten Sie die BLUETOOTH-Verbindung auf A2DP (Advanced Audio Distribution Profile) um, wenn HSP (Headset Profile) eingestellt ist.

Beim Telefonieren

Die Stimme des anderen Gesprächsteilnehmers ist nicht zu hören.

- ➔ Vergewissern Sie sich, dass dieses Gerät und das BLUETOOTH-Mobiltelefon eingeschaltet sind.
- ➔ Überprüfen Sie die Verbindung zwischen diesem Gerät und dem BLUETOOTH-Mobiltelefon.
- ➔ Vergewissern Sie sich, dass am BLUETOOTH-Mobiltelefon der Ausgang für dieses Gerät eingestellt ist.
- ➔ Vergewissern Sie sich, dass die Lautstärke am Gerät nicht zu niedrig eingestellt ist.
- ➔ Vergewissern Sie sich, dass die Lautstärke am BLUETOOTH-Mobiltelefon nicht zu niedrig eingestellt ist, sofern das BLUETOOTH-Mobiltelefon über einen Lautstärkeregler verfügt.

- ➔ Wenn Sie mit diesem Gerät Musik hören, stoppen Sie die Wiedergabe, drücken die Multifunktionstaste und sprechen.

Die Stimme des anderen Gesprächsteilnehmers ist sehr leise.

- ➔ Erhöhen Sie die Lautstärke an diesem Gerät.
- ➔ Erhöhen Sie die Lautstärke am BLUETOOTH-Mobiltelefon, sofern das BLUETOOTH-Mobiltelefon über einen Lautstärkeregler verfügt.

Initialisieren des Geräts

Sie können dieses Gerät auf seine Standardeinstellungen (z. B. für die Lautstärke) zurücksetzen und damit alle Pairing-Informationen löschen.

- 1 Wenn dieses Gerät eingeschaltet ist, halten Sie die Taste POWER etwa 3 Sekunden lang gedrückt, um das Gerät auszuschalten.**
- 2 Halten Sie die Taste POWER und die Multifunktionstaste gleichzeitig etwa 7 Sekunden lang gedrückt.**

Die Anzeige (blau) und die Anzeige (rot) blinken beide viermal und dieses Gerät wird auf seine Standardeinstellungen zurückgesetzt. Dabei werden alle Pairing-Informationen gelöscht.

Technische Daten

Allgemeines

Kommunikationssystem

BLUETOOTH-Spezifikation Version 2.0

Ausgabe

BLUETOOTH-Spezifikation

Leistungsklasse 2

Maximale

Kommunikationsreichweite

Sichtlinie ca. 10 m*¹

Frequenzbereich

2,4-GHz-Frequenzbereich
(2,4000 GHz – 2,4835 GHz)

Modulationsverfahren

FHSS

Kompatible BLUETOOTH-Profil*²

A2DP (Advanced Audio Distribution Profile)

AVRCP (Audio Video Remote Control Profile)

HSP (Headset Profile)

HFP (Hands-free Profile)

Unterstützte Codecs*³

SBC*⁴, MP3

Mitgeliefertes Zubehör

Netzteil (1)

*¹ Die tatsächliche Reichweite hängt von verschiedenen Faktoren ab, wie z. B. Hindernissen zwischen Geräten, Magnetfeldern um einen Mikrowellenherd, statischer Elektrizität, Empfangsempfindlichkeit, Leistung der Antenne, Betriebssystem, Softwareanwendung usw.

*² BLUETOOTH-Standardprofile geben den Zweck der BLUETOOTH-Kommunikation zwischen den Geräten an.

*³ Codec: Format für die Audiosignalkomprimierung und -konvertierung

*⁴ Subband-Codec

Headset

Stromversorgung

3,7 V Gleichstrom: Integrierter Lithium-Ionen-Akku

Gewicht

ca. 60 g

Nennleistungsaufnahme

1,5 W

Hörkapsel

Typ

Offen, dynamisch

Tonerzeugende Komponente

30 mm, Kalotte

Wiedergabefrequenzbereich

20 – 20.000 Hz

Mikrofon

Typ

Ungerichtet, Elektret-Kondensator

Effektiver Frequenzbereich

100 – 4.000 Hz

Änderungen, die dem technischen Fortschritt dienen, bleiben vorbehalten.

ADVERTENCIA

Para reducir el riesgo de incendios o electrocución, no exponga el aparato a la lluvia ni a la humedad.

Para evitar descargas eléctricas, no abra la unidad. En caso de avería, solicite los servicios de personal cualificado.

No sitúe el aparato en un espacio cerrado, como una estantería o un armario empotrado.

Para reducir el riesgo de incendios, no cubra la ventilación del aparato con periódicos, manteles, cortinas, etc. ni coloque velas encendidas encima del mismo.

Para reducir el riesgo de incendio o sacudida eléctrica, no ponga objetos que contengan líquido, tal como floreros, encima del aparato.

Conecte el adaptador de alimentación de ca a una toma de ca de fácil acceso. Si percibe alguna anomalía en el adaptador de alimentación de ca, desconéctelo inmediatamente de la toma de ca.



Por medio de la presente, Sony Corp. declara que el equipo cumple con los requisitos esenciales y cualesquiera otras disposiciones aplicables o exigibles de la Directiva 1999/5/CE.

Para mayor información, por favor consulte el siguiente URL:
<http://www.compliance.sony.de/>

La marca de la palabra Bluetooth y sus logotipos son propiedad de Bluetooth SIG, Inc. y cualquier uso de los mismos por parte de Sony Corporation se realiza bajo licencia.

Las demás marcas y nombres comerciales pertenecen a sus respectivos propietarios.

Tecnología de codificación de audio MPEG Layer-3 y patentes bajo licencia de Fraunhofer IIS y Thomson.



Tratamiento de los equipos eléctricos y electrónicos al final de su vida útil (aplicable en la Unión Europea y en países europeos con sistemas de recogida selectiva de residuos)

Este símbolo en el equipo o el embalaje indica que el presente producto no puede ser tratado como residuos domésticos normales, sino que debe entregarse en el correspondiente punto de recogida de equipos eléctricos y electrónicos. Al asegurarse de que este producto se desecha correctamente, Ud. ayuda a prevenir las consecuencias negativas para el medio ambiente y la salud humana que podrían derivarse de la incorrecta manipulación en el momento de deshacerse de este producto. El reciclaje de materiales ayuda a conservar los recursos naturales. Para recibir información detallada sobre el reciclaje de este producto, póngase en contacto con el ayuntamiento, el punto de recogida más cercano o el establecimiento donde ha adquirido el producto.

Índice

Bienvenido	4
Funcionamiento del dispositivo BLUETOOTH en sólo 3 pasos	5
Ubicación y función de los componentes	6
Carga de la unidad	7
Emparejamiento	9
¿Qué es el emparejamiento?	9
Procedimientos de emparejamiento	9
Utilización de los auriculares	11
Indicaciones de la función BLUETOOTH	12
Escuchar música	13
Control de audio del dispositivo – AVRCP	14
Realización de llamadas	16
Control del teléfono móvil BLUETOOTH – HFP y HSP	18
Realización de llamadas durante la reproducción de música	19
Desecho de la unidad	20
Precauciones	21
¿Qué es la tecnología BLUETOOTH?	23
Solución de problemas	24
Inicialización de la unidad	25
Especificaciones	26

Bienvenido

Gracias por adquirir los auriculares estéreo inalámbricos de Sony. Esta unidad utiliza la tecnología inalámbrica BLUETOOTH™.

- Disfrutará de la música con su dispositivo BLUETOOTH.
- Además, podrá utilizar el teléfono móvil BLUETOOTH sin sacarlo del bolso gracias a la función manos libres.
- Puede controlar a distancia las funciones básicas del dispositivo de audio BLUETOOTH (reproducción, pausa, detención, etc.).
- Puede cargar la unidad mediante el adaptador de alimentación de ca suministrado.
- Con sólo pulsar un botón, el cable de la unidad se retraerá para guardarlo.

Para obtener más información sobre la tecnología BLUETOOTH, consulte la página 23.



Funcionamiento del dispositivo BLUETOOTH en sólo 3 pasos

Emparejamiento

En primer lugar, registre (“empareje”) un dispositivo BLUETOOTH (teléfono móvil, etc.) y esta unidad entre sí. Una vez que se haya establecido el emparejamiento, no será necesario volver a realizarlo.

Teléfonos móviles BLUETOOTH, etc.



Auriculares estéreo inalámbricos

Emparejamiento

→ **Página 9**

Escuchar música

Realizar llamadas

Conexión BLUETOOTH

Utilice el dispositivo BLUETOOTH para realizar la conexión BLUETOOTH.

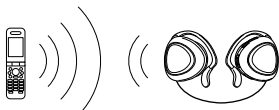

Conexión

A2DP

AVRCP

→ **Página 13**

Conexión BLUETOOTH

Cuando la unidad se enciende, ésta empieza a realizar la conexión BLUETOOTH con el teléfono móvil reconocido automáticamente.



Conexión

HFP

HSP

→ **Página 16**

Escuchar música

Es posible escuchar música reproducida en el dispositivo BLUETOOTH. Esta unidad permite las operaciones de reproducción, detención e inserción de una pausa.



Música

→ **Páginas 13 - 15**

Hablar por teléfono

Puede realizar y recibir llamadas mediante esta unidad.

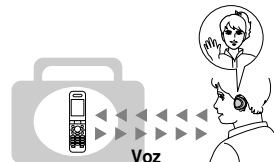

Voz

→ **Páginas 17 - 19**

Ubicación y función de los componentes

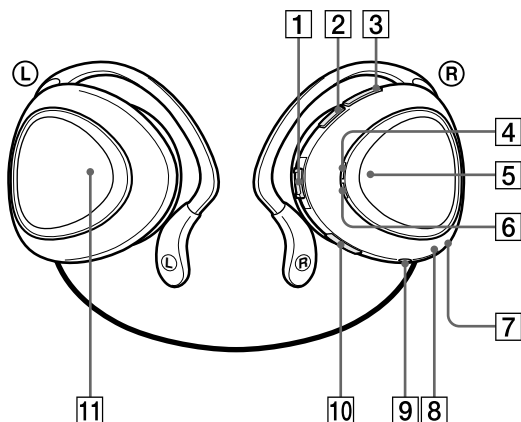

1 **Interruptor de desplazamiento**
Controla varias funciones cuando se escucha música.

2 **Botón VOLUME -**

3 **Botón VOLUME +**

4 **Indicador (azul)**
Indica el estado de la comunicación de la unidad.

5 **Botón multifunción**
Controla varias funciones de llamada.

6 **Indicador (rojo)**
Indica el estado de la alimentación de la unidad.

7 **Micrófono**

8 **Botón RESET**

9 **Toma DC IN 3 V**

10 **Botón POWER**

11 **Botón AUTO WIND**
Retrae el cable de la unidad.

Carga de la unidad

La unidad contiene una batería de iones de litio recargable, que se debe cargar antes de utilizarla por primera vez.

1 Conecte el adaptador de alimentación de ca suministrado a la toma DC IN 3 V de esta unidad.

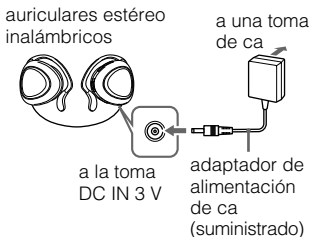

La carga comienza al conectar el adaptador de alimentación de ca a una toma de corriente de ca.

Sugerencia

Si el adaptador de alimentación de ca está conectado a una toma de ca mientras la unidad está encendida, ésta se apagará automáticamente.

2 Asegúrese de que el indicador (rojo) se ilumina durante el proceso de carga.



La carga se completa transcurridas aproximadamente 3 horas* y el indicador (rojo) se apaga automáticamente.

* Tiempo necesario para volver a cargar una batería agotada.

Precaución

Si la unidad detecta un problema durante la carga, es posible que el indicador (rojo) se apague aunque no haya finalizado la carga. Compruebe si se debe a las causas siguientes:

- La temperatura ambiental excede la gama entre los 0 °C y los 40 °C.
- La batería tiene un problema.

En este caso, cárguela de nuevo entre las temperaturas indicadas anteriormente.

Si el problema persiste, póngase en contacto con el distribuidor Sony más cercano.

Notas

- Si no se utiliza la batería durante un período de tiempo prolongado, es posible que la carga se agote rápidamente. Sin embargo, después de varias recargas, aumentará la duración.
- Si la vida útil de la batería recargable incorporada disminuye hasta la mitad de la duración normal, la batería deberá reemplazarse. Para reemplazar la batería recargable, póngase en contacto con el distribuidor Sony más cercano.
- Evite la exposición de la unidad a temperaturas extremas, la luz solar directa, la humedad, la arena, el polvo o los golpes. No la deje nunca en un automóvil estacionado al sol.
- Utilice únicamente el adaptador de alimentación de ca suministrado. No utilice ningún otro adaptador de alimentación de ca.

Duración*

Estado	Duración aproximada
Tiempo de comunicación (incluido el tiempo de reproducción de música) (máximo)	11 horas
Tiempo en espera (máximo)	100 horas

* Estos tiempos pueden variar según la temperatura ambiente o las condiciones de uso.

Comprobación de la batería restante

Si pulsa el botón POWER mientras la unidad está encendida, el indicador (rojo) parpadeará. Puede comprobar la batería restante mediante el número de veces que parpadea el indicador (rojo).

Indicador (rojo)	Estado
3 veces	Completa
2 veces	Media
1 vez	Baja (debe cargarla)

Nota

No puede comprobar la carga restante inmediatamente después de encender la unidad o durante el emparejamiento.

Cuando la batería está prácticamente agotada

El indicador (rojo) parpadea lentamente de forma automática. Cuando la batería se agota por completo, suena un pitido y la unidad se apaga automáticamente.

Emparejamiento

¿Qué es el emparejamiento?

Los dispositivos BLUETOOTH deben “emparejarse” previamente entre sí.

Una vez que los dispositivos BLUETOOTH se han emparejado, no es necesario volver a hacerlo excepto en los casos siguientes:

- La información de emparejamiento se elimina tras una reparación, etc.
- La unidad está emparejada con 9 dispositivos o más. Esta unidad se puede emparejar hasta con 8 dispositivos; si se empareja un noveno dispositivo, éste reemplazará al más antiguo de los 8 restantes.
- Cuando se elimina el reconocimiento de la unidad en el dispositivo que desea conectar.
- Se ha inicializado esta unidad. Se elimina toda la información de emparejamiento.

Procedimientos de emparejamiento

- 1 Coloque el dispositivo que desea conectar a menos de 1 metro de la unidad.**
- 2 Mantenga pulsado el botón POWER durante más de 7 segundos para poner en espera el emparejamiento mientras la unidad se desconecta.**

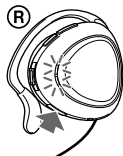

Notas

- Transcurridos 3 segundos, la alimentación se enciende y los indicadores (azul) y (rojo) parpadean juntos dos veces. Mantenga pulsado el botón hasta que ambos indicadores comiencen a parpadear a la vez y, a continuación, suéltelo. La unidad pasa al modo de emparejamiento.
- Si el emparejamiento no se ha establecido en unos 5 minutos, el modo de emparejamiento se cancelará y la unidad se apagará. En tal caso, vuelva a comenzar desde el paso 1.

Continúa 9

3 Realice el procedimiento de emparejamiento en el dispositivo que desea conectar para que detecte esta unidad.

La lista de los dispositivos detectados aparecerá en la pantalla del dispositivo que desea conectar. Esta unidad se muestra como “DR-BT30Q”. Si no aparece “DR-BT30Q”, repita el procedimiento desde el paso **1**.

4 Seleccione “DR-BT30Q” en la pantalla del dispositivo que desea conectar.

5 Si se solicita la entrada de una contraseña* en la pantalla del dispositivo que desea conectar, introduzca “0000”.

El emparejamiento finaliza cuando el indicador (azul) parpadea lentamente. En la pantalla de algunos dispositivos BLUETOOTH aparece un mensaje que indica que el emparejamiento ha finalizado.

* La contraseña puede denominarse “clave de acceso”, “código PIN”, “número PIN” o “código de acceso”.

6 Inicie la conexión BLUETOOTH desde el dispositivo BLUETOOTH.

La unidad memoriza este dispositivo como el último al que se ha conectado.

Es posible que algunos dispositivos BLUETOOTH se conecten automáticamente a esta unidad al finalizar el emparejamiento.

Cuando realice el emparejamiento con un dispositivo BLUETOOTH que no pueda mostrar una lista de dispositivos detectados o no disponga de pantalla

Puede emparejar el dispositivo mediante el ajuste de la unidad y el dispositivo que desea conectar al modo de emparejamiento. Para obtener más detalles, consulte el manual de instrucciones que acompaña al dispositivo que desea conectar.

Sugerencias

- Para realizar un emparejamiento con otros dispositivos BLUETOOTH, repita los pasos del **1** al **5** para cada dispositivo.
- Para eliminar toda la información de emparejamiento, consulte “Inicialización de la unidad” (página 25).

Utilización de los auriculares

1 Extraiga el cable.

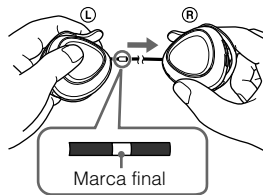

Nota

No fuerce el cable más allá de la marca final.

2 Cuelgue la parte superior alrededor de la parte superior de la oreja derecha y asegúrese de que está colocado cómodamente alrededor de la parte posterior de la oreja.

Póngase el auricular con la marca **R** en la oreja derecha y el auricular con la marca **L** en la izquierda.

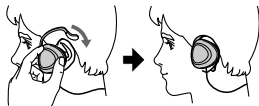

Retracción del cable

Quítese los receptáculos de las orejas, sujete el cable y pulse el botón AUTO WIND para retraer el cable tal como indica la flecha de la ilustración al cerrar la parte superior de los auriculares.

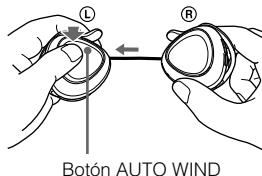

Nota

Si el cable se detiene a medio camino, extraígalo unos 50 cm y pulse el botón AUTO WIND de nuevo.

Indicaciones de la función BLUETOOTH

A : Indicador (azul)

R : Indicador (rojo)

Estado		Patrones de parpadeo	
Emparejamiento	Búsqueda	A	● - ● - ● - ● - ● - ● - ● - ● - ● - ...
		R	● - ● - ● - ● - ● - ● - ● - ● - ● - ...
Conexión	Conexiones disponibles	A	● - - - ● - - - ● - - - ● - - - ● - - - ● - - - ...
	En proceso de conexión	A	● - - - ● - - - ● - - - ● - - - ● - - - ● - - - ...
Conexión establecida	HFP/HSP o A2DP (en espera para recibir señal de audio)	A	● - - - - - - - - - - ● - - - - - - - - - - ...
	HFP/HSP y A2DP (en espera para recibir señal de audio)	A	● - ● - - - - - - - - - ● - ● - - - - - - - - - ...
Música	Escucha	A	●● - - - - - - - - - - ●● - - - - - - - - - - ...
	Escucha durante tiempo de espera para llamada de teléfono	A	●●● - - - - - - - - - - ●●● - - - - - - - - - - ...
Teléfono	Llamada entrante	A	●●●●●● ...
	Conversación	A	●● - - - - - - - - - - ●● - - - - - - - - - - ...
	Realización de llamadas durante la reproducción de música	A	●●● - - - - - - - - - - ●●● - - - - - - - - - - ...

Escuchar música

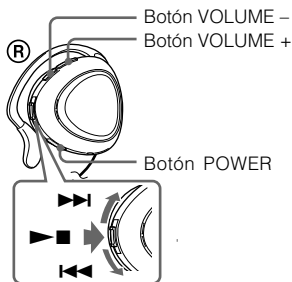

Antes utilizar la unidad, compruebe los puntos siguientes.

- El dispositivo BLUETOOTH está encendido.
- Ha finalizado el emparejamiento de esta unidad y el dispositivo BLUETOOTH.
- El dispositivo BLUETOOTH admite la función de transmisión de música (perfil: A2DP).

1 Con la unidad apagada, mantenga pulsado el botón POWER durante aproximadamente 3 segundos.

Los indicadores (azul) y (rojo) parpadean dos veces juntos y la unidad se enciende.

Nota

No debe mantener pulsado el botón POWER durante más de 7 segundos, en ese caso, la unidad pasará al modo de emparejamiento.

2 Realice la conexión BLUETOOTH (A2DP) desde un dispositivo BLUETOOTH a esta unidad.

Consulte el manual de instrucciones suministrado con el dispositivo BLUETOOTH para saber como realizarla.

3 Inicie la reproducción del dispositivo BLUETOOTH.

Sugerencia

La conexión BLUETOOTH de A2DP (Advanced Audio Distribution Profile) también se puede realizar utilizando el selector de desplazamiento de esta unidad al dispositivo BLUETOOTH excepto cuando se haga una llamada a dicha unidad.

Nota

Cuando reproduzca música mediante la conexión de la unidad a un dispositivo BLUETOOTH con HSP (Headset Profile)*, la calidad del sonido no será alta. Para una mejor calidad de sonido, cambie la conexión BLUETOOTH a A2DP* utilizando el dispositivo BLUETOOTH.

* Para obtener más información sobre los perfiles, consulte la página 23.

Para ajustar el volumen

Pulse el botón VOLUME + o – mientras esté escuchando música.

Sugerencias

- Cuando el nivel de volumen sea bajo, aumente el volumen del dispositivo conectado. El sonido será más nítido.
- El nivel de volumen para realizar llamadas o escuchar música se puede ajustar de forma independiente.

Para detener el uso

1 Para finalizar la conexión BLUETOOTH haga funcionar el dispositivo BLUETOOTH.

2 Mantenga pulsado el botón POWER durante unos 3 segundos.

Los indicadores (azul) y (rojo) se iluminan a la vez y la unidad se apaga.

Sugerencia

Cuando finalice la reproducción de música, es posible que la conexión BLUETOOTH finalice automáticamente, según el dispositivo BLUETOOTH que se utilice.

Control de audio del dispositivo – AVRCP

Si el dispositivo de audio BLUETOOTH conectado con esta unidad admite AVRCP (Audio Video Remote Control Profile), podrá controlarlo mediante los botones de la unidad.

Consulte el manual de instrucciones suministrado con el dispositivo que desea conectar para saber como utilizarlo.

Nota

La utilización del dispositivo BLUETOOTH que desea conectar variará dependiendo de las especificaciones.

Estado: En modo de detención o de pausa

	Pulse	
	una vez	y mantenga pulsado
▶■	①	②
⏮/⏭	③	④

- ① Inicia la reproducción*¹
- ② Parada
- ③ Saltar a la siguiente/a la anterior
- ④ Avance/rebobinado rápido

Estado: en modo de reproducción

	Pulse	
	una vez	y mantenga pulsado
▶■	⑤	⑥
⏮/⏭	⑦	⑧

- ⑤ Pausa*¹
- ⑥ Parada
- ⑦ Saltar a la siguiente/a la anterior
- ⑧ Avance/rebobinado rápido*²

*1 Es posible que necesite pulsar el botón dos veces según el dispositivo BLUETOOTH.

*2 Es posible que algunos dispositivos BLUETOOTH no funcionen.

Nota

No es posible ajustar el volumen del dispositivo BLUETOOTH con los botones de volumen de la unidad.

Realización de llamadas

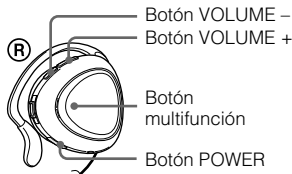

Antes de utilizar la unidad, compruebe los puntos siguientes.

- La función BLUETOOTH está activada en el teléfono móvil.
- Ha finalizado el emparejamiento de esta unidad y el teléfono móvil BLUETOOTH.

1 Con la unidad apagada, mantenga pulsado el botón POWER durante aproximadamente 3 segundos.

Los indicadores (azul) y (rojo) parpadean dos veces juntos, la unidad se enciende y, a continuación, ésta se conecta automáticamente al último teléfono móvil BLUETOOTH que se ha usado.

Nota

No debe mantener pulsado el botón POWER durante más de 7 segundos, en ese caso, la unidad pasará al modo de emparejamiento.

Sugerencia

Esta unidad dejará de intentar establecer conexión con el teléfono móvil BLUETOOTH transcurrido 1 minuto. En ese caso, pulse el botón multifunción para intentar conectar de nuevo.

Cuando desee conectar la unidad a un teléfono móvil BLUETOOTH distinto del que ha conectado la última vez, siga el procedimiento que se indica en el apartado “Si la unidad no se conecta a un teléfono móvil BLUETOOTH automáticamente”.

Si la unidad no se conecta a un teléfono móvil BLUETOOTH automáticamente

1 Realice la conexión BLUETOOTH (HFP o HSP) desde el teléfono móvil BLUETOOTH a esta unidad.

Para obtener más información sobre el procedimiento a seguir, consulte el manual suministrado con el teléfono móvil BLUETOOTH.

La lista de dispositivos reconocidos aparecerá en la pantalla del teléfono móvil BLUETOOTH. Esta unidad aparece como “DR-BT30Q”. Cuando utilice las funciones HFP (Hands-free Profile) y HSP (Headset Profile)* del teléfono móvil BLUETOOTH, ajústelo en HFP.

* Para obtener más información sobre los perfiles, consulte la página 23.

Nota

Cuando escuche música utilizando la unidad conectada a un teléfono móvil BLUETOOTH, realice la conexión BLUETOOTH utilizando el teléfono móvil BLUETOOTH. No es posible realizar la conexión mediante el botón multifunción.

Para llamar

1 Utilice los botones del teléfono móvil para realizar llamadas.

Si no se escucha ningún sonido en la unidad, pulse el botón multifunción.

Sugerencia

Puede realizar llamadas de la manera siguiente, dependiendo del teléfono móvil BLUETOOTH que utilice. Para obtener más información sobre el funcionamiento, consulte el manual suministrado con el teléfono móvil BLUETOOTH.

- Cuando se realicen comunicaciones, podrá llamar utilizando la función de marcación por voz si pulsa el botón multifunción.
- Puede llamar a un número específico manteniendo pulsado el botón multifunción unos 2 segundos.

Para recibir una llamada

Cuando suena el teléfono, el timbre de llamada se escucha a través de la unidad.

1 Pulse el botón multifunción de la unidad.

El tono de llamada varía de las formas siguientes, dependiendo del teléfono móvil.

- tono de llamada ajustado en la unidad
- tono de llamada ajustado en el teléfono móvil
- tono de llamada ajustado en el teléfono móvil sólo para la conexión BLUETOOTH

Nota

Si ha pulsado el botón de llamada en el teléfono móvil BLUETOOTH, tenga en cuenta que es probable que algunos teléfonos tengan activada la prioridad para utilizar el teléfono. En este caso, ajústelo para hablar con la unidad manteniendo pulsado el botón multifunción durante unos dos segundos o bien realice el ajuste desde el teléfono móvil BLUETOOTH. Para obtener más información, consulte el manual suministrado con el teléfono móvil BLUETOOTH.

Para ajustar el volumen

Pulse los botones VOLUME + o –.

Sugerencias

- No puede ajustar el volumen cuando no se realicen comunicaciones.
- El nivel de volumen para realizar llamadas o escuchar música se puede ajustar de forma independiente.

Para finalizar una llamada

Para finalizar una llamada puede presionar el botón multifunción de la unidad.

Para detener el uso

1 Termine las comunicaciones BLUETOOTH en el teléfono móvil.

2 Para apagar la alimentación de la unidad, mantenga pulsado el botón POWER durante unos 3 segundos.

Los indicadores (azul) y (rojo) se iluminan a la vez y la unidad se apaga.

Continúa 17

Control del teléfono móvil BLUETOOTH – HFP y HSP

El uso de los botones de esta unidad varía dependiendo del teléfono móvil que utilice.

Para efectuar el emparejamiento con un teléfono móvil BLUETOOTH se utiliza el perfil HFP (Hands-free Profile) o HSP (Headset Profile). Consulte el manual de instrucciones suministrado junto con el teléfono móvil para obtener información sobre los perfiles BLUETOOTH admitidos y cómo funcionan.

HFP (Hands-free Profile)

Estado	Botón multifunción	
	Pulsar	Mantener pulsado
En espera	Inicia la marcación por voz	Repite la marcación del último número
Activa la marcación por voz	Cancela la marcación por voz	–
Llamada saliente	Fin de la llamada saliente	–
Llamada entrante	Responde a la llamada	Rechaza la llamada
Durante la llamada	Finaliza la llamada	Cambio de dispositivo activo

HSP (Headset Profile)

Estado	Botón multifunción	
	Pulsar	Mantener pulsado
En espera	–	Marcación*1
Llamada saliente	Fin de la llamada saliente*1	Fin de la llamada saliente o cambio del dispositivo activo a los auriculares*2
Llamada entrante	Responde a la llamada	–
Durante la llamada	Finaliza la llamada*3	Cambio del dispositivo activo a los auriculares

*1 Es posible que algunas funciones no se admitan dependiendo del teléfono móvil BLUETOOTH.

*2 Puede variar en función del teléfono móvil BLUETOOTH utilizado.

*3 Es posible que algunas funciones no se admitan cuando se realice una llamada mediante el teléfono móvil BLUETOOTH.

Realización de llamadas durante la reproducción de música

Si la conexión BLUETOOTH está activada en el teléfono móvil, puede realizar llamadas incluso cuando escucha música.

Para obtener más información sobre el funcionamiento antes de comenzar, consulte el apartado “Realización de llamadas” (página 16).

Para llamar mientras se reproduce música

- 1 Pulse el botón multifunción durante la reproducción de música (página 16) o utilice el teléfono móvil BLUETOOTH para hacer una llamada.**

Si no se escucha ningún sonido en la unidad, pulse el botón multifunción y manténgalo presionado durante unos 2 segundos.

Para recibir una llamada mientras está escuchando música

La unidad cambiará automáticamente el sonido que se esté emitiendo por el tono de llamada.

- 1 Pulse el botón multifunción de la unidad y hable.**

Cuando termine la llamada, pulse el botón multifunción. La unidad vuelve a reproducir la música.

Si el sonido no cambia automáticamente a un tono de llamada

- 1 Detenga la reproducción de música.**
- 2 Cuando suene el tono, pulse el botón multifunción de la unidad y hable.**

Desecho de la unidad

Para una mejor conservación del medio ambiente, asegúrese de retirar la batería recargable incorporada antes de deshacerse de la unidad y proceda al desecho de dicha batería de la forma adecuada.

- 1 Retire un tornillo del receptáculo derecho mediante un destornillador de estrella.**

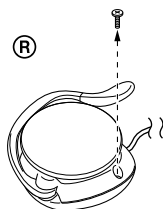

- 2 Coloque el dedo junto al botón POWER y desenganche los ganchos para separar la tapa.**

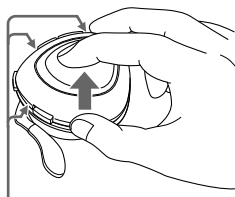

Ganchos (dentro del receptáculo)

Si la apertura es muy estrecha, utilice un destornillador plano para desenganchar los ganchos.

- 3 Desenganche los ganchos de ambos lados del selector de desplazamiento para separar la tarjeta y sujétela con dicho selector.**

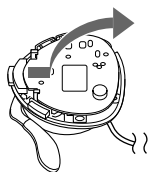

Nota

Procure no partir ningún cable interno mientras sujeta la tarjeta.

- 4 Separe el conector de la batería y tire de la lengüeta para extraer la batería.**

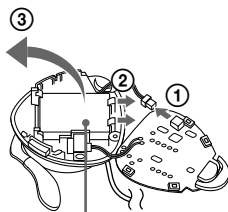

Batería

Precauciones

Comunicación BLUETOOTH

- La tecnología inalámbrica BLUETOOTH funciona en un rango de aproximadamente 10 metros. El rango máximo de comunicación puede variar en función de los obstáculos (personas, objetos metálicos, paredes, etc.) o del entorno electromagnético.
- La antena de esta unidad está situada en el receptáculo de la oreja derecha. La sensibilidad de la comunicación BLUETOOTH mejorará al colocar el dispositivo BLUETOOTH conectado en la oreja derecha.
- Las condiciones siguientes pueden afectar la sensibilidad de la comunicación BLUETOOTH.
 - La existencia de obstáculos como, por ejemplo, una persona, un objeto metálico o una pared entre esta unidad y el dispositivo BLUETOOTH.
 - El uso de dispositivos que utilicen una frecuencia de 2,4 GHz como, por ejemplo, un dispositivo LAN inalámbrico, un teléfono inalámbrico o un microondas cerca de la unidad.
- Como los dispositivos BLUETOOTH y las LAN inalámbricas (IEEE802.11b/g) utilizan la misma frecuencia, pueden producirse interferencias de microondas que provoquen el deterioro de la velocidad de la comunicación, la aparición de ruido o una conexión no válida si la unidad se utiliza cerca de un dispositivo LAN inalámbrico. En este caso, realice el procedimiento siguiente.
 - Utilice esta unidad a una distancia mínima de 10 m del dispositivo LAN inalámbrico.
 - Si utiliza esta unidad a menos de 10 m de un dispositivo LAN inalámbrico, apague el dispositivo LAN inalámbrico.
- Instale esta unidad y el dispositivo BLUETOOTH a la distancia más corta posible entre sí.
- Las microondas que emite un dispositivo BLUETOOTH pueden afectar el funcionamiento de dispositivos médicos electrónicos. Apague esta unidad y los demás dispositivos BLUETOOTH en los lugares siguientes, ya que podrían provocar un accidente:
 - donde exista gas inflamable, en un hospital, tren, avión o gasolinera
 - cerca de puertas automáticas o alarmas de incendios
- Esta unidad admite capacidades de seguridad que cumplen con el estándar BLUETOOTH para proporcionar una conexión segura al utilizar la tecnología inalámbrica BLUETOOTH, pero es posible que la seguridad no sea suficiente según el ajuste. Tenga cuidado al realizar una comunicación con la tecnología inalámbrica BLUETOOTH.
- No se aceptan responsabilidades por la pérdida de información que pudiera producirse durante una comunicación BLUETOOTH.
- No se puede garantizar la conexión con todos los dispositivos BLUETOOTH.
 - Un dispositivo que disponga de la función BLUETOOTH debe cumplir el estándar BLUETOOTH especificado por BLUETOOTH SIG y estar autenticado.
 - Incluso en el caso de que el dispositivo conectado cumpla el estándar BLUETOOTH mencionado anteriormente, es posible que algunos dispositivos no puedan conectarse o funcionar correctamente, según las características o las especificaciones del dispositivo.

- Mientras esté hablando con el manos libre del teléfono, puede producirse ruido, según el dispositivo o el entorno de comunicación.
- En función del dispositivo que vaya conectarse, es posible que transcurra cierto tiempo antes de que se inicie la comunicación.

Adaptador de alimentación de ca suministrado

- Utilice solamente el adaptador de alimentación de ca suministrado con esta unidad. No utilice ningún otro adaptador de alimentación de ca, ya que puede causar un mal funcionamiento de la unidad.



Polaridad de la clavija

- Si no va a utilizar la unidad durante un período prolongado de tiempo, desconecte el adaptador de alimentación de ca de la toma de ca. Para retirar el adaptador de alimentación de ca de la toma de corriente de pared, tire del adaptador, nunca del cable.

Otros

- No coloque esta unidad en lugares expuestos a humedad, polvo, hollín, vapor o luz solar directa, ni la deje en un automóvil en espera ante una señal de tráfico. Se pueden producir fallos de funcionamiento.
- Es posible que el dispositivo BLUETOOTH no funcione en teléfonos móviles dependiendo del estado de las ondas de radio y del lugar donde se utilice el equipo.
- Si no se siente cómodo después de utilizar el dispositivo BLUETOOTH, deje de utilizarlo inmediatamente. Si el problema persiste, consulte con el distribuidor Sony más cercano.
- Si usa la unidad a un volumen alto, puede sufrir daños en los oídos. Por razones de seguridad vial, no la utilice mientras conduce o va en bicicleta.
- No coloque ningún peso ni ejerza presión sobre la unidad, ya que ésta podría deformarse durante períodos de almacenamiento prolongado.
- Si desea realizar alguna consulta o solucionar algún problema relativo a la unidad que no se trate en este manual, póngase en contacto con el distribuidor Sony más cercano a su domicilio.

¿Qué es la tecnología BLUETOOTH?

BLUETOOTH es una tecnología inalámbrica de corto alcance que permite la comunicación inalámbrica de datos entre dispositivos digitales como, por ejemplo, un ordenador o una cámara digital. La tecnología inalámbrica BLUETOOTH funciona en un rango de aproximadamente 10 metros. Lo habitual es conectar dos dispositivos, pero algunos dispositivos admiten la conexión a varios dispositivos a la vez. No es necesario utilizar un cable para realizar la conexión, ya que BLUETOOTH es una tecnología inalámbrica, ni tampoco es necesario encargar los dispositivos entre sí, como sucede con la tecnología de infrarrojos. Por ejemplo, puede utilizar los dispositivos en una bolsa o en un bolsillo. La tecnología BLUETOOTH es una convención internacional reconocida y utilizada por millones de empresas de todo el mundo.

Sistema de comunicación y perfiles BLUETOOTH compatibles de la unidad

Un perfil es una estandarización de la función para cada especificación del dispositivo BLUETOOTH. Esta unidad es compatible con el perfil y la versión BLUETOOTH siguientes:

Sistema de comunicación:

Especificación BLUETOOTH versión 2.0

Perfiles BLUETOOTH compatibles:

- A2DP (Advanced Audio Distribution Profile): Transmisión o recepción de contenido de audio de alta calidad.
- AVRCP (Audio Video Remote Control Profile): Control del equipo de A/V; pausa, detención, inicio de la reproducción, control de volumen, etc.
- HSP (Headset Profile)*: Hablar por teléfono/funcionamiento del teléfono.
- HFP (Hands-free Profile)*: Hablar por el teléfono/Uso del teléfono mediante la función de manos libres.

* Cuando utilice un teléfono móvil BLUETOOTH compatible con las funciones HFP (Hands-free Profile) y HSP (Headset Profile), ajústelo en HFP.

Nota

Para poder utilizar la función BLUETOOTH, el dispositivo BLUETOOTH que desea conectar debe tener el mismo perfil que la unidad. Tenga en cuenta también que aunque exista el mismo perfil, el funcionamiento de los dispositivos puede variar dependiendo de las especificaciones de estos.

Solución de problemas

Si surge algún problema al utilizar esta unidad, utilice la siguiente lista de comprobaciones. Si el problema persiste, consulte con el distribuidor Sony más cercano.

Común

La unidad no está encendida

- ➔ Cargue la batería de la unidad.
- ➔ La unidad no está encendida mientras se carga. Desenchufe la unidad del adaptador de corriente de ca y, a continuación, encienda la unidad.

No se puede llevar a cabo el emparejamiento

- ➔ Acerque esta unidad y el dispositivo BLUETOOTH.

No se ha realizado la conexión BLUETOOTH

- ➔ Compruebe que la unidad está encendida.
- ➔ Compruebe que el dispositivo BLUETOOTH que desea conectar está encendido y que la función BLUETOOTH está activada.
- ➔ Es posible que la unidad no memorice la conexión con el dispositivo Bluetooth. Realice la conexión Bluetooth del dispositivo Bluetooth a la unidad inmediatamente después de finalizar el emparejamiento.
- ➔ Esta unidad o el dispositivo BLUETOOTH que desea conectar está en modo en espera.
- ➔ Ha finalizado la conexión BLUETOOTH. Realice la conexión BLUETOOTH de nuevo.

El sonido aparece distorsionado

- ➔ Asegúrese de que la unidad no está recibiendo interferencias de una red LAN inalámbrica, de algún otro dispositivo inalámbrico de 2,4 GHz ni de un microondas.
- ➔ Vuelva a colocar la unidad.

La distancia de correspondencia es demasiado corta (se producen saltos del sonido)

- ➔ Si hay cerca un dispositivo que genera radiación electromagnética como, por ejemplo, una LAN inalámbrica, otro dispositivo BLUETOOTH o un microondas, aleje la unidad de estas fuentes.

La unidad no funciona (se ha colgado la conexión)

- ➔ Reinicie la unidad. La información de los pares no se borra con esta operación. Inserte un pequeño pasador, etc., en el orificio con cierto ángulo y empuje hasta escuchar un chasquido.

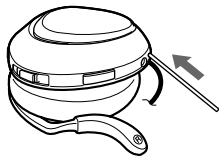

Al escuchar música

No hay sonido

- ➔ Compruebe que tanto la unidad como el dispositivo BLUETOOTH están encendidos.
- ➔ Compruebe que esta unidad y el dispositivo BLUETOOTH están realizando la conexión BLUETOOTH, A2DP (Advanced Audio Distribution Profile).
- ➔ Compruebe que se reproduce música en el dispositivo BLUETOOTH.

- ➔ Compruebe que el volumen de la unidad no está demasiado bajo.
- ➔ Compruebe que el volumen del dispositivo BLUETOOTH no está demasiado bajo si dispone de control de volumen.
- ➔ Vuelva a emparejar la unidad y el dispositivo BLUETOOTH.

El nivel del sonido es bajo

- ➔ Suba el volumen de la unidad.
- ➔ Suba el volumen del dispositivo BLUETOOTH si dispone de control de volumen.

Sonido de baja calidad

- ➔ Cambie la conexión BLUETOOTH a A2DP (Advanced Audio Distribution Profile) cuando se ajuste HSP (Headset Profile).

Al realizar llamadas

No se escucha la voz del destinatario de la llamada

- ➔ Compruebe que tanto la unidad como el teléfono móvil BLUETOOTH están encendidos.
- ➔ Compruebe la conexión de la unidad con el teléfono móvil BLUETOOTH.
- ➔ Compruebe que la salida del teléfono móvil BLUETOOTH está ajusta para esta unidad.
- ➔ Compruebe que el volumen de la unidad no está demasiado bajo.
- ➔ Compruebe que el volumen del teléfono móvil BLUETOOTH no está demasiado bajo si dispone de control de volumen.
- ➔ Si escucha música en la unidad, detenga la reproducción, pulse el botón multifunción y hable.

El sonido del destinatario de la llamada es bajo

- ➔ Suba el volumen de la unidad.

- ➔ Suba el volumen del teléfono móvil BLUETOOTH si éste cuenta con un control de volumen.

Inicialización de la unidad

Puede restablecer la unidad a la configuración predeterminada (así como el volumen) y eliminar la información de emparejamiento.

1 Si la unidad está encendida, mantenga pulsado el botón POWER durante unos 3 segundos para apagarla.

2 Mantenga pulsados los botones POWER y multifunción a la vez durante unos 7 segundos.

Los indicadores (azul) y (rojo) parpadearán juntos cuatro veces y la unidad se restablecerá a los ajustes predeterminados. Toda la información de emparejamiento se elimina.

Especificaciones

Generales

Sistema de comunicación

Especificación BLUETOOTH versión 2.0

Salida

Clase de potencia 2 de especificación BLUETOOTH

Rango de comunicación máximo

Línea de vista de aprox. 10 m^{*1}

Banda de frecuencia

Banda de 2,4 GHz (2,4000 GHz – 2,4835 GHz)

Método de modulación

FHSS

Perfiles BLUETOOTH compatibles^{*2}

A2DP (Advanced Audio Distribution Profile)

AVRCP (Audio Video Remote Control Profile)

HSP (Headset Profile)

HFP (Hands-free Profile)

Códexs admitidos^{*3}

SBC^{*4}, MP3

Accesorio suministrado

Adaptador de corriente de ca (1)

^{*1} El rango real variará en función de factores como, por ejemplo, los obstáculos que puedan interponerse entre los dispositivos, los campos magnéticos que puedan existir en torno a hornos microondas, la electricidad estática, interferencias, las condiciones de las ondas radioeléctricas, la sensibilidad de recepción o el rendimiento de la antena, del sistema operativo, de la aplicación de software, etc.

^{*2} Los perfiles estándar BLUETOOTH indican la finalidad de la comunicación BLUETOOTH entre dispositivos.

^{*3} Códec: formato de conversión y compresión de señales de audio

^{*4} Códec de banda secundaria

Auriculares

Fuente de alimentación

cc de 3,7 V: batería recargable de iones de litio incorporada

Masa

Aprox. 60 g

Consumo de energía nominal

1,5 W

Receptor

Tipo

Abierto, dinámico

Unidad auricular

30 mm, tipo cúpula

Gama de frecuencias de reproducción

20 – 20.000 Hz

Micrófono

Tipo

Condensador de electroto omnidireccional

Gama de frecuencia efectiva

100 – 4.000 Hz

El diseño y las especificaciones están sujetos a cambios sin previo aviso.

<http://www.sony.net/>

Printed in Malaysia



* 2 6 9 6 1 1 4 2 2 * (1)