

# ***Data Projector***

---

Bedienungsanleitung

**VPL-CX21**  
**VPL-CS21**

---

# Inhaltsverzeichnis

---

## **Überblick**

Merkmale .....	3
Lage und Funktion der Teile .....	4
Oberseite/Vorderseite/ Linke Seite .....	4
Rückseite/Rechte Seite/ Unterseite .....	4
Bedienfeld/Anschlussfeld .....	5
Fernbedienung .....	7

---

## **Projizieren des Bilds**

Installieren des Projektors .....	9
Anschließen des Projektors .....	10
Anschließen eines Computers ....	10
Anschließen eines Videorecorders .....	11
Projizieren .....	12
Ausschalten der Stromversorgung ...	15

---

## **Praktische Funktionen**

Wählen der Menüsprache .....	16
Sicherheitssperre .....	17
Sonstige Funktionen .....	19
Off & Go-Funktion .....	19
Effektive Hilfsmittel für Ihre Präsentation .....	19

---

## **Menügesteuerte Justierungen und Einstellungen**

Verwendung der MENU .....	21
Menü Bild .....	23
Menü Signal .....	25
Menü Funktion .....	27
Menü Installation .....	29
Menü Einrichtung .....	31
Menü Informationen .....	32

---

## **Wartung**

Auswechseln der Lampe .....	34
Reinigen des Luftfilters .....	36

---

## **Sonstiges**

Fehlerbehebung .....	37
Liste der Meldungen .....	40
Spezifikationen .....	42
Index .....	46

---

# Merkmale

---

## Hohe Helligkeit, hohe Bildqualität

### Hohe Helligkeit

Mit der Einführung einer einzigartigen neuen Optik, die neu entwickelte LCD-Panel enthält, stellt Sony ein optisches System von hoher Leistungsfähigkeit zur Verfügung. Diese Optik erzielt eine Lichtleistung von 2100 ANSI-Lumen mit einer 165-W-Ultra-Hochdrucklampe.

### Hohe Bildqualität

VPL-CX21: Drei Super-High-Aperture 0,63-Zoll-XGA-Panel mit ca. 790.000 effektiven Pixeln erzeugen eine Auflösung von 1024 × 768 Punkten (horizontal/vertikal) für RGB-Signaleingabe, und 750 horizontale TV-Zeilen für Videosignaleingabe.

VPL-CS21: Drei Super-High-Aperture 0,63-Zoll-SVGA-Panel mit ca. 480.000 effektiven Pixeln erzeugen eine Auflösung von 800 × 600 Punkten (horizontal/vertikal) für RGB-Signaleingabe, und 600 horizontale TV-Zeilen für Videosignaleingabe.

---

## Kompakt und leicht

Der Projektor wiegt nur etwa 2 kg und weist eine schlanke Form auf. Daher lässt sich der Projektor bequem tragen.

---

## Einfache Einrichtung und leichte Bedienung

### Fortgeschrittene intelligente Auto-Setup-Funktion mit Autofokus

Sie brauchen nur noch die Ein-Aus-Taste zu drücken; alle anderen notwendigen Einrichtungen vor dem Betrieb führt der Projektor dann automatisch aus. Der Projektor korrigiert die V Trapez, stellt die Schärfe automatisch ein, erkennt das Signal und stellt die optimalen Bedingungen für die Projektion ein.

## Objektiv mit motorgetriebener Zoom/Fokus-Einstellung

Der Projektor besitzt ein Objektiv mit motorgetriebener Zoom- und Fokuseinstellung, so dass Sie die Größe und Schärfe des Bilds selbst aus größerem Abstand mit der Fernbedienung einstellen können.

### Kurzbreiten-Objektiv

Da die Projektionsentfernung für ein 200-cm-Bild nur ca. 2,3 m beträgt, ist die Projektion auf einer größeren Leinwand selbst in beengten Räumen möglich.

---

## Off & Go-Funktion

Der in den Projektor eingebaute Lüfter läuft selbst nach dem Ausschalten des Projektors und Abtrennen des Netzkabels noch weiter. Diese Funktion ermöglicht es Ihnen, den Projektor unmittelbar nach dem Ausschalten zu einem anderen Ort zu transportieren.

---

## Sicherheitsfunktionen

### Sicherheitssperre

Diese Funktion ermöglicht das Sperren des Projektorbetriebs, wenn nach dem Einschalten des Projektors nicht das korrekte Passwort eingegeben wird.

### Bedienfeld-Tastensperre

Diese Funktion sperrt alle Tasten am Bedienfeld des Projektors, um nur den Gebrauch der Fernbedienungstasten zu gestatten. Dadurch wird eine Fehlbedienung des Projektors verhindert.

---

## Info zu Warenzeichen

- Adobe Acrobat ist ein Warenzeichen von Adobe Systems Incorporated.
- Windows ist ein eingetragenes Warenzeichen der Microsoft Corporation in den Vereinigten Staaten und/oder in anderen Ländern.
- VGA, SVGA, XGA und SXGA sind eingetragene Warenzeichen der International Business Machines Corporation, USA.
- Kensington ist ein eingetragenes Warenzeichen der Kensington Technology Group.

- Macintosh ist ein eingetragenes Warenzeichen von Apple Computer, Inc.
- VESA ist ein eingetragenes Warenzeichen der Video Electronics Standard Association.
- Display Data Channel ist ein Warenzeichen der Video Electronics Standard Association.

## Lage und Funktion der Teile

### Oberseite/Vorderseite/ Linke Seite

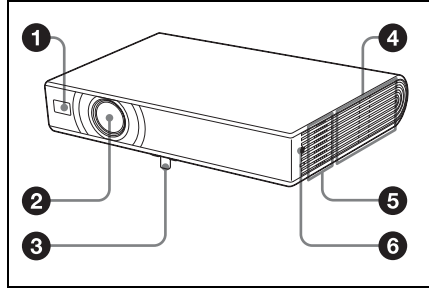

### Rückseite/Rechte Seite/ Unterseite

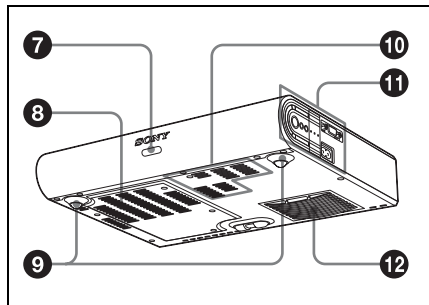

- 1 Vorderer Fernbedienungssensor
- 2 Objektiv
- 3 Elektrischer Neigungseinstellfuß
- 4 Lüftungsöffnungen (Auslass)
- 5 Lautsprecher

**6 Sicherheitssperre**

Zum Anschließen eines gesondert erhältlichen Sicherheitskabels (von Kensington).

Webseitenadresse:  
<http://www.kensington.com/>

**7 Hinterer Fernbedienungssensor**

**8 Lüftungsöffnungen (Einlass)/ Lampenabdeckung**

**9 Einstellfüße (Rückpolster)**

Drehen Sie den jeweiligen Einstellfuß hinein oder heraus, um kleinere Neigungskorrekturen am projizierten Bild vorzunehmen.

**10 Lüftungsöffnungen (Einlass)**

**11 Bedienfeld/Anschlussfeld**

Einzelheiten finden Sie auf „Bedienfeld/ Anschlussfeld“ auf Seite 5.

**12 Lüftungsöffnungen (Einlass)/ Luftfilterabdeckung**

**Hinweise**

- Stellen Sie keine Gegenstände in der Nähe der Lüftungsöffnungen ab, weil dadurch ein interner Wärmestau verursacht werden kann.
- Halten Sie Ihre Hand nicht in die Nähe der Lüftungsöffnungen, um Verbrennungen zu vermeiden.
- Um optimale Leistung aufrechtzuerhalten, **reinigen Sie den Luftfilter alle 500 Stunden.**

Einzelheiten finden Sie auf „Reinigen des Luftfilters“ auf Seite 36.

**Bedienfeld/Anschlussfeld**

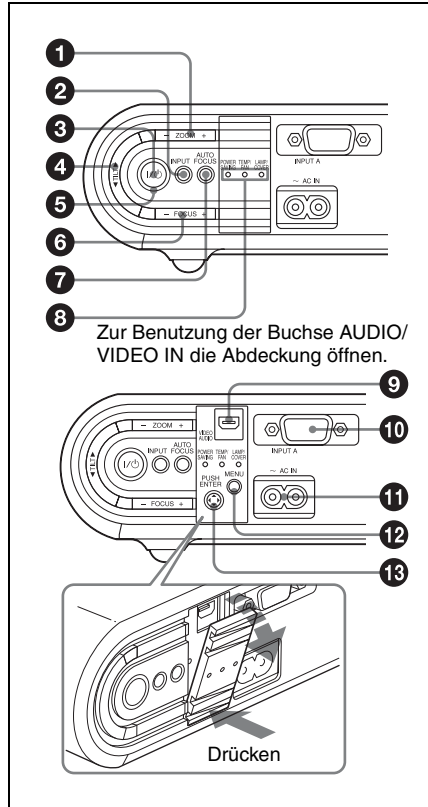

Zur Benutzung der Buchse AUDIO/ VIDEO IN die Abdeckung öffnen.

**1 Taste ZOOM +/-**

Dient zum Einstellen der Bildgröße.

**2 Taste INPUT**

**3 Taste I/O (Ein/Bereitschaft)**

Dient zum Einschalten des Projektors, wenn dieser sich im Bereitschaftsmodus befindet. Die Lampe ON/STANDBY um die Taste I/O blinkt in Grün, bis der Projektor betriebsbereit ist.

**4 Einstelltaste TILT**

Dient zur Neigungseinstellung des Projektors.

Einzelheiten finden Sie auf „Projizieren“ auf Seite 12.

### 5 Anzeige ON/STANDBY (um die Taste I/⏻ angeordnet)

Leuchtet auf oder blinkt unter den folgenden Bedingungen:

- Leuchtet in Rot auf, wenn das Netzkabel an eine Netzsteckdose angeschlossen wird. Wenn sich der Projektor im Bereitschaftsmodus befindet, kann er mit der Taste I/⏻ eingeschaltet werden.
- Leuchtet in Grün, wenn der Projektor eingeschaltet wird und betriebsbereit ist.
- Blinkt in Grün vom Einschalten bis zur Betriebsbereitschaft des Projektors. Blinkt ebenfalls in Grün, während der Lüfter läuft, nachdem der Projektor mit der Taste I/⏻ ausgeschaltet worden ist. Der Lüfter läuft nach dem Ausschalten des Projektors noch etwa 45 Sekunden lang nach.

*Einzelheiten finden Sie auf Seite 15.*

### 6 Taste FOCUS +/-

Dient zur manuellen Fokuseinstellung.

### 7 Taste AUTO FOCUS

Dient zur automatischen Fokuseinstellung.

### 8 Statusanzeigen

- **POWER SAVING**  
Leuchtet auf, wenn sich der Projektor im Stromsparmodes befindet.
- **TEMP (Temperatur)/FAN**  
Leuchtet auf oder blinkt unter den folgenden Bedingungen:
  - Leuchtet auf, wenn die Innentemperatur des Projektors ungewöhnlich hoch wird.
  - Blinkt, wenn der Lüfter ausfällt.
- **LAMP/COVER**  
Leuchtet auf oder blinkt unter den folgenden Bedingungen:
  - Leuchtet auf, wenn die Lampe das Ende ihrer Lebensdauer erreicht hat oder zu heiß wird.
  - Blinkt, wenn die Lampenabdeckung oder die Luftfilterabdeckung nicht richtig geschlossen ist.

*Einzelheiten finden Sie auf Seite 40.*

### 9 Buchse AUDIO/VIDEO

Diese Buchse wird mit dem Audio- und Videoausgang bzw. dem S-Videoausgang (Y/C-Videoausgang) des Videogeräts oder Computers verbunden.

### 10 Anschluss INPUT A (HD D-sub 15-polig, Buchse)

Hier kann je nach dem angeschlossenen Gerät ein Computersignal, ein Video-GBR-Signal, ein Komponentensignal oder ein DTV-Signal eingegeben werden.

Der Anschluss kann über das mitgelieferte oder ein optionales Kabel mit dem Ausgangsanschluss des betreffenden Gerätes verbunden werden.

*Einzelheiten finden Sie unter „Anschließen eines Computers“ auf Seite 10 und „Anschließen eines Videorecorders“ auf Seite 11.*

### 11 Netzeingang (AC IN)

Hier wird das mitgelieferte Netzkabel angeschlossen.

### 12 Taste MENU

Dient zum Anzeigen des Bildschirmmenüs. Durch erneutes Drücken wird das Menü ausgeblendet.

### 13 ENTER/Pfeiltasten (▲/▼/◀/▶)

Diese Tasten dienen zum Eingeben der Einstellungen von Menüposten, zum Auswählen eines Menüs oder zur Durchführung verschiedener Einstellungen. Drücken Sie die Mitte der Taste, wenn Sie diese Taste als ENTER-Taste benutzen.

## Fernbedienung

Tasten mit der gleichen Bezeichnung wie diejenigen am Bedienfeld haben identische Funktionen.

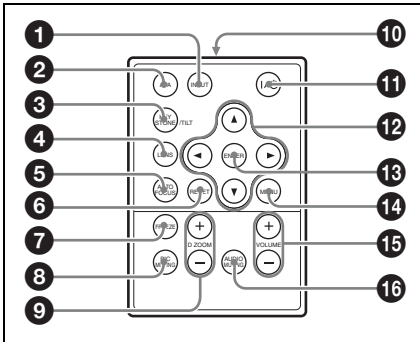

### 1 Taste INPUT

### 2 Taste APA (Auto Pixel Alignment)

Diese Taste bewirkt eine automatische Einstellung der optimalen Bildqualität bei Signaleingabe von einem Computer.

*Einzelheiten finden Sie unter „Intelligente APA“ in „Menü Funktion“ auf Seite 27.*

### 3 Taste KEYSTONE (Trapezverzeichnungskorrektur) / TILT

Dient zur Neigungseinstellung des Projektors oder zur manuellen Korrektur der Trapezverzeichnung des Bilds. Mit jedem Drücken dieser Taste wird abwechselnd das Menü Neigung und das Menü V Trapez angezeigt. Verwenden Sie die Pfeiltasten (▲/▼/◀/▶) für die Einstellung.

### 4 Taste LENS

Bei jedem Drücken der Taste wird das Einstellungs Menü abwechselnd zwischen Objektiv-Fokus und Objektiv-Zoom umgeschaltet.

### 5 Taste AUTO FOCUS

### 6 Taste RESET

Dient zur Rücksetzung eines Werts auf die Werksvorgabe oder zur Verkleinerung eines vergrößerten Bilds auf die ursprüngliche Größe. Diese Taste ist funktionsfähig, wenn das Menü oder ein Einstellungs posten auf der Leinwand angezeigt wird.

### 7 Taste FREEZE

Dient zum Einfrieren des projizierten Bilds. Um die Bildarretierung aufzuheben, drücken Sie die Taste erneut.

### 8 Taste PIC MUTING

Schaltet das Bild ab. Durch erneutes Drücken wird das Bild wiederhergestellt.

### 9 Tasten D ZOOM (Digitalzoom) +/-

Vergrößert das Bild an der gewünschten Stelle auf der Leinwand.

### 10 Infrarotsender

### 11 Taste I/⏻ (Ein/Bereitschaft)

### 12 Tasten ▲/▼/◀/▶ (Pfeiltasten)

### 13 Taste ENTER

### 14 Taste MENU

### 15 Tasten VOLUME +/-

### 16 Taste AUDIO MUTING

Drücken Sie diese Taste, um die Tonwiedergabe über den Lautsprecher vorübergehend abzuschalten. Durch erneutes Drücken dieser Taste oder der Taste VOLUME + wird der Ton wiederhergestellt.

## Vor Gebrauch der Fernbedienung

Ziehen Sie die Klarsichtfolie vom Lithiumbatteriehalter ab.

## So wechseln Sie die Batterie aus

- 1 Rasten Sie die Sperre des Lithiumbatteriehalters aus, und ziehen Sie den Halter aus der Fernbedienung heraus.

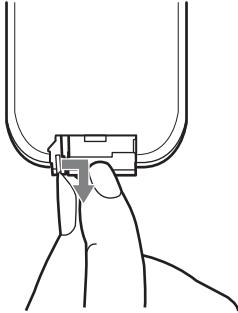

- 2 Legen Sie die Lithiumbatterie ein.

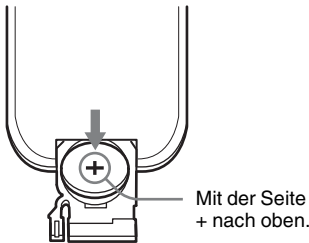

- 3 Schieben Sie den Lithiumbatteriehalter wieder in die Fernbedienung ein.

### Hinweise zur Lithiumbatterie

- Die Fernbedienung wird von einer Lithium-Knopfzelle (CR2025) gespeist. Verwenden Sie keine anderen Batterien außer CR2025.
- Bewahren Sie die Lithiumbatterie für Kinder unzugänglich auf.
- Sollte die Batterie versehentlich verschluckt werden, konsultieren Sie sofort einen Arzt.

### Hinweise zum Fernbedienungsbetrieb

- Vergewissern Sie sich, dass der Infrarotstrahl zwischen der Fernbedienung und dem Fernbedienungssensor am Projektor durch nichts behindert wird. Richten Sie die Fernbedienung auf den Fernbedienungssensor.
- Die Reichweite der Fernbedienung ist begrenzt. Je kleiner der Abstand zwischen der Fernbedienung und dem Fernbedienungssensor ist, desto größer wird der Winkel, innerhalb dessen der Projektor bedient werden kann.



# Installieren des Projektors

Der Abstand zwischen dem Objektiv und der Leinwand hängt von der Größe der Leinwand ab. Verwenden Sie die folgende Tabelle als Richtlinie.

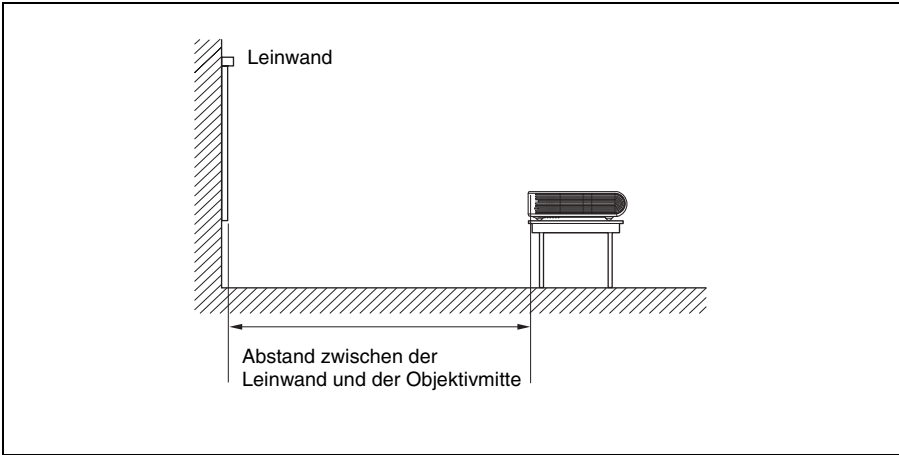

Projizieren des Bilds

Einheit: m

Leinwandgröße	40	80	100	150	200	250	300
Minimaler Abstand	1,2	2,3	2,9	4,4	5,9	7,3	8,8
Maximaler Abstand	1,4	2,8	3,6	5,4	7,2	9,0	10,7

Es kann eine geringe Differenz zwischen dem tatsächlichen Wert und dem in der obigen Tabelle angegebenen Nennwert auftreten.

# Anschließen des Projektors

## Achten Sie beim Anschließen des Projektors auf Folgendes:

- Schalten Sie alle Geräte aus, bevor Sie irgendwelche Anschlüsse vornehmen.
- Verwenden Sie die korrekten Kabel für jeden Anschluss.
- Führen Sie die Kabelstecker fest ein; lose Anschlüsse können Rauschen verursachen und die Qualität der Bildsignale verschlechtern. Ziehen Sie beim Abtrennen eines Kabels am Stecker, nicht am Kabel selbst.

## Anschließen eines Computers

Dieser Abschnitt beschreibt, wie Sie den Projektor an einen Computer anschließen. Weitere Informationen hierzu entnehmen Sie bitte der Bedienungsanleitung des Computers.

## Anschluss an einen Computer

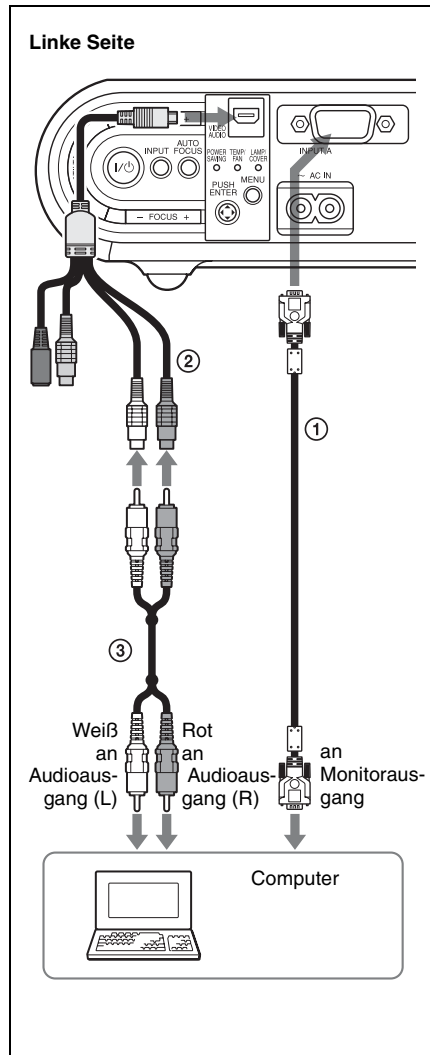

- ① 15-poliges HD D-sub-Kabel (mitgeliefert)
- ② A/V-Verbindungsadapter (mitgeliefert)
- ③ Audiokabel (nicht mitgeliefert) (Schließen Sie dieses Kabel nur an, wenn Sie den Ton über den Lautsprecher des Projektors ausgeben wollen.)

## Hinweise

- Der Projektor akzeptiert VGA-, SVGA-, XGA-, SXGA- und SXGA+-Signale. Wir empfehlen jedoch, den Ausgangsmodus Ihres Computers auf XGA (VPL-CX21) oder

SVGA (VPL-CS21) für den externen Monitor einzustellen.

- Wenn Sie Ihren Computer (z.B. einen Notebook-Computer) so einstellen, dass das Signal sowohl zum Display des Computers als auch zum externen Monitor ausgegeben wird, erscheint das Bild des externen Monitors möglicherweise nicht richtig. Stellen Sie Ihren Computer so ein, dass das Signal nur zum externen Monitor ausgegeben wird.

*Einzelheiten hierzu entnehmen Sie bitte der Bedienungsanleitung Ihres Computers.*

**Hinweis**

Um einen Macintosh-Computer mit zweireihigem Videoausgang anzuschließen, verwenden Sie einen im Fachhandel erhältlichen Steckeradapter.

**Anschließen eines Videorecorders**

Dieser Abschnitt beschreibt, wie Sie den Projektor an einen Videorecorder anschließen. Weitere Informationen hierzu entnehmen Sie bitte den Bedienungsanleitungen der anzuschließenden Geräte.

**Anschluss an eine Video- oder S-Video-Ausgangsbuchse**

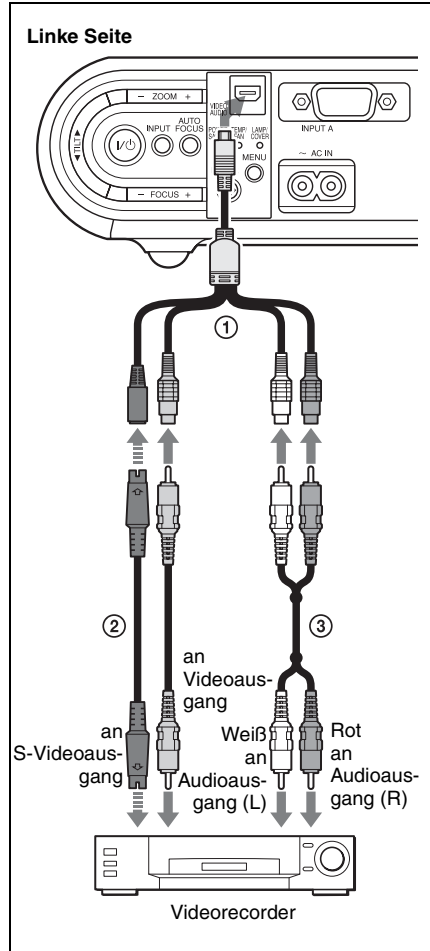

- ① A/V-Verbindungsadapter (mitgeliefert)
- ② S-Videokabel (nicht mitgeliefert) oder Videokabel (nicht mitgeliefert)
- ③ Stereo-Audiokabel (nicht mitgeliefert) (Ein widerstandsfreies Kabel verwenden.)

**Hinweis**

Schließen Sie den Stecker an den Video- oder S-Videoausgang an.

Projizieren des Bilds

## Anschluss an einen Video-GBR/ Komponentenausgang

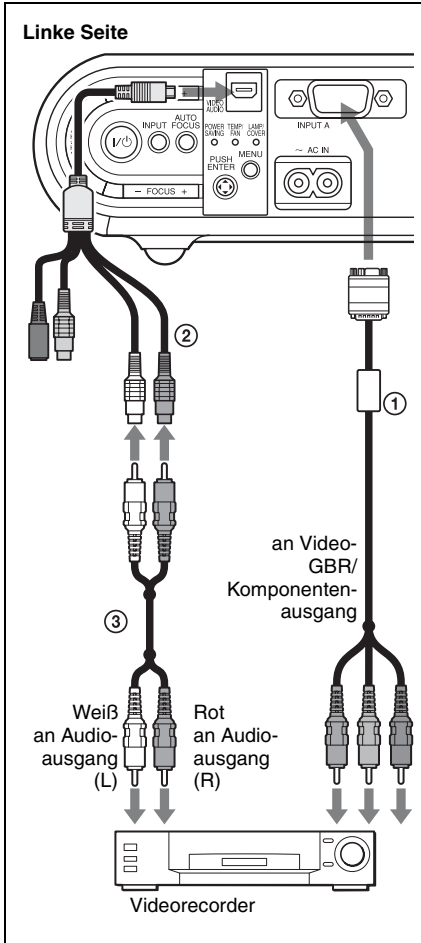

- ① SMF-402 Signalkabel (nicht mitgeliefert)  
HD D-sub, 15-polig (Stecker) ↔ 3 ×  
Cinchstecker
- ② A/V-Verbindungsadapter (mitgeliefert)
- ③ Stereo-Audiokabel (nicht mitgeliefert) (Ein  
widerstandsfreies Kabel verwenden.)

### Hinweis

Stellen Sie das Seitenverhältnis mit „Wide-Modus“ im Menü Signal entsprechend dem Eingangssignal ein.

## Projizieren

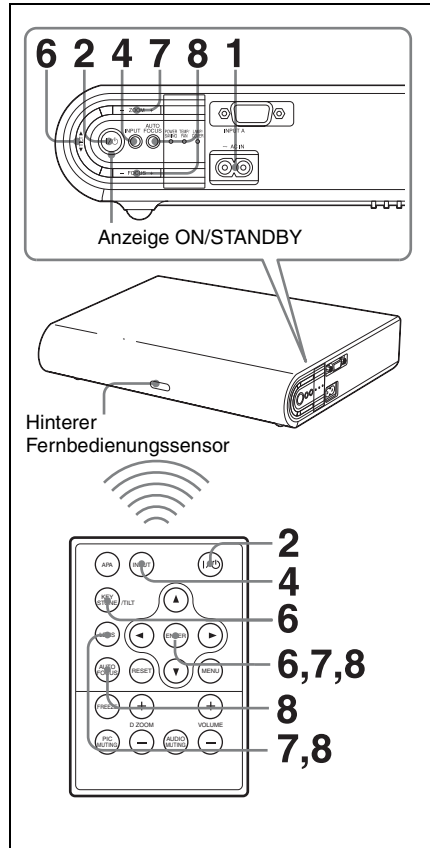

- 1 Stecken Sie das Netzkabel in eine  
Netzsteckdose, und schließen Sie  
dann alle Geräte an.  
Die Anzeige ON/STANDBY leuchtet in  
Rot, und der Projektor wird in den  
Bereitschaftsmodus versetzt.
- 2 Drücken Sie die Taste I/⏻.  
Die Lampe ON/STANDBY blinkt in  
Grün, und der fortgeschrittene  
intelligente Auto-Setup beginnt. Der  
elektrische Neigungseinstellfuß wird bis  
zur vorher eingestellten Position  
ausgefahren, und die Schärfe wird  
eingestellt.

**Hinweis**

Die Autofokus-Funktion ist für Projektionsgrößen von 40 bis 150 Zoll wirksam. Je nach der Helligkeit des Raums oder dem Zustand der Leinwand ist jedoch eine genaue Einstellung u.U. nicht möglich. Nehmen Sie in diesem Fall eine manuelle Einstellung in Schritt 8 auf Seite 14 vor.

**3** Schalten Sie das an den Projektor angeschlossene Gerät ein.

**4** Drücken Sie die Taste INPUT zur Wahl der Eingangsquelle.

Mit jedem Drücken der Taste ändert sich das Eingangssignal wie folgt:

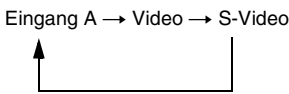

Eingangsquelle	Anzeige für INPUT
An INPUT A angeschlossener Computer	Eingang A
An die Buchse AUDIO/VIDEO angeschlossenes Videogerät	Video
An die Buchse AUDIO/S-Video angeschlossenes Videogerät	S-Video

Intelligente APA (Auto Pixel Alignment) stellt das Bild des angeschlossenen Gerätes ein, so dass es klar projiziert wird.

**Hinweise**



- Wenn „Auto. Eing-wahl“ auf „Ein“ gesetzt wird, tastet der Projektor automatisch die Eingänge nach Signalen von angeschlossenen Geräten ab und zeigt den Eingangskanal, auf dem Eingangssignale vorgefunden wurden, an.

*Einzelheiten finden Sie auf „Auto. Eing-wahl“ auf Seite 27.*

- Die Intelligente APA-Funktion ist nur für das Eingangssignal von einem Computer wirksam.

**5** Schalten Sie das angeschlossene Gerät auf Ausgabe an den Projektor um.

Je nach der Art Ihres Computers (z.B. Notebook-Computer oder voll integrierter LCD-Typ) müssen Sie den Computer eventuell durch Drücken bestimmter Tasten (z.B.

LCD/VGA, /  usw.) oder durch Ändern der Einstellungen so einstellen, dass das Ausgangssignal an den Projektor ausgegeben wird.

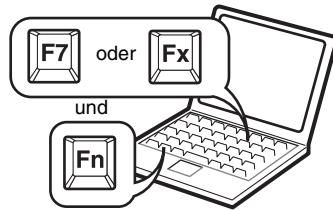

**Hinweis**

Die Taste, die den Computer auf Signalausgabe an den Projektor umschaltet, hängt vom jeweiligen Computertyp ab.

**6** Stellen Sie die obere oder untere Bildposition ein.

**Einstellung mit der Fernbedienung**

Drücken Sie die Taste KEYSTONE/TILT an der Fernbedienung, um das Menü Neigung anzuzeigen, und stellen Sie die Neigung mit den Tasten ▲/▼/◀/▶ ein.

**Einstellung mithilfe des Bedienfelds**

an der linken Seite des Projektors Drücken Sie die Seite ▲ oder ▼ der Taste TILT, um die Neigung des Projektors einzustellen.

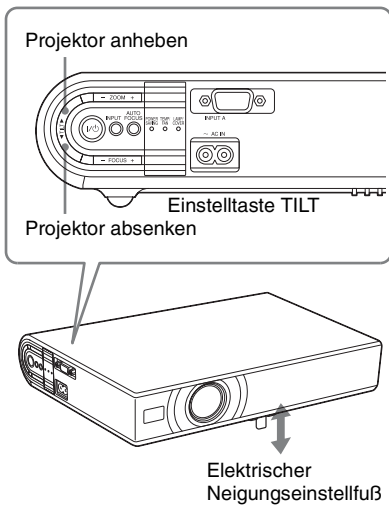

### Hinweise

- Wenn Sie die Neigung des Projektors mit der Taste TILT elektromotorisch verstellen, wird gleichzeitig die Einstellung V Trapez durchgeführt. Wenn der automatische Trapezausgleich unerwünscht ist, stellen Sie den Menüposten V Trapez auf „Manuell“ ein. (Siehe Seite 29.)
- Wenn Sie den Posten „V Trapez“ auf „Auto“ einstellen, erfolgt die V Trapez-Korrektur automatisch. Je nach der Raumtemperatur oder dem Projektionswinkel ist jedoch möglicherweise keine genaue Korrektur möglich. Nehmen Sie in diesem Fall eine manuelle Korrektur vor.  
Drücken Sie die Taste KEYSTONE/TILT an der Fernbedienung, bis „V Trapez“ auf der Leinwand erscheint, und stellen Sie dann den Wert mit den Tasten ▲/▼/◀/▶ ein. Der Korrekturwert bleibt bis zum Ausschalten des Projektors wirksam.
- Achten Sie darauf, dass Sie sich beim Absenken des Projektors nicht die Finger klemmen.
- Üben Sie keinen starken Druck auf die Oberseite des Projektors aus, wenn der elektrische Neigungseinstellfuß

ausgefahren ist.

Dies könnte eine Funktionsstörung verursachen.

## 7 Stellen Sie die Bildgröße ein.

### Einstellung mit der Fernbedienung

Drücken Sie die Taste LENS an der Fernbedienung, um das Menü Objektiv-Zoom anzuzeigen, und stellen Sie die Bildgröße mit den Tasten ▲/▼/◀/▶ ein.

### Einstellung mithilfe des Bedienfelds an der linken Seite des Projektors

Drücken Sie die Tasten ZOOM +/- am Projektor, um die Bildgröße einzustellen.

## 8 Stellen Sie die Schärfe ein.

### Automatische Fokuseinstellung

Drücken Sie die Taste AUTO FOCUS auf der linken Seite des Projektors oder an der Fernbedienung.

### Manuelle Fokuseinstellung

### Fokuseinstellung mithilfe der Fernbedienung:

Drücken Sie die Taste LENS an der Fernbedienung, um das Menü Objektiv-Fokus anzuzeigen, und stellen Sie den Fokus mit den Tasten ▲/▼/◀/▶ ein.

### Einstellung mithilfe des Bedienfelds an der linken Seite des Projektors:

Drücken Sie die Taste FOCUS +/- zum Einstellen der Schärfe.



# Ausschalten der Stromversorgung

- 1 Drücken Sie die Taste I/⏻.  
„AUSSCHALTEN? Bitte Taste I/⏻ erneut drücken.“ erscheint zur Bestätigung, dass Sie die Stromversorgung ausschalten wollen.

## Hinweis

Die Meldung wird ausgeblendet, wenn Sie eine beliebige Taste außer I/⏻ drücken, oder wenn Sie fünf Sekunden lang keine Taste drücken.

- 2 Drücken Sie die Taste I/⏻ erneut.  
Der elektrische Neigungseinstellfuß wird in den Projektor eingefahren. Die Anzeige ON/STANDBY blinkt in Grün, und der Lüfter läuft weiter, um die interne Wärme abzuleiten. Die Anzeige ON/STANDBY blinkt außerdem während der ersten 45 Sekunden schnell. Während dieser Zeit ist es nicht möglich, die Anzeige ON/STANDBY durch Drücken der Taste I/⏻ erneut zum Aufleuchten zu bringen.
- 3 Ziehen Sie das Netzkabel von der Netzsteckdose ab, wenn der Ventilator stehen bleibt und die Anzeige ON/STANDBY in Rot leuchtet. (außer bei Verwendung der Off & Go-Funktion)

## Wenn Sie die Bildschirmmeldung nicht bestätigen können

Wenn Sie unter einer bestimmten Bedingung nicht in der Lage sind, die Bildschirmmeldung zu bestätigen, können Sie den Projektor auch ausschalten, indem Sie die Taste I/⏻ etwa zwei Sekunden lang gedrückt halten, anstatt die Schritte 1 und 2 auszuführen.

## Hinweis

Die interne Schaltung der Off & Go-Funktion kann bewirken, dass der Lüfter noch kurze Zeit weiterläuft, selbst nachdem der Projektor durch Drücken der Taste I/⏻ ausgeschaltet wurde und die Anzeige ON/STANDBY auf Rot gewechselt ist.

# Wählen der Menüsprache

Für die Menüanzeige und die anderen Bildschirmanzeigen können Sie eine von fünfzehn Sprachen auswählen. Die Werksvorgabe ist English.

Um die Menüsprache zu ändern, gehen Sie folgendermaßen vor:

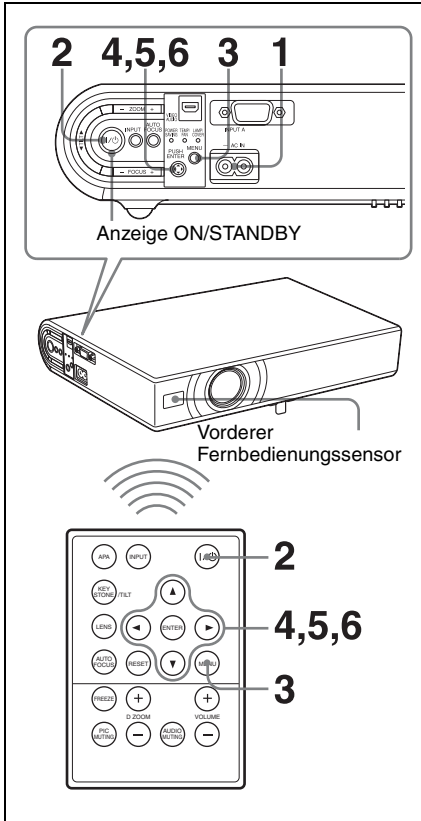

- 1** Stecken Sie das Netzkabel in eine Netzsteckdose.
- 2** Drücken Sie die Taste I/⏻, um den Projektor einzuschalten.
- 3** Drücken Sie die Taste MENU. Das Menü erscheint.

Der gegenwärtig ausgewählte Posten wird als gelbe Schaltfläche angezeigt.

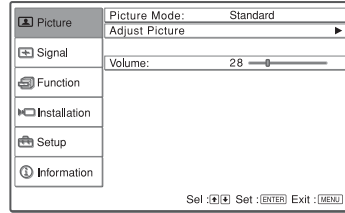

- 4** Wählen Sie das Menü Einrichtung mit der Taste ▲ oder ▼, und drücken Sie dann die Taste ► oder ENTER. Das ausgewählte Menü erscheint.

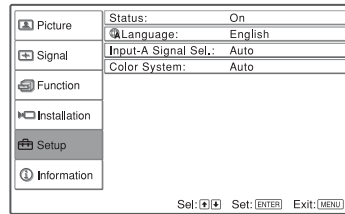

- 5** Wählen Sie „Sprache“ mit ▲ oder ▼, und drücken Sie dann die Taste ► oder ENTER.

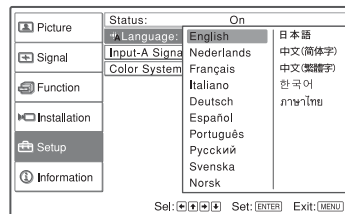

- 6** Wählen Sie die Sprache mit der Taste ▲, ▼, ◀ oder ▶ aus, und drücken Sie dann die Taste ENTER. Die Menüsprache wechselt zu der ausgewählten Sprache.



### So wird das Menü ausgeblendet

Drücken Sie die Taste MENU.  
Das Menü wird automatisch ausgeblendet, wenn eine Minute lang keine Taste gedrückt wird.

## Sicherheitssperre

Der Projektor ist mit einer Sicherheitssperrfunktion ausgestattet. Wenn Sie den Projektor einschalten, müssen Sie das vorher festgelegte Passwort eingeben. Wenn nicht das korrekte Passwort eingegeben wird, kann der Projektor nicht benutzt werden.

### Hinweis

Sie können den Projektor nicht benutzen, wenn Sie Ihr Passwort vergessen haben und der Passwort-Administrator nicht verfügbar ist. Bitte bedenken Sie, dass die Sicherheitssperre in solchen Fällen eine dringend notwendige Benutzung verhindern kann.

### So benutzen Sie die Sicherheitssperre

- 1 Drücken Sie die Taste MENU, und aktivieren Sie dann den Posten „Sicherheitssperre“ im Menü Funktion.
- 2 Geben Sie das Passwort ein.  
Geben Sie das vierstellige Passwort mit den Tasten MENU, ▲/▼/◀/▶ und ENTER ein. (Die Vorgabe für das Passwort ist „ENTER, ENTER, ENTER, ENTER“. Nach dieser Eingabe können Sie Ihr eigenes Passwort eingeben. Geben Sie daher bitte viermal „ENTER“ ein, wenn Sie diese Funktion zum ersten Mal benutzen.)



Als nächstes wird der Bildschirm für die Eingabe des neuen Passworts angezeigt. (Geben Sie das Passwort auf diesem Bildschirm ein, selbst wenn Sie das gegenwärtige Passwort beibehalten wollen.)

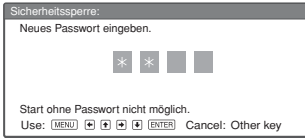

### 3 Geben Sie das Passwort zur Bestätigung noch einmal ein.

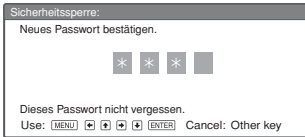

Wenn die folgende Meldung angezeigt wird, ist die Einstellung für die Sicherheitssperre abgeschlossen.

Bild	Intelligente APA:	Ein
	Auto. Eing-wahl:	Ein
Signal	Autofokus:	Ein
	Testmuster:	Aus
Funktion	Bereitschaft:	Standard
	P save-modus:	Aus
Installation	Tastensperre:	Aus
Einrichtung	Sicherheitssperre:	Ein
Informationen		

Sel: [F] Reg: [ENTER] Zurück: [F] Ende: [MENU]



Falls „Ungültiges Passwort!“ auf dem Menübildschirm angezeigt wird, wiederholen Sie den Vorgang ab Schritt 1.

Bild	Intelligente APA:	Ein
	Auto. Eing-wahl:	Ein
Signal	Autofokus:	Ein
	Testmuster:	Aus
Funktion	Bereitschaft:	Standard
	P save-modus:	Aus
Installation	Tastensperre:	Aus
Einrichtung	Sicherheitssperre:	Aus
Informationen		

Sel: [F] Reg: [ENTER] Zurück: [F] Ende: [MENU]



### 4 Schalten Sie den Projektor aus, und ziehen Sie das Netzkabel ab.

Die Sicherheitssperre wird wirksam, nachdem sie aktiviert worden ist. Beim nächsten Einschalten des Projektors wird der Bildschirm für die Passwordeingabe angezeigt.

### Sicherheitsbestätigung

Wenn der Passwort-Bildschirm angezeigt wird, geben Sie das festgelegte Passwort ein. Falls in drei Versuchen nicht das korrekte Passwort eingegeben wird, kann der Projektor nicht benutzt werden. Schalten Sie in diesem Fall den Projektor durch Drücken der Taste I/O aus.

### So heben Sie die Sicherheitssperre auf

1 Drücken Sie die Taste MENU, und deaktivieren Sie dann den Posten „Sicherheitssperre“ im Menü Funktion.

2 Geben Sie das Passwort ein.  
Geben Sie das registrierte Passwort ein.

### Hinweis

Wenn Sie das Kundendienstzentrum anrufen, weil Sie das Passwort vergessen haben, müssen Sie die Seriennummer des Projektors und Ihre Personalien angeben. (Dieser Vorgang kann in anderen Ländern/Regionen unterschiedlich sein.) Nachdem wir Ihre Personalien überprüft haben, werden wir Ihnen das Passwort aushändigen.

# Sonstige Funktionen

## Off & Go-Funktion

Wenn Sie den Konferenzraum sofort verlassen wollen, schalten Sie den Projektor aus, und dann, nachdem der elektrische Neigungseinstellfuß in den Projektor eingefahren worden ist, können Sie das Netzkabel abziehen. Nachdem das Netzkabel abgezogen worden ist, läuft der Lüfter automatisch noch eine bestimmte Zeitlang weiter.

### Hinweise

- Wenn Sie das Netzkabel abziehen, vergewissern Sie sich, dass der Neigungseinstellfuß in den Projektor eingefahren worden ist. Wird der Projektor bei ausgefahrenem Neigungseinstellfuß transportiert, kann der Neigungseinstellfuß beschädigt werden.
- Schalten Sie den Projektor nach dem unter „Ausschalten der Stromversorgung“ beschriebenen Verfahren aus, und lassen Sie ihn dann abkühlen, bevor Sie ihn in der Tragetasche aufbewahren.
- Um diese Funktion zu benutzen, muss das Gerät länger als 15 Minuten eingeschaltet oder im Bereitschaftsmodus gewesen sein. Anderenfalls läuft der Lüfter wegen unzureichender Ladung eventuell nicht lange genug. Prüfen Sie in diesem Fall, ob die Anzeige ON/STANDBY nach dem Ausschalten der Stromversorgung in Rot aufleuchtet, bevor Sie das Netzkabel abziehen.
- Wenn die Stromversorgung kurz nach dem Ausschalten wieder eingeschaltet wird, kann es bis zum Aufleuchten der Anzeige eine Weile dauern.

## Effektive Hilfsmittel für Ihre Präsentation

### So vergrößern Sie das Bild (Digitalzoom-Funktion)

Sie können einen zu vergrößernden Bildausschnitt auswählen. Diese Funktion ist wirksam, wenn ein Signal von einem Computer eingegeben wird. Bei Eingabe eines Videosignals ist diese Funktion nicht verfügbar.

- 1 Projizieren Sie ein normales Bild, und drücken Sie die Taste D ZOOM + an der Fernbedienung.

Das Digitalzoom-Symbol erscheint in der Bildmitte.

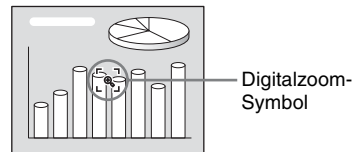

- 2 Bewegen Sie das Symbol zu dem Punkt auf dem Bild, den Sie vergrößern wollen. Verwenden Sie die Pfeiltasten (▲/▼/◀/▶), um das Symbol zu bewegen.

- 3 Drücken Sie die Taste D ZOOM + erneut. Der Bildausschnitt, in dem sich das Symbol befindet, wird vergrößert. Das Vergrößerungsverhältnis wird einige Sekunden lang auf der Leinwand angezeigt. Mit jedem weiteren Drücken der Taste + wird das Bild weiter vergrößert (Vergrößerungsverhältnis: max. 4-fach).

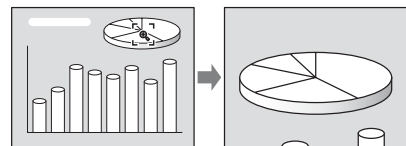

Verwenden Sie die Pfeiltasten (▲/▼/◀/▶), um das vergrößerte Bild zu rollen.

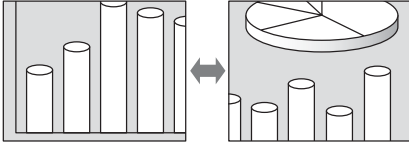

### **So stellen Sie die ursprüngliche Bildgröße wieder her**

Drücken Sie die Taste D ZOOM –.  
Durch einfaches Drücken der Taste RESET wird sofort die ursprüngliche Bildgröße wiederhergestellt.

---

### **So frieren Sie das projizierte Bild ein (Einfrierfunktion)**

Drücken Sie die Taste FREEZE an der Fernbedienung. Bei Betätigung der Taste wird „Freeze“ angezeigt. Diese Funktion ist wirksam, wenn ein Signal von einem Computer eingegeben wird.

Um den ursprünglichen Zustand wiederherzustellen, drücken Sie die Taste FREEZE erneut.

# Verwendung der MENU

Der Projektor verfügt über ein Bildschirmmenü, mit dessen Hilfe verschiedene Einstellungen und Anpassungen durchgeführt werden können. Manche der einstellbaren Posten bzw. Einstellungsposten werden in einem Pop-up-Menü, in einem Einrichtungs- oder Einstellungs Menü ohne Hauptmenü oder im nächsten Menüfenster angezeigt. Wenn Sie einen Menüposten, gefolgt von einem Pfeil, wählen (►), erscheint das nächste Menüfenster mit weiteren Einstellungsposten. Angaben zum Ändern der Sprache der Bildschirmanzeigen finden Sie unter siehe „Wählen der Menüsprache“ auf Seite 16.

- 1 Drücken Sie die Taste MENU.  
Das Menü erscheint.

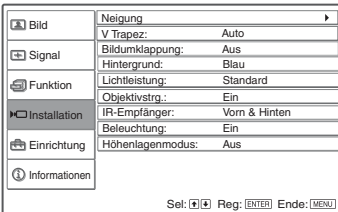

- 2 Benutzen Sie die Taste ▲ oder ▼ zur Auswahl eines Menüs, und drücken Sie dann die Taste ► oder ENTER.  
Die Posten des ausgewählten Menüs, die eingestellt oder verändert werden können, werden angezeigt. Der gegenwärtig ausgewählte Posten wird in Gelb angezeigt.
- 3 Wählen Sie einen Posten aus.  
Benutzen Sie die Taste ▲ oder ▼ zur Auswahl des Postens, und drücken Sie dann die Taste ► oder ENTER.  
Die Einstellungsposten werden in einem Pop-up-Menü, in einem Einrichtungs Menü, in einem

Einstellungsmenü oder im nächsten Menüfenster angezeigt.

## Pop-up-Menü

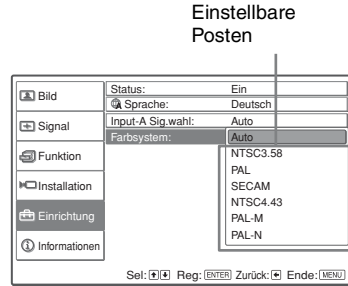

## Einstellungsmenü

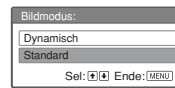

## Einstellungsmenü



## Nächstes Menüfenster

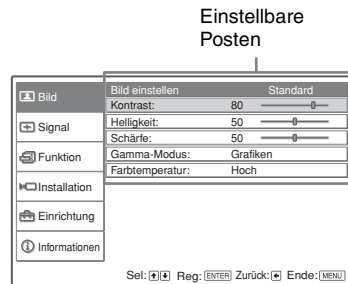

- 4 Nehmen Sie die Justierung oder Einstellung eines Postens vor.
  - **Zum Ändern des Einstellwerts:**  
Um den Wert zu erhöhen, drücken Sie die Taste ▲ oder ►.  
Um den Wert zu erniedrigen, drücken Sie die Taste ▼ oder ◀.  
Drücken Sie die Taste ENTER. Die durchgeführte Einstellung oder Justierung wird gespeichert, und die vorherige Anzeige wird wiederhergestellt.

- **Zum Ändern der Einstellung:**  
Drücken Sie die Taste ▲ oder ▼, um die Einstellung zu wählen.  
Drücken Sie die Taste ENTER oder ◀, um den vorhergehenden Bildschirm wiederherzustellen.

---

### **So wird das Menü ausgeblendet**

Drücken Sie die Taste MENU.

Das Menü wird automatisch ausgeblendet, wenn eine Minute lang keine Taste gedrückt wird.

---

### **So machen Sie vorgenommene Einstellungen rückgängig**

Wählen Sie den zurückzustellenden Posten aus, und drücken Sie dann die Taste RESET an der Fernbedienung.

„Ausgeführt!“ erscheint auf der Leinwand, und **die Einstellung des ausgewählten Postens wird auf die Werksvorgabe zurückgesetzt.**

Die folgenden Posten können zurückgesetzt werden:

- „Kontrast“, „Helligkeit“, „Farbe“, „Farbton“ und „Schärfe“ im Menü „Bild einstellen...“ des Menüs „Bild“.
- „Punkt-Phase“, „H Größe“ und „Lage“ im Menü „Signal einstellen...“ des Menüs „Bild“.

---

### **Speicherung der Einstellungen**

Durch Drücken der Taste ENTER werden die Einstellungen automatisch im Projektor gespeichert.

---

### **Wenn kein Signal eingegeben wird**

Wenn kein Eingangssignal anliegt, erscheint „Einstellung nicht möglich.“ auf der Leinwand.

---

### **Nicht einstellbare Posten**

Posten, die je nach dem Eingangssignal nicht eingestellt werden können, werden nicht im Menü angezeigt.

*Einzelheiten finden Sie auf Seite 33.*

# Menü Bild

Das Menü BILDEINSTELLUNG wird für Bild- oder Lautstärkeinstellungen verwendet.

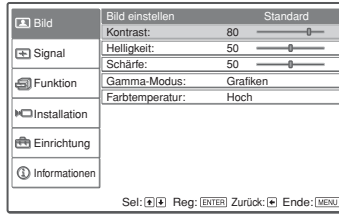
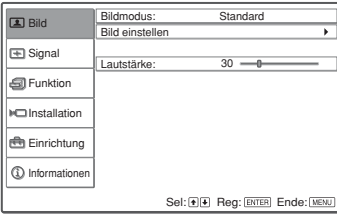

Einstellungsposten	Funktionen	Anfangseinstellung
Bildmodus	<p>Dient zur Wahl des Bildmodus.</p> <ul style="list-style-type: none"> <li>• <b>Dynamisch:</b> Der Kontrast wird betont, um ein „dynamisches“ Bild zu erzeugen.</li> <li>• <b>Standard:</b> Wählen Sie normalerweise diese Einstellung. Falls das Bild im Modus „Dynamisch“ rau wirkt, wird die Rauigkeit durch diese Einstellung reduziert.</li> <li>• <b>Spiel:</b> Wählen Sie diesen Posten zur Wiedergabe von Spielbildern.</li> <li>• <b>Heimkino:</b> Wählen Sie diesen Posten zur Wiedergabe von Sport-, Musik- und Digitalvideokamerabildern.</li> <li>• <b>Kino:</b> Wählen Sie diesen Posten zur Wiedergabe von filmähnlichen Bildern.</li> <li>• <b>Präsentation:</b> Wählen Sie diesen Posten zur Wiedergabe von Präsentationsdateien.</li> </ul>	Standard
Bild einstellen...	Der Projektor kann die Einstellwerte der folgenden Untermenüposten für die Bildmodi „Dynamisch“, „Standard“, „Spiel“, „Heimkino“, „Kino“ oder „Präsentation“ getrennt speichern.	
Kontrast	Dient zum Einstellen des Kontrasts.	80
Helligkeit	Dient zum Einstellen der Helligkeit.	50
Farbe	Dient zum Einstellen der Farbsättigung.	50
Farbton	Dient zum Einstellen der Farbtöne. Je höher der Wert, desto stärker wird Grün betont. Je niedriger der Wert, desto stärker wird Violett betont.	50
Schärfe	Dient zum Einstellen der Bildschärfe. Je höher der Wert, desto schärfer wird das Bild. Je niedriger der Wert, desto weicher wird das Bild.	50
Gamma-Modus	<p>Dient zur Wahl einer Gammakorrekturkurve.</p> <ul style="list-style-type: none"> <li>• <b>Grafiken:</b> Verbessert die Wiedergabe von Halbtönen. Fotos können in natürlichen Farbtönen reproduziert werden.</li> <li>• <b>Text:</b> Erhöht den Kontrast von Schwarz und Weiß. Eignet sich für Bilder, die viel Text enthalten.</li> </ul>	Grafiken
Farbtemperatur	<p>Dient zum Einstellen der Farbtemperatur.</p> <ul style="list-style-type: none"> <li>• <b>Hoch:</b> Lässt Weiß bläulich erscheinen.</li> <li>• <b>Niedrig:</b> Lässt Weiß rötlich erscheinen.</li> </ul>	Hoch Niedrig (Video/S-Video)

<b>Einstellungsposten</b>	<b>Funktionen</b>	<b>Anfangseinstellung</b>
Lautstärke	Dient zum Einstellen der Lautstärke.	.30



# Menü Signal

Das Menü Signal dient zum Einstellen des Eingangssignals.

## Menü Signal einstellen...

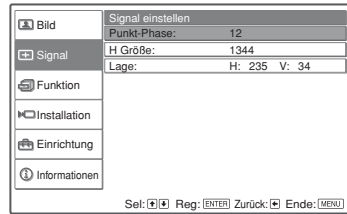
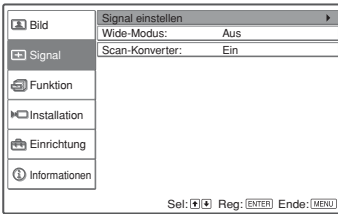

Einstellungsposten	Funktionen	Anfangseinstellung
Signal einstellen...		
Punkt-Phase	Dient zum Einstellen der Punktphase des LCD-Panels und des Ausgangssignals eines Computers. Nehmen Sie nach der Bildeinstellung eine zusätzliche Feineinstellung durch Drücken der Taste APA vor.	
H Größe	Dient zum Einstellen der horizontalen Größe des von einem Computer ausgegebenen Bilds. Stellen Sie den Wert entsprechend der Anzahl der Bildpunkte des Eingangssignals ein. Einzelheiten finden Sie auf Seite 44.	Einstellung entsprechend dem Eingangssignal
Lage	Dient zum Einstellen der Bildlage. H dient zum Einstellen der horizontalen Bildlage. V dient zum Einstellen der vertikalen Bildlage. Je höher der Wert für H, desto weiter wandert das Bild nach rechts, und je niedriger der Wert, desto weiter wandert das Bild nach links. Je höher der Wert für V, desto weiter wandert das Bild nach oben, und je niedriger der Wert, desto weiter wandert das Bild nach unten. Stellen Sie die horizontale Bildlage mit den Tasten ◀ und ▶, und die vertikale Bildlage mit den Tasten ▲ und ▼ ein.	Einstellung entsprechend dem Eingangssignal
Wide-Modus	Dient zum Einstellen des Bildseitenverhältnisses. <ul style="list-style-type: none"> <li>• <b>Aus:</b> Wenn ein Bild mit einem Seitenverhältnis von 4:3 eingegeben wird.</li> <li>• <b>Ein:</b> Wenn ein Bild mit einem Seitenverhältnis von 16:9 (gestaucht) von einem DVD-Player eingegeben wird.</li> </ul>	Aus
Scan-Konverter	Wandelt das Signal zur Anpassung des Bilds an die Leinwandgröße um. Bei Wahl von „Aus“ wird das Bild unter Angleichung der Pixelzahl der eingegebenen Bildelemente an die des LCD-Panels angezeigt. Das Bild wird klar, aber die Bildgröße wird kleiner.	Ein

### Hinweis

Beachten Sie, dass bei kommerziellem oder öffentlichem Einsatz des Projektors die Veränderung des Originalbilds durch Umschalten auf den Wide-Modus eine Beeinträchtigung der gesetzlich geschützten Rechte der Autoren oder Produzenten darstellen kann.

Menügesteuerte Justierungen und Einstellungen

## Info zur Vorwahlspeichernummer

Dieser Projektor verfügt über 40 Vorwahldatentypen für Eingangssignale (Vorwahlspeicher). Wenn ein voreingestelltes Signal eingegeben wird, erkennt der Projektor automatisch den Signaltyp und ruft die Daten für das Signal vom Vorwahlspeicher ab, um ein optimales Bild zu erhalten. Die Speichernummer und der Signaltyp des betreffenden Signals werden im Menü Informationen angezeigt (Siehe Seite 32). Sie können die Vorwahldaten auch mit Hilfe des Menüs Signal einstellen.

Dieser Projektor verfügt außerdem über 20 Benutzerdaten-Speicherplätze für Eingang-A, in denen die Einstelldaten für nicht voreingestellte Eingangssignale gespeichert werden können.

Wenn ein nicht voreingestelltes Signal zum ersten Mal eingespeist wird, wird 0 als Speichernummer angezeigt. Wenn Sie die Daten des Signals im Menü Signal einstellen, werden sie im Projektor registriert. Wenn mehr als 20 Posten im Benutzerspeicher registriert werden, wird der jeweils älteste Eintrag vom neusten überschrieben.

*Stellen Sie anhand der Tabelle auf Seite 44 fest, ob das Signal im Vorwahlspeicher registriert ist.*

Da die Daten für die folgenden Signale aus dem Vorwahlspeicher abgerufen werden, können Sie diese Vorwahldaten mit „H Größe“ ändern. Nehmen Sie eine Feineinstellung mit „Lage“ vor.

Signal	Speicher-Nr.	Größe
Super Mac-2	37	1312
SGI-1	37	1320
Macintosh 19"	39	1328
Macintosh 21"	41	1456
Sony News	47	1708
PC-9821 1280 × 1024	47	1600
WS Sunmicro	48	1664

### Hinweis

Wenn das Seitenverhältnis des Eingangssignals anders als 4:3 ist, erscheint ein Teil des projizierten Bilds in Schwarz.

# Menü Funktion

Das Menü Funktion dient zum Ändern der Projektoreinstellungen.

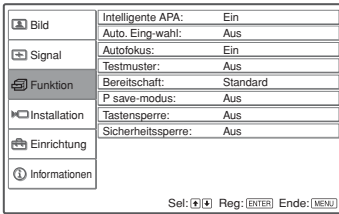

Einstellungsposten	Funktionen	Anfangseinstellung
Intelligente APA	Die Funktion APA (Auto Pixel Alignment) stellt „Punkt-Phase“, „H Größe“ und „Lage“ im Menü Signal für das von einem Computer zugeführte Eingangssignal automatisch ein. <ul style="list-style-type: none"> <li>• <b>Ein:</b> Wenn ein Signal von einem Computer eingegeben wird, sorgt die Funktion APA automatisch für ein klares Bild. Nachdem das angegebene Eingangssignal von „Intelligente APA“ eingestellt worden ist, erfolgt keine Neueinstellung, selbst wenn das Kabel abgetrennt und wieder angeschlossen oder der Eingangskanal geändert wird. Das Bild kann durch Drücken der Taste APA an der Fernbedienung eingestellt werden, selbst wenn „Intelligente APA“ auf „Ein“ gesetzt wird.</li> <li>• <b>Aus:</b> Die Funktion APA wird aktiviert, wenn die Taste APA an der Fernbedienung gedrückt wird.</li> </ul>	Ein
Auto. Eing-wahl	Bei Einstellung auf „Ein“ erkennt der Projektor die Eingangssignale in folgender Reihenfolge: Eingang A/ Video/S-Video. Der Eingangskanal wird angezeigt, wenn die Taste INPUT gedrückt wird.	Aus
Autofokus	Bei Wahl von „Aus“ erfolgt keine automatische Scharfeinstellung, wenn der Projektor eingeschaltet oder die Taste AUTO FOCUS am Projektor oder an der Fernbedienung gedrückt wird.	Ein
Testmuster	Bei Einstellung auf „Ein“ wird ein Testmuster auf der Leinwand angezeigt, wenn die Einstellung „Objektiv-Zoom“, „Objektiv-Fokus“, oder „V Trapez“ durchgeführt wird.	Aus
Bereitschaft	Bei Wahl von „Niedrig“ wird der Stromverbrauch im Bereitschaftsmodus gesenkt.	Standard

Menügesteuerte Justierungen und Einstellungen

Einstellungsposten	Funktionen	Anfangseinstellung
P save-modus	Bei Einstellung auf „Ein“ schaltet der Projektor in den Stromsparmodus, wenn 10 Minuten lang keine Signaleingabe erfolgt. Die Lampe erlischt, aber der Lüfter läuft weiter. Der Stromsparmodus wird aufgehoben, wenn ein Signal eingegeben oder eine beliebige Taste gedrückt wird. Im Stromsparmodus sind alle Tasten während der ersten 45 Sekunden nach dem Erlöschen der Lampe funktionsunfähig.	Aus
Tastensperre	Damit werden alle Bedienfeldtasten an der Seitenwand des Projektors gesperrt, so dass der Projektor nur noch mit der Fernbedienung bedient werden kann. Um die Bedienfeldtasten zu sperren, setzen Sie diesen Posten auf „Ein“. Bei Einstellung auf „Ein“ wird der Projektor aus dem Bereitschaftsmodus heraus eingeschaltet bzw. in den Bereitschaftsmodus geschaltet, wenn die Taste I/⏻ am Bedienfeld 10 Sekunden lang gedrückt gehalten wird. Wird die Taste MENU bei eingeschaltetem Projektor etwa 10 Sekunden lang gedrückt gehalten, wird die Tastensperre aufgehoben, und „Tastensperre“ wird automatisch auf „Aus“ gesetzt.	Aus
Sicherheitssperre	Dient zum Aktivieren der Sicherheitssperrfunktion des Projektors. Bei Wahl von „Ein“ wird die Sicherheitssperrfunktion, die den Projektor nach der Eingabe eines Passworts sperrt, aktiviert. <i>Einzelheiten finden Sie unter siehe „Sicherheitssperre“ auf Seite 17.</i>	Aus

### Hinweise

- Drücken Sie die Taste APA, wenn das volle Bild auf der Leinwand angezeigt wird. Falls das projizierte Bild von einem großen schwarzen Bereich umgeben ist, arbeitet die APA-Funktion nicht richtig, so dass manche Bildteile eventuell nicht auf der Leinwand angezeigt werden.
- Sie können die Einstellung durch erneutes Drücken der Taste APA aufheben, während „Einstellung“ auf der Leinwand sichtbar ist.
- Je nach der Art des Eingangssignals wird das Bild möglicherweise nicht korrekt eingestellt.
- Stellen Sie die Posten „Punkt-Phase“, „H Größe“ und „Lage“ im Menü Signal ein, wenn Sie die Bildeinstellung manuell vornehmen.

# Menü Installation

Das Menü Installation dient zum Ändern der Projektoreinstellungen.

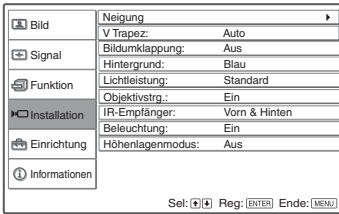

Einstellungsposten	Funktionen	Anfangseinstellung
Neigung...	Dient zum Einstellen der Lage (Höhe) des projizierten Bilds.	
V Trapez	Dient zur Korrektur der durch den Projektionswinkel verursachten Trapezverzerrung. Wählen Sie „Auto“ für automatische Korrektur oder „Manuell“ für manuelle Korrektur mit den Tasten ▲/▼/◀/▶ an der Fernbedienung. <b>Wenn die Unterseite des Trapezes länger als die Oberseite ist</b> ◻ : Ein niedrigerer Wert wird eingestellt. <b>Wenn die Oberseite des Trapezes länger als die Unterseite ist</b> ◻ : Ein höherer Wert wird eingestellt.	Auto
Bildumklappung	Dient zum horizontalen und/oder vertikalen Umklappen des Bilds auf der Leinwand. • <b>Aus:</b> Das Bild wird nicht umgeklappt. • <b>HV:</b> Das Bild wird horizontal und vertikal umgeklappt. • <b>H:</b> Das Bild wird horizontal umgeklappt. • <b>V:</b> Das Bild wird vertikal umgeklappt.	Aus
Hintergrund	Dient zur Wahl der Hintergrundfarbe der Leinwand, wenn kein Signal in den Projektor eingegeben wird. Wählen Sie „Schwarz“ oder „Blau“. Die Normaleinstellung ist „Blau“.	Blau
Lichtleistung	Dient zur Einstellung der während der Projektion verwendeten Lampenhelligkeit. • <b>Hoch:</b> Die Helligkeit des projizierten Bilds wird erhöht. • <b>Standard:</b> Lüftergeräusch und Stromverbrauch werden reduziert. Die Helligkeit des projizierten Bilds ist schwächer im Vergleich zur Einstellung „Hoch“.	Standard
Objektivstrg.	Bei Einstellung auf „Aus“ sind die Tasten LENS (FOCUS, ZOOM) an der Fernbedienung sowie FOCUS und ZOOM am Projektor funktionsunfähig.	Ein

Einstellungsposten	Funktionen	Anfangseinstellung
IR-Empfänger	Dient zur Wahl der Fernbedienungssensoren (IR-Empfänger) an der Vorder- und Rückseite des Projektors. • <b>Vorn &amp; Hinten:</b> Beide Sensoren an der Vorder- und Rückseite werden aktiviert. • <b>Vorn:</b> Nur der vordere Sensor wird aktiviert. • <b>Hinten:</b> Nur der hintere Sensor wird aktiviert.	Vorn & Hinten
Beleuchtung	Damit wählen Sie, ob das SONY-Logo auf der Rückwand des Projektors beim Einschalten des Projektors aufleuchtet oder nicht.	Ein
Höhenlagenmodus	Setzen Sie diesen Posten auf „Ein“, wenn der Projektor in Höhenlagen über 1.500 m verwendet wird.	Aus

**Hinweis**

Je nach der Raumtemperatur oder dem Leinwandwinkel wird mit dem automatischen V Trapez keine vollkommene Korrektur der Trapezverzeichnung erzielt.

# Menü Einrichtung

Das Menü Einrichtung dient zum Ändern der Menüanzeigen.

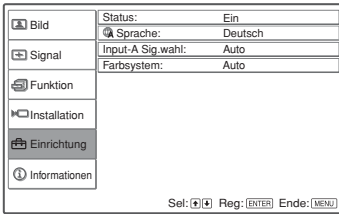

Einstellungsposten	Funktionen	Anfangseinstellung
Status (Bildschirmanzeige)	Dient zum Einrichten der Bildschirmanzeige. Bei Wahl von „Aus“ werden alle Bildschirmanzeigen, außer den Menüs, der Meldung beim Ausschalten des Projektors und den Warnmeldungen, ausgeschaltet.	Ein
Sprache	Dient zur Wahl der für die Menüs und Bildschirmanzeigen verwendeten Sprache. Die folgenden Sprachen sind verfügbar: English, Nederlands, Français, Italiano, Deutsch, Español, Português, Русский, Svenska, Norsk, 日本語, 中文(简体字), 中文(繁體字), 한국어 und ภาษาไทย.	English
Input-A Sig.wahl	Dient zur Wahl des über den Eingang A eingegebenen Signals „Auto“, „Computer“, „Komponenten“, oder „Video GBR“. Bei Wahl von „Auto“ wird der Typ des Eingangssignals automatisch erkannt. Falls das Eingangssignal nicht korrekt angezeigt wird, wenn dieser Posten auf „Auto“ gesetzt wird, wählen Sie den Posten entsprechend dem Eingangssignal aus.	Auto
Farbsystem	Dient zur Wahl des Farbsystems des Eingangssignals. Wenn Sie „Auto“ wählen, erkennt der Projektor das Farbsystem des Eingangssignals automatisch. Falls das Bild verzerrt oder monochrom ist, wählen Sie das geeignete Farbsystem für das Eingangssignal. Wenn es sich bei dem Farbsystem des Eingangssignals um PAL60 handelt, wählen Sie „PAL“. Wenn „Auto“ gewählt wird, kann das Farbsystem nicht erkannt werden.	Auto

Menügesteuerte Justierungen und Einstellungen

# Menü Informationen

Das Menü Informationen zeigt die Modellbezeichnung, die Seriennummer, die horizontale und vertikale Frequenz des Eingangssignals sowie die aufgelaufenen Betriebsstunden der Lampe an.

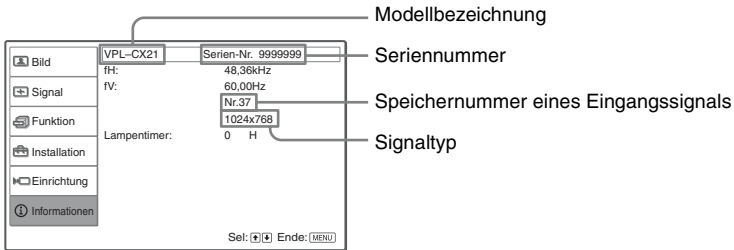

Einstellungsposten	Funktionen
fH	Zeigt die horizontale Frequenz des Eingangssignals an. Der angezeigte Wert ist ein Näherungswert.
fV	Zeigt die vertikale Frequenz des Eingangssignals an. Der angezeigte Wert ist ein Näherungswert.
Lampentimer	Zeigt an, wie lange die Lampe eingeschaltet war.

## Hinweis

Diese Daten werden nur auf der Leinwand angezeigt. Die Anzeige kann nicht geändert und die Einstellung nicht beeinflusst werden.



## Eingangssignale und justierbare/einstellbare Posten

### Menü Bild einstellen...

Posten	Eingangssignal				
	Video oder S-Video (Y/C)	Komponenten	Video GBR	Computer	S/W
Kontrast	●	●	●	●	●
Helligkeit	●	●	●	●	●
Farbe	●	●	●	–	–
Farbton	● (nur NTSC 3.58/ 4.43)	●	●	–	–
Schärfe	●	●	●	–	●
Gamma-Modus	–	–	●*1	●	–
Farbtemperatur	●	●	●	●	●
Lautstärke	●	●	●	●	●

● : Justierbar/Einstellbar

– : Nicht justierbar/Nicht einstellbar

\*1: Nur Vorwahlspeichernummer 3, 4

### Menü Signal

Posten	Eingangssignal				
	Video oder S-Video (Y/C)	Komponenten	Video GBR	Computer	S/W
Punkt-Phase	–	–	–	●	–
H Größe	–	–	–	●	–
Lage	–	●	●	●	–
Scan-Konverter	–	–	–	●*1	–
Wide-Modus	●	●*2	●*2	–	●

● : Justierbar/Einstellbar

– : Nicht justierbar/Nicht einstellbar

\*1: VPL-CX21: Niedriger als SVGA  
VPL-CS21: Niedriger als VGA

\*2: Außer Vorwahlspeichernummer 7, 8, 10, 11

## Auswechseln der Lampe

Die als Lichtquelle verwendete Lampe ist ein Verbrauchsprodukt. Ersetzen Sie daher die Lampe in den folgenden Fällen durch eine neue.

- Wenn die Lampe durchgebrannt ist oder schwach wird
  - „Lampentausch erforderlich.“ erscheint auf der Leinwand
  - Die Anzeige LAMP/COVER leuchtet auf
- Die Lampenlebensdauer hängt von den Benutzungsbedingungen ab. Verwenden Sie eine Projektorlampe LMP-C163 als Ersatzlampe. Werden anstelle der Lampe LMP-C163 andere Lampen verwendet, kann der Projektor beschädigt werden.

### Vorsicht

Die Lampe bleibt auch nach dem Ausschalten des Projektors mit der Taste I/⏻ noch längere Zeit heiß. **Falls Sie die Lampe berühren, können Sie sich die Finger verbrennen. Lassen Sie die Lampe mindestens eine Stunde lang abkühlen, bevor Sie sie auswechseln.**

### Hinweise

- **Falls die Lampe ausfällt, wenden Sie sich an Ihr Kundeninformationszentrum.**
- Ziehen Sie die Lampe am Griff heraus. Falls Sie die Lampe berühren, können Sie sich verbrennen oder verletzen.
- Achten Sie beim Herausnehmen der Lampe darauf, dass sie horizontal bleibt, und ziehen Sie sie gerade nach oben. Die Lampe nicht kippen. Falls Sie die Lampeneinheit schräg herausziehen und die Lampe bricht, können die Bruchstücke verstreut werden und Verletzungen verursachen.

- 1 Schalten Sie den Projektor aus, und trennen Sie das Netzkabel von der Netzsteckdose.

### Hinweis

Lassen Sie die Lampe nach dem Gebrauch des Projektors mindestens eine Stunde lang abkühlen, bevor Sie sie auswechseln.

- 2 Legen Sie eine Schutzfolie (Tuch) unter den Projektor. Drehen Sie den Projektor um, so dass er auf der Oberseite liegt.

### Hinweis

Achten Sie darauf, dass der Projektor nach dem Umdrehen stabil liegt.

- 3 Öffnen Sie die Lampenabdeckung durch Lösen der drei Schrauben mit einem Kreuzschlitzschraubenzieher.

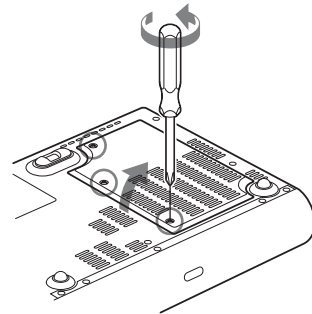

### Hinweis

Lösen Sie aus Sicherheitsgründen keine anderen Schrauben.

- 4 Lösen Sie die zwei Schrauben an der Lampeneinheit mit dem Kreuzschlitzschraubenzieher (1). Klappen Sie den Griff aus (2), und ziehen Sie dann die Lampeneinheit am Griff heraus (3).

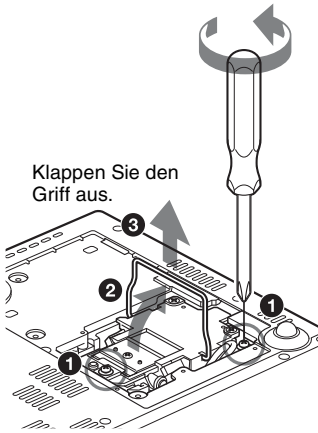

- 5** Setzen Sie die neue Lampe vollständig ein, bis sie richtig sitzt (1). Ziehen Sie die zwei Schrauben an (3). Klappen Sie den Griff wieder ein (2).

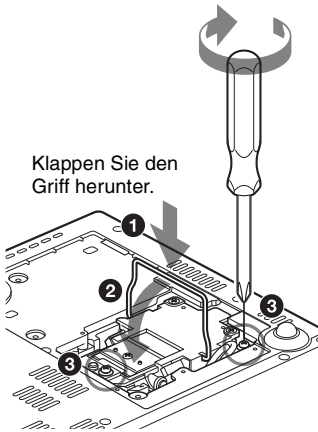

#### Hinweise

- Achten Sie darauf, dass Sie nicht den Glaskörper der Lampe berühren.
- Der Projektor lässt sich nicht einschalten, falls die Lampe nicht einwandfrei gesichert ist.

- 6** Schließen Sie die Lampenabdeckung, und ziehen Sie die drei Schrauben an.

#### Hinweis

Befestigen Sie die Lampenabdeckung wieder vorschriftsmäßig. Anderenfalls kann der Projektor nicht eingeschaltet werden.

- 7** Drehen Sie den Projektor wieder um.

- 8** Schließen Sie das Netzkabel an. Die Anzeige ON/STANDBY um die Taste I/⏻ leuchtet in Rot.

- 9** Drücken Sie die folgenden Tasten an der Fernbedienung in der folgenden Reihenfolge jeweils höchstens fünf Sekunden lang: RESET, ◀, ▶, ENTER.

#### Hinweis

Greifen Sie nicht in den Lampensteckplatz, und achten Sie darauf, dass keine Flüssigkeiten oder Fremdkörper in den Steckplatz eindringen, um einen elektrischen Schlag oder Brand zu vermeiden.

# Reinigen des Luftfilters

Der Luftfilter sollte alle 500 Stunden gereinigt werden.  
Entfernen Sie Staub auf der Außenseite der Lüftungsöffnungen mit einem Staubsauger. 500 Stunden ist ein Näherungswert. Dieser Wert hängt von der Umgebung und Benutzungsart des Projektors ab.

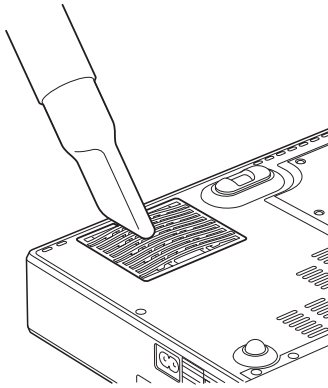

Wenn das Reinigen des Filters mit einem Staubsauger schwierig wird, bauen Sie den Filter aus und waschen Sie ihn.

- 1 Schalten Sie den Projektor aus, und ziehen Sie das Netzkabel ab.
- 2 Legen Sie eine Schutzfolie (Tuch) unter den Projektor, und drehen Sie den Projektor um.
- 3 Entfernen Sie die Luftfilterabdeckung.

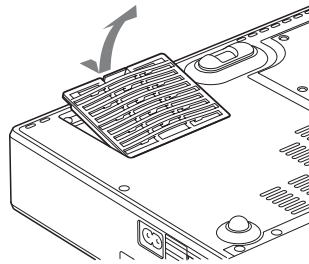

- 4 Entfernen Sie den Luftfilter.

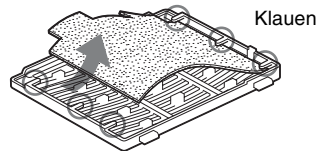

- 5 Waschen Sie den Luftfilter mit einer milden Reinigungslösung, und lassen Sie ihn an einem schattigen Ort trocknen.
- 6 Bringen Sie den Luftfilter so an, dass er von den Klauen (6 Positionen) an der Luftfilterabdeckung gehalten wird, und setzen Sie die Abdeckung wieder ein.

## Hinweise

- Falls die Reinigung des Luftfilters vernachlässigt wird, kann er sich durch angesammelten Staub zusetzen. Als Folge davon kann die Temperatur im Inneren des Projektors ansteigen, was zu einer möglichen Funktionsstörung oder einem Brand führen kann.
- Falls sich der Staub nicht mehr vom Luftfilter entfernen lässt, ersetzen Sie den Luftfilter durch den mitgelieferten neuen Luftfilter.
- Schließen Sie die Luftfilterabdeckung einwandfrei; anderenfalls kann der Projektor nicht eingeschaltet werden.

## Fehlerbehebung

Falls der Projektor nicht richtig zu funktionieren scheint, versuchen Sie zunächst, die Störung mithilfe der folgenden Anweisungen ausfindig zu machen und zu beheben. Sollte die Störung bestehen bleiben, wenden Sie sich an qualifiziertes Sony-Personal.

### Stromversorgung

Symptom	Ursache und Abhilfemaßnahme
Der Projektor lässt sich nicht einschalten.	<ul style="list-style-type: none"> <li>• Der Projektor ist mit der Taste I/⏻ in kurzen Abständen aus- und eingeschaltet worden. → Warten Sie vor dem erneuten Einschalten etwa 45 Sekunden lang (siehe Seite 15).</li> <li>• Die Lampenabdeckung ist nicht gesichert. → Schließen Sie die Lampenabdeckung einwandfrei (siehe Seite 35).</li> <li>• Die Luftfilterabdeckung ist gelöst. → Bringen Sie die Luftfilterabdeckung wieder fest an (siehe Seite 36).</li> </ul>
Die Anzeigen LAMP/COVER und TEMP/FAN leuchten auf.	Das elektrische System ist ausgefallen. → Konsultieren Sie qualifiziertes Sony-Personal.
Der elektrische Neigungseinstellfuß wird nicht in den Projektor eingefahren.	Das Netzkabel ist bei eingeschaltetem Projektor abgezogen worden. → Schließen Sie das Netzkabel wieder an die Netzsteckdose an, und schalten Sie den Projektor ein und aus.

## Bild

Symptom	Ursache und Abhilfemaßnahme
Kein Bild.	<ul style="list-style-type: none"> <li>• Ein Kabel ist abgetrennt, oder die Anschlüsse sind falsch. → Prüfen Sie, ob die Anschlüsse korrekt ausgeführt worden sind (siehe Seite 10).</li> <li>• Die Anschlüsse sind falsch. → Dieser Projektor ist mit DDC2B (Digital Data Channel 2B) kompatibel. Wenn Ihr Computer mit DDC kompatibel ist, schalten Sie den Projektor nach dem folgenden Verfahren ein.               <ol style="list-style-type: none"> <li>1 Schließen Sie den Projektor an den Computer an.</li> <li>2 Schalten Sie den Projektor ein.</li> <li>3 Starten Sie den Computer.</li> </ol> </li> <li>• Die Eingangswahl ist falsch. → Wählen Sie die Eingangsquelle mit der Taste INPUT korrekt aus (siehe Seite 13).</li> <li>• Der Computer ist so eingestellt, dass sein Signal entweder gar nicht oder sowohl zu einem externen Monitor als auch zum LCD-Monitor des Computers ausgegeben wird. → Stellen Sie den Computer so ein, dass die Signalausgabe nur zu einem externen Monitor erfolgt. → Je nach der Art Ihres Computers (z.B. Notebook-Computer oder voll integrierter LCD-Typ) müssen Sie den Computer eventuell durch Drücken bestimmter Tasten oder durch Ändern der Einstellungen so einstellen, dass das Ausgangssignal an den Projektor ausgegeben wird. Einzelheiten hierzu entnehmen Sie bitte der Bedienungsanleitung Ihres Computers.</li> </ul>
Das Bild ist verrauscht.	<p>Je nach der Kombination der eingegebenen Bildpunktzahl und der Pixelzahl auf dem LCD-Panel kann Hintergrundrauschen auftreten.</p> <p>→ Ändern Sie das Desktopmuster am angeschlossenen Computer.</p>
Das in die Buchse Eingang A eingespeiste Bild weist merkwürdige Farben auf.	<p>Die Einstellung von „Input-A Sig.wahl“ im Menü Einrichtung ist falsch.</p> <p>→ Wählen Sie je nach dem Eingangssignal die korrekte Einstellung unter „Auto“, „Computer“, „Video GBR“ oder „Komponenten“ aus (siehe Seite 31).</p>
„Input-A Sig.wahl-Einstellung prüfen.“ erscheint, obwohl das korrekte Signal in Eingang A eingegeben wird.	<p>Die Einstellung von „Input-A Sig.wahl“ im Menü Einrichtung ist falsch.</p> <p>→ Wählen Sie je nach dem Eingangssignal die korrekte Einstellung unter „Auto“, „Computer“, „Video GBR“ oder „Komponenten“ aus (siehe Seite 31).</p>
Die Bildschirmanzeige erscheint nicht.	<p>„Status“ im Menü Einrichtung ist auf „Aus“ gesetzt worden.</p> <p>→ Setzen Sie „Status“ im Menü Einrichtung auf „Ein“ (siehe Seite 31).</p>
Die Farbbalance ist falsch.	<ul style="list-style-type: none"> <li>• Das Bild ist nicht richtig eingestellt worden. → Stellen Sie das Bild ein (siehe Seite 23).</li> <li>• Der Projektor ist auf das falsche Farbsystem eingestellt. → Stellen Sie „Farbsystem“ im Menü Einrichtung auf das Farbsystem des Eingangssignals ein (siehe Seite 31).</li> </ul>

Symptom	Ursache und Abhilfemaßnahme
Das Bild ist zu dunkel.	<ul style="list-style-type: none"> <li>• Kontrast oder Helligkeit sind nicht korrekt eingestellt. → Stellen Sie Kontrast oder Helligkeit im Menü „Bild einstellen...“ des Menüs „Bild“ korrekt ein (siehe Seite 23).</li> <li>• Die Lampe ist durchgebrannt oder schwach. → Ersetzen Sie die Lampe durch eine neue (siehe Seite 34).</li> </ul>
Das Bild ist nicht klar.	<ul style="list-style-type: none"> <li>• Das Bild ist unscharf. → Stellen Sie die Schärfe ein (siehe Seite 14).</li> <li>• Kondensation hat sich auf dem Objektiv niedergeschlagen. → Lassen Sie den Projektor etwa zwei Stunden lang eingeschaltet.</li> </ul>
Das Bild steht von der Leinwand über.	<p>Die Taste APA ist gedrückt worden, obwohl schwarze Ränder um das Bild vorhanden sind.</p> <p>→ Projizieren Sie das volle Bild auf die Leinwand, und drücken Sie die Taste APA.</p> <p>→ Stellen Sie „Lage“ im Menü Signal einstellen... des Menüs „Signal“ korrekt ein (siehe Seite 25).</p>
Das Bild flimmert.	<p>„Punkt-Phase“ im Menü „Signal einstellen...“ des Menüs „Signal“ ist nicht korrekt eingestellt worden.</p> <p>→ Stellen Sie „Punkt-Phase“ im Menü „Signal einstellen...“ des Menüs „Signal“ korrekt ein (siehe Seite 25).</p>

## Ton

Symptom	Ursache und Abhilfemaßnahme
Kein Ton.	<ul style="list-style-type: none"> <li>• Ein Kabel ist abgetrennt, oder die Anschlüsse sind falsch. → Prüfen Sie, ob die Anschlüsse korrekt ausgeführt worden sind (siehe Seite 10).</li> <li>• Das verwendete Verbindungskabel ist falsch. → Verwenden Sie das A/V-Verbindungsadapter (mitgeliefert) (siehe Seite 10).</li> <li>• Der Ton ist nicht richtig eingestellt. → Stellen Sie „Lautstärke“ im Menü Bild korrekt ein (siehe Seite 24).</li> </ul>

## Fernbedienung

Symptom	Ursache und Abhilfemaßnahme
Die Fernbedienung funktioniert nicht.	<p>Die Batterie der Fernbedienung ist erschöpft.</p> <p>→ Ersetzen Sie die Batterie durch eine neue (siehe Seite 8).</p>

## Sonstiges

Symptom	Ursache und Abhilfemaßnahme
Die Bedienfeldtasten funktionieren nicht.	<p>Die Bedienfeldtasten sind gesperrt.</p> <p>→ Heben Sie die Tastensperre auf (siehe Seite 28).</p>

## Anzeigen

Symptom	Ursache und Abhilfemaßnahme
Die Anzeige LAMP/COVER blinkt.	<ul style="list-style-type: none"> <li>• Die Lampenabdeckung oder die Luftfilterabdeckung ist abgenommen. → Bringen Sie die Abdeckung einwandfrei an (siehe Seite 35 und 36).</li> <li>• Das elektrische System kann ausfallen. → Konsultieren Sie qualifiziertes Sony-Personal.</li> </ul>
Die Anzeige LAMP/COVER leuchtet auf.	<ul style="list-style-type: none"> <li>• Die Lampe hat das Ende ihrer Nutzungsdauer erreicht. → Wechseln Sie die Lampe aus (siehe Seite 34).</li> <li>• Die Lampe ist zu heiß geworden. → Lassen Sie die Lampe 45 Sekunden lang abkühlen, bevor Sie den Projektor wieder einschalten.</li> <li>• Falls die Anzeige LAMP/COVER auch nach dem Auswechseln der Lampe noch aufleuchtet, kann eine Störung im elektrischen System vorliegen. → Konsultieren Sie qualifiziertes Sony-Personal.</li> </ul>
Die Anzeige TEMP/FAN blinkt.	<ul style="list-style-type: none"> <li>Der Lüfter ist defekt. → Konsultieren Sie qualifiziertes Sony-Personal.</li> </ul>
Die Anzeige TEMP/FAN leuchtet auf.	<ul style="list-style-type: none"> <li>• Die Innentemperatur ist ungewöhnlich hoch. → Stellen Sie sicher, dass die Lüftungsöffnungen durch nichts blockiert werden.</li> <li>• Der Projektor wird in großer Höhe benutzt. → Vergewissern Sie sich, dass „Höhenlagenmodus“ im Menü Installation auf „Ein“ eingestellt ist.</li> </ul>
Die Anzeigen LAMP/COVER und TEMP/FAN leuchten auf.	<ul style="list-style-type: none"> <li>Das elektrische System ist ausgefallen. → Konsultieren Sie qualifiziertes Sony-Personal.</li> </ul>

## Liste der Meldungen

### Warnmeldungen

Stellen Sie die Bedeutung der auf der Leinwand angezeigten Meldungen anhand der folgenden Liste fest.

Meldung	Bedeutung und Abhilfemaßnahme
Zu heiß! Möglicher Höhenlagenbetrieb. Höhenlagenmodus aktivieren? Ja ▲ Nein ▼	<ul style="list-style-type: none"> <li>Die Innentemperatur ist zu hoch. → Wenn Sie den Projektor in Höhenlagen über 1.500 m benutzen, setzen Sie „Höhenlagenmodus“ im Menü Installation auf „Ein“ (siehe Seite 30).</li> <li>→ Falls diese Meldung auf dem Bildschirm erscheint, wenn der Projektor auf normaler Höhe benutzt wird, prüfen Sie nach, ob die Lüftungsöffnungen (Auslass) blockiert werden.</li> </ul>
Zu heiß! Birne aus in 1 Min.	<ul style="list-style-type: none"> <li>Die Innentemperatur ist zu hoch. → Schalten Sie die Stromversorgung aus.</li> <li>→ Stellen Sie sicher, dass die Lüftungsöffnungen durch nichts blockiert werden.</li> </ul>



Meldung	Bedeutung und Abhilfemaßnahme
Frequenz außerhalb Bereichs!	<ul style="list-style-type: none"> <li>Dieses Eingangssignal kann nicht projiziert werden, da die Frequenz außerhalb des für den Projektor akzeptablen Bereichs liegt. → Geben Sie ein Signal ein, das innerhalb des Frequenzbereichs liegt.</li> <li>Die Auflösungseinstellung des Computer-Ausgangssignals ist zu hoch. → Stellen Sie die Ausgangsauflösung auf XGA (VPL-CX21) und SVGA (VPL-CS21) ein (siehe Seite 10).</li> </ul>
Input-A Sig.wahl-Einstellung prüfen.	<p>Sie haben ein RGB-Signal vom Computer eingegeben, während „Input-A Sig.wahl“ im Menü Einrichtung auf „Komponenten“ eingestellt ist.</p> <p>→ Stellen Sie „Input-A Sig.wahl“ korrekt ein (siehe Seite 31).</p>
Lampentausch erforderlich.	<ul style="list-style-type: none"> <li>Es ist an der Zeit, die Lampe auszuwechseln. → Wechseln Sie die Lampe aus.</li> <li>Falls diese Meldung auch nach dem Auswechseln der Lampe erscheint, ist die Aufgabe nicht vollständig ausgeführt worden. → Führen Sie den Vorgang von Schritten <b>8</b> und <b>9</b> auf Seite 35 durch.</li> </ul>
Filter reinigen.	<ul style="list-style-type: none"> <li>Der Filter muss gereinigt werden.</li> <li>Reinigen Sie den Filter (siehe Seite 36).</li> </ul>

### Vorsichtsmeldungen

Stellen Sie die Bedeutung der auf der Leinwand angezeigten Meldungen anhand der folgenden Liste fest.

Meldung	Bedeutung und Abhilfemaßnahme
Ungültig!	<p>Sie haben die falsche Taste gedrückt.</p> <p>→ Drücken Sie die entsprechende Taste.</p>
Bedienungstafeltasten gesperrt!	<p>„Tastensperre“ im Menü Funktion ist auf „Ein“ eingestellt.</p> <p>→ Alle Tasten am Bedienfeld des Projektors sind gesperrt. Bedienen Sie den Projektor mit den Tasten der Fernbedienung (siehe Seite 28).</p>
Autofokus ist deaktiviert! Aktivieren? Ja ↑ Nein ↓	<p>„Autofokus“ im Menü Funktion ist auf „Aus“ eingestellt.</p> <p>→ Um die Autofokus-Funktion zu aktivieren, setzen Sie den Posten auf „Ein“.</p>
Objektivsteuerung gesperrt! Sperre aufheben? Ja ↑ Nein ↓	<p>„Objektivstrg.“ im Menü Installation ist auf „Aus“ eingestellt.</p> <p>→ Um die Taste LENS (FOCUS, ZOOM) an der Fernbedienung und die Tasten FOCUS und ZOOM am Projektor zu aktivieren, setzen Sie „Objektivstrg.“ auf „Ein“.</p>

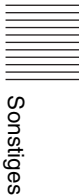

Sonstiges

# Spezifikationen

## Optische Eigenschaften

### Projektionssystem

Projektionssystem mit 3 LCD-Panels und 1 Objektiv

LCD-Panel VPL-CX21: 0,63-Zoll-XGA-Panel, ca. 2.360.000 Pixel (786.432 Pixel × 3)

VPL-CS21: 0,63-Zoll-SVGA-Panel, ca. 1.440.000 Pixel (480.000 Pixel × 3)

Objektiv 1,2-fach-Zoomobjektiv (motorgetrieben)  
Brennweite 18,8 bis 22,6 mm/F1,6 bis 1,94

Lampe 165-W-Ultra-Hochdrucklampe

Projektionsbildgröße (diagonal gemessen)  
40 bis 300-Zoll  
40 bis 150-Zoll (Autofokus-Betriebsbereich)

Lichtleistung 2100 ANSI-Lumen  
(Bei Einstellung des Lampenmodus auf „Hoch“.)

Projektionsentfernung (Bei Bodenaufstellung)  
40-Zoll: 1,2 bis 1,4 m  
80-Zoll: 2,3 bis 2,8 m  
100-Zoll: 2,9 bis 3,6 m  
150-Zoll: 4,4 bis 5,4 m  
200-Zoll: 5,9 bis 7,2 m  
250-Zoll: 7,3 bis 9,0 m  
300-Zoll: 8,8 bis 10,7 m

Es kann eine geringe Differenz zwischen dem tatsächlichen Wert und dem oben angegebenen Nennwert auftreten.

## Elektrische Eigenschaften

Farbsystem NTSC<sub>3.58</sub>/PAL/SECAM/  
NTSC<sub>4.43</sub>/PAL-M/PAL-N/  
PAL60-System, automatische/  
manuelle Umschaltung  
(Das Farbsystem NTSC<sub>4.43</sub> wird verwendet, wenn ein Band, das auf einem Videorecorder des Systems NTSC<sub>4.43</sub> aufgenommen wurde, wiedergegeben wird.)

Auflösung VPL-CX21: 750 horizontale TV-Zeilen (Videoeingang)  
1.024 × 768 Punkte (RGB-Signaleingabe)  
VPL-CS21: 600 horizontale TV-Zeilen (Videoeingang)  
800 × 600 Punkte (RGB-Signaleingabe)

## Akzeptable Computersignale<sup>1)</sup>

fH: 19 bis 92 kHz

fV: 48 bis 92 Hz

(Maximale

Eingangssignalauflösung:

SXGA+ 1400 × 1050

fV: 60 Hz

<sup>1)</sup> Stellen Sie Auflösung und Frequenz des vom angeschlossenen Computer ausgegebenen Signals innerhalb des Bereichs der akzeptablen Vorwahlsignale des Projektors ein.

## Verwendbare Videosignale

15 k RGB/Komponentensignal 50/60 Hz, Progressives

Komponentensignal 50/60 Hz,

DTV (480/60I, 575/50I, 480/

60P, 575/50P, 720/60P, 720/50P,

1080/60I, 1080/50I), FBAS-

Videosignal, Y/C-Videosignal

Lautsprecher Mono-Lautsprechersystem, 40 × 20 mm

Lautsprecherausgang  
1 W (max.)

## Eingänge/Ausgänge

Eingang A HD D-sub 15-polig (Buchse)

Analoges RGB-/

Komponentensignal:

R/R-Y: 0,7 Vs-s ±2 dB

(75-Ohm-Terminierung)

G: 0,7 Vs-s ±2 dB

(75-Ohm-Terminierung)

G mit Sync/Y: 1 Vs-s ±2 dB

Sync-negativ

(75-Ohm-Terminierung)

B/B-Y: 0,7 Vs-s ±2 dB

(75-Ohm-Terminierung)

SYNC/HD: FBAS-

Synchroneingang: TTL-Pegel,

positiv/negativ

Horizontal-Synchroneingang:

TTL-Pegel

Positive/Negative VD: Vertikal-

Synchroneingang: TTL-Pegel,

positiv/negativ

## AUDIO/VIDEO

VIDEO: FBAS-Videosignal: 1 Vs-s ±2 dB Sync. negativ (75-Ohm-Terminierung)

S VIDEO: Y/C (Luminanz): 1

Vs-s ±2 dB Sync. negativ (75-

Ohm-Terminierung)

C (Chrominanz): Burst

0,286 Vs-s ±2 dB (NTSC)

(75-Ohm-Terminierung),

Burst 0,3 Vs-s ±2 dB (PAL)

(75-Ohm-Terminierung)

AUDIO: Nenneingangsspannung  
500 mVeff, Eingangsimpedanz  
47 kOhm

Sicherheitsvorschriften  
UL60950, cUL (CSA No. 60950), FCC-Klasse B,  
IC-Klasse B, NEMKO (EN60950), CE (LVD,  
EMC), C-Tick

## Allgemeines

Abmessungen 273 × 52 × 210 mm (B/H/T) (ohne  
vorspringende Teile)

Gewicht ca. 1,9 kg

Stromversorgung  
100 bis 240 V Wechselstrom, 2,2  
bis 1,0 A, 50/60 Hz

Leistungsaufnahme  
Max. 220 W  
im Bereitschaftsmodus  
(Niedrig): Durchschn. 0,8 W

Wärmeabstrahlung  
750,7 BTU

Betriebstemperatur  
0°C bis 35°C

Betriebsluftfeuchtigkeit  
35% bis 85% (keine  
Kondensation)

Lagertemperatur  
-20°C bis +60°C

Lagerluftfeuchtigkeit  
10% bis 90%

Mitgeliefertes Zubehör  
Fernbedienung (1)  
Lithiumbatterie CR2025 (1)  
HD D-sub-Kabel, 15-polig (2 m)  
(1)  
(1-791-992-XX)  
A/V-Verbindungsadapter (1)  
(1-830-658-XX)  
Tragetasche (1)  
Netzkabel (1)  
Bedienungsanleitung (CD-ROM)  
(1)  
Kurzreferenz (1)  
Sicherheitsbestimmungen (1)  
Sicherheitsaufkleber (1)  
Luftfilter (als Ersatz) (1)

Änderungen, die dem technischen Fortschritt  
dienen, bleiben vorbehalten.

## Sonderzubehör

Projektorlampe LMP-C163 (Ersatz)  
Signalkabel SMF-402 (HD D-sub 15-polig  
(Stecker) ↔ 3 × Cinch  
(Stecker))

*Einige der Teile sind in manchen Gebieten  
eventuell nicht erhältlich. Einzelheiten  
erfragen Sie bitte bei Ihrem Sony-Händler.*

## Stiftbelegung

### Anschluss Eingang A (HD D-sub 15-polig, Buchse)

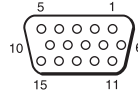

1	R/R-Y	9	Stromversor- gungseingang für DDC
2	G/Y	10	GND
3	B/B-Y	11	GND
4	GND	12	DDC/SDA
5	RESERVE	13	HD/C.Sync
6	GND (R)	14	VD
7	GND (G)	15	DDC/SCL
8	GND (B)		

## Vorwahlsignale

Speicher-Nr.	Vorwahlsignal		fH (kHz)	fV (Hz)	Sync	Größe
1	Video 60 Hz	60 Hz	15,734	59,940	–	–
2	Video 50 Hz	50 Hz	15,625	50,000	–	–
3	480/60i	480/60i	15,734	59,940	S auf G/Y	–
4	575/50i	575/50i	15,625	50,000	S auf G/Y	–
5	480/60p	480/60P (Progressives Komponentensignal)	31,470	60,000	S auf G/Y	–
6	575/50p	575/50P (Progressives Komponentensignal)	31,250	50,000	S auf G/Y	–
7	1080/60i	1035/60i, 1080/60i	33,750	60,000	S auf G/Y	–
8	1080/50i	1080/50i	28,130	50,000	S auf G/Y	–
10	720/60p	720/60p	45,000	60,000	S auf G/Y	–
11	720/50p	720/50p	37,500	50,000	S auf G/Y	–
21	640 × 350	VGA-Modus 1	31,469	70,086	H-pos, V-neg	800
22		VGA VESA 85 Hz	37,861	85,080	H-pos, V-neg	832
23	640 × 400	PC-9801 Normal	24,823	56,416	H-neg, V-neg	848
24		VGA-Modus 2	31,469	70,086	H-neg, V-pos	800
25		VGA VESA 85 Hz	37,861	85,080	H-neg, V-pos	832
26	640 × 480	VGA-Modus 3	31,469	59,940	H-neg, V-neg	800
27		Macintosh 13"	35,000	66,667	H-neg, V-neg	864
28		VGA VESA 72 Hz	37,861	72,809	H-neg, V-neg	832
29		VGA VESA 75 Hz	37,500	75,000	H-neg V-neg	840
30		VGA VESA 85 Hz	43,269	85,008	H-neg V-neg	832
31	800 × 600	SVGA VESA 56 Hz	35,156	56,250	H-pos, V-pos	1024
32		SVGA VESA 60 Hz	37,879	60,317	H-pos, V-pos	1056
33		SVGA VESA 72 Hz	48,077	72,188	H-pos, V-pos	1040
34		SVGA VESA 75 Hz	46,875	75,000	H-pos, V-pos	1056
35		SVGA VESA 85 Hz	53,674	85,061	H-pos, V-pos	1048
36	832 × 624	Macintosh 16"	49,724	74,550	H-neg, V-neg	1152
37	1024 × 768	XGA VESA 60 Hz	48,363	60,004	H-neg V-neg	1344
38		XGA VESA 70 Hz	56,476	69,955	H-neg V-neg	1328
39		XGA VESA 75 Hz	60,023	75,029	H-pos, V-pos	1312
40		XGA VESA 85 Hz	68,677	84,997	H-pos, V-pos	1376

Speicher-Nr.	Vorwahlsignal	fH (kHz)	fV (Hz)	Sync	Größe	
41	1152 × 864	SXGA VESA 70 Hz	63,995	70,019	H-pos, V-pos	1472
42		SXGA VESA 75 Hz	67,500	75,000	H-pos, V-pos	1600
43		SXGA VESA 85 Hz	77,487	85,057	H-pos, V-pos	1568
44	1152 × 900	Sunmicro LO	61,795	65,960	H-neg, V-neg	1504
45	1280 × 960	SXGA VESA 60 Hz	60,000	60,000	H-pos, V-pos	1800
46		SXGA VESA 75 Hz	75,000	75,000	H-pos, V-pos	1728
47	1280 × 1024	SXGA VESA 60 Hz	63,974	60,013	H-pos, V-pos	1696
48		SXGA VESA 75 Hz	79,976	75,025	H-pos, V-pos	1688
49*		SXGA VESA 85 Hz	91,146	85,024	H-pos, V-pos	1476
50	1400 × 1050	SXGA+ 60 Hz	63,981	60,020	H-neg, V-neg	1688

### Hinweise

- Wenn ein anderes Signal als die oben aufgeführten Vorwahlsignale eingegeben wird, wird das Bild u.U. nicht korrekt angezeigt.
- Für die Speicher-Nr. 49\* werden die intelligente APA-Funktion und die APA-Taste der Fernbedienung nicht aktiviert. Nehmen Sie Einstellungen für das Eingangssignal mithilfe von Signal einstellen... im Menü Signal vor.
- Wenn ein SXGA+-Signal eingegeben wird, kann das Bild vom Rand der Leinwand überstehen. Geben Sie in diesem Fall ein Signal ohne schwarzen Rand um das Bild ein, klemmen Sie das Kabel ab und wieder an, oder wählen Sie das Eingangssignal durch Drücken der Taste INPUT.

# Index

## A

Anschließen eines Computers .....	10
Anschließen eines Videorecorders .....	11
Auto. Eing-wahl .....	27
Autofokus .....	27

## B

Batterien .....	8
Beleuchtung .....	30
Bereitschaft .....	27
Bildmodus .....	23
Bildumklappung .....	29

## D

Digitalzoom-Funktion .....	19
----------------------------	----

## E

Einstellung	
Bildgröße/Bildlage .....	25
das Bild .....	23
Speicherung der Einstellungen .....	22
Elektrischer Neigungseinstellfuß .....	13

## F

Farbe .....	23
Farbsystem .....	31
Farbtemperatur .....	23
Farbton .....	23
Fehlerbehebung .....	37
Fernbedienung .....	7
Hinterer Fernbedienungssensor .....	5
Lage und Funktion der Teile .....	7
Vorderer Fernbedienungssensor .....	4
fH (horizontale Frequenz) .....	32
fV (vertikale Frequenz) .....	32

## G

Gamma-Modus .....	23
-------------------	----

## H

H Größe .....	25
Helligkeit .....	23
Hintergrund .....	29
Höhenlagenmodus .....	30

## I

Input-A Sig.wahl .....	31
Installation .....	9
Intelligente APA .....	27
IR .....	30
IR-Empfänger .....	30

## K

Kontrast .....	23
----------------	----

## L

Lage .....	25
Lage und Funktion der Teile	
Bedienfeld .....	5
Fernbedienung .....	7
Oberseite/Vorderseite/Linke Seite .....	4
Rückseite/Rechte Seite/Unterseite .....	4
Lampentimer .....	32
Lampenwechsel .....	34
Lautstärke .....	24
Leinwandgröße .....	9, 42
Lichtleistung .....	29
Liste der Meldungen	
Vorsicht .....	41
Warnung .....	40
Luffilter .....	36

## M

Menü	
Ausblenden der Menüanzeige .....	22
Menü Bild .....	23
Menü Einrichtung .....	31
Menü Funktion .....	27
Menü Informationen .....	32
Menü Installation .....	29
Menü Signal .....	25
Verwendung der Menüs .....	21
Mitgeliefertes Zubehör .....	43

## N

Neigung... ..	29
---------------	----

## O

Objektivstrg. ....	29
Off & Go-Funktion .....	19

## **P**

P save-modus .....	28
Projizieren .....	12
Punkt-Phase .....	25

## **R**

Rückstellung	
rückstellbare Posten .....	22
Rückstellen eines Postens .....	22

## **S**

Scan-Konverter .....	25
Schärfe .....	23
Sicherheitssperre .....	28
Sonderzubehör .....	43
Spezifikationen .....	42
Sprache .....	31
Wählen der Menüsprache .....	16
Status .....	31
Stiftbelegung .....	43
Stromversorgung	
Einschalten .....	12

## **T**

Tastensperre .....	28
Testmuster .....	27

## **V**

V Trapez .....	29
----------------	----

## **W**

Wide-Modus .....	25
------------------	----

