

GB Quick Start Guide

DE Anleitung zur schnellen Inbetriebnahme

NL Beknopte handleiding

PT Guia de iniciação rápida

NO Hurtigveiledning

Follow steps **1** through **7** to quickly set up the TV for use.
For more information, see the Operating Instructions supplied with this manual.

Gehen Sie wie in Schritt **1** bis **7** erläutert vor, um das Fernsehgerät schnell für den Gebrauch einzurichten.
Weiter gehende Informationen finden Sie in der mit dieser Anleitung gelieferten Bedienungsanleitung.

Voer stappen **1** tot en met **7** uit om de TV snel gebruiksklaar te maken.
Raadpleeg voor meer informatie de bijgeleverde gebruiksaanwijzing.

Execute os passos **1** a **7** para configurar rapidamente o televisor para ser utilizado.
Para obter mais informações, consulte o Manual de instruções fornecido com este manual.

Følg trinnene **1** til **7** for å klargjøre fjernsynsapparatet raskt til bruk.
For mer informasjon kan du se i bruksanvisningen som leveres sammen med denne veiledningen.

1 Checking the accessories
Überprüfen des Zubehörs
De accessoires controleren
Verificar os acessórios
Kontroller tilleggsutstyret

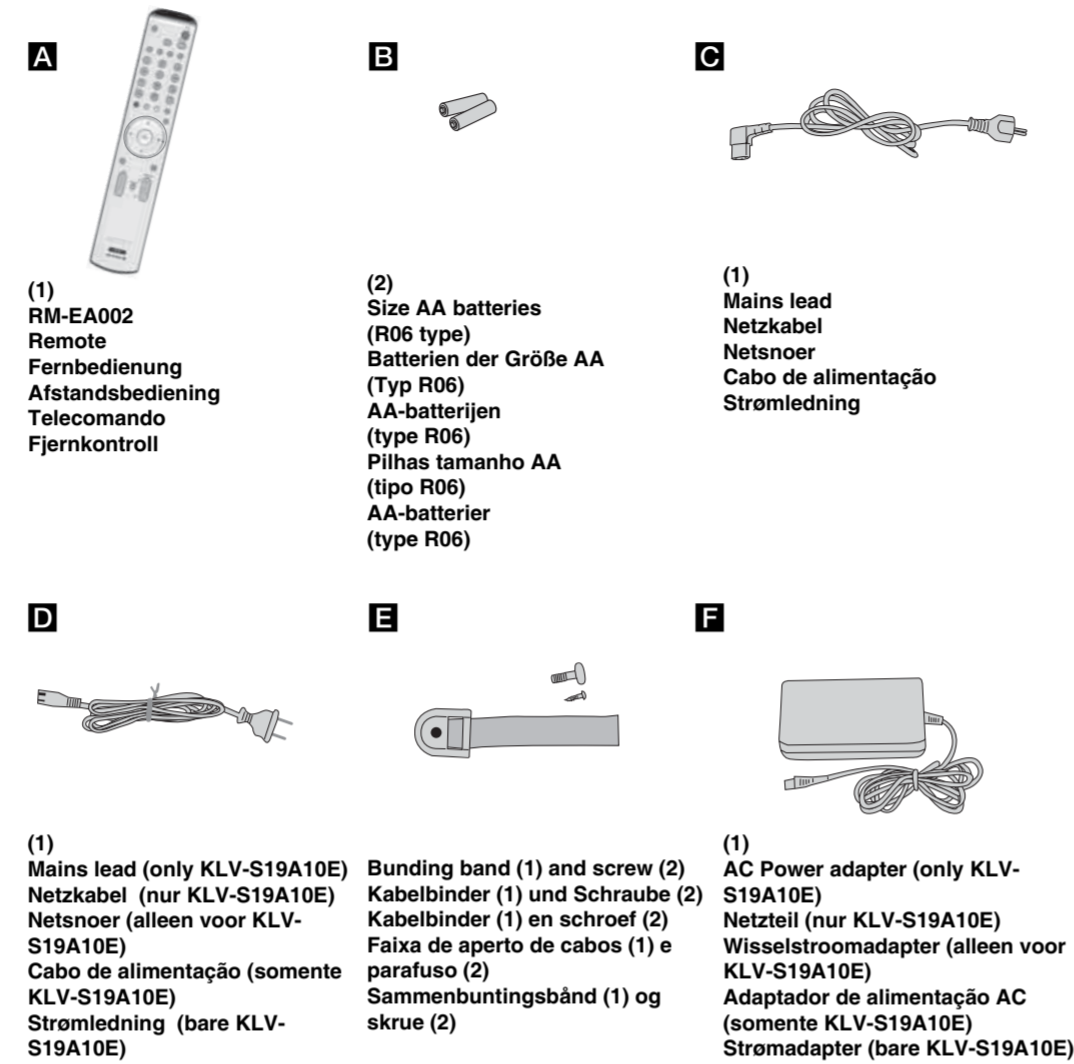

2 Inserting batteries into the remote
Einlegen von Batterien in die Fernbedienung
De batterijen in de afstandsbediening plaatsen
Colocar as pilhas no telecomando
Sett batteriene i fjernkontrollen

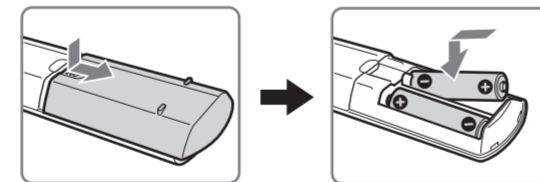

3 Connecting an aerial (A)/VCR (B)
Anschließen einer Antenne (A)/eines Videorecorders (B)
Een antenne (A)/videorecorder (B) aansluiten
Ligar uma antena (A)/videogravador (B)
Koble til antenne (A)/VCR (B)

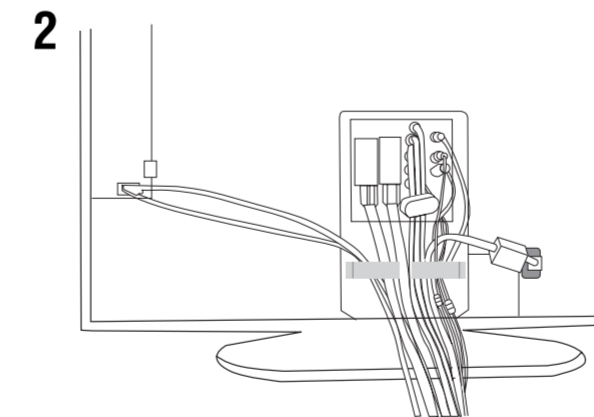
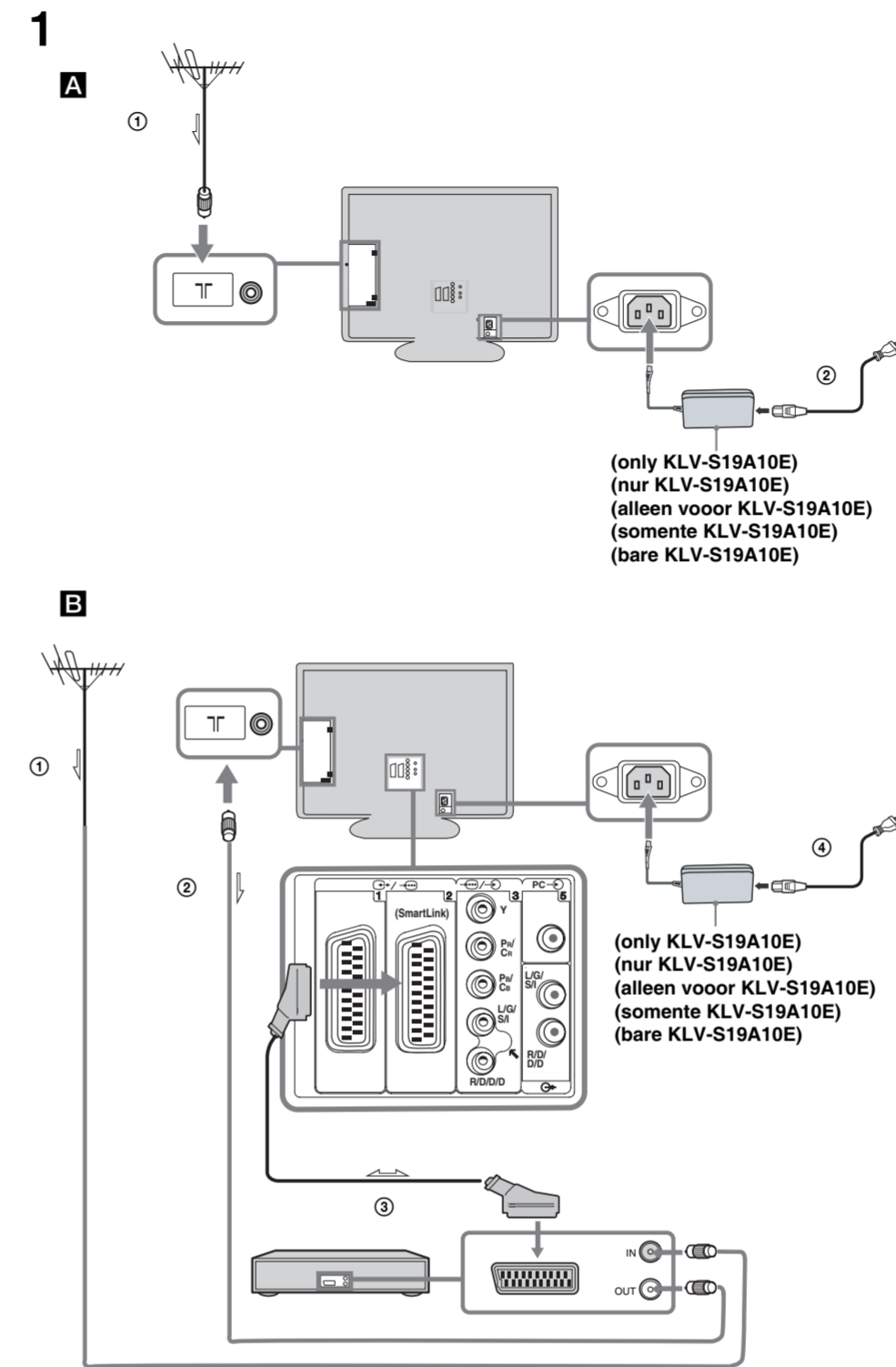

4 Preventing the TV from toppling over
Anbringen einer Kippsicherung für das Fernsehgerät
Voorkomen dat de televisie omvalt
Impedir que o televisor se vire
Hindrer fjernsynsapparatet i å velte

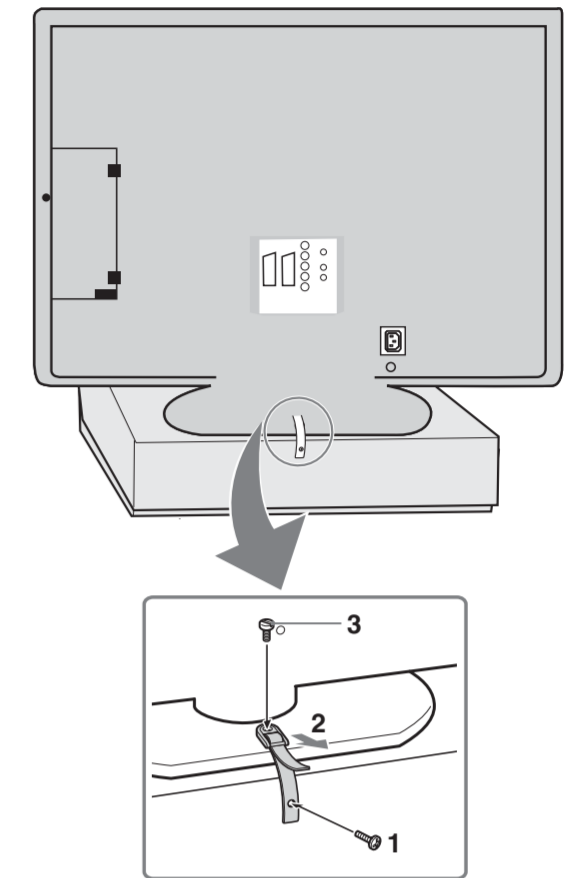

5 Switching on the TV
Einschalten des Fernsehgeräts
De televisie aanzetten
Ligar o televisor
Slå på fjernsynsapparatet

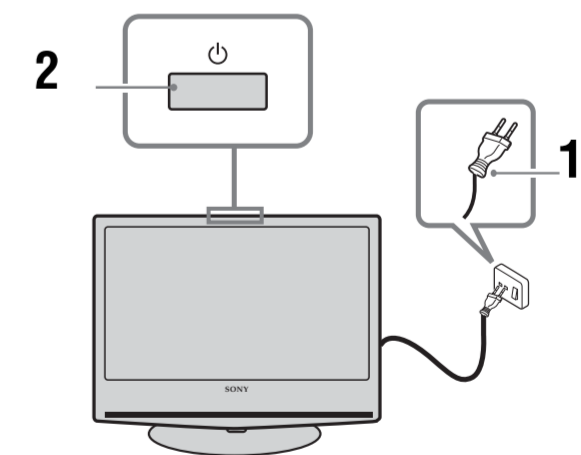

6

Selecting the language and country/region Auswählen von Sprache und Land/Region De taal en het land selecteren Seleccionar o idioma e o país/região Velg språk og land/region

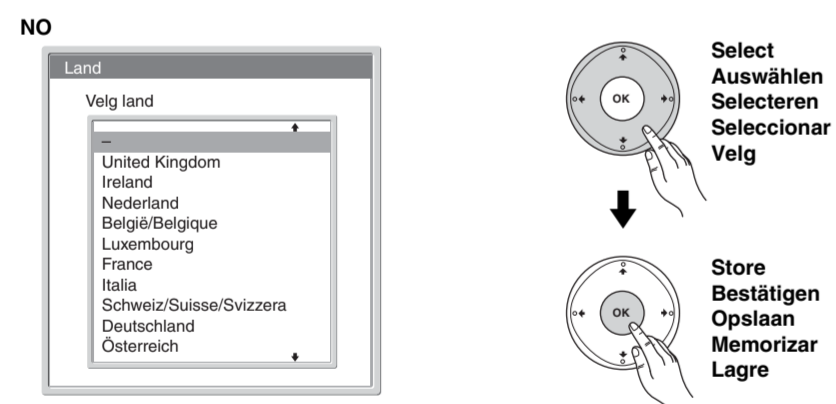
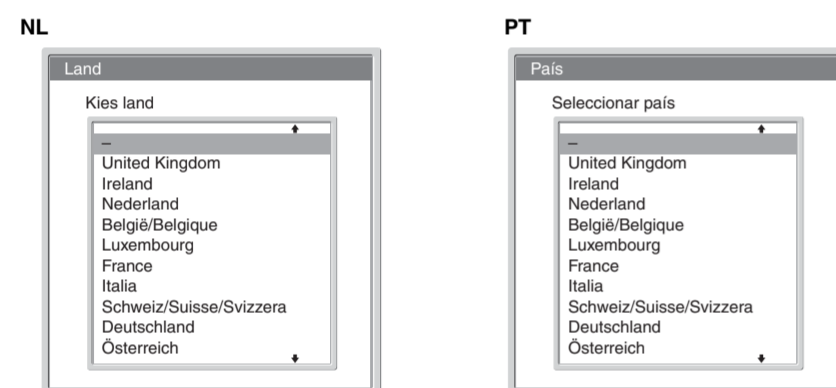
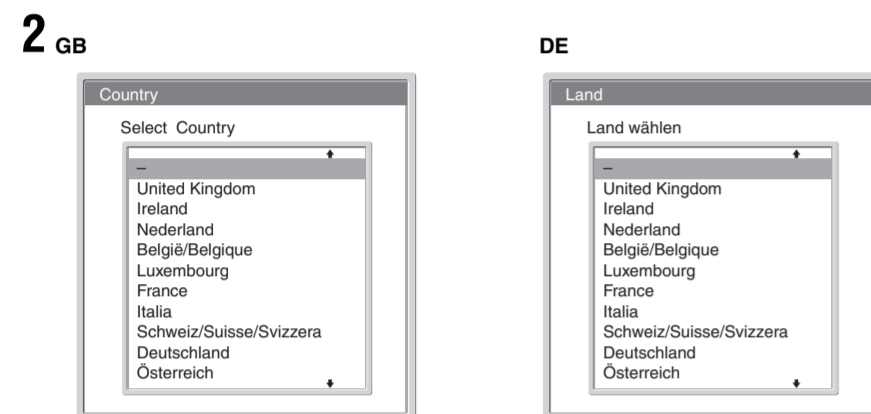
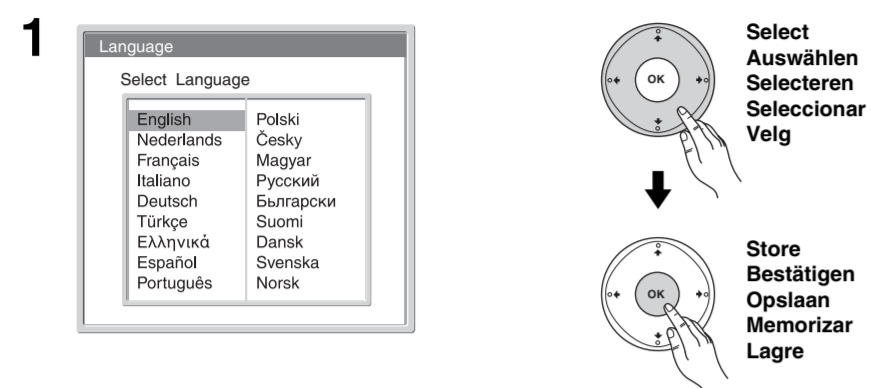

7

Auto-tuning the TV Automatisches Speichern von Sendern am Fernsehgerät De televisie automatisch programmeren Sintonização automática do televisor Automatisk innstilling av fjernsynsapparatet

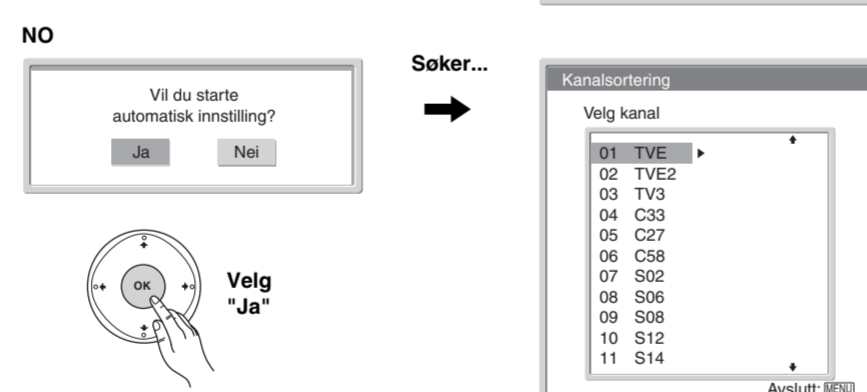
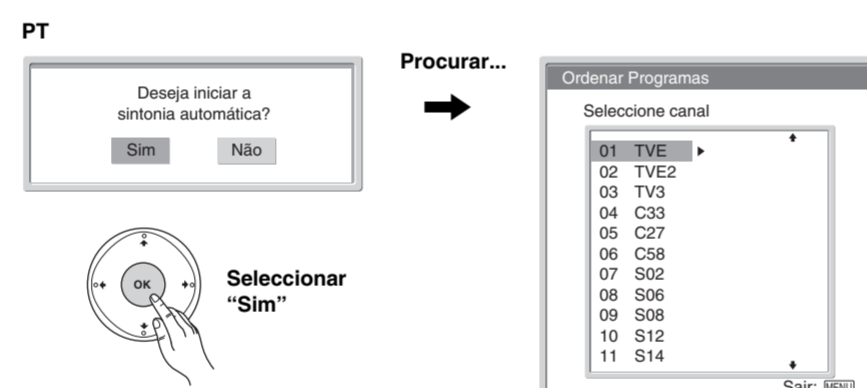
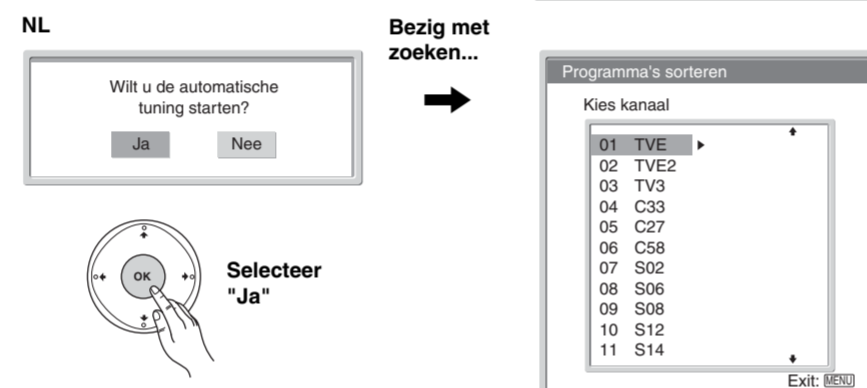
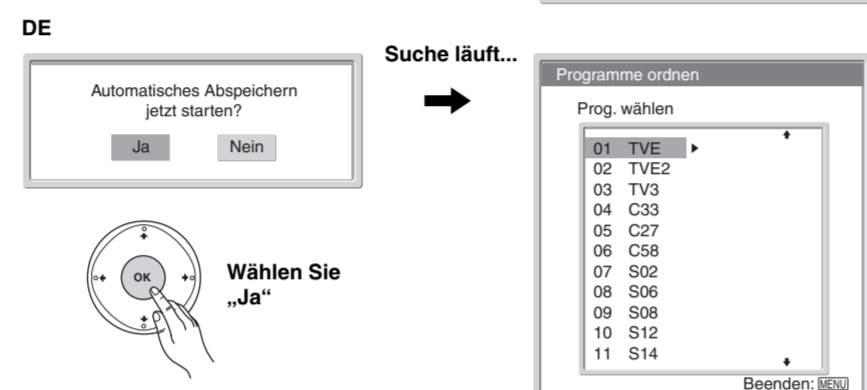
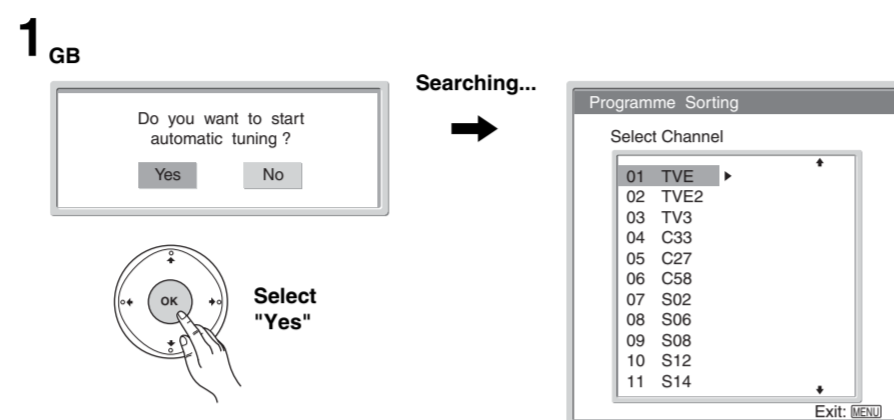

Your TV is now ready for use.
Das Fernsehgerät ist jetzt betriebsbereit.
Uw TV is nu gereed voor gebruik.
O televisor está pronto a ser utilizado.
Fjernsynsapparatet er klart til bruk.

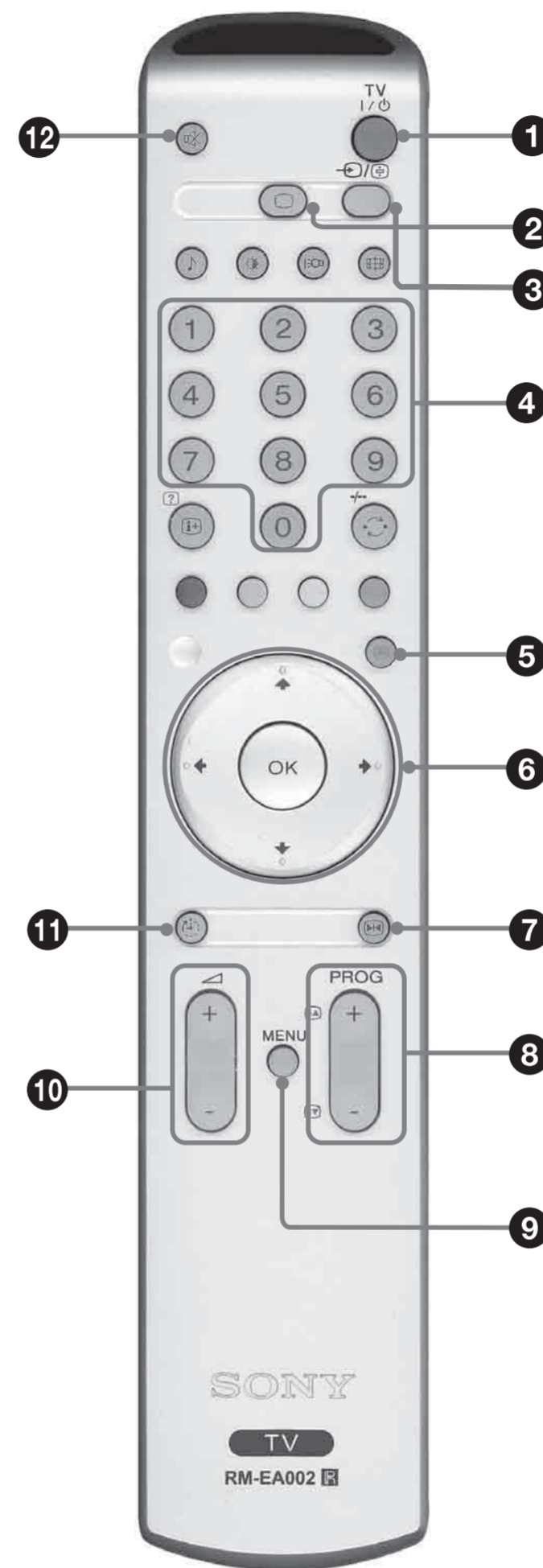

- ① Switches the TV to standby mode
- ② Selects the TV mode
- ③ Selects the input source
- ④ Selects channels
- ⑤ Turns on Text
- ⑥ Selects options
- ⑦ Freezes the TV picture
- ⑧ Selects the next or previous channel
- ⑨ Displays the menu
- ⑩ Adjusts the TV volume
- ⑪ Turns on the Sleep Timer function
- ⑫ Mutes the sound

- ① Umschalten des Fernsehgeräts in den Bereitschaftsmodus
- ② Auswählen des Fernsehmodus
- ③ Auswählen der Eingangsquelle
- ④ Auswählen von Kanälen
- ⑤ Aufrufen von Videotext
- ⑥ Auswählen von Optionen
- ⑦ Zum "Einfrieren" des aktuellen Bildes
- ⑧ Auswählen des nächsten oder vorherigen Kanals
- ⑨ Aufrufen des Menüs
- ⑩ Einstellen der Lautstärke am Fernsehgerät
- ⑪ Einschalten des Abschlaltimers
- ⑫ Stummschalten des Tons

- ① Hiermee zet u de televisie stand-by
- ② Druk op deze toets om de TV-modus te selecteren
- ③ Druk op deze toets om de ingangsbron te selecteren
- ④ Druk op deze toets om kanalen te selecteren
- ⑤ Druk op deze toets om Tekst in te schakelen
- ⑥ Druk op deze toets om opties te selecteren
- ⑦ Houdt het TV-beeld vast
- ⑧ Druk op deze toets om het volgende of vorige kanaal te selecteren
- ⑨ Druk op deze toets om het menu weer te geven
- ⑩ Druk op deze toets om het TV-volume te regelen
- ⑪ Druk op deze toets om de Sleep Timer in te schakelen
- ⑫ Druk op deze toets om het geluid uit te schakelen

- ① Passa o televisor para o modo de espera (standby)
- ② Selecciona o modo de televisor
- ③ Selecciona a fonte de entrada
- ④ Selecciona os canais
- ⑤ Activa o Teletexto
- ⑥ Selecciona opções
- ⑦ Para a imagem da televisão
- ⑧ Selecciona o canal seguinte ou anterior
- ⑨ Mostra o menu
- ⑩ Regula o volume do televisor
- ⑪ Activa a função Desligar automaticamente (Temp. Desligar)
- ⑫ Corta o som

- ① Setter TV-apparatet i ventemodus
- ② Velger TV-modus
- ③ Velger inngangskilde
- ④ Velger kanaler
- ⑤ Slår på tekst
- ⑥ Velger alternativer
- ⑦ Fryser TV-bildet
- ⑧ Velger neste eller forrige kanal
- ⑨ Viser menyen
- ⑩ Justerer TV-volumet
- ⑪ Slår på innsøvningsfunksjonen
- ⑫ Avstiller lyden