

Micro HI-FI Component System

Bedienungsanleitung _____ **DE**

Gebruiksaanwijzing _____ **NL**



S-master
Digital Amplifier

CMT-CPZ1

WARNUNG

Um die Gefahr eines Brands oder elektrischen Schlags zu reduzieren, darf dieses Gerät weder Regen noch Feuchtigkeit ausgesetzt werden.

Um die Brandgefahr zu reduzieren, decken Sie die Ventilationsöffnungen des Gerätes nicht mit Zeitungen, Tischdecken, Vorhängen usw. ab. Stellen Sie auch keine brennenden Kerzen auf das Gerät.

Um die Brand- oder Stromschlaggefahr zu reduzieren, stellen Sie keine mit Flüssigkeiten gefüllten Gegenstände, wie z.B. Vasen, auf das Gerät.

Schließen Sie das Gerät an eine leicht zugängliche Netzsteckdose an. Falls Sie eine Unregelmäßigkeit im Gerät feststellen, ziehen Sie den Netzstecker sofort von der Netzsteckdose ab.

Stellen Sie das Gerät nicht in einem engen Raum, wie z.B. einem Bücherregal oder Einbauschrank auf.

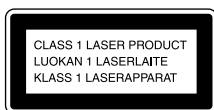

Bei diesem Gerät handelt es sich um ein Laser-Produkt der Klasse 1. Dieser Markierungsschild befindet sich außen an der Geräterückwand.



Entsorgung von gebrauchten elektrischen und elektronischen Geräten (anzuwenden in den Ländern der Europäischen Union und anderen europäischen Ländern mit einem separaten Sammelsystem für diese Geräte)

Das Symbol auf dem Produkt oder seiner Verpackung weist darauf hin, dass dieses Produkt nicht als normaler Haushaltsabfall zu behandeln ist, sondern an einer Annahmestelle für das Recycling von elektrischen und elektronischen Geräten abgegeben werden muss.

Durch Ihren Beitrag zum korrekten Entsorgen dieses Produkts schützen Sie die Umwelt und die Gesundheit Ihrer Mitmenschen. Umwelt und Gesundheit werden durch falsches Entsorgen gefährdet. Materialrecycling hilft, den Verbrauch von Rohstoffen zu verringern.

Weitere Informationen über das Recycling dieses Produkts erhalten Sie von Ihrer Gemeinde, den kommunalen Entsorgungsbetrieben oder dem Geschäft, in dem Sie das Produkt gekauft haben.

Dies gilt für folgendes Zubehör: Fernbedienung

Hinweise für Benutzer

Zur mitgelieferten Software

Je nach Art und Länge des in SonicStage angezeigten Textes kann dieser möglicherweise nicht korrekt im Gerät angezeigt werden. Dies kann folgende Gründe haben:

- Die Anzeigemöglichkeiten des angeschlossenen Geräts sind eingeschränkt.
- Der Player funktioniert nicht ordnungsgemäß.

ATRAC, ATRAC3, ATRAC3Plus und ihre Logos sind Warenzeichen der Sony Corporation.

SonicStage und das SonicStage-Logo sind Warenzeichen oder eingetragene Warenzeichen der Sony Corporation.

MPEG Layer-3 Audiocodierttechnologie und Patente lizenziert von Fraunhofer IIS und Thomson.

Benutzung dieser Anleitung

- Diese Anleitung beschreibt hauptsächlich mit der Fernbedienung ausgeführte Bedienungsvorgänge, die jedoch auch mit den Tasten an der Anlage ausgeführt werden können, welche die gleiche oder eine ähnliche Bezeichnung aufweisen.
- Diese Anleitung beschreibt die Benutzung dieser Anlage. Einzelheiten zur mitgelieferten Software SonicStage entnehmen Sie bitte der beiliegenden SonicStage-Bedienungsanleitung „Installations- und Bedienungshandbuch“.

Inhaltsverzeichnis

Benutzung dieser Anleitung.....	2
Erzeugen Sie Ihre eigenen ATRAC-CDs	4
Welche Discs können auf dieser Anlage abgespielt werden?	5
Info zu ATRAC- und MP3-CDs	7

Vorbereitungen

Anschluss der Audioanlage.....	9
Einstellen der Uhr	11

CD - Wiedergabe

Einlegen einer Disc	12
Wiedergabe einer Disc	12
— Normalwiedergabe/ Zufallswiedergabe	
Aufsuchen von Tracks mit dem Jograd.....	14
Wiederholbetrieb.....	14
— Wiederholungswiedergabe	
Erstellen eines eigenen Programms	15
— Programmwiedergabe	

Tuner

Vorprogrammieren von Radiosendern	16
Hören von Radiosendungen	18
— Vorabstimmung — Manuelle Abstimmung	
Verwendung des Radiodatensystems (RDS).....	19
(nur Europa-Modell)	

Band - Wiedergabe

Einlegen einer Kassette	20
Wiedergabe einer Kassette.....	20

Band - Aufnahme

Aufnahmen Ihrer bevorzugten CD-Titel auf ein Band.....	21
— CD-TAPE Synchronaufnahme	
Manuelle Bandaufnahme	22
— Manuelle Aufnahme	

Klangeinstellung

Einstellen des Klangs.....	23
----------------------------	----

Timer

Einschlafen mit Musik.....	24
— Sleep Timer	
Wecken mit Musik.....	24
— Play Timer	
Timeraufnahme von Radioprogrammen	25
— Rec Timer	

Display

Ausschalten des Displays	27
— Stromsparmodus	
Anzeigen der Disc-Information im Display	27
Anzeigen der Tunerdaten auf dem Display	28

Externe Komponenten

Anschließen externer Komponenten	29
Wiedergabe des Tons einer angeschlossenen Komponente.....	30
Tonaufnahme von einer angeschlossenen Komponente	30
Aufnahme auf eine angeschlossene Komponente	30

Fehlerbehebung

Störungen und Abhilfemaßnahmen	31
Meldungen	34

Zusätzliche Informationen

Vorsichtsmaßnahmen	36
Technische Daten	38
Liste der Tastenpositionen und Bezugsseiten.....	40

DE

Erzeugen Sie Ihre eigenen ATRAC-CDs

Die Anlage spielt nicht nur gewöhnliche Audio-CDs ab, sondern gestattet auch die Wiedergabe von Original-CDs, so genannter „ATRAC-CDs“, die Sie mit der mitgelieferten Software SonicStage erzeugen. Mit Hilfe von SonicStage können etwa 30 Audio-CDs* auf eine CD-R oder CD-RW aufgenommen werden. Die folgende Übersicht zeigt, wie Sie ATRAC-CDs für die Musikwiedergabe verwenden können.

Installieren von SonicStage auf Ihrem Computer.

Mit Hilfe der Software SonicStage können Sie Musik von Audio-CDs auf Ihren Computer übertragen und Original-CDs erzeugen. Die Software kann von der mitgelieferten CD-ROM installiert werden.



Erzeugen einer ATRAC-CD.

Wählen Sie Ihre bevorzugten Songs von der auf Ihrem Computer gespeicherten Musik aus, und nehmen Sie sie mit Hilfe von SonicStage auf eine CD-R/CD-RW auf.

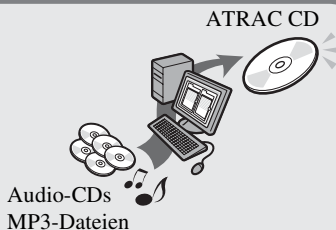

Wiedergabe auf dieser Anlage.

Eine Original-CD kann zahlreiche Songs enthalten.



Angaben zur Installation von SonicStage und zur Erzeugung von ATRAC-CDs entnehmen Sie bitte der mitgelieferten „Installations- und Bedienungshandbuch“.

* Bei einer geschätzten Gesamtspielzeit einer CD (Album) von 60 Minuten und Aufnahme auf eine 700-MB-CD-R/CD-RW mit 48 kbps im ATRAC3Plus-Format.

Welche Discs können auf dieser Anlage abgespielt werden?



Audio-CDs

CDs im CD-DA-Format

CD-DA (Compact Disc Digital Audio) ist ein für Audio-CDs verwendeter Aufnahme-Standard.



ATRAC CDs:

CD-R/CD-RW, auf die im ATRAC3Plus-Format komprimierte Audiodaten mit SonicStage aufgezeichnet wurden*

ATRAC3Plus (Adaptive Transform Acoustic Coding3Plus) ist eine Audiokomprimierungstechnologie, welche die Forderung nach hoher Tonqualität und hohen Komprimierungsraten erfüllt. ATRAC3Plus komprimiert Audiodateien auf etwa 1/20 ihrer Originalgröße bei 64 kbps.

Diese Anlage ist mit den folgenden Bitraten und Abtastfrequenzen kompatibel:

	Bitraten	Abtastfrequenzen
ATRAC3	66/105/132 kbps	44,1 kHz
ATRAC3Plus	8 – 352 kbps	44,1 kHz

Bis zu 62 Zeichen können auf dieser Anlage angezeigt werden.



MP3-CDs:

CD-R/CD-RW, auf die im MP3-Format komprimierte Audiodaten mit einer anderen Software als SonicStage aufgezeichnet wurden*

Die mit dieser Anlage kompatiblen Bitraten und Abtastfrequenzen sind unten aufgeführt. Variable Bit Rate-(VBR)-Dateien können ebenfalls wiedergegeben werden.

	Bitraten	Abtastfrequenzen
MPEG-1 Layer3	32 – 320 kbps	32/44,1/48 kHz
MPEG-2 Layer3	8 – 160 kbps	16/22,05/23 kHz
MPEG-2.5 Layer3	8 – 160 kbps	8/11,025/12 kHz



Diese Anlage entspricht Version 1.0/1.1/2.2/2.3/2.4 des ID3-Tag-Formats. ID3-Tag ist ein Format für das Hinzufügen bestimmter Daten (Trackname, Albumname, Interpretename usw.) zu MP3-Dateien. Bis zu 124 Zeichen der ID3-Tag-Daten können auf dieser Anlage angezeigt werden.

ATRAC-CDs, auf die im MP3-Format komprimierte Audiodaten mit einer anderen Software als SonicStage aufgezeichnet wurden, können ebenfalls abgespielt werden.

Mit SonicStage können keine CDs erzeugt werden, auf denen Audiodaten gemischter Formate aufgezeichnet sind.

* Nur Discs, die dem Standard ISO9660 Level 1/2 und dem Joliet-Erweiterungsformat entsprechen, können abgespielt werden.

Liste der abspielbaren Discs

Disc-Formate	Disc-Logo
Audio-CDs	
CD-R/CD-RW (Audiodateien, ATrac3Plus-Dateien, MP3-Dateien)	

Nicht abspielbare Discs

- CD-ROMs
- CD-Rs/CD-RWs außer den in den folgenden Formaten bespielt:
 - Musik-CD-Format
 - ATrac3plus-Format und MP3-Format, das ISO9660¹⁾ Level 1/Level 2, Joliet oder Multi Session²⁾ entspricht
- Discs mit ungewöhnlichen Formen (z.B. herzförmige, quadratische oder sternförmige Discs) können nicht mit diesem Gerät abgespielt werden. Durch Abspielen solcher Discs kann das Gerät beschädigt werden. Unterlassen Sie daher die Verwendung solcher Discs.
- Discs, die mit Papier oder Aufklebern beklebt sind.
- Discs, an denen noch Klebstoff, Klebeband oder ein Aufkleber haftet.
- Eine 8-cm-Disc mit Adapter

1) ISO9660 Format

Der gebräuchlichste internationale Standard für das logische Format von Dateien und Ordern auf einer CD-ROM. Es gibt mehrere Spezifikations-Level. Bei Level 1 müssen Dateinamen das Format 8.3 (maximal acht Zeichen für den Namen, maximal drei Zeichen für die Erweiterung) und Großbuchstaben aufweisen. Ordernamen dürfen nicht länger als acht Zeichen sein. Es sind nicht mehr als acht verschachtelte Orderebenen zulässig. Die Spezifikationen für Level 2 gestatten Datei- und Ordernamen von maximal 31 Zeichen. Jeder Ordner kann bis zu 8 Unterordner enthalten. Für das Joliet-Erweiterungsformat (Datei- und Ordernamen können bis zu 64 Zeichen lang sein) muss der Inhalt der Schreibsoftware usw. sichergestellt werden.

2) Multi Session

Dies ist eine Aufnahmemethode, die das Hinzufügen von Daten mit Hilfe der Track-At-Once-Methode ermöglicht. Herkömmliche CDs beginnen mit dem „Lead-in“ genannten CD-Steuerbereich und enden mit dem „Lead-out“ genannten Bereich. Eine Multi Session-CD ist eine CD, die in mehreren Sessions zusammengestellt wurde, wobei jedes Segment von Lead-in bis Lead-out als eine einzelne Session betrachtet wird.

CD-Extra: Dieses Format zeichnet Ton (Audio-CD-Daten) in Session 1 und Daten in Session 2 auf die jeweiligen Titel auf.

Mixed CD: Dieses Format zeichnet Daten auf die erste Spur und Ton (Audio-CD-Daten) auf die zweite und die nachfolgenden Spuren einer Session auf.

Hinweise zu CD-R und CD-RW

- Manche CD-Rs oder CD-RWs können je nach der Aufnahmequalität, dem physischen Zustand der Disc oder den Eigenschaften des Aufnahmegerätes nicht in dieser Anlage abgespielt werden. Discs, die nicht korrekt finalisiert worden sind, können ebenfalls nicht abgespielt werden. Weitere Informationen entnehmen Sie bitte der Bedienungsanleitung des Aufnahmegerätes.
- Mit CD-R/CD-RW-Laufwerken aufgenommene Discs können bei Vorhandensein von Kratzern oder Schmutz oder aufgrund der Aufnahmebedingungen oder der Eigenschaften des Laufwerks eventuell nicht wiedergegeben werden.
- CD-R- und CD-RW-Discs, die im Multi-Session-Betrieb bespielt und nicht durch „Schließen der Session“ finalisiert wurden, werden nicht unterstützt.
- Bei Verwendung anderer Formate als ISO9660 Level 1 und 2 werden Ordner- oder Dateinamen möglicherweise nicht korrekt angezeigt.
- Bei folgenden Discs dauert der Wiedergabebeginn länger.
 - Discs mit komplizierter Verzeichnisstruktur.
 - eine in Multi Session bespielte Disc.
 - eine Disc, zu der Daten hinzugefügt werden können (nicht finalisierte Disc).

Hinweis zu DualDiscs

Eine DualDisc ist eine zweiseitig bespielte Disc, auf der DVD-Aufnahmen auf der einen und digitale Audiodaten auf der anderen Seite aufgezeichnet sind. Da jedoch die Audiomaterialseite nicht dem Compact Disc (CD)-Standard entspricht, kann einwandfreie Wiedergabe auf diesem Produkt nicht garantiert werden.

Musik-CDs mit Urheberrechtsschutz-codierung

Dieses Produkt ist auf die Wiedergabe von CDs ausgelegt, die dem Compact Disc-Standard (CD) entsprechen.

Seit neuestem bringen einige Schallplattenfirmen Musik-CDs mit Kopierschutztechnologien auf den Markt. Beachten Sie bitte, dass einige dieser CDs nicht dem CD-Standard entsprechen und mit diesem Produkt möglicherweise nicht wiedergegeben werden können.

Info zu ATRAC- und MP3-CDs

Struktur von ATRAC- und MP3-CDs

ATRAC- und MP3-CDs bestehen aus „Dateien“ und „Gruppen“. Eine „Datei“ entspricht einem „Track“ einer Audio-CD. Eine „Gruppe“ ist ein Dateiensatz und entspricht einem „Album“. Bei MP3-CDs erkennt diese Anlage einen MP3-Ordner als eine „Gruppe“, so dass ATRAC-CDs und MP3-CDs auf die gleiche Weise behandelt werden.

Wiedergabe-Reihenfolge von ATRAC- und MP3-CDs

Bei ATRAC-CDs werden Dateien in der mit SonicStage gewählten Reihenfolge abgespielt. Bei MP3-CDs hängt die Wiedergabe-Reihenfolge von der für die Aufzeichnung von MP3-Dateien auf die Disc verwendeten Methode ab. Im folgenden Beispiel werden die Dateien in der Reihenfolge ① bis ⑦ wiedergegeben.

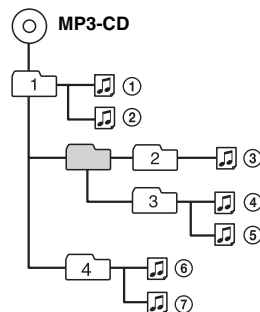

(Maximale Verzeichnisebenen: 8)

Nutzbare Anzahl von Gruppen und Dateien

ATRAC CDs:

- Maximalzahl von Gruppen: 255
- Maximalzahl von Dateien: 999

MP3-CDs:

- Maximalzahl von Gruppen: 256
- Maximalzahl von Dateien: 511
(Die Maximalzahl von MP3-Dateien und Gruppen, die auf einer einzelnen Disc enthalten sein können, ist 512.)

Hinweise

- Dateien im MP3-Format, die nicht die Erweiterung „.MP3“ aufweisen, werden möglicherweise nicht von dieser Anlage wiedergegeben.
- Der Versuch, Nicht-MP3-Dateien wiederzugeben, welche die Erweiterung „.MP3“ aufweisen, kann Rauschen oder eine Funktionsstörung zur Folge haben.
- Wenn ATRAC3Plus- und MP3-Dateien auf derselben Disc aufgezeichnet sind, gibt diese Anlage die ATRAC3Plus-Dateien zuerst wieder.
- Auf einer Disc, die ATRAC3Plus- und MP3-Dateien enthält, dürfen keine Dateien anderer Formate gespeichert und keine unnötigen Ordner angelegt werden.
- Um eine Signalquelle in einer MP3-Datei zu komprimieren, empfehlen wir die Einstellung der Komprimierungsparameter auf „44,1 kHz“, „128 kbps“ und „Constant Bit Rate“.
- Um bis zur Maximalkapazität aufzunehmen, stellen Sie die Schreibsoftware auf „halting of writing“ ein.
- Um einen leeren Datenträger in einem Durchgang bis zur Maximalkapazität zu bespielen, stellen Sie die Schreibsoftware auf „Disc at Once“ ein.

Vorsichtsmaßnahmen bei der Wiedergabe einer in Multi-Session bespielten Disc

- Beginnt die Disc mit einer CD-DA-Session, wird sie als CD-DA-(Audio)-Disc erkannt, und ATRAC3Plus/MP3-Sessions werden nicht abgespielt.
- Beginnt die Disc mit einer ATRAC3Plus/MP3-Session, wird sie als ATRAC CD/MP3-CD erkannt, und CD-DA-(Audio)-Sessions werden nicht abgespielt.
- Der Wiedergabebereich einer MP3-CD wird von der Baumstruktur der Dateien bestimmt, die durch die Analyse der Disc erzeugt wird.
- Eine Disc mit gemischtem CD-Format wird als CD-DA-(Audio)-Disc erkannt.

Anschluss der Audioanlage

Führen Sie die folgenden Schritte **1** bis **3** aus, um Ihre Anlage mit den mitgelieferten Kabeln und Zubehörteilen anzuschließen.

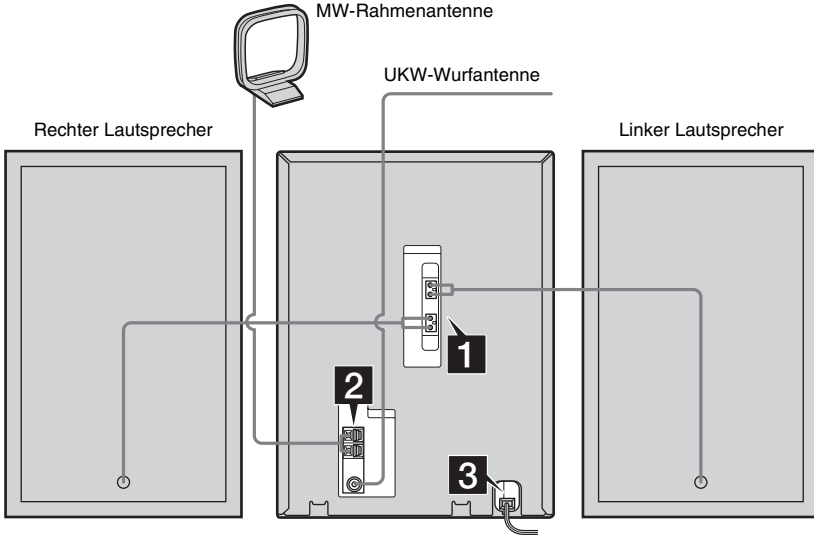

1 Schließen Sie die Lautsprecher an.

Schließen Sie die Kabel des rechten und linken Lautsprechers an die Klemmen SPEAKER an, wie unten gezeigt.

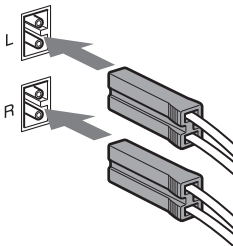

2 Schließen Sie die UKW- und MW-Antenne an.

Bauen Sie die MW-Rahmenantenne zusammen, und schließen Sie sie dann an.

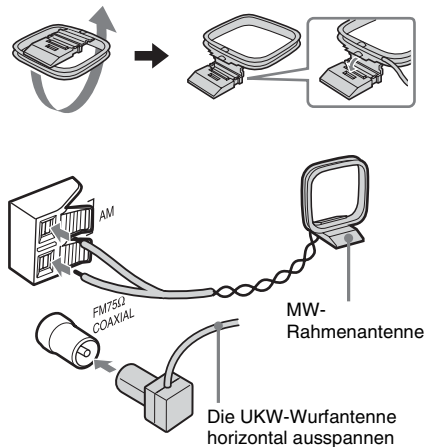

Fortsetzung auf der nächsten Seite

Hinweis

Um Rauscheinstreuung zu vermeiden, halten Sie die Antennen von den Lautsprecherkabeln fern.

3 Schließen Sie das Netzkabel an eine Netzsteckdose an.

Falls der Stecker nicht in die Steckdose passt, nehmen Sie den mitgelieferten Steckeradapter ab (nur für Modelle mit Adapter). Schalten Sie die Anlage durch Drücken von I/⏻ ein.

Einlegen von zwei R6-Batterien (Größe AA) in die Fernbedienung

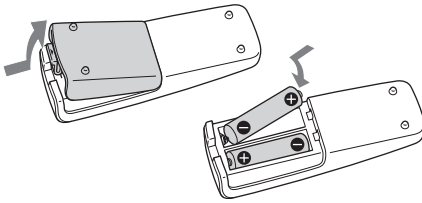

Hinweis

Wenn Sie die Fernbedienung längere Zeit nicht benutzen, nehmen Sie die Batterien heraus, um mögliche Beschädigung der Fernbedienung durch Auslaufen und Korrosion zu vermeiden.

Tipp

Bei normalem Gebrauch der Fernbedienung kann mit einer Batterie-Lebensdauer von ca. sechs Monaten gerechnet werden. Wenn die Anlage nicht mehr auf die Fernbedienung reagiert, wechseln Sie beide Batterien gegen neue aus.

Anbringen der Lautsprecherfüße

Bringen Sie die mitgelieferten Lautsprecherfüße an der Unterseite der Lautsprecher an, um sie zu stabilisieren und Verrutschen zu verhüten.

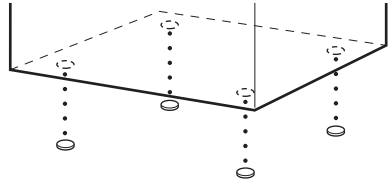

So tragen Sie diese Anlage

Führen Sie die folgenden Schritte aus, um den CD-Mechanismus zu schützen. Benutzen Sie die Tasten am Gerät für die Bedienung.

- 1 Drücken Sie I/⏻, um die Anlage einzuschalten, und drücken Sie dann FUNCTION mehrmals, um die Funktion auf CD umzuschalten.
- 2 Vergewissern Sie sich, dass keine Disc in den Disc-Schlitz eingelegt ist.
- 3 Halten Sie CD ■ gedrückt, und drücken Sie dann DSGX und +, bis „LOCK“ erscheint.
- 4 Ziehen Sie das Netzkabel ab.

Einstellen der Uhr

Benutzen Sie die Tasten an der Fernbedienung für die Bedienung.

- 1 Drücken Sie I/⏻, um die Anlage einzuschalten.**
- 2 Drücken Sie CLOCK/TIMER SET.**
- 3 Drücken Sie ◀◀ oder ▶▶ mehrmals, um die Stunde einzustellen.**
- 4 Drücken Sie ENTER.**
- 5 Drücken Sie ◀◀ oder ▶▶ mehrmals, um die Minute einzustellen.**
- 6 Drücken Sie ENTER.**

Die Uhr beginnt nun zu laufen.

So stellen Sie die Uhr ein

- 1 Drücken Sie CLOCK/TIMER SET.
- 2 Drücken Sie ◀◀ oder ▶▶ mehrmals zur Wahl von „CLOCK SET“, und drücken Sie dann ENTER.
- 3 Wiederholen Sie den Vorgang der obigen Schritte 3 bis 6.

Hinweis

Die Uhr wird im Stromsparmodus nicht angezeigt (siehe Seite 27).

CD – Wiedergabe

Einlegen einer Disc

- 1 Drücken Sie CD (oder FUNCTION mehrmals), um die Funktion auf CD umzuschalten.
- 2 Führen Sie eine Disc mit obenliegender Etikettenseite in den Disc-Schlitz ein.

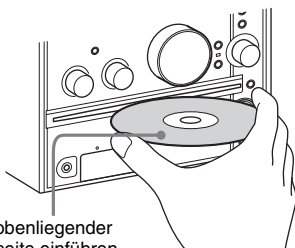

Disc mit obenliegender Etikettenseite einführen.

Hinweise

- Wenn Sie die Anlage einschalten, wird die Disc erst dann in den Disc-Schlitz eingezogen, wenn „NO DISC“ im Display erscheint. Versuchen Sie nicht, die Disc einzuschieben, bevor „NO DISC“ erscheint.
- Verwenden Sie keine Disc, an der Klebeband, Aufkleber oder Klebstoff haften, weil dadurch eine Funktionsstörung verursacht werden kann.
- Legen Sie keine 8-cm-Disc mit einem Adapter ein. Anderenfalls kann eine Funktionsstörung der Anlage verursacht werden.
- Fassen Sie eine Disc zum Entnehmen am Rand an, und ziehen Sie die Disc gerade aus dem Disc-Schlitz heraus. Berühren Sie nicht die Oberfläche.
- Falls Sie eine Disc einlegen, die nicht von dieser Anlage abspielbar ist, wird sie automatisch ausgeworfen.

Wiedergabe einer Disc

— Normalwiedergabe/ Zufallswiedergabe

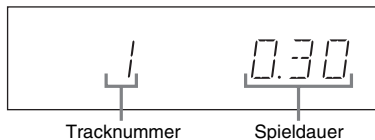

Diese Anlage gestattet die Wiedergabe von CDs mit verschiedenen Wiedergabemodi.

Beispiel: Bei Wiedergabe einer Disc



- 1 Drücken Sie CD (oder FUNCTION mehrmals), um die Funktion auf CD umzuschalten.

2 Drücken Sie PLAY MODE im Stoppmodus mehrmals, bis der gewünschte Modus im Display angezeigt wird.

Einstellung	Wiedergabe
Keine Anzeige (Normalwiedergabe)	Die Tracks auf der Disc werden in der ursprünglichen Reihenfolge wiedergegeben.
 (Normalwiedergabe)	Alle Tracks einer Gruppe auf einer ATRAC- oder MP3-CD in der ursprünglichen Reihenfolge. Bei der Wiedergabe einer Audio-CD führt die Anlage die gleichen Operationen wie bei Normalwiedergabe durch.
SHUF (Zufallswiedergabe)	Alle Tracks auf der Disc werden in zufälliger Reihenfolge wiedergegeben.
 SHUF (Zufallswiedergabe)	Alle Tracks einer Gruppe auf einer ATRAC- oder MP3-CD in zufälliger Reihenfolge. Bei der Wiedergabe einer Audio-CD führt die Anlage die gleichen Operationen wie bei Zufallswiedergabe durch.
PGM (Programm-wiedergabe)	Die Titel auf der Disc werden in der gewünschten Reihenfolge abgespielt (siehe „Erstellen eines eigenen Programms“ auf Seite 15).

3 Drücken Sie ► (bzw. CD ►|| am Gerät).

Sonstige Bedienungsvorgänge

Vorgang	Ausführung
Stoppen der Wiedergabe	Drücken Sie ■ (bzw. CD ■ am Gerät).
Pause	Drücken Sie (bzw. CD ► am Gerät). Zum Fortsetzen der Wiedergabe drücken Sie die Taste erneut.
Wahl eines Titels	Drücken Sie ◀◀ oder ▶▶ mehrmals.
Wählen einer Gruppe auf einer ATRAC- oder MP3-CD	Drücken Sie  + oder – mehrmals nach Schritt 2.
Aufsuchen eines Punkts in einem Titel	Halten Sie ◀◀ oder ▶▶ während der Wiedergabe gedrückt, und lassen Sie die Taste am gewünschten Punkt los.
Herausnehmen einer Disc	Drücken Sie CD ▲ am Gerät.

Hinweise

- Der Wiedergabemodus kann nicht während der Wiedergabe geändert werden.
- Der Wiedergabestart von Discs, die eine komplizierte Konfiguration, wie z.B. mehrere Schichten, aufweisen, kann etwas länger dauern.
- Vor der Wiedergabe eines Tracks liest die Anlage alle Tracks und Gruppen auf der Disc. Während dieser Zeit erscheint „READING“ auf dem Display. Je nach dem Disc-Inhalt kann das Lesen der Disc einige Zeit in Anspruch nehmen.
- Eine Gruppe, die keine MP3-Tracks enthält, wird übersprungen.
- Je nach der für die Aufzeichnung eines MP3-Tracks verwendeten Codier-/Schreibsoftware, dem Aufnahmegerät oder Datenträger können Probleme wie gesperrte Wiedergabe, Tonaussetzer und Rauschen auftreten.
- Bei der Wiedergabe eines MP3-Tracks kann die Anzeige der verstrichenen Spielzeit in den folgenden Fällen von der tatsächlichen Zeit abweichen:
 - wenn Sie einen MP3-Track mit VBR (variable Bitrate) abspielen
 - wenn ein schneller Vor- oder Rücklauf (Manueller Suchlauf) durchgeführt wird

Tipp

Wenn der Disc-Zugriff lange dauert, stellen Sie „CD POWER“ und „ON“ mit der CD-Stromverwaltungsfunktion ein (siehe Seite 18).

Aufsuchen von Tracks mit dem Jograd

Mit Hilfe des Jograds am Gerät können Sie gewünschte Tracks schnell aufsuchen und wiedergeben.

Benutzen Sie die Tasten am Gerät für die Bedienung.

1 Drücken Sie FUNCTION mehrmals, um die Funktion auf CD umzuschalten.

2 Drehen Sie das Jograd im Stoppmodus zur Wahl des gewünschten Tracks, und drücken Sie dann PUSH ENTER.

Um Tracks auf einer ATRAC- oder MP3-CD aufzusuchen, wählen Sie zuerst die gewünschte Gruppe durch Drehen des Jograds aus, und drücken Sie dann PUSH ENTER, bevor Sie Schritt 2 ausführen.

Die Wiedergabe beginnt ab dem ausgewählten Track.

Hinweis

Bei einer Gruppen- oder Tracksuche werden nur die ersten 6 Zeichen angezeigt.

Tipp

Während der Wiedergabe können Sie andere Tracks in der ausgewählten Gruppe aufsuchen und wiedergeben.

Um einen Track einer anderen Gruppe während der Wiedergabe auszuwählen, drehen Sie das Jograd entgegen dem Uhrzeigersinn, bis „GROUP“ erscheint, und drücken Sie dann PUSH ENTER zur Wahl der Gruppe. Nun können Sie den gewünschten Track durch Drehen des Jograds auswählen.

So brechen Sie die Tracksuche ab

Drücken Sie CANCEL.

Hinweise

- Wenn Sie etwa 8 Sekunden lang keinen Bedienungsvorgang ausführen, schaltet das Display auf die ursprüngliche Anzeige zurück.
- Im Programmwiedergabemodus ist Tracksuche nicht möglich.

Wiederholbetrieb

— Wiederholungswiedergabe

Sie können entweder alle Titel oder einen einzelnen Titel auf einer Disc wiederholen.

Drücken Sie REPEAT mehrmals während der Wiedergabe, bis „REP“ oder „REP 1“ angezeigt wird.

REP: Zur Wiederholung aller Titel auf der Disc bis zu fünfmal.

REP 1: Wiederholung nur eines einzelnen Titels.

So schalten Sie den Wiederholbetrieb ab

Drücken Sie REPEAT mehrmals, bis „REP“ und „REP 1“ ausgeblendet werden.

Hinweis

Wenn Sie „REP 1“ wählen, wird der betreffende Titel endlos wiederholt, bis „REP 1“ aufgehoben wird.

Erstellen eines eigenen Programms

— Programmwiedergabe

Sie können ein Programm mit bis zu 25 Schritten erstellen.

Sie können die programmierten Titel synchron auf ein Band überspielen (siehe Seite 21).

Verwendung der Fernbedienung

- 1** Drücken Sie **CD** (oder **FUNCTION** mehrmals), um die Funktion auf **CD** umzuschalten.
- 2** Drücken Sie **PLAY MODE** im **Stoppmodus** mehrmals, bis „**PGM**“ angezeigt wird.
- 3** Drücken Sie **◀◀** oder **▶▶** mehrmals, bis die gewünschte **Tracknummer** angezeigt wird.

Um die Tracks auf einer ATRAC- oder MP3-CD zu programmieren, drücken Sie **+** oder **-** mehrmals zur Wahl der gewünschten Gruppe, und drücken Sie dann **◀◀** oder **▶▶** mehrmals, bis die gewünschte **Tracknummer** angezeigt wird.



Ausgewählte Tracknummer Gesamtspieldauer

- 4** Drücken Sie **ENTER**.
Der Track wird programmiert.
Die Programmschrittnummer erscheint, gefolgt von der letzten programmierten Tracknummer und der Gesamtspielzeit.
- 5** Zum Programmieren weiterer Titel wiederholen Sie die Schritte 3 und 4.
- 6** Drücken Sie **▶** (bzw. **CD ▶ II** am Gerät).
Die Programmwiedergabe beginnt.

Verwendung des Jograds

Benutzen Sie die Tasten am Gerät für die Bedienung.

- 1** Drücken Sie **FUNCTION** mehrmals, um die Funktion auf **CD** umzuschalten.
- 2** Drücken Sie **PLAY MODE** im **Stoppmodus** mehrmals, bis „**PGM**“ angezeigt wird.
- 3** Drehen Sie das **Jograd**, um den gewünschten **Track** auszuwählen.

Um Tracks auf einer ATRAC- oder MP3-CD zu programmieren, wählen Sie zuerst die gewünschte Gruppe durch Drehen des Jograds aus, und drücken Sie dann **PUSH ENTER**, bevor Sie Schritt 3 ausführen.

- 4** Drücken Sie **PUSH ENTER**.
Der Track wird programmiert.
Die Programmschrittnummer erscheint, gefolgt von der letzten programmierten Tracknummer und der Gesamtspielzeit.
- 5** Zum Programmieren weiterer Titel wiederholen Sie die Schritte 3 und 4.
- 6** Drücken Sie **CD ▶ II**.
Die Programmwiedergabe beginnt.

Sonstige Bedienungsvorgänge

Vorgang	Ausführung
Abschalten der Programmwiedergabe	Drücken Sie PLAY MODE mehrmals im Stoppmodus , bis „ PGM “ ausgeblendet wird.
Löschen des Programms	Drücken Sie CLEAR im Stoppmodus . Mit jedem Drücken der Taste wird der jeweils letzte Track des Programms gelöscht.
Hinzufügen eines Titels an das Ende des Programms	Führen Sie die Schritte 3 und 4 im Stoppmodus aus.

Hinweis

Ein Programm kann nicht während der Wiedergabe gelöscht werden.

Tipps

- Tracks können während der Wiedergabe mit Hilfe des Jograds programmiert werden.
- Das zusammengestellte Programm bleibt nach Abschluss der Programmwiedergabe erhalten. Um dasselbe Programm erneut abzuspielen, schalten Sie die Funktion durch Drücken von CD (bzw. durch mehrmaliges Drücken von FUNCTION) auf CD um, und drücken Sie dann ► (bzw. CD ►|| am Gerät). Wenn Sie die Disc auswerfen, wird das Programm jedoch gelöscht.
- „- - -“ erscheint, wenn die Programm-Gesamtzeit 100 Minuten überschreitet, oder wenn Sie einen Track mit der Nummer 21 oder höher oder einen ATAC3Plus/MP3-Track wählen.

Tuner

Vorprogrammieren von Radiosendern

Sie können bis zu 20 UKW-Sender und 10 MW-Sender vorprogrammieren. Durch einfaches Wählen der entsprechenden Speichernummer können Sie dann jeden dieser Sender abrufen.

Automatischer Sendersuchlauf

Sie können alle in Ihrem Gebiet empfangbaren Sender automatisch suchen, und dann die Frequenzen der gewünschten Sender abspeichern.

- 1 Drücken Sie TUNER BAND (bzw. FUNCTION mehrmals), um die Funktion auf TUNER umzuschalten.**
- 2 Drücken Sie TUNER BAND mehrmals zur Wahl von „FM“ oder „AM“.**
- 3 Drücken Sie TUNING MODE mehrmals, bis „AUTO“ im Display erscheint.**
- 4 Drücken Sie + oder – (bzw. TUNING + oder – am Gerät).**

Die Frequenzanzeige ändert sich während des Sendersuchlaufs. Der Suchlauf hält automatisch an, wenn ein Sender eingefangen wird. Gleichzeitig werden „TUNED“ und „STEREO“ (nur für FM Stereoprogramme) angezeigt.

Falls „TUNED“ nicht erscheint und der Sendersuchlauf nicht stoppt

Stellen Sie die Frequenz des gewünschten Radiosenders gemäß der Beschreibung in den Schritten 3 und 4 unter „Manuelle Vorprogrammierung“ ein.

5 Drücken Sie TUNER MEMORY.

Die Speichernummer blinkt. Führen Sie die Schritte 6 und 7 bei blinkender Speichernummer aus.



Speichernummer

6 Drücken Sie + oder – (bzw. TUNING + oder – am Gerät) mehrmals zur Wahl der gewünschten Speichernummer.**7 Drücken Sie ENTER.****8 Wiederholen Sie die Schritte 4 bis 7, um weitere Sender abzuspeichern.****Tipp**

Drücken Sie ■, um den Suchlauf anzuhalten.

Manuelle Vorprogrammierung

Sie können die gewünschten Sender und ihre Frequenzen manuell einstellen und abspeichern.

- 1 Drücken Sie TUNER BAND (bzw. FUNCTION mehrmals), um die Funktion auf TUNER umzuschalten.**
- 2 Drücken Sie TUNER BAND mehrmals zur Wahl von „FM“ oder „AM“.**
- 3 Drücken Sie TUNING MODE mehrmals, bis „AUTO“ und „PRESET“ vom Display ausgeblendet werden.**
- 4 Drücken Sie + oder – (bzw. TUNING + oder – am Gerät) mehrmals, um den gewünschten Sender einzustellen.**
- 5 Drücken Sie TUNER MEMORY.**
- 6 Drücken Sie + oder – (bzw. TUNING + oder – am Gerät) mehrmals zur Wahl der gewünschten Speichernummer.**
- 7 Drücken Sie ENTER.**
- 8 Wiederholen Sie die Schritte 4 bis 7, um weitere Sender abzuspeichern.**

Sonstige Bedienungsvorgänge

Vorgang	Ausführung
Einstellen eines Senders mit schwachem Signal	Folgen Sie dem unter „Manuelle Vorprogrammierung“ beschriebenen Verfahren.
Abspeichern eines anderen Senders	Drücken Sie nach Schritt 5 + oder – (bzw. TUNING + oder – unter einer belegten Speichernummer
	der Speichernummer, unter der Sie den Sender speichern wollen.

So ändern Sie das AM Empfangsintervall (außer Europa-Modell)

Das MW-Abstimmraster wurde werksseitig auf 9 kHz (bzw. 10 kHz für bestimmte Gebiete) eingestellt. Um das MW-Abstimmraster zu ändern, stellen Sie zuerst einen beliebigen MW-Sender ein und schalten dann die Anlage aus. Während Sie TUNING + gedrückt halten, drücken Sie I/☰ am Gerät. Bei einer Änderung des Abstimmrasters werden alle gespeicherten MW-Festsender gelöscht. Um das Abstimmraster wieder zurückzustellen, wiederholen Sie den gleichen Vorgang.

Hinweis

Das MW-Abstimmraster kann nicht im Stromsparmodus geändert werden (siehe Seite 27).

Tipps

- Die Festsender bleiben etwa einen halben Tag lang erhalten, selbst wenn das Netzkabel abgezogen wird oder ein Stromausfall auftritt.
- Um den Empfang zu verbessern, richten Sie die mitgelieferten Antennen neu aus, oder schließen Sie eine im Fachhandel erhältliche Außenantenne an.

So verbessern Sie den Tunerempfang

Schalten Sie bei schlechtem Tunerempfang die CD-Player-Stromversorgung mit der CD-Stromverwaltungsfunktion aus.

Die Werksvorgabe für die CD-Stromversorgung ist „Ein“.

Benutzen Sie die Tasten am Gerät für die Bedienung.

- 1 Drücken Sie **FUNCTION** mehrmals, um die Funktion auf CD umzuschalten.
- 2 Drücken Sie **I/⏏**, um die Anlage auszuschalten.
- 3 Nachdem „STANDBY“ zu blinken aufhört, drücken Sie **I/⏏**, während Sie **CD ■** gedrückt halten. „CD POWER“ und „OFF“ erscheinen.

So schalten Sie die CD-Stromversorgung ein

Wiederholen Sie den obigen Vorgang, so dass „CD POWER“ und „ON“ erscheinen.

Hinweise

- Bei Wahl von „CD POWER“ und „OFF“ verlängert sich die Disc-Zugriffszeit.
- Die Einstellung kann nicht im Stromsparmodus geändert werden (siehe Seite 27).

Hören von Radiosendungen

Sie können einen Radiosender hören, indem Sie einen Festsender wählen oder den Sender manuell einstellen.

Hören eines Festsenders

— Vorabstimmung

Speichern Sie zuerst Radiosender im Speicher des Tuners ab (siehe „Vorprogrammieren von Radiosendern“ auf Seite 16).

- 1 Drücken Sie **TUNER BAND** (bzw. **FUNCTION** mehrmals), um die Funktion auf **TUNER** umzuschalten.
- 2 Drücken Sie **TUNER BAND** mehrmals zur Wahl von „FM“ oder „AM“.
- 3 Drücken Sie **TUNING MODE** mehrmals, bis „PRESET“ im Display erscheint.
- 4 Drücken Sie **+** oder **-** (bzw. **TUNING +** bzw. **-** am Gerät) mehrmals zur Wahl des gewünschten Festsenders.

Hören eines nicht vorprogrammierten Radiosenders

— Manuelle Abstimmung

- 1** Drücken Sie **TUNER BAND** (bzw. **FUNCTION** mehrmals), um die Funktion auf **TUNER** umzuschalten.
- 2** Drücken Sie **TUNER BAND** mehrmals zur Wahl von „FM“ oder „AM“.
- 3** Drücken Sie **TUNING MODE** mehrmals, bis „AUTO“ und „PRESET“ vom Display ausgeblendet werden.
- 4** Drücken Sie **+** oder **-** (bzw. **TUNING +** oder **-** am Gerät) mehrmals, um den gewünschten Sender einzustellen.

Hinweis

Wenn Sie die Funktion von Tuner auf CD umschalten, dauert der Zugriff auf die Disc möglicherweise länger. Wählen Sie in diesem Fall „CD POWER“ und „ON“ mit der CD-Stromverwaltungsfunktion (siehe Seite 18).

Tipps

- Um den Empfang zu verbessern, richten Sie die mitgelieferten Antennen neu aus, oder schließen Sie eine im Fachhandel erhältliche Außenantenne an.
- Wenn ein UKW-Stereoprogramm statisches Rauschen enthält, drücken Sie **FM MODE** mehrmals, bis „MONO“ erscheint. Der Stereoeffekt geht dadurch zwar verloren, aber der Empfang wird verbessert.
- Wenn ein UKW-Stereo-Programm nicht in Stereo empfangen wird, drücken Sie **FM MODE** mehrmals, bis „STEREO“ im Display erscheint.
- Drücken Sie **TUNING MODE** mehrmals, bis „AUTO“ im obigen Schritt 3 erscheint, und drücken Sie dann **+** oder **-** (bzw. **TUNING +** oder **-** am Gerät). Die Frequenzanzeige ändert sich, und der Sendersuchlauf stoppt, wenn der Tuner einen Sender findet (Automatische Abstimmung).
- Um die Radioprogramme aufzunehmen, verwenden Sie manuelle Aufnahme (siehe Seite 22).

Verwendung des Radiodaten­systems (RDS)

(nur Europa-Modell)

Was ist RDS?

RDS (Radio Data System) ist ein Rundfunkdienst, der es Sendern gestattet, zusätzliche Informationen zusammen mit dem regulären Signal des Rundfunkprogramms auszustrahlen. RDS steht nur bei UKW-Sendern zur Verfügung.*

Hinweis

RDS funktioniert eventuell nicht einwandfrei, wenn der eingestellte Sender die RDS-Signale nicht korrekt überträgt oder die Signale zu schwach sind.

* Nicht alle UKW-Sender bieten den RDS-Dienst an, und nicht alle RDS-Sender bieten die gleichen Dienste an. Wenn Sie mit dem RDS-Dienst nicht vertraut sind, wenden Sie sich an Ihre örtlichen Rundfunksender bezüglich weiterer Einzelheiten zu den RDS-Diensten in Ihrem Gebiet.

Empfang von RDS-Sendungen

Wählen Sie einfach einen Sender im UKW-Bereich.

Wenn Sie einen Sender empfangen, der RDS-Dienste anbietet, erscheint der Sendername im Display.

So überprüfen Sie die RDS-Information

Mit jedem Drücken von **DISPLAY** ändert sich die Anzeige zyklisch wie folgt: Sendername¹⁾ → Speichernummer²⁾ und Senderfrequenz → Uhrzeit (für acht Sekunden) → BASS-Pegel (für acht Sekunden) → Höhenpegel (für acht Sekunden)

¹⁾ Falls der Empfang der RDS-Sendung gestört ist, wird der Sendername möglicherweise nicht im Display angezeigt.

²⁾ Die Speichernummer wird nur angezeigt, wenn ein Sender abgespeichert worden ist (siehe Seite 16).

Band – Wiedergabe

Einlegen einer Kassette

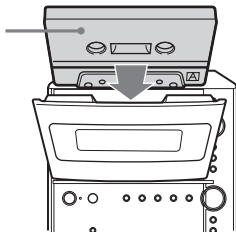

- 1 Drücken Sie **TAPE**  am Gerät.
- 2 Legen Sie ein bespieltes/bespielbares Band in das Kassettenfach ein.

Mit der wiederzugebenden/zuzuspielenden Seite auf Sie gerichtet.



Wiedergabe einer Kassette

Sie können TYPE I-Kassetten (Normalband) verwenden.

- 1 Legen Sie eine Kassette ein.
- 2 Drücken Sie **TAPE** (oder **FUNCTION** mehrmals), um die Funktion auf **TAPE** umzuschalten.
- 3 Drücken Sie **DIRECTION** am Gerät mehrmals zur Wahl von „“, um nur eine Seite abzuspielen. Wählen Sie „“ oder „“, um beide Seiten abzuspielen.

* Das Kassettendeck schaltet nach fünfmaliger Wiederholung automatisch auf Stopp.

- 4 Drücken Sie **▶** (bzw. **TAPE**  am Gerät).

Die Bandwiedergabe beginnt. Drücken Sie die Taste erneut, um die Rückseite wiederzugeben.

Sonstige Bedienungsvorgänge

Vorgang	Ausführung
Stoppen der Wiedergabe	Drücken Sie ■ (bzw. TAPE ■ am Gerät).
Pause	Drücken Sie (bzw. TAPE am Gerät). Zum Fortsetzen der Wiedergabe drücken Sie die Taste erneut.
Vor- oder Rückspulen	Drücken Sie ◀ oder ▶ .
Herausnehmen einer Kassette	Drücken Sie TAPE  am Gerät im Stoppmodus.

Hinweis

Werfen Sie die Kassette nicht während der Wiedergabe oder Aufnahme aus, weil dadurch irreparabler Schaden an Band und Kassettenfach verursacht werden kann.







Aufnehmen Ihrer bevorzugten CD-Titel auf ein Band





— CD-TAPE Synchronaufnahme





Sie können eine ganze CD auf ein Band aufnehmen.



Sie können TYPE I-Kassetten (Normalband) verwenden. Der Aufnahmepegel wird automatisch eingestellt.

Benutzen Sie die Tasten am Gerät für die Bedienung.



- 1 Legen Sie eine beispielbare Kassette ein.**
- 2 Drücken Sie FUNCTION mehrmals, um die Funktion auf TAPE umzuschalten.**
- 3 Drücken Sie DIRECTION mehrmals zur Wahl von „“, um nur eine Seite zu bespielen. Wählen Sie „“ oder „“, um auf beide Seiten aufzunehmen.**
- 4 Drücken Sie TAPE   mehrmals zur Wahl der AufnahmeSeite, und drücken Sie dann TAPE .**

Wenn Sie auf beide Seiten oder nur auf die Vorderseite aufnehmen wollen, drücken Sie TAPE   mehrmals, so dass die Anzeige  aufleuchtet, und drücken Sie dann TAPE .

Wenn Sie nur auf die Rückseite aufnehmen wollen, drücken Sie TAPE   mehrmals, so dass die Anzeige  aufleuchtet, und drücken Sie dann TAPE .
- 5 Drücken Sie FUNCTION mehrmals, um die Funktion auf CD umzuschalten, und legen Sie die aufzunehmende Disc ein.**

Wenn Sie eine Gruppe von einer ATRAC- oder MP3-CD aufnehmen wollen, drücken Sie PLAY MODE mehrmals zur Wahl von , und wählen Sie dann den gewünschten Ordner durch mehrmaliges Drücken von  + oder – aus, bevor Sie fortfahren.

- 6 Drücken Sie CD SYNCHRO.**

Die Anzeigen „SYNC“, „REC“ und „“ (bzw. „“) erscheinen. Das Cassettendeck wird auf Aufnahmebereitschaft, und der CD-Spieler auf Wiedergabe-Pause geschaltet.

- 7 Drücken Sie TAPE II.**

Die Aufnahme beginnt.

So Stoppen Sie die Aufnahme

Drücken Sie TAPE  (oder CD .

Tipp

Wenn Sie die Aufnahme durch Drücken von CD  stoppen, wird eine Leerstelle (unbespielter Abschnitt) von etwa 4 Sekunden Länge erzeugt, bevor das Band stoppt.

So überspielen Sie eine Disc mit Angabe der Titelreihenfolge

Mit Hilfe von Program Play können Sie die zu überspielenden CD-Titel auswählen. Führen Sie zwischen den Schritten 5 und 6 die Schritte 2 bis 5 unter „Erstellen eines eigenen Programms“ (siehe Seite 15) aus.

Tipp

Wenn Sie Aufnahme auf beide Seiten gewählt haben und das Bandende der Vorderseite mitten in einem Track erreicht wird, wird der ganze Track erneut von Anfang an auf der Rückseite aufgenommen.







Manuelle Bandaufnahme









— Manuelle Aufnahme

Sie können die gewünschten Abschnitte von einer CD oder einem Radioprogramm auf ein Band aufnehmen.

Sie können auch von angeschlossenen Komponenten aufnehmen (siehe „Anschließen externer Komponenten“ auf Seite 29).

Benutzen Sie die Tasten am Gerät für die Bedienung.

- 1 Legen Sie eine beispielbare Kassette ein.**
- 2 Drücken Sie FUNCTION mehrmals, um die Funktion auf TAPE umzuschalten.**
- 3 Drücken Sie DIRECTION mehrmals zur Wahl von „“, um nur eine Seite zu bespielen. Wählen Sie „“ oder „“, um auf beide Seiten aufzunehmen.**
- 4 Drücken Sie TAPE   mehrmals zur Wahl der Aufnahmeseite, und drücken Sie dann TAPE .**

Wenn Sie auf beide Seiten oder nur auf die Vorderseite aufnehmen wollen, drücken Sie TAPE   mehrmals, so dass die Anzeige  aufleuchtet, und drücken Sie dann TAPE . Wenn Sie nur auf die Rückseite aufnehmen wollen, drücken Sie TAPE   mehrmals, so dass die Anzeige  aufleuchtet, und drücken Sie dann TAPE .



- 5 Drücken Sie FUNCTION mehrmals zur Wahl der aufzunehmenden Signalquelle.**
 - CD: Zum Aufnehmen vom CD-Player dieser Anlage.
 - TUNER: Zum Aufnehmen vom Tuner dieser Anlage.
 - MD: Um von der an die Buchse ANALOG IN angeschlossenen Komponente aufzunehmen.

- 6 Drücken Sie TAPE  REC.**
„REC“ und „“ leuchten auf, und das Kassettendeck wird auf Aufnahmebereitschaft geschaltet.

- 7 Drücken Sie TAPE , und starten Sie dann die Wiedergabe der aufzunehmenden Signalquelle.**

Die Aufnahme beginnt.

Sonstige Bedienungsvorgänge

Vorgang	Ausführung
Aufnahme stoppen	Drücken Sie TAPE  .
Aufnahme unterbrechen	Drücken Sie TAPE  .

Hinweise

- Während der Aufnahme ist die Wiedergabe anderer Signalquellen nicht möglich.
- Die Aufnahme wird gestoppt, wenn Sie auf eine andere Funktion umschalten.

Tipps

- Achten Sie bei beidseitiger Aufnahme darauf, mit der Vorderseite zu beginnen. Wenn Sie die Aufnahme auf der Rückseite beginnen, wird der Aufnahmebetrieb am Ende der Rückseite abgeschaltet.
- Zum Aufnehmen vom Tuner:
Falls die aufzunehmende Radiosendung verrauscht ist, reduzieren Sie das Rauschen durch Ausrichten der entsprechenden Antenne.

Einstellen des Klangs

Sie können die Bässe und Höhen einstellen, um in den Genuss eines dynamischeren Klangs zu kommen.

Erzeugen eines dynamischeren Klangs (Dynamic Sound Generator X-tra)

Drücken Sie DSGX am Gerät.

Mit jedem Drücken der Taste ändert sich die Anzeige zyklisch wie folgt:
DSGX ON* ↔ DSGX OFF

* „DSGX“ leuchtet auf.

Einstellen der Bässe und Höhen

Sie können die Bässe und Höhen einstellen

1 Drücken Sie EQ mehrmals zur Wahl von „BASS“ oder „TREBLE“.

Bei jedem Drücken dieser Taste ändert sich die Anzeige im Display wie folgt:

BASS ↔ TREBLE

2 Drücken Sie ◀◀ oder ▶▶ mehrmals, um den Pegel einzustellen, während „BASS“ oder „TREBLE“ angezeigt wird.

So stellen Sie die Bässe am Gerät ein

Drehen Sie den Regler BASS.

So stellen Sie die Höhen am Gerät ein

Drehen Sie den Regler TREBLE.

So beenden Sie die Einstellung der Bässe und Höhen

Drücken Sie eine beliebige Taste außer EQ, ◀◀ oder ▶▶. Wenn Sie außerdem ein paar Sekunden lang keinen Bedienungsvorgang ausführen, schaltet das Display automatisch auf die ursprüngliche Anzeige zurück.

Einschlafen mit Musik

— Sleep Timer

Die Anlage kann so eingestellt werden, dass sie sich nach einer vorprogrammierten Zeit automatisch ausschaltet, so dass Sie zu den Klängen von Musik einschlafen können.

Drücken Sie SLEEP.

Mit jedem Drücken dieser Taste ändert sich die Minutenanzeige (Ausschaltzeit) zyklisch wie folgt:

AUTO* → 90MIN → 80MIN → ... → 10MIN → SLEEP OFF

* Die Anlage schaltet sich nach 100 Minuten oder nach der Wiedergabe der aktuellen Disc oder Kassette automatisch aus.

Sonstige Bedienungsvorgänge

Vorgang	Drücken Sie
Überprüfen der Restdauer*	SLEEP einmal.
Ändern der Ausschaltzeit	SLEEP mehrmals, um die gewünschte Zeit zu wählen.
Abschalten der Sleep Timer-Funktion	SLEEP mehrmals, bis „SLEEP OFF“ erscheint.

* Wenn Sie „AUTO“ wählen, können Sie die Restzeit nicht überprüfen.

Tip

Sie können den Sleep Timer auch verwenden, wenn Sie die Uhr nicht eingestellt haben.

Wecken mit Musik

— Play Timer

Sie können sich zu einer vorprogrammierten Zeit mit Musik wecken lassen. Vergewissern Sie sich, dass die Uhr eingestellt worden ist (siehe „Einstellen der Uhr“ auf Seite 11). Benutzen Sie die Tasten an der Fernbedienung für die Bedienung.

1 Bereiten Sie die Signalquelle für die Wiedergabe vor.

- CD: Legen Sie eine Disc ein. Um die Wiedergabe ab einem bestimmten Titel zu starten, erstellen Sie ein Programm (siehe „Erstellen eines eigenen Programms“ auf Seite 15).
- Kassettendeck: Legen Sie eine Kassette ein (siehe „Wiedergabe einer Kassette“ auf Seite 20).
- Tuner: Rufen Sie den gewünschten Festsender auf (siehe „Hören eines Festsenders“ auf Seite 18).

2 Drücken Sie VOLUME +/- zum Einstellen der Lautstärke.

3 Drücken Sie CLOCK/TIMER SET.

4 Drücken Sie ◀◀ oder ▶▶ mehrmals zur Wahl von „PLAY SET“, und drücken Sie dann ENTER.

„ON TIME“ erscheint, und die Stundenziffern beginnen zu blinken.

5 Stellen Sie die Zeit zum Starten der Wiedergabe ein.

Drücken Sie ◀◀ oder ▶▶ mehrmals, um die Stunde einzustellen, und drücken Sie dann ENTER.

Die Minutenanzeige blinkt.

Drücken Sie ◀◀ oder ▶▶ mehrmals, um die Minute einzustellen, und drücken Sie dann ENTER.

6 Stellen Sie die Zeit zum Stoppen der Wiedergabe nach dem in Schritt 5 beschriebenen Verfahren ein.

7 Drücken Sie **◀◀** oder **▶▶** mehrmals, bis die gewünschte Signalquelle angezeigt wird.

Mit jedem Drücken der Taste ändert sich die Anzeige zyklisch wie folgt:

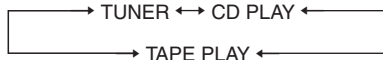

8 Drücken Sie **ENTER**.

Startzeit, Stoppzeit und Signalquelle werden nacheinander angezeigt, bevor die ursprüngliche Anzeige wieder erscheint.

9 Drücken Sie **1/⏻**, um die Anlage auszuschalten.

Sonstige Bedienungsvorgänge

Vorgang	Ausführung
Timer aktivieren/ Einstellung überprüfen	1 Drücken Sie CLOCK/TIMER SELECT . 2 Drücken Sie ◀◀ oder ▶▶ mehrmals, bis „PLAY SEL“ erscheint, und drücken Sie dann ENTER .
Ändern der Einstellung	Wiederholen Sie den Vorgang ab Schritt 1.
Abschalten des Timers	1 Drücken Sie CLOCK/TIMER SELECT . 2 Drücken Sie ◀◀ oder ▶▶ mehrmals, bis „TIMER OFF“ erscheint, und drücken Sie dann ENTER .

Hinweise

- Play Timer und Rec Timer können nicht gleichzeitig aktiviert werden.
- Wenn Sie den Play Timer und den Sleep Timer gleichzeitig benutzen, hat der Sleep Timer den Vorrang.
- Führen Sie keine Bedienungsvorgänge in der Zeit zwischen dem Einschalten der Stromversorgung und dem Starten der Wiedergabe (etwa 15 Sekunden vor der eingestellten Zeit) aus.
- Falls die Anlage etwa 15 Sekunden vor der vorprogrammierten Zeit bereits eingeschaltet ist, wird der Play Timer nicht aktiviert.
- Die an die Buchse ANALOG IN angeschlossene externe Komponente kann nicht als Signalquelle für Play Timer verwendet werden.
- Die Play Timer-Einstellung bleibt erhalten, solange sie nicht manuell aufgehoben wird.

Timeraufnahme von Radioprogrammen

— Rec Timer

Sie können Festsenderprogramme zu vorgegebenen Zeiten aufnehmen.

Um eine Timeraufnahme durchzuführen, müssen Sie zuerst den Radiosender abspeichern (siehe „Vorprogrammieren von Radiosendern“ auf Seite 16) und die Uhr einstellen (siehe „Einstellen der Uhr“ auf Seite 11).

1 Rufen Sie den gewünschten Festsender auf (siehe „Hören eines Festsenders“ auf Seite 18).

2 Drücken Sie **CLOCK/TIMER SET**.

3 Drücken Sie **◀◀** oder **▶▶** mehrmals zur Wahl von „REC SET“, und drücken Sie dann **ENTER**.

„ON TIME“ erscheint, und die Stundenziffern beginnen zu blinken.

4 Stellen Sie die Zeit zum Starten der Aufnahme ein.

Drücken Sie **◀◀** oder **▶▶** mehrmals, um die Stunde einzustellen, und drücken Sie dann **ENTER**.

Die Minutenanzeige blinkt.

Drücken Sie **◀◀** oder **▶▶** mehrmals, um die Minute einzustellen, und drücken Sie dann **ENTER**.

5 Stellen Sie die Zeit zum Stoppen der Aufnahme nach dem in Schritt 4 beschriebenen Verfahren ein.

Startzeit, Stoppzeit und der aufzunehmende Festsender (z.B. „FM 5“) werden nacheinander angezeigt, bevor die ursprüngliche Anzeige wieder im Display erscheint.

6 Legen Sie eine beispielbare Kassette ein.

7 Drücken Sie **TAPE** (oder **FUNCTION** mehrmals), um die Funktion auf **TAPE** umzuschalten.

8 Drücken Sie DIRECTION am Gerät mehrmals zur Wahl von „ \rightleftarrows “, um nur eine Seite zu bespielen. Wählen Sie „ \rightleftarrows “ oder „ \leftrightarrow “, um auf beide Seiten aufzunehmen.

9 Drücken Sie \blacktriangleright (oder TAPE $\blacktriangleleft\blacktriangleright$ am Gerät) mehrmals zur Wahl der Aufnahmeseite, und drücken Sie dann \blacksquare (oder TAPE \blacksquare am Gerät).

Um beidseitige oder Vorderseiten-Aufnahme zu wählen, drücken Sie \blacktriangleright (bzw. TAPE $\blacktriangleleft\blacktriangleright$ am Gerät) mehrmals, so dass die Anzeige \blacktriangleright aufleuchtet, und drücken Sie dann \blacksquare (bzw. TAPE \blacksquare am Gerät).

Um Rückseiten-Aufnahme zu wählen, drücken Sie \blacktriangleleft (bzw. TAPE $\blacktriangleleft\blacktriangleright$ am Gerät) mehrmals, so dass die Anzeige \blacktriangleleft aufleuchtet, und drücken Sie dann \blacksquare (bzw. TAPE \blacksquare am Gerät).

10 Drücken Sie I/⏻ zum Ausschalten der Anlage.

Hinweise

- Play Timer und Rec Timer können nicht gleichzeitig aktiviert werden.
- Wenn Sie den Rec Timer und den Sleep Timer gleichzeitig benutzen, hat der Sleep Timer den Vorrang.
- Führen Sie keine Bedienungsvorgänge in der Zeit zwischen dem Einschalten der Anlage und dem Starten der Aufnahme (etwa 15 Sekunden vor der eingestellten Zeit) aus.
- Falls die Anlage etwa 15 Sekunden vor der vorprogrammierten Zeit bereits eingeschaltet ist, wird der Rec Timer nicht aktiviert.
- Die Lautstärke wird während der Aufnahme auf den Minimalwert reduziert.
- Der Rec Timer-Einstellung wird nach der Aktivierung von Rec Timer automatisch aufgehoben.

Sonstige Bedienungsvorgänge

Vorgang	Ausführung
Timer aktivieren/ Einstellung überprüfen	1 Drücken Sie CLOCK/ TIMER SELECT. 2 Drücken Sie $\blacktriangleleft\blacktriangleleft$ oder $\blacktriangleright\blacktriangleright$ mehrmals, bis „REC SEL“ erscheint, und drücken Sie dann ENTER.
Ändern der Einstellung	Wiederholen Sie den Vorgang ab Schritt 1.
Abschalten des Timers	1 Drücken Sie CLOCK/ TIMER SELECT. 2 Drücken Sie $\blacktriangleleft\blacktriangleleft$ oder $\blacktriangleright\blacktriangleright$ mehrmals, bis „TIMER OFF“ erscheint, und drücken Sie dann ENTER.

Ausschalten des Displays

— Stromsparmmodus

Die Uhranzeige kann abgeschaltet werden, um den Stromverbrauch im Bereitschaftsmodus auf ein Minimum zu reduzieren (Stromsparmmodus).

Drücken Sie DISPLAY bei ausgeschalteter Anlage mehrmals, bis die Uhranzeige ausgeblendet wird.

So heben Sie den Stromsparmodus auf

Drücken Sie DISPLAY bei ausgeschalteter Anlage. Mit jedem Drücken der Taste ändert sich die Anzeige zyklisch wie folgt:
Uhranzeige* → Keine Anzeige (Stromsparmodus)

* Die Uhrzeit wird nur angezeigt, wenn die Uhr eingestellt worden ist.

Hinweis

Die folgenden Vorgänge können im Stromsparmodus nicht durchgeführt werden.

- Einstellen der Uhr
- Ändern des MW-Abstimmrasters (außer Europa-Modell)
- Ändern der CD-Stromverwaltungsfunktion

Tipps

- STANDBY Anzeige leuchtet selbst im Stromsparmodus auf.
- Der Timer läuft im Stromsparmodus weiter.

Anzeigen der Disc-Information im Display

Sie können die Spieldauer und die Restspieldauer des aktuellen Titels oder der Disc überprüfen.

Wenn eine CD-TEXT-Disc, ATRAC- oder MP3-CD eingelegt ist, können Sie auch die auf der Disc aufgezeichneten Informationen, wie z.B. die Namen, überprüfen.

Überprüfen der Restzeit und der Namen

Drücken Sie DISPLAY während Normal Play.

Mit jedem Drücken der Taste ändert sich die Anzeige zyklisch wie folgt:

Aktuelle Tracknummer und verstrichene Spielzeit → Aktuelle Tracknummer und Restspieldauer oder „- - - -“¹⁾ → Restzeit der Disc²⁾ oder „- - - -“³⁾ → Titelname (nur CD-TEXT-Disc⁴⁾, ATRAC CD und MP3 CD⁵⁾ → Gruppenname³⁾⁵⁾ → Uhrzeitanzeige (für acht Sekunden) → BASS-Pegel (für acht Sekunden) → Höhenpegel (für acht Sekunden)

1) Für MP3-CDs

2) „- - - -“ erscheint im Programmwiedergabemodus.

3) Für ATRAC- und MP3-CDs

4) Wenn die Disc mehr als 20 Tracks enthält, wird ab Track 21 kein CD-TEXT angezeigt.

5) Wenn Sie einen Track mit einem ID3-Tag der Version 1 oder Version 2 abspielen, erscheint die ID3-Tag-Information. Der ID3-Tag zeigt Informationen zu Trackname, Albumname und Interpretename an.

Hinweis

Wenn Sie einen Vor- oder Rückspulvorgang durchführen, wird die verstrichene Spielzeit und die Restzeit des Tracks möglicherweise nicht genau angezeigt.

Überprüfen der Gesamtspieldauer und der Namen

Drücken Sie DISPLAY im Stopmodus.

Mit jedem Drücken der Taste ändert sich die Anzeige zyklisch wie folgt:

■ Modus Normal Play

TOC-Anzeige¹⁾ oder Gesamtzahl der Gruppen auf der Disc²⁾ oder Gesamtzahl der Tracks des aktuellen Albums²⁾ → Discname³⁾ oder Datenträgername²⁾ oder Albumname²⁾ → Uhrzeit (für acht Sekunden) → BASS-Pegel (für acht Sekunden) → Treble-Pegel (für acht Sekunden)

¹⁾ TOC = Table of Contents (Inhaltsverzeichnis); zeigt die Gesamtzahl der Titel auf der Disc und die Gesamtspieldauer der Disc an

²⁾ Für ATRAC- und MP3-CDs (Gruppennamen oder Datenträgernamen werden je nach dem Wiedergabemodus eventuell nicht angezeigt).

³⁾ Für CD-TEXT-Discs (bestimmte Zeichen können nicht angezeigt werden). Je nach Art der Disc werden bestimmte CD-TEXT-Informationen eventuell nicht angezeigt.

■ Modus Programmwiedergabe

Letzte Tracknummer des Programms und Gesamtspielzeit → Gesamtzahl der Tracks des Programms (für acht Sekunden) → Discname¹⁾ oder Datenträgername²⁾ → Uhrzeit (für acht Sekunden) → Bass-Pegel (für acht Sekunden) → Treble-Pegel (für acht Sekunden)

¹⁾ Für CD-TEXT-Discs (bestimmte Zeichen können nicht angezeigt werden). Je nach Art der Disc werden bestimmte CD-TEXT-Informationen eventuell nicht angezeigt.

²⁾ Für ATRAC- und MP3-CDs.

Anzeigen der Tunerdaten auf dem Display

Drücken Sie DISPLAY während der Wiedergabe eines Radioprogramms.

Mit jedem Drücken der Taste ändert sich die Anzeige zyklisch wie folgt:

Sendername¹⁾ → Speichernummer²⁾ und Senderfrequenz → Uhrzeit (für acht Sekunden) → BASS-Pegel (für acht Sekunden) → Höhenpegel (für acht Sekunden)

¹⁾ Nur Europa-Modell

²⁾ Die Speichernummer wird nur angezeigt, wenn ein Sender abgespeichert worden ist (siehe Seite 16).

Anschließen externer Komponenten

Zur Erweiterung Ihrer Stereoanlage können Sie externe Komponenten anschließen. Schlagen Sie in der Bedienungsanleitung der jeweiligen Komponente nach.

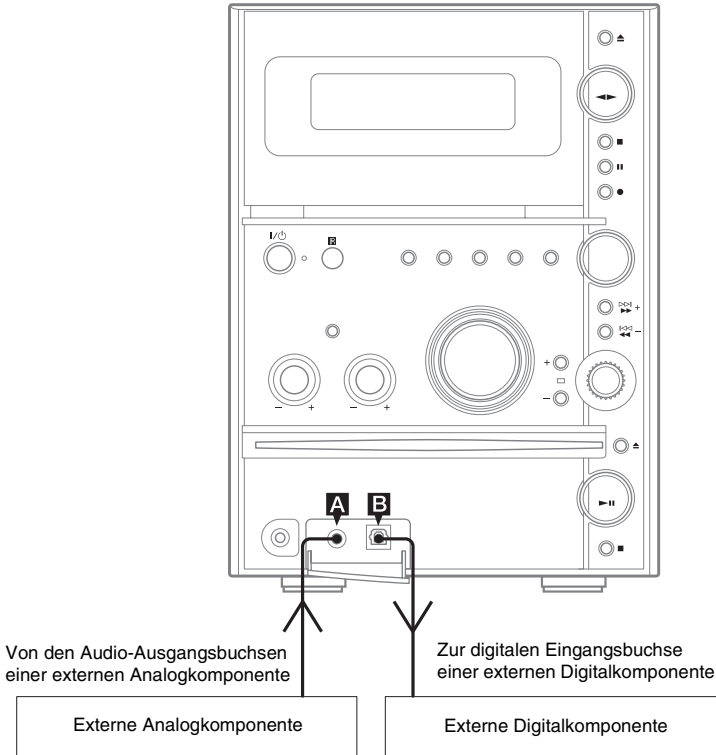

A Buchse ANALOG IN

Verwenden Sie Audiokabel (nicht mitgeliefert), um eine externe Analogkomponente (MiniDisc-Player/Recorder oder z.B. einen tragbaren Audioplayer usw.) an diese Buchse anzuschließen. Sie können dann den Ton der Komponente über diese Anlage aufnehmen oder wiedergeben.

B Buchse CD DIGITAL OUT

Verwenden Sie ein digitales Optokabel (Rechteckstecker, nicht mitgeliefert), um einen Verstärker, einen MiniDisc-Player/Recorder oder ein DAT-Deck mit optischer Digitaleingangsbuche anzuschließen. Der Ton wird dann ausgegeben, wenn die Systemfunktion auf CD eingestellt wird. Falls die Buchse mit einer Kappe abgedeckt ist, entfernen Sie diese vor der Benutzung.

Hinweise

- Während der Wiedergabe von ATRAC3Plus/MP3-Tracks werden keine digitalen Audiosignale von dieser Buchse ausgegeben.
- Der Ton einer kopiergeschützten Disc kann nicht digital auf eine an diese Anlage angeschlossene digitale Komponente überspielt werden. Je nach der angeschlossenen Komponente ist u.U. auch keine Wiedergabe möglich.
- Bevor Sie das Audiokabel (nicht mitgeliefert) anschließen oder abtrennen, drücken Sie VOLUME – mehrmals (bzw. drehen Sie den Regler VOLUME am Gerät entgegen dem Uhrzeigersinn), um die Lautstärke zu verringern.

Wiedergabe des Tons einer angeschlossenen Komponente

- 1 Schließen Sie das Audiokabel (nicht mitgeliefert) an.**
Siehe „Anschließen externer Komponenten“ auf Seite 29.
- 2 Drücken Sie FUNCTION mehrmals, bis „MD“ erscheint.**
- 3 Starten Sie die Wiedergabe der angeschlossenen Komponente.**

Tonaufnahme von einer angeschlossenen Komponente

- 1 Schließen Sie das Audiokabel (nicht mitgeliefert) an.**
Siehe „Anschließen externer Komponenten“ auf Seite 29.
- 2 Starten Sie die manuelle Aufnahme.**
Siehe „Manuelle Bandaufnahme“ auf Seite 22.

Aufnahme auf eine angeschlossene Komponente

- 1 Schließen Sie das digitale Optokabel (nicht mitgeliefert) an.**
- 2 Starten Sie die Aufnahme mit der angeschlossenen digitalen Komponente (MiniDisc-Player/Recorder usw.).**
Schlagen Sie in der Bedienungsanleitung der jeweiligen Komponente nach.

Hinweis

Digitalaufnahmen sind nur von Discs möglich. Aufnahmen von kopiergeschützten Discs und ATRAC3Plus/MP3-Tracks sind jedoch nicht möglich.

Fehlerbehebung

Störungen und Abhilfemaßnahmen

Sollten Sie ein Problem mit Ihrer Anlage haben, gehen Sie wie folgt vor:

- 1 Vergewissern Sie sich, dass das Netzkabel und die Lautsprecherkabel korrekt und sicher angeschlossen sind.
- 2 Suchen Sie Ihr Problem in der folgenden Checkliste, und ergreifen Sie die angegebene Abhilfemaßnahme.

Falls das Problem trotz Ausführung aller oben genannten Schritte bestehen bleibt, wenden Sie sich an den nächsten Sony-Händler.

Wenn die Anzeige STANDBY blinkt

Ziehen Sie sofort das Netzkabel ab, und überprüfen Sie die folgenden Punkte.

- Ist der Spannungswähler Ihrer Anlage (falls vorhanden) auf die korrekte Spannung eingestellt?
Überprüfen Sie die in Ihrem Gebiet verwendete Netzspannung, und stellen Sie dann den Spannungswahlschalter korrekt ein.
- Sind die Lautsprecherkabel + und – kurzgeschlossen?
- Verwenden Sie die mitgelieferten Lautsprecher?
- Werden die Ventilationsöffnungen in der Rückseite der Anlage durch irgendetwas blockiert?

Überprüfen Sie alle obigen Punkte, und beheben Sie vorgefundene Störungen.

Nachdem die Anzeige STANDBY zu blinken aufhört, schließen Sie das Netzkabel wieder an, und schalten Sie die Anlage wieder ein. Falls die Anzeige noch immer blinkt oder die Störungsursache trotz Überprüfung aller obigen Punkte nicht feststellbar ist, konsultieren Sie Ihren nächsten Sony-Händler.

Allgemeines

„-:--“ erscheint im Display.

- Ein Stromausfall ist aufgetreten. Nehmen Sie die Uhreinstellung (siehe Seite 11) und die Timereinstellungen (siehe Seiten 24 und 25) erneut vor.

Die Uhreinstellung/Sender-Vorabstimmung/Timer-Einstellung ist gelöscht worden.

- Führen Sie die folgenden Schritte erneut aus:
 - „Einstellen der Uhr“ (siehe Seite 11)
 - „Vorprogrammieren von Radiosendern“ (siehe Seite 16)
 - „Wecken mit Musik“ (siehe Seite 24)
 - „Timeraufnahme von Radioprogrammen“ (siehe Seite 25)

Kein Ton.

- Drücken Sie VOLUME +, oder drehen Sie den Regler VOLUME am Gerät im Uhrzeigersinn.
- Stellen Sie sicher, dass kein Kopfhörer angeschlossen ist.
- Überprüfen Sie die Lautsprecheranschlüsse (siehe Seite 9).
- Während der Rec Timer-Aufnahme erfolgt keine Tonwiedergabe.

Ton kommt nur von einem Kanal, oder unausgewogene Stereobalance.

- Stellen Sie die Lautsprecher möglichst symmetrisch auf.
- Schließen Sie die mitgelieferten Lautsprecher an.

Starkes Brummen oder Rauschen.

- Stellen Sie die Anlage weiter entfernt von der Störquelle auf.
- Die Anlage an eine andere Netzsteckdose anschließen.
- Bringen Sie einen Störschutzfilter (im Fachhandel erhältlich) am Netzkabel an.

Der Timer kann nicht eingestellt werden.

- Stellen Sie die Uhr erneut ein (siehe Seite 11).

Der Timer funktioniert nicht.

- Überprüfen Sie die Timereinstellung, und stellen Sie die korrekte Uhrzeit ein (siehe Seiten 24 und 25).
- Heben Sie die Sleep Timer-Funktion auf (siehe Seite 24).
- Vergewissern Sie sich, dass die Uhr korrekt eingestellt ist (siehe Seite 11).

Es kommt zu Farbstörungen auf einem TV-Bildschirm.

- Schalten Sie das Fernsehgerät aus und nach 15 bis 30 Minuten wieder ein. Falls die Farbstörungen bestehen bleiben, vergrößern Sie den Abstand zwischen Lautsprechern und Fernsehgerät.

Die Fernbedienung funktioniert nicht.

- Beseitigen Sie das Hindernis.
- Verkürzen Sie die Entfernung zur Anlage.
- Richten Sie die Fernbedienung auf den Sensor der Anlage.
- Wechseln Sie die Batterien (R6/Größe AA) aus.
- Stellen Sie die Anlage weiter entfernt von Leuchtstofflampen auf.

Die Anlage lässt sich nicht durch Drücken von I/⏻ einschalten.

- Vergewissern Sie sich, dass das Netzkabel an eine Netzsteckdose angeschlossen ist.

CD-Player

„LOCKED“ erscheint.

- Wenden Sie sich an Ihren Sony-Händler oder die nächste autorisierte Sony-Kundendienststelle.

Die Disc wird nicht ausgeworfen.

- Die Disc kann nicht während der CD-Synchronaufnahme ausgeworfen werden. Drücken Sie CD ■ am Gerät, um die CD-Synchronaufnahme aufzuheben, und drücken Sie dann CD ▲ am Gerät, um die Disc auszuwerfen.
- Wenden Sie sich an Ihren nächsten Sony-Händler.

Es erfolgt keine Wiedergabe.

- Prüfen Sie, ob eine Disc eingelegt ist.
- Wischen Sie die Disc sauber (siehe Seite 36).
- Wechseln Sie die Disc aus.
- Legen Sie eine Disc ein, die von dieser Anlage wiedergegeben werden kann (siehe Seite 6).
- Legen Sie die Disc korrekt ein.
- Legen Sie die Disc mit vorne liegender Etikettenseite ein.
- Nehmen Sie die Disc heraus, wischen Sie sie trocken, und lassen Sie dann die Anlage einige Stunden lang eingeschaltet, bis die Feuchtigkeit verdunstet ist.
- Drücken Sie ► (bzw. CD ►|| am Gerät), um die Wiedergabe zu starten.

Der Disczugriff dauert ungewöhnlich lange.

- Wählen Sie „CD POWER“ und „ON“ mit der CD-Stromverwaltungsfunktion (siehe Seite 18).

Tonaussetzer.

- Wischen Sie die Disc sauber (siehe Seite 36).
- Wechseln Sie die Disc aus.
- Stellen Sie die Anlage an einem vibrationsfreien Platz (z.B. auf einem stabilen Ständer) auf.
- Stellen Sie die Lautsprecher weiter entfernt von der Anlage auf oder montieren Sie sie auf separate Ständer. Wird ein Titel mit starken Bässen bei hoher Lautstärke wiedergegeben, können die Lautsprechervibrationen Tonaussetzer verursachen.

Die Wiedergabe beginnt nicht am ersten Titel.

- Drücken Sie PLAY MODE mehrmals, bis „PGM“ und „SHUF“ ausgeblendet werden, um auf Normal Play zurückzuschalten.

Die Tracks einer ATRAC- oder MP3-CD werden nicht wiedergegeben.

- Die Aufnahme wurde nicht gemäß dem Standard ISO9660 Level 1 oder Level 2 bzw. Joliet im Erweiterungsformat durchgeführt.
- Die MP3-Datei weist nicht die Erweiterung „MP3“ auf.
- Die Daten sind nicht im ATRAC3Plus/MP3-Format gespeichert.
- Discs, die MP3-Dateien eines anderen Formats als MPEG 1, 2, 2.5 Audio Layer-3 enthalten, können nicht abgespielt werden.

Der Wiedergabestart einer ATRAC- oder MP3-CD dauert länger als bei anderen Discs.

- Nachdem die Anlage alle Tracks auf der Disc gelesen hat, kann der Wiedergabebeginn länger als gewöhnlich dauern, wenn:
 - die Zahl der Gruppen oder Tracks auf der Disc sehr groß ist.
 - die Organisationsstruktur der Alben und Tracks sehr kompliziert ist.

Gruppenname, Trackname, ID3-Tag-Daten und CD-TEXT-Zeichen werden nicht korrekt angezeigt.

- Verwenden Sie eine Disc, die den Standards ISO9660 Level 1, Level 2 oder Joliet im Erweiterungsformat entspricht.
- Der ID3-Tag der Disc ist nicht Version 1 oder Version 2.
- Die Zeichen, die von dieser Anlage angezeigt werden können, sind wie folgt:
 - Großbuchstaben (A bis Z)
 - Ziffern (0 bis 9)
 - Sonderzeichen ('< > * + , - / @ [\] _)Andere Zeichen werden möglicherweise nicht korrekt angezeigt.

Tuner

Starkes Brummen oder Rauschen/Kein Senderempfang.

- Stellen Sie den korrekten Wellenbereich und die gewünschte Frequenz ein (siehe Seite 16).
- Schließen Sie die Antenne vorschriftsmäßig an (siehe Seite 9).
- Stellen Sie die Antenne so auf und richten Sie sie so aus, dass guter Empfang erzielt wird. Wenn kein guter Empfang erzielt wird, ist der Anschluss einer im Fachhandel erhältlichen Außenantenne zu empfehlen.
- Die mitgelieferte UKW-Wurfantenne empfängt Signale über ihre gesamte Länge, weshalb sie vollkommen ausgespannt werden sollte.
- Stellen Sie die Antennen so weit entfernt wie möglich von den Lautsprecherkabeln auf.
- Wenden Sie sich an Ihren nächsten Sony-Händler, falls sich die mitgelieferte MW-Antenne von ihrem Plastikständer gelöst hat.
- Schalten Sie in der Nähe befindliche Elektrogeräte versuchsweise aus.
- Wählen Sie „CD POWER“ und „OFF“ mit der CD-Stromverwaltungsfunktion (siehe Seite 18).

Ein UKW-Stereoprogramm wird nicht in Stereo empfangen.

- Drücken Sie FM MODE, bis „STEREO“ im Display erscheint.

Kassettendeck

Aufnahme oder Wiedergabe nicht möglich/Tonpegelabnahme.

- Die Tonköpfe sind verschmutzt. Reinigen Sie die Köpfe (siehe Seite 37).
- Die Aufnahme-/Wiedergabeköpfe sind magnetisiert. Entmagnetisieren Sie die Köpfe (siehe Seite 37).

Unzureichende Löschwirkung.

- Die Aufnahme-/Wiedergabeköpfe sind magnetisiert. Entmagnetisieren Sie die Köpfe (siehe Seite 37).

Starke Gleichlaufschwankungen oder Tonaussetzer.

- Die Capstanwellen des Kassettendecks sind verschmutzt. Reinigen Sie die Köpfe (siehe Seite 37).

Starkes Rauschen oder gelöschte Höhen.

- Die Aufnahme-/Wiedergabeköpfe sind magnetisiert. Entmagnetisieren Sie die Köpfe (siehe Seite 37).

Aufnahme nicht möglich.

- Es ist keine Kassette eingelegt. Legen Sie eine Kassette ein.
- Die Löschschutzlasche der Kassette ist herausgebrochen worden. Überkleben Sie die Öffnung der herausgebrochenen Löschschutzlasche mit Klebeband (siehe Seite 37).
- Das Band ist ganz am Ende angelangt.

Externe Komponenten

Kein Ton.

- Lesen Sie den Punkt „Kein Ton.“ (siehe Seite 31) unter „Allgemeines“ durch, und überprüfen Sie den Zustand der Anlage.
- Schließen Sie die Komponente vorschriftsmäßig an (siehe Seite 29) und überprüfen Sie:
 - ob die Kabel richtig angeschlossen sind.
 - ob die Kabelstecker bis zum Anschlag eingeführt sind.
- Die angeschlossene Komponente einschalten.
- Starten Sie die Wiedergabe gemäß den Angaben in der Bedienungsanleitung der angeschlossenen Komponente.
- Drücken Sie FUNCTION mehrmals zur Wahl von „MD“ (siehe Seite 30).

Tonverzerrungen.

- Die Lautstärke der angeschlossenen Komponente verringern.

Falls die Anlage auch nach Durchführung der obigen Maßnahmen noch immer nicht einwandfrei funktioniert, nehmen Sie eine Rückstellung der Anlage nach dem folgenden Verfahren vor:

Benutzen Sie die Tasten am Gerät für die Bedienung.

- 1** Das Netzkabel abziehen.
- 2** Das Netzkabel wieder anschließen.
- 3** Drücken Sie I/⏻, um die Anlage einzuschalten.
- 4** Drücken Sie TAPE ■, I/⏻ und DISPLAY.

Dadurch wird die Anlage auf die Werksvorgaben zurückgestellt. Sie müssen die Einstellungen für Festsender, Uhr und Timer erneut durchführen.

Meldungen

Eine der folgenden Meldungen erscheint oder blinkt während des Betriebs u. U. im Display.

CD

NO DISC

Es befindet sich keine Disc im Player.

NO STEP

Alle programmierten Tracks sind gelöscht worden.

OVER

Das Ende der Disc wurde erreicht, als Sie ►► während der Wiedergabe oder Pause gedrückt haben.

PUSH STOP

Sie haben PLAY MODE während der Wiedergabe gedrückt.

STEP FULL

Sie haben versucht, 25 oder mehr Titel (Schritte) zu programmieren.

Tuner

COMPLETE

Die Voreinstellung wurde normal beendet.

TAPE

NO TAB

Die Kassette kann nicht bespielt werden, weil ihre Löschschutzlasche herausgebrochen wurde.

NO TAPE

Es befindet sich keine Kassette im Kassettendeck.

Timer

PUSH SELECT

Sie haben versucht, die Uhr oder den Timer während des Timerbetriebs einzustellen.

SET CLOCK

Sie haben versucht, den Timer zu wählen, ohne dass die Uhr eingestellt ist.

SET TIMER

Sie haben versucht, die Timer-Funktion zu wählen, ohne dass Play Timer oder Rec Timer eingestellt worden sind.

TIME NG

Sie haben die gleichen Start- und Stoppzeiten für Play Timer und Rec Timer eingestellt.

Zusätzliche Informationen

Vorsichtsmaßnahmen

Zur Betriebsspannung

Bevor Sie diese Anlage in Betrieb nehmen, stellen Sie sicher, dass die Betriebsspannung Ihrer Anlage mit der örtlichen Netzspannung übereinstimmt.

Zur Sicherheit

- Das Gerät ist auch im ausgeschalteten Zustand nicht vollständig vom Stromnetz getrennt, solange der Netzstecker noch an der Netzsteckdose angeschlossen ist.
- Trennen Sie die Anlage von der Netzsteckdose, wenn sie längere Zeit nicht benutzt wird. Ziehen Sie zum Trennen des Netzkabels stets am Stecker. Niemals am Kabel selbst ziehen.
- Sollte ein fester Gegenstand oder Flüssigkeit in das Gehäuse gelangen, trennen Sie die Anlage vom Stromnetz und lassen Sie sie von qualifiziertem Fachpersonal überprüfen, bevor Sie sie weiterverwenden.
- Das Netzkabel darf nur von einer qualifizierten Kundendienststelle ausgetauscht werden.

Zur Aufstellung

- Stellen Sie die Anlage nicht auf eine schiefe Unterlage.
- Stellen Sie die Anlage nicht an Orten auf, wo sie den folgenden Einflüssen ausgesetzt ist:
 - Extrem hohe oder niedrige Temperaturen
 - Staub oder Schmutz
 - Hohe Feuchtigkeit
 - Vibrationen
 - Direktes Sonnenlicht.
- Lassen Sie Vorsicht walten, wenn Sie das Gerät auf Oberflächen stellen, die speziell behandelt wurden (mit Wachs, Öl, Politur usw.), da es sonst zu einer Verschmutzung oder Verfärbung der Oberfläche kommen kann.

Hinweis zum Wärmestau

- Die Anlage erwärmt sich während des Betriebs, was jedoch kein Anzeichen für eine Funktionsstörung ist.
- Stellen Sie die Anlage an einem gut belüfteten Ort auf, um einen internen Wärmestau zu verhüten.
- Wenn Sie die Anlage andauernd bei hoher Lautstärke benutzen, steigt die Gehäusetemperatur an der Oberseite, den Seitenwänden und der Unterseite beträchtlich an. Um Verbrennungen vorzubeugen, vermeiden Sie eine Berührung des Gehäuses.
- Um eine Funktionsstörung zu verhüten, dürfen die Ventilationsöffnungen nicht abgedeckt werden.

Hinweise zu den Lautsprechern

Diese Lautsprecheranlage ist nicht magnetisch abgeschirmt und kann Bildstörungen bei TV-Geräten verursachen. Schalten Sie in diesem Fall das TV-Gerät aus und nach 15 bis 30 Minuten wieder ein.

Falls keine Besserung festzustellen ist, stellen Sie die Lautsprecher in größerem Abstand vom TV-Gerät auf.

Zum Betrieb

- Wird die Anlage direkt von einem kalten zu einem warmen Ort gebracht oder in einem sehr feuchten Raum betrieben, kann sich Kondenswasser auf der Linse des CD-Players niederschlagen. In diesem Fall funktioniert die Anlage nicht einwandfrei. Nehmen Sie die Disc heraus, und lassen Sie die Anlage etwa eine Stunde lang eingeschaltet, bis die Feuchtigkeit verdunstet ist.
- Nehmen Sie vor einem Transport der Anlage eine eventuell eingelegte Disc heraus.

Sollten sich noch irgendwelche Fragen oder Probleme bezüglich dieser Anlage ergeben, wenden Sie sich bitte an Ihren nächsten Sony-Händler.

Hinweise zu Discs

- Reinigen Sie die Disc vor der Wiedergabe mit einem Reinigungstuch. Wischen Sie die Disc von innen nach außen ab.
- Verwenden Sie keine Lösungsmittel, wie Benzin, Verdüner, handelsübliche Reinigungsmittel oder für Vinyl-LPs vorgesehene Antistatiksprays.
- Setzen Sie Discs keinem direkten Sonnenlicht oder Wärmequellen (z.B. Warmluftauslässen) aus, und lassen Sie sie auch nicht in einem in der prallen Sonne geparkten Auto liegen.
- Verwenden Sie keine mit einem Schutzring eingerahmten Discs. Diese können eine Funktionsstörung der Anlage verursachen.

- Wenn Sie Discs verwenden, die Klebstoff oder andere klebrige Substanzen auf der Etikettenseite aufweisen, oder deren Etikett mit einer Spezialtinte bedruckt wurde, besteht die Gefahr, dass die Disc oder das Etikett an Innenteilen dieses Gerätes haften bleiben. Wenn dies eintritt, wird die Disc möglicherweise nicht ausgeworfen, was zu einer Funktionsstörung dieses Gerätes führen kann. Vergewissern Sie sich daher vor dem Gebrauch unbedingt, dass die Etikettenseite der Disc nicht klebrig ist.

Die folgenden Discstypen sollten nicht benutzt werden:

- Leihdiscs oder gebrauchte Discs mit Aufklebern, deren Klebstoff ausgelaufen ist. Discs mit Aufklebern, deren Ränder klebrig sind.
- Discs, deren Aufkleber mit einer Spezialtinte bedruckt sind, die sich klebrig anfühlt.
- Discs mit ungewöhnlichen Formen (z.B. herzförmige, quadratische oder sternförmige Discs) können nicht mit diesem Gerät abgespielt werden. Durch Abspielen solcher Discs kann das Gerät beschädigt werden. Unterlassen Sie daher die Verwendung solcher Discs.

Reinigung des Gehäuses

Reinigen Sie Gehäuse, Fronttafel und Bedienungselemente mit einem weichen Tuch, das Sie leicht mit mildem Haushaltsreiniger angefeuchtet haben. Verwenden Sie keine Scheuermittel, Scheuermittelpulver oder Lösungsmittel wie Verdüner, Benzin oder Alkohol.

So schützen Sie eine Kassette permanent

Um eine bespielte Kassette vor versehentlichem Löschen zu schützen, brechen Sie die Löscheschutzlasche für die Seite A oder B heraus, wie in der Abbildung gezeigt.

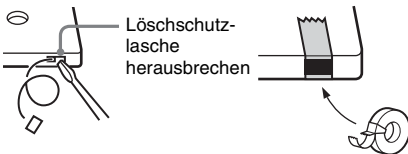

Wenn Sie die Kassette später wieder zum Aufnehmen benutzen wollen, überkleben Sie die Öffnung mit Klebeband.

Vor dem Einlegen einer Kassette

Straffen Sie das Band. Lockeres Band kann im Transportmechanismus hängen bleiben und beschädigt werden.

Bei Verwendung von langen Bändern (über 90 Minuten Laufzeit)

Derartige Bänder sind sehr dehnungsanfällig. Vermeiden Sie daher häufiges Wechseln der Bedienungszyklen, wie z.B. Wiedergabe, Stopp und Vor- oder Rückspulen. Das Band kann sich sonst im Transportmechanismus des Kassettendecks verheddern.

Reinigen der Tonköpfe

Reinigen Sie die Tonköpfe etwa alle 10 Betriebsstunden einmal.

Reinigen Sie die Tonköpfe auch unbedingt vor wichtigen Aufnahmen oder nach Wiedergabe alter Bänder.

Verwenden Sie eine gesondert erhältliche Trocken- oder Nassreinigungskassette. Einzelheiten entnehmen Sie bitte der Gebrauchsanweisung der Reinigungskassette.

Entmagnetisieren der Tonköpfe

Die Tonköpfe und die mit dem Band in Berührung kommenden Metallteile sollten etwa alle 20 bis 30 Betriebsstunden mit einer im Fachhandel erhältlichen Entmagnetisierungskassette entmagnetisiert werden. Einzelheiten entnehmen Sie bitte der Gebrauchsanweisung der Entmagnetisierungskassette.

Technische Daten

Hauptgerät

Verstärker-Teil

Europa-Modell:

DIN-Ausgangsleistung (Nennleistung):	60 + 60 W (4 Ohm bei 1 kHz, DIN)
Sinus-Dauerntonleistung (Referenz):	75 + 75 W (4 Ohm bei 1 kHz, 10% Gesamtklirrfaktor)

Übrige Modelle:

Die folgenden Werte wurden bei 220 – 240 V Wechselstrom, 50/60 Hz, gemessen	
DIN-Ausgangsleistung (Nennleistung)	60 + 60 W (4 Ohm bei 1 kHz, DIN)
Sinus-Dauerntonleistung (Bezugswert)	75 + 75 W (4 Ohm bei 1 kHz, 10% Gesamtklirrfaktor)

Eingänge

ANALOG IN (Stereo-Minibuchse):	Empfindlichkeit 250 mV, Impedanz 47 kOhm
--------------------------------	---

Ausgänge

CD DIGITAL OUT:	Optische Wellenlänge: 660 nm
PHONES (Stereo-Minibuchse):	akzeptiert Kopfhörer mit einer Impedanz von mindestens 8 Ohm für Lautsprecher mit einer Impedanz von 4 Ohm
SPEAKER:	

CD-Player-Teil

System	Digitales CD- Audiosystem
Laserdioden-Eigenschaften	Emissionsdauer: kontinuierlich Laser-Ausgangsleistung: weniger als 44,6 μ W (Diese Ausgangsleistung wurde in 200 mm Abstand von der Linsenoberfläche des optischen Abtastblocks mit 7 mm Blende gemessen.)
Frequenzgang	2 Hz – 20 kHz ($\pm 0,5$ dB)
Wellenlänge	770 – 810 nm

Kassettendeck-Teil

Aufnahmesystem	4-Spur-2-Kanal-Stereo
Frequenzgang	50 – 13.000 Hz (± 3 dB), mit Sony TYPE I- Kassetten
Gleichlaufschwankungen	$\pm 0,15$ % W. Peak (IEC) 0,1 % W. RMS (NAB) $\pm 0,2$ % W. Peak (DIN)

Tuner-Teil

UKW-Stereo, UKW/MW-Superhet-Tuner	
UKW (FM)-Tuner-Teil	
Empfangsbereich	87,5 – 108,0 MHz (50-kHz-Raster)
Antenne	UKW-Wurfantenne
Antennenklemmen	75 Ohm unsymmetrisch
Zwischenfrequenz	10,7 MHz
MW (AM)-Tuner-Teil	
Empfangsbereich	531 – 1.602 kHz (bei Einstellung des Abstimmrasters auf 9 kHz)
Europa-Modell:	531 – 1.602 kHz (bei Einstellung des Abstimmrasters auf 9 kHz)
Übrige Modelle:	530 – 1.710 kHz (bei Einstellung des Abstimmrasters auf 10 kHz)
Antenne	MW-Rahmenantenne
Antennenklemmen	Klemme für Außenantenne
Zwischenfrequenz	450 kHz

Lautsprecher

Lautsprechersystem	2-Weg- Bassreflexlautsprecher
Bestückung	
Tiefötöner:	13 cm Durchm., Konuslautsprecher
Hochtöner:	2,5 cm Durchm., Weichkalottentyp
Nennimpedanz	4 Ohm
Abmessungen (B/H/T)	ca. 160 × 240 × 265 mm
Gewicht	ca. 3,2 kg Netto pro Lautsprecher

Allgemeines

Stromversorgung	
Europa-Modell:	230 V Wechselstrom, 50/60 Hz
Übrige Modelle:	220 – 240 V Wechselstrom, 50/60 Hz
Leistungsaufnahme	
Europa-Modell:	60 W 0,3 W (im Stromsparmodus)
Übrige Modelle:	60 W
Abmessungen (B/H/T) (ohne Lautsprecher):	ca. 175 × 240 × 295 mm
Gewicht (ohne Lautsprecher)	
Verstärker-/Tuner-/Kassettendeck-/CD-Player-Teil:	ca. 3,8 kg
Mitgeliefertes Zubehör	Fernbedienung (1) R6-Batterien (Größe AA) (2) MW-Rahmenantenne (1) UKW-Wurfantenne (1) Lautsprecherfüße (8) CD-ROM (SonicStage) (1) SonicStage-Installations- und Bedienungshandbuch (1)

US-amerikanische Patente und Patente anderer Länder lizenziert von Dolby Laboratories.

Änderungen, die dem technischen Fortschritt dienen, bleiben vorbehalten.



- Stromverbrauch im Standby: 0,3 Watt
- In den Leiterplatten / der Leiterplatte werden keine halogenierten Flammschutzmittel verwendet.
- Bleifreies Lötmetall wird zum Löten bestimmter Teile verwendet.
- Im Gehäuse werden keine halogenierten Flammschutzmittel verwendet.

Liste der Tastenpositionen und Bezugsseiten

Benutzung dieser Seite

Benutzen Sie diese Seite, um die Lage der im Text erwähnten Tasten und anderer Teile der Anlage zu finden.

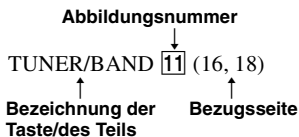

Hauptgerät

ALPHABETISCHE REIHENFOLGE

A - E

- ANALOG IN Buchse **22** (29)
- BASS Regler **26** (23)
- Buchse PHONES **21**
- CANCEL **20** (14)
- CD DIGITAL OUT Buchsen **23** (29)
- CD SYNCHRO **10** (21)
- DIRECTION **28** (20, 21, 22, 26)
- Disc-Schlitz **24** (12)
- DISPLAY **29** (19, 27, 28, 34)
- Display **3**
- DSGX **27** (23)

F - Z

- Fernbedienungssensor **2**
- FM MODE **9** (19)
- FUNCTION **12** (12, 15, 16, 18, 20, 21, 22, 25, 30)
- Jograd **14** (14, 15)
- PLAY MODE **28** (13, 15, 21)
- PUSH ENTER **15** (14, 15)
- REPEAT **9** (14)
- Regler TREBLE **25** (23)
- Regler VOLUME **19** (30)
- TUNER/BAND **11** (16, 18)
- TUNING MODE **28** (16, 18)
- TUNING +/- **13** (16, 18)

TASTENBESCHREIBUNGEN

- I/⏻ (Ein/Aus) **1** (10, 17, 34)
- TAPE ▲ (Auswerfen) **4** (20)
- TAPE ◀▶ (Wiedergabe) **5** (20, 21, 26)
- TAPE ■ (Stopp) **6** (20, 21, 26, 34)
- TAPE || (Pause) **7** (20, 21)
- TAPE ● REC (Aufnehmen) **8** (22)
- ⏮◀▶▶⏭ (Rückspulen/ Vorspulen, Sprung rückwärts/ vorwärts) **13** (13, 20, 23, 25)
- 📁 +/- (Gruppe auswählen) **16** (13, 21)
- CD ▲ (Auswerfen) **17** (13)
- CD ▶|| (Wiedergabe) **18** (13)
- CD ■ (Stopp) **20** (10, 13, 18, 21)

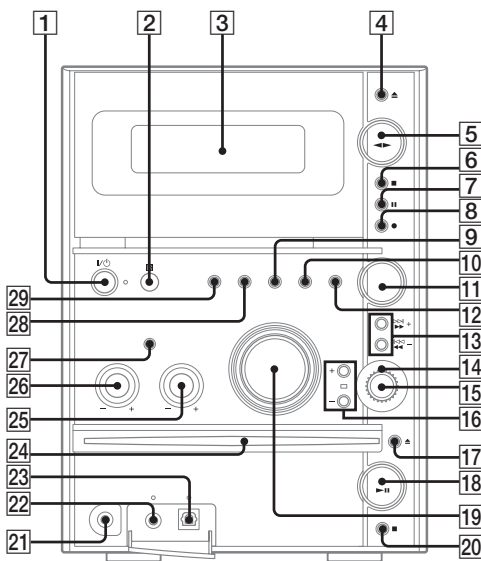

Fernbedienung

ALPHABETISCHE REIHENFOLGE

A - E

- CD **16** (12, 15)
- CLEAR **13** (15)
- CLOCK/TIMER SELECT **2** (25, 26)
- CLOCK/TIMER SET **3** (11, 24, 25)
- DISPLAY **19** (19, 27, 28)
- ENTER **9** (11, 15, 17, 24, 25)
- EQ **12** (23)

F - Z

- FM MODE **4** (19)
- FUNCTION **6** (12, 15, 16, 18, 20, 25, 30)
- PLAY MODE **18** (13, 15)
- REPEAT **4** (14)
- SLEEP **20** (24)
- TAPE **15** (20, 25)
- TUNER BAND **5** (16, 18)
- TUNER MEMORY **17** (17)
- TUNING MODE **18** (16, 18)
- VOLUME +/- **10** (24, 30)

TASTENBESCHREIBUNGEN

- I/⏻ (Ein/Aus) **1** (10, 25)
- ◀◀/▶▶ (Rückspulen/Vorspulen) **7** (13, 20)
- ▶ (Wiedergabe) **8** (13, 20, 26)
- ⏸ (Pause) **8** (13, 20)
- (Stopp) **8** (13, 20)
- 📁 +/- (Gruppe auswählen) **11** (13)
- ◀◀/▶▶ (Sprung rückwärts/vorwärts) **14** (11, 13, 23, 24)
- +/- (Abstimmung) **14** (16)

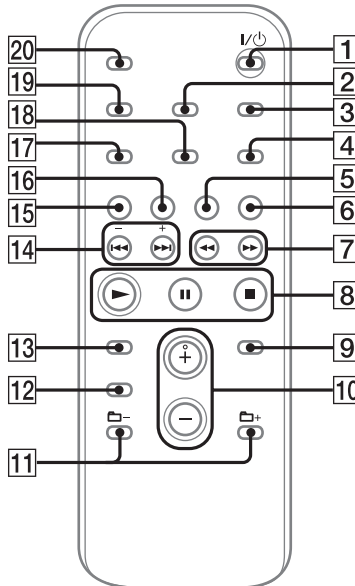

WAARSCHUWING

Stel het toestel niet bloot aan regen of vocht om het risico van brand of een elektrische schok te verlagen.

Om de kans op brand te verkleinen mag u de ventilatieopeningen van het apparaat niet blokkeren met een krant, tafelkleed, gordijn, enz. Plaats ook geen brandende kaarsen op het apparaat.

Om de kans op brand of een elektrische schok te verkleinen, mag u geen voorwerpen met een vloeistof erin, zoals een bloemenvaas, op het apparaat zetten. Sluit het apparaat aan op een gemakkelijk bereikbaar stopcontact. Als u een abnormaliteit in het apparaat waarneemt, trekt u onmiddellijk de stekker uit het stopcontact.

Installeer de stereo-installatie niet in een krappe ruimte, zoals een boekenkast of ingebouwde kast.

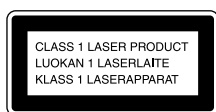

Dit apparaat is geclassificeerd als een KLASSE 1 LASER product. Deze aanduiding bevindt zich aan de achterkant van het apparaat.



Gooi de batterij niet weg maar lever deze in als klein chemisch afval (KCA).



Verwijdering van oude elektrische en elektronische apparaten (Toepasbaar in de Europese Unie en andere Europese landen met gescheiden ophaalsystemen)

Het symbool op het product of op de verpakking wijst erop dat dit product niet als huishoudelijk afval mag worden behandeld. Het moet echter naar een plaats worden gebracht waar elektrische en elektronische apparatuur wordt gerecycled. Als u ervoor zorgt dat dit product op de correcte manier wordt verwijderd, voorkomt u voor mens en milieu negatieve gevolgen die zich zouden kunnen voordoen in geval van verkeerde afvalbehandeling. De recycling van materialen draagt bij tot het vrijwaren van natuurlijke bronnen. Voor meer details in verband met het recyclen van dit product, neemt u contact op met de gemeentelijke instanties, het bedrijf of de dienst belast met de verwijdering van huishoudafval of de winkel waar u het product hebt gekocht.

Dit betreft de accessoires: Afstandsbediening

Informatie voor gebruikers

Over de bijgeleverde software

Afhankelijk van het soort tekst en de tekens, is het mogelijk dat de tekst die in SonicStage wordt afgebeeld, niet goed op het apparaat wordt afgebeeld. Dit komt doordat:

- De aangesloten speler beperkingen kent.
- De speler niet goed werkt.

ATRAC, ATRAC3, ATRAC3plus en hun logo's zijn handelsmerken van Sony Corporation.

SonicStage en SonicStage logo zijn handelsmerken of gedeponeerde handelsmerken van Sony Corporation.

MPEG Layer-3 audio-codeertechnologie en -patenten gebruikt onder licentie van Fraunhofer IIS en Thomson.

Over de gebruiksaanwijzing

- Deze gebruiksaanwijzing legt voornamelijk de bediening uit met behulp van de afstandsbediening, doch dezelfde handelingen kunnen ook uitgevoerd worden met de gelijknamige of soortgelijke toetsen op het apparaat.
- Deze gebruiksaanwijzing beschrijft het gebruik van dit apparaat. Voor informatie over de bijgeleverde software SonicStage, raadpleegt u de bijgeleverde gebruiksaanwijzing van SonicStage, "Installatiegids/Gebruiksaanwijzing".

Inhoudsopgave

Over de gebruiksaanwijzing	2
Creëer uw eigen ATRAC-CD's.....	4
Welke discs kunt u op dit apparaat weergeven?	5
Over ATRAC-CD's en MP3-CD's	7

Vorbereidingen

Aansluiten van het systeem.....	9
Instellen van de klok	11

CD – Afspelen

Een disc plaatsen.....	12
Een disc afspelen.....	12
— NORMAL-afspeelfunctie/ SHUFFLE-afspeelfunctie	
Zoeken naar tracks met de jog-draaiknop	13
Herhaald afspelen.....	14
— REPEAT-afspeelfunctie	
Uw eigen programma samenstellen	14
— PROGRAM-afspeelfunctie	

Tuner

Voorprogrammeren van radiozenders... 16	
Luisteren naar de radio.....	18
— Afstemmen op voorgeprogrammeerde zenders	
— Handmatig afstemmen	
Gebruik van het radio-informatiesysteem (RDS).....	19
(alleen het Europese model)	

Tape – Afspelen

Plaatsing van een tape.....	20
Afspelen van een tape	20

Tape – Opnemen

Uw favoriete CD-muziekstukken opnemen op een tape	21
— CD-TAPE-synchroonopname	
Handmatig opnemen op een tape.....	22
— Handmatig opnemen	

Geluidsregeling

Regeling van het geluid	23
-------------------------------	----

Timer

Inslapen met muziek.....	23
— Slaaptimer	
Ontwaken met muziek	24
— Weergavetimer	
Timeropname van radioprogramma's... 25	
— Opnametimer	

Display

Uitschakelen van het display	27
— Energiebesparingsmodus	
Afbeeldingen van informatie over de disc op het display	27
Afbeeldingen van tuner informatie op het display	28

Los verkrijgbare componenten

Aansluiten van optionele componenten	29
Luisteren naar het geluid van een aangesloten component	30
Opnemen van audio vanaf een aangesloten component	30
Opnemen op een aangesloten component	30

Verhelpen van storingen

Problemen en oplossingen	31
Meldingen.....	35

Aanvullende informatie

Voorzorgsmaatregelen	36
Technische gegevens	38
Overzicht van de plaats van de toetsen en hun referentiebladzijden.....	40

Creëer uw eigen ATRAC-CD's

Naast de gebruikelijke audio-CD's kunt u ook een originele CD, "ATRAC-CD" genaamd, weergeven, die u kunt maken met de bijgeleverde SonicStage-software. Met behulp van SonicStage kunt u ongeveer 30 audio-CD's* opnemen op één CD-R of CD-RW. Hieronder volgt een beknopt overzicht van de manier waarop u naar muziek kunt luisteren op uw ATRAC-CD.

Installeer SonicStage op uw computer.

SonicStage is software waarmee originele CD's kunnen worden gemaakt van muziek die vanaf audio-CD's naar een computer is gedownload. U kunt SonicStage installeren vanaf de bijgeleverde CD-ROM.



Maak een ATRAC-CD.

Nadat u uw favoriete songs hebt gekozen uit uw muziekverzameling opgeslagen op uw computer, neemt u deze op een CD-R of CD-RW op met behulp van SonicStage.

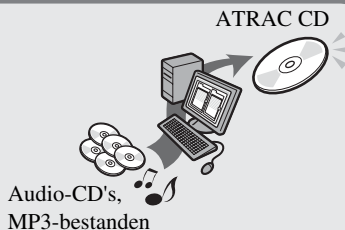

Luister naar de CD op dit apparaat.

U kunt naar vele songs luisteren op uw originele CD.



Raadpleeg de bijgeleverde "Installatiegids/Gebruiksaanwijzing" voor informatie over het installeren van SonicStage en het maken van ATRAC-CD's.

* Als wordt aangenomen dat de totale weergavetijd van één CD (album) 60 minuten is en u op een CD-R of CD-RW van 700 MB opneemt met 48 kbps in het ATRAC3plus-formaat.

Welke discs kunt u op dit apparaat weergeven?



Audio-CD's

CD's van CD-DA-formaat

CD-DA (Compact Disc Digital Audio) is een opnameformaat dat gebruikt wordt voor audio-CD's.



ATRAC CD's:

CD-R/CD-RW waarop audiodata zijn opgenomen die gecompriemd zijn volgens het ATRAC3plus-formaat met behulp van SonicStage*

ATRAC3plus (Adaptive Transform Acoustic Coding3plus) is een audiocompressietechnologie dat voldoet aan de eisen van hoge geluidskwaliteit en hoge compressiepercentages. ATRAC3plus kan audiobestanden tot ongeveer 1/20 van hun oorspronkelijke grootte comprimeren met 64 kbps.

De overdrachtsnelheden en bemonsteringsfrequenties van dit apparaat zijn:

	Overdrachtsnelheid	Bemonsteringsfrequentie
ATRAC3	66/105/132 kbps	44,1 kHz
ATRAC3plus	8 – 352 kbps	44,1 kHz

Maximaal 62 tekens kunnen worden afgebeeld op dit apparaat.



MP3-CD's:

CD-R/CD-RW waarop audiodata zijn opgenomen die gecompriemd zijn volgens het MP3-formaat met behulp van andere software dan SonicStage*

De overdrachtsnelheden en bemonsteringsfrequenties van dit apparaat zijn: Bestanden met een variabele overdrachtsnelheid (VBR) kunnen ook worden weergegeven.

	Overdrachtsnelheid	Bemonsteringsfrequentie
MPEG-1 Layer3	32 – 320 kbps	32/44,1/48 kHz
MPEG-2 Layer3	8 – 160 kbps	16/22,05/23 kHz
MPEG-2.5 Layer3	8 – 160 kbps	8/11,025/12 kHz





Dit apparaat is compatibel met versie 1.0, 1.1, 2.2, 2.3 en 2.4 van het ID3-tag-formaat. ID3-tag is een formaat voor het toevoegen van bepaalde informatie (tracktitel, albumtitel, artiestennaam, enz.) aan MP3-bestanden. Maximaal 124 tekens aan ID3-tag-informatie kunnen worden afgebeeld op dit apparaat.

ATRAC-CD's waarop audiodata zijn opgenomen die gecompriemd zijn in het MP3-formaat met behulp van andere software dan SonicStage, kunnen ook worden weergegeven.

Met SonicStage kunt u geen CD maken waarop meerdere formaten aan audiodata zijn opgenomen.

* Alleen discs die voldoen aan ISO9660 Level 1/2 en het Joliet-uitbreidingsformaat kunnen worden weergegeven.

Lijst van geschikte discs

Type disc	Disclogo
Audio-CD's	
CD-R/CD-RW (audiodata, ATAC3plus- bestanden, MP3-bestanden)	   

Discs die niet op dit systeem afgespeeld kunnen worden

- CD-ROM's
- CD-R's/CD-RW's tenzij deze zijn opgenomen in de volgende formaten:
 - muziek-CD-formaat
 - ATAC3plus-formaat en MP3-formaat overeenkomstig ISO9660¹⁾ Level 1/Level 2, Joliet of multisessies²⁾
- Discs met een andere dan de standaard vorm (bijv. hartvormig, vierkant, stervormig, enz.) kunnen niet worden afgespeeld op dit systeem. Als u dit toch probeert, kan het systeem worden beschadigd. Maak daarom geen gebruik van dergelijke discs.
- Discs waarop papier of stickers zijn geplakt.
- Discs waarop nog plakband, cellofaantape of een sticker aanwezig is.
- Een disc van 8 cm met een adapterring

¹⁾ Formaat ISO9660

De meest algemene internationale norm voor het logische formaat van bestanden en mappen op een CD-ROM. Er zijn verschillende specificatieniveaus. Op Level 1 moeten de bestandsnamen het formaat 8.3 hebben (de naam mag maximaal acht tekens bevatten en de extensie mag maximaal drie tekens bevatten) en in hoofdletters ingevoerd zijn. De mapnamen kunnen uit maximaal acht tekens bestaan. Er zijn maximaal acht geneste mapniveaus mogelijk. Met de Level 2-specificaties is het mogelijk bestanden en mappen namen te geven van maximaal 31 tekens. Iedere map mag maximaal 8 boomstructuren hebben. Bij Joliet in het uitbreidingsformaat (bestands- en mapnamen kunnen uit maximaal 64 tekens bestaan) moet u zeker weten welke schrijfssoftware is gebruikt enzovoort.

²⁾ Multisessie

Dit is een opnametechniek die het mogelijk maakt om met behulp van Track-At-Once (een track tegelijk) bestanden toe te voegen (aan een CD). Het begin van een conventionele CD wordt vastgelegd in het zogenaamde CD-aanstuurgebied, lead-in genaamd, en het einde in de lead-out. Een multisessie-CD is een CD met meerdere (schrijf-) sessies waarbij elk gedeelte, van lead-in naar lead-out, als een afzonderlijke sessie beschouwd wordt. CD-Extra: CD's met deze opname-indeling hebben twee sessies: de eerste sessie bevat audiotracks en de tweede sessie bevat de data. Mixed-mode-CD: Een mixed-mode-CD bevat data op de eerste track, gevolgd door CD-audiodata op de tweede en volgende tracks van een sessie.

Opmerkingen betreffende CD-R en CD-RW

- Bepaalde CD-R's of CD-RW's kunnen niet in dit apparaat worden weergegeven afhankelijk van de opnamekwaliteit of fysieke toestand van de disc, of van de eigenschappen van het opnameapparaat. Ook discs die niet correct zijn afgesloten, kunnen niet worden afgespeeld. Zie voor nadere bijzonderheden ook de gebruiksaanwijzing van de opnameapparatuur.
- Discs, die opgenomen zijn in een CD-R/CD-RW-station, zijn eventueel niet afspeelbaar als gevolg van krassen, vuil, opname omstandigheden of eigenschappen van het CD-R/CD-RW-station.
- Multisessie-CD-R's/CD-RW's waarvan de laatst geschreven sessie niet "gesloten" is kunnen niet worden afgespeeld.
- Met andere bestandsindelingen dan ISO9660 level 1 en 2 bestaat de kans dat namen van mappen en bestanden verkeerd weergegeven worden.
- Bij de volgende discs duurt het langer om met afspelen te beginnen.
 - een disc die is opgenomen met een ingewikkelde boomstructuur.
 - een disc opgenomen in multisessie.
 - een CD waarop nog sessies toegevoegd kunnen worden (de CD is nog niet "afgesloten").

Bericht over DualDiscs

Een DualDisc is een tweezijdige disc, waarop aan de ene kant DVD-materiaal is opgenomen en aan de andere kant digitaal audiomateriaal. Echter, aangezien de kant met het audiomateriaal niet voldoet aan de Compact Disc (CD)-norm, wordt een juiste weergave op dit apparaat niet gegarandeerd.

Muziekdiscs die zijn gecodeerd met copyright-beveiligingstechnologieën

Dit product is ontworpen voor het afspelen van discs die voldoen aan de CD-norm (Compact Disc).

Onlangs hebben platenmaatschappijen muziekdiscs op de markt gebracht die zijn gecodeerd met copyright-beveiligingstechnologieën. Houd er rekening mee dat sommige van deze discs niet voldoen aan de CD-norm en wellicht niet met dit product kunnen worden afgespeeld.

Over ATRAC-CD's en MP3-CD's

De indeling van ATRAC-CD's en MP3-CD's

ATRAC-CD's en MP3-CD's bestaan uit "Bestanden" en "groepen". Een "bestand" is gelijk aan een "track" van een audio-CD. Een "groep" is een verzameling bestanden en is gelijk aan een "album". Bij MP3-CD's herkent dit apparaat een MP3-map als een "groep" zodat ATRAC-CD's en MP3-CD's op dezelfde manier kunnen worden behandeld.

De weergave volgorde van ATRAC-CD's en MP3-CD's

Bij ATRAC-CD's worden de bestanden weergegeven in de volgorde die met SonicStage is gekozen. Bij MP3-CD's kan de weergave volgorde verschillen, afhankelijk van de methode die gebruikt werd bij het opnemen van de MP3-bestanden op de disc. In onderstaand voorbeeld worden de bestanden weergegeven in de volgorde ① t/m ⑦.

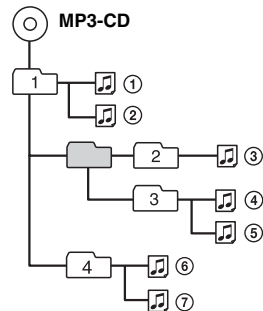

(Maximale diepte directoryniveau: 8)

Maximaal aantal groepen en bestanden

ATRAC CD's:

- Maximaal aantal groepen: 255
- Maximaal aantal bestanden: 999

MP3-CD's:

- Maximaal aantal groepen: 256
- Maximaal aantal bestanden: 511
(Het maximaal aantal MP3-bestanden en -groepen dat een disc kan bevatten, bedraagt 512.)

Opmerkingen

- Het is mogelijk dat het apparaat MP3-bestanden zonder de extensie ".MP3" niet kan weergeven.
- Als u probeert niet-MP3-bestanden met de extensie ".MP3" weer te geven, kan dit leiden tot ruis of defect.
- Als ATRAC3plus-bestanden en MP3-bestanden op dezelfde disc zijn opgenomen, geeft dit apparaat de ATRAC3plus-bestanden eerst weer.
- Op een disc waarop ATRAC3plus-bestanden en MP3-bestanden staan, mag u geen bestanden in andere formaten opslaan en moet u niet onnodig extra mappen aanmaken.
- Als u een bron tot een MP3-bestand wilt comprimeren, adviseren wij u de compressieparameters in te stellen op "44,1 kHz", "128 kbps" en "Constante overdrachtsnelheid".
- Om de maximale capaciteit op te kunnen nemen, stelt u de software voor het branden van CD's in op "Stoppen met branden".
- Als u de maximale capaciteit in één keer wilt opnemen op een disc waar nog niets op staat, stelt u de software voor het branden van CD's in op "Disc in één keer".

Waarschuwingen voor het afspelen van een multisessie-CD

- Als de disc begint met een CD-DA-sessie, wordt deze herkend als een CD-DA-(audio) disc en worden de ATRAC3plus/MP3-sessies niet weergegeven.
- Als de disc begint met een ATRAC3plus/MP3-sessie, wordt deze herkend als een ATRAC-CD/MP3-CD en worden de CD-DA-(audio) sessies niet weergegeven.
- Het weergavebereik van een MP3-CD wordt bepaald door de boomstructuur van de bestanden na analyse van de disc.
- Een CD met gemengde indelingen wordt herkend als een CD-DA-(audio-) CD.

Aansluiten van het systeem

Volg de onderstaande aanwijzingen van **1** t/m **3** om uw systeem aan te sluiten met de bijgeleverde snoeren en accessoires.

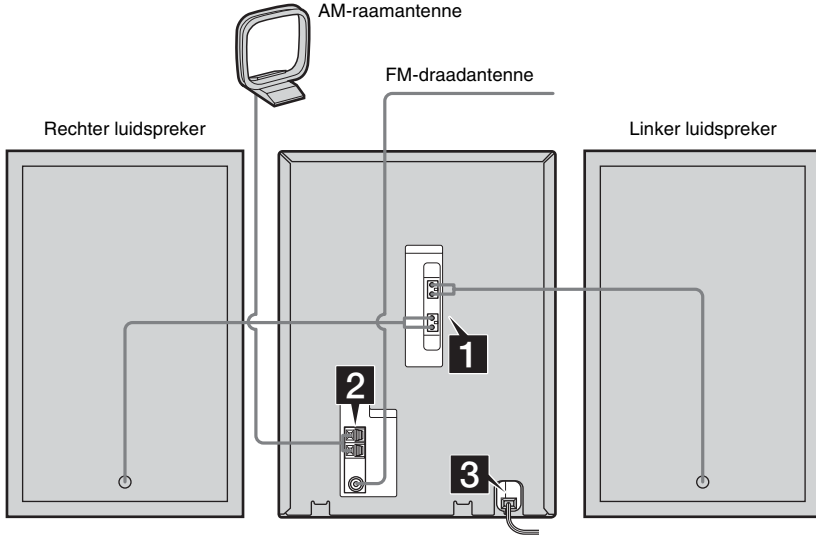

1 Sluit de luidsprekers aan.

Sluit de linker en rechter luidsprekersnoeren aan op de SPEAKER-aansluitingen, zoals onderstaand is aangegeven.

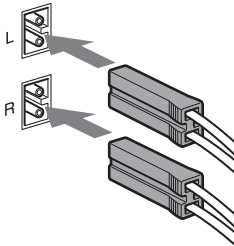

2 Sluit de FM- en AM-antennes aan.

Installeer de AM-raamantenne en sluit deze daarna aan.

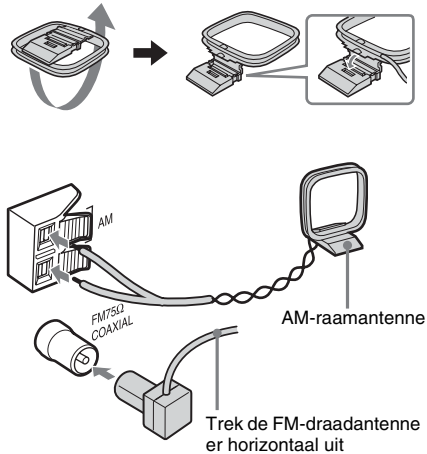

Opmerking

Om ontvangst van ruis te voorkomen, moet u de radioantennes uit de buurt van de luidsprekersnoeren houden.

3 Steek de stekker van het netsnoer in een stopcontact.

Als de stekker niet in het stopcontact past, haalt u de bijgeleverde stekkeradapter eraf (alleen voor modellen voorzien van een stekkeradapter). Om het systeem in te schakelen, drukt u op I/⏻.

Plaatsing van twee R6 (AA-formaat) batterijen in de afstandsbediening

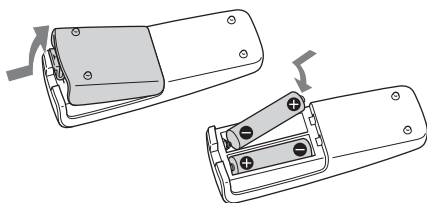

Opmerking

Indien u de afstandsbediening lange tijd niet denkt te gebruiken, dient u de batterijen te verwijderen om mogelijke beschadiging door batterijlekkage en corrosie te voorkomen.

Tip

Bij normaal gebruik gaan de batterijen ongeveer zes maanden mee. Wanneer u het systeem niet langer op afstand kunt bedienen, dient u beide batterijen te vervangen.

Bevestigen van de luidsprekerkussentjes

Bevestig de bijgeleverde luidsprekervoetjes onder de luidsprekers om te zorgen dat ze stevig staan en niet kunnen wegglijden.

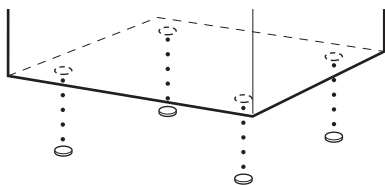

Bij verplaatsing van dit systeem

Volg de onderstaande procedure om het CD-mechanisme te beschermen.

Gebruik de toetsen op het apparaat voor de bediening.

- 1 Druk op I/⏻ om het apparaat in te schakelen, en druk daarna herhaaldelijk op FUNCTION om de functie om te schakelen naar CD.
- 2 Controleer dat zich geen disc in de discgleuf bevindt.
- 3 Houd CD ■ ingedrukt en druk daarna op DSGX en ⊞ + totdat "LOCK" verschijnt.
- 4 Trek de stekker van het netsnoer uit het stopcontact.

Instellen van de klok

Gebruik de toetsen op de afstandsbediening voor de bediening.

- 1** Druk op I/⏻ om het systeem in te schakelen.
- 2** Druk op CLOCK/TIMER SET.
- 3** Druk herhaald op I◀◀ of ▶▶I om het uur in te stellen.
- 4** Druk op ENTER.
- 5** Druk herhaald op I◀◀ of ▶▶I om de minuten in te stellen.
- 6** Druk op ENTER.
De klok begint te lopen.

Veranderen van de tijd

- 1** Druk op CLOCK/TIMER SET.
- 2** Druk herhaald op I◀◀ of ▶▶I om "CLOCK SET" te selecteren en druk daarna op ENTER.
- 3** Volg dezelfde procedure als in de stappen 3 t/m 6 hierboven.

Opmerking

De klokindicatie verschijnt niet in de energiebesparingsmodus (blz. 27).

Een disc plaatsen

- 1 Druk op CD (of druk herhaald op FUNCTION) om de functie om te schakelen naar CD.
- 2 Steek een disc met het etiket naar boven gericht in de discgleuf.

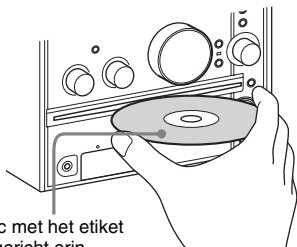

Steek de disc met het etiket naar boven gericht erin.

Opmerkingen

- Nadat u het systeem hebt ingeschakeld, wordt de disc pas in de discgleuf getrokken totdat "NO DISC" op het display wordt afgebeeld. U moet niet proberen de disc naar binnen te duwen voordat "NO DISC" verschenen is.
- Plaats geen disc waarop plakband, stickers of andere vreemde voorwerpen zitten, omdat hierdoor een storing veroorzaakt kan worden.
- Plaats geen 8 cm disc met een adapter. Als u het toch doet kan dit tot storingen leiden.
- Als u een disc eruit haalt, pakt u deze bij de rand vast en trekt u de disc recht uit de discgleuf. Raak het oppervlakte niet aan.
- Als u een disc laadt, waarvan weergave op dit systeem niet mogelijk is, wordt deze automatisch uitgeworpen.

Een disc afspelen

— NORMAL-afspeelfunctie/SHUFFLE-afspeelfunctie

Met dit apparaat kunt u CD's weergeven in verschillende weergavefuncties.

Voorbeeld: Bij het afspelen van een disc

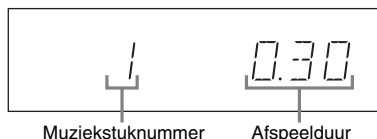

- 1 Druk op CD (of druk herhaald op FUNCTION) om de functie om te schakelen naar CD.
- 2 Druk herhaald op PLAY MODE in de stopstand, totdat de gewenste functie op het display weergegeven wordt.

Kies	Voor het afspelen van
Geen display (NORMAL-afspeelfunctie)	De muziekstukken op de disc in de oorspronkelijke volgorde.
(NORMAL-afspeelfunctie)	Alle tracks in de groep op de ATRAC-CD of MP3-CD in de oorspronkelijke volgorde. Bij het weergeven van een audio-CD, voert het apparaat dezelfde bediening uit als in de normale weergavefunctie.
SHUF (SHUFFLE-afspeelfunctie)	Alle muziekstukken op de disc in willekeurige volgorde.
SHUF (SHUFFLE-afspeelfunctie)	Alle tracks in de groep op de ATRAC-CD of MP3-CD in willekeurige volgorde. Bij het weergeven van een audio-CD, voert het apparaat dezelfde bediening uit als in de willekeurige weergavefunctie.
PGM (PROGRAM-afspeelfunctie)	De muziekstukken op de disc in de volgorde waarin u deze wilt afspelen (zie "Uw eigen programma samenstellen" op blz. 14).

- 3 Druk op ► (of CD ► II op het apparaat).

Overige bedieningen

Om	Doet u het volgende
Het afspelen te stoppen	Druk op ■ (of CD ■ op het apparaat).
Te pauzeren	Druk op (of CD ► op het apparaat). Druk nogmaals om verder te gaan met afspelen.
Een muziekstuk te kiezen	Druk herhaald op ◀◀ of ▶▶.
Kies een groep op de ATRAC-CD of MP3-CD	Druk herhaald op ☐ + of – na stap 2.
Een bepaald punt in een muziekstuk te vinden	Houd tijdens het afspelen ◀◀ of ▶▶ ingedrukt en laat deze los wanneer het gewenste punt is bereikt.
Een disc te verwijderen	Druk op CD ▲ op het apparaat.

Opmerkingen

- U kunt tijdens het afspelen de afspeelfunctie niet veranderen.
- Bij discs met een complexe bestandstructuur, zoals veel mapniveaus, kan het starten van het afspelen enige tijd duren.
- Alvorens een track weer te geven, leest het apparaat alle tracks en groepen op de disc. Gedurende het lezen wordt "READING" afgebeeld op het display. Afhankelijk van de inhoud van de disc, kan het lezen enige tijd duren.
- Een groep waarin zich geen MP3-tracks bevinden, wordt overgeslagen.
- Afhankelijk van de software voor het coderen en branden van CD's, het opnameapparaat en het opnamemedium die gebruikt werden toen een MP3-track werd opgenomen, kunt u problemen ondervinden, zoals het niet kunnen weergeven, geluidsonderbrekingen en ruis.
- Tijdens het weergeven van een MP3-track, kan in de volgende gevallen de indicator van de verstrekte weergavetijd verschillen van de werkelijke weergavetijd.
 - Als u een MP3-track met VBR (variabele overdrachtsnelheid) weergeeft
 - Bij het gebruik van vooruit- en terugspoelen (handmatig zoeken)

Tip

Wanneer het verkrijgen van toegang tot de disc erg lang duurt, stelt u de CD-energiebeheerfunctie in op "CD POWER" "ON" (blz. 17).

Zoeken naar tracks met de jog-draaiknop

U kunt een gewenste track snel opzoeken en weergeven met behulp van de jog-draaiknop van het apparaat.

Gebruik de toetsen op het apparaat voor de bediening.

1 Druk herhaald op FUNCTION om over te schakelen op de functie CD.

2 Draai in de stopstand de draaiknop om de gewenste track te kiezen en druk vervolgens op PUSH ENTER.

Om naar tracks te zoeken op de ATRAC-CD of MP3-CD, draait u de draaiknop om eerst de gewenste groep te kiezen, en drukt u daarna op de PUSH ENTER toets voordat u stap 2 uitvoert.

Het afspelen begint vanaf de gekozen track.

Opmerking

Bij het zoeken naar een groep of track, worden alleen de eerste 6 tekens afgebeeld.

Tip

U kunt tijdens weergave zoeken naar andere tracks in de gekozen groep en deze weergeven. Als u tijdens weergave een track in een andere groep wilt kiezen, draait u de jog-draaiknop linksom totdat "GROUP" wordt afgebeeld, en drukt u daarna op PUSH ENTER en kies een groep. Vervolgens kunt u de gewenste track kiezen door de jog-draaiknop te draaien.

Het track-zoeken annuleren

Druk op CANCEL.

Opmerkingen

- Als u gedurende ongeveer 8 seconden geen enkele bediening uitvoert, keert het display terug naar het voorgaande display.
- Track-zoeken is niet mogelijk in de geprogrammeerde weergavefunctie.

Herhaald afspelen

— REPEAT-afspeelfunctie

U kunt alle muziekstukken of een enkel muziekstuk op de disc herhaald afspelen.

Druk herhaaldelijk op REPEAT tijdens het afspelen totdat "REP" of "REP 1" verschijnt.

REP: Voor het maximaal vijfmaal herhaald afspelen van alle muziekstukken op de disc.
REP 1: Slechts één muziekstuk.

Uitschakelen van de herhaalfunctie

Druk herhaald op REPEAT totdat zowel "REP" als "REP 1" verdwijnen.

Opmerking

Wanneer u "REP 1" kiest, wordt het beeld/muziekstuk net zolang herhaald totdat "REP 1" is uitgeschakeld.

Uw eigen programma samenstellen

— PROGRAM-afspeelfunctie

U kunt een programma samenstellen dat uit maximaal 25 stappen bestaat.

U kunt de geprogrammeerde muziekstukken synchronoos opnemen op een tape (blz. 21).

Gebruik van de afstandsbediening

- 1 Druk op CD (of druk herhaald op FUNCTION) om de functie om te schakelen naar CD.**
- 2 Druk herhaald op PLAY MODE in de stopstand totdat "PGM" verschijnt.**
- 3 Druk herhaald op ◀◀ of ▶▶ totdat het gewenste muziekstuknummer verschijnt.**

Druk tijdens het programmeren van tracks op een ATRAC-CD of MP3-CD herhaaldelijk op  + of - om de gewenste groep te kiezen, en druk daarna herhaaldelijk op ◀◀ of ▶▶ totdat het gewenste tracknummer wordt afgebeeld.

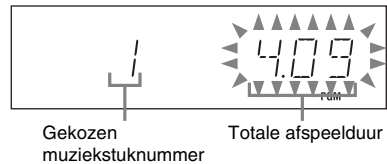

- 4 Druk op ENTER.**
Het muziekstuk is nu geprogrammeerd.
Het programmastapnummer wordt afgebeeld, gevolgd door het laatste geprogrammeerde muziekstuknummer en de totale afspeeltijd.
- 5 Om nog meer beelden/muziekstukken te programmeren, herhaalt u de stappen 3 en 4.**
- 6 Druk op ▶ (of CD ▶|| op het apparaat).**
Het afspelen van het programma begint.

De jog-draaiknop gebruiken

Gebruik de toetsen op het apparaat voor de bediening.

1 Druk herhaald op FUNCTION om over te schakelen op de functie CD.

2 Druk herhaald op PLAY MODE in de stopstand totdat "PGM" verschijnt.

3 Draai de jog-draaiknop om de gewenste track te kiezen.

Om tracks te programmeren op de ATRAC-CD of MP3-CD, draait u de draaiknop om eerst de gewenste groep te kiezen, en drukt u daarna op de PUSH ENTER toets voordat u stap 3 uitvoert.

4 Druk op PUSH ENTER.

Het muziekstuk is nu geprogrammeerd.

Het programmastapnummer wordt afgebeeld, gevolgd door het laatste geprogrammeerde muziekstuknummer en de totale afspeeltijd.

5 Om nog meer beelden/muziekstukken te programmeren, herhaalt u de stappen 3 en 4.

6 Druk op CD ►II.

Het afspelen van het programma begint.

Overige bedieningen

Om	Doet u het volgende
De PROGRAM-afspeelfunctie uit te schakelen	Druk herhaald op PLAY MODE in de stopstand totdat "PGM" verdwijnt.
Het programma te wissen	Druk in de stopstand op CLEAR. Iedere keer als u op deze toets drukt, wordt een muziekstuk aan het einde van het programma gewist.
Een muziekstuk toe te voegen aan het einde van een programma	Voer in de stopstand de stappen 3 en 4 uit.

Opmerking

U kunt tijdens de weergave het programma niet wissen.

Tips

- U kunt tijdens de weergave de tracks programmeren met behulp van de jog-draaiknop.
- Uw programma blijft bewaard nadat het is afgespeeld. Als u hetzelfde programma nogmaals wilt weergeven, drukt u op CD (of herhaaldelijk op FUNCTION) om de functie om te schakelen naar CD, en drukt u daarna op ► (of op CD ►II op het apparaat). Het programma wordt echter gewist wanneer u de disc eruit haalt.
- "– – –" wordt afgebeeld wanneer de totale weergavetijd langer is dan 100 minuten, of wanneer u een track kiest waarvan het tracknummer 21 of hoger is, of wanneer u een track op een ATRAC3plus/MP3-CD kiest.

Tuner

Voorprogrammeren van radiozenders

U kunt 20 FM-zenders en 10 AM-zenders voorprogrammeren. U kunt afstemmen op elk van die zenders door eenvoudig het bijbehorende voorkeurnummer te kiezen.

Voorprogrammering met automatische afstemming

U kunt automatisch afstemmen op alle radiozenders die in uw gebied ontvangen kunnen worden en daarna de frequentie van de gewenste radiozenders opslaan.

- 1 Druk op TUNER BAND (of herhaald op FUNCTION) om de functie over te schakelen naar TUNER.**
- 2 Druk herhaald op TUNER BAND om "FM" of "AM" te kiezen.**
- 3 Druk herhaald op TUNING MODE totdat "AUTO" op het display verschijnt.**
- 4 Druk op + of – (of TUNING + of – op het apparaat).**

De frequentie verandert terwijl het systeem scant naar een radiozender. Het scannen stopt automatisch wanneer op een zender is afgestemd. Op dat moment verschijnen "TUNED" en "STEREO" (alleen voor een FM-stereo-uitzending).

Indien "TUNED" niet verschijnt en het doorzoeken van de frequenties niet stopt

Stel de frequentie van de gewenste radiozender in, zoals is beschreven bij de stappen 3 en 4 van "Voorprogrammering met handmatige afstemming".

5 Druk op TUNER MEMORY.

Het voorkeurnummer knippert. Voer de stappen 6 en 7 uit terwijl het voorkeurnummer knippert.



Pre-selectienummer

6 Druk herhaald op + of – (of TUNING + of – op het apparaat) om het gewenste voorkeurnummer te kiezen.

7 Druk op ENTER.

8 Herhaal de stappen 4 t/m 7 om andere zenders in het geheugen vast te leggen.

Tip

Druk op **■** om te stoppen met zoeken naar frequenties.

Voorprogrammering met handmatige afstemming

U kunt handmatig afstemmen op de gewenste radiozenders en daarna de frequentie ervan opslaan.

- 1 Druk op TUNER BAND (of herhaald op FUNCTION) om de functie over te schakelen naar TUNER.**
- 2 Druk herhaald op TUNER BAND om "FM" of "AM" te kiezen.**
- 3 Druk herhaald op TUNING MODE tot "AUTO" of "PRESET" van het display verdwijnen.**
- 4 Druk herhaald op + of – (of TUNING + of – op het apparaat) om af te stemmen op de gewenste zender.**
- 5 Druk op TUNER MEMORY.**
- 6 Druk herhaald op + of – (of TUNING + of – op het apparaat) om het gewenste voorkeurnummer te kiezen.**
- 7 Druk op ENTER.**
- 8 Herhaal de stappen 4 t/m 7 om andere zenders in het geheugen vast te leggen.**

Overige bedieningen

Om	Doet u het volgende
Af te stemmen op een zender met een zwak signaal	Volg de procedure die wordt beschreven in "Voorprogrammering met handmatige afstemming".
Een andere radiozender in te stellen op een bestaand voorkeurnummer	Na stap 5, druk herhaald op de toets + of – (of TUNING + of – op het apparaat) om het gewenste voorkeurnummer, waaronder u de zender wilt opslaan, te kiezen.

Het AM afsteminterval wijzigen (niet op Europees model)

Het AM-afsteminterval is in de fabriek ingesteld op 9 kHz (of op 10 kHz in bepaalde gebieden). Om het AM-afsteminterval te veranderen, dient u eerst op een willekeurige AM-zender af te stemmen en daarna het systeem uit te schakelen. Terwijl u TUNING + ingedrukt houdt, drukt u op I/⏻ op het apparaat. Wanneer u het interval verandert, worden alle voorgeprogrammeerde AM-zenders uit het geheugen gewist. Om het interval terug te stellen, herhaalt u dezelfde procedure.

Opmerking

U kunt het AM-afsteminterval niet veranderen terwijl het systeem in de energiebesparingsmodus staat (blz. 27).

Tips

- Wanneer de stekker uit het stopcontact wordt getrokken of wanneer er een stroomstoring optreedt, blijven de voorgeprogrammeerde zenders nog ongeveer een halve dag in het geheugen bewaard.
- Voor een optimale ontvangst dient u de bijgeleverde antennes opnieuw te richten of een in de handel verkrijgbare buitenantenne aan te sluiten.

De ontvangst verbeteren

Wanneer de ontvangst slecht is, stelt u "CD POWER OFF" in met behulp van de energiebeheersfunctie van de CD-speler. De CD-speler is, als fabrieksinstelling, ingeschakeld. Gebruik de toetsen op het apparaat voor de bediening.

- 1 Druk herhaald op FUNCTION om over te schakelen op de functie CD.
- 2 Druk op I/⏻ om het systeem uit te schakelen.
- 3 Nadat de aanduiding "STANDBY" ophoudt met knipperen, druk op de toets I/⏻ terwijl u de toets CD ■ ingedrukt houdt. "CD POWER" en "OFF" worden afgebeeld.

Schakel de CD-speler in

Herhaal bovenstaande procedure, waarna "CD POWER" en "ON" worden afgebeeld.

Opmerkingen

- Wanneer "CD POWER" en "OFF" zijn gekozen, wordt de toegangstijd van de disc langer.
- U kunt de instelling niet veranderen in de energiebesparingsfunctie (blz. 27).

Luisteren naar de radio

U kunt naar een radiozender luisteren door een voorgeprogrammeerde zender te kiezen of door handmatig af te stemmen op de zender.

Luisteren naar een voorgeprogrammeerde zender

— Afstemmen op voorgeprogrammeerde zenders

Programmeer eerst de voorkeurzenders in het geheugen van de tuner (zie "Voorprogrammeren van radiozenders" op blz. 16).

- 1 Druk op TUNER BAND (of herhaald op FUNCTION) om de functie over te schakelen naar TUNER.**
- 2 Druk herhaald op TUNER BAND om "FM" of "AM" te kiezen.**
- 3 Druk herhaald op TUNING MODE totdat "PRESET" op het display verschijnt.**
- 4 Druk herhaald op + of – (of TUNING + of – op het apparaat) om het gewenste voorkeurnummer te kiezen.**

Luisteren naar een niet-voorgeprogrammeerde radiozender

— Handmatig afstemmen

- 1 Druk op TUNER BAND (of herhaaldelijk op FUNCTION) om de functie om te schakelen naar TUNER.**
- 2 Druk herhaald op TUNER BAND om "FM" of "AM" te kiezen.**
- 3 Druk herhaald op TUNING MODE tot "AUTO" of "PRESET" van het display verdwijnen.**
- 4 Druk herhaald op + of – (of TUNING + of – op het apparaat) om af te stemmen op de gewenste zender.**

Opmerking

Als u van de tuner overschakelt naar de CD-functie, kan het langer duren om toegang te krijgen tot de disc. In dat geval, stelt u "CD POWER" en "ON" in voor de CD-energiebeheerfunctie (blz. 17).

Tips

- Voor een optimale ontvangst dient u de bijgeleverde antennes opnieuw te richten of een in de handel verkrijgbare buitenantenne aan te sluiten.
- Wanneer er tijdens een FM-programma ruis optreedt, druk dan herhaald op FM MODE totdat "MONO" verschijnt. Er is dan geen stereo-effect, maar de ontvangst verbetert.
- Wanneer een FM-stereo-uitzending niet in stereo kan worden ontvangen, drukt u herhaaldelijk op FM MODE totdat "STEREO" op het display wordt afgebeeld.
- Druk herhaald op TUNING MODE totdat "AUTO" verschijnt, zoals in stap 3 hierboven, en druk daarna op + of – (of TUNING + of – op het apparaat). De frequentie-aanduiding verandert en het scannen stopt als er een zender wordt ontvangen (automatische afstemming).
- Gebruik handmatige opname-instellingen bij de opname van radio-uitzendingen (blz. 22).

Gebruik van het radio-informatiesysteem (RDS)

(alleen het Europese model)

Wat is het radio-informatiesysteem?

Het radio-informatiesysteem (RDS: Radio Data System) is een omroepdienst die radiozenders in staat stelt om extra informatie uit te zenden naast het gewone programmasignaal. RDS is alleen beschikbaar bij FM-zenders.*

Opmerking

RDS werkt niet goed als de radiozender waarop u hebt afgestemd het RDS-signaal niet goed uitzendt of als het signaal zwak is.

* Niet alle FM-zenders verzorgen de RDS-dienst of hetzelfde soort RDS-dienst. Als u niet vertrouwd bent met het RDS-systeem, doe dan navraag bij uw plaatselijke radiozenders voor meer informatie over RDS-diensten in uw gebied.

Ontvangen van RDS-uitzendingen

Kies een zender op de FM-band.

Wanneer u afstemt op een zender die RDS-diensten verzorgt, zal de zendernaam op het display verschijnen.

De RDS-informatie controleren

Bij elke druk op DISPLAY verandert het display als volgt:

Zendernaam¹⁾ → Voorkeurnummer²⁾ en frequentie → Klokindicatie (gedurende 8 seconden) → Lagetonenniveau (gedurende 8 seconden) → Hogetonenniveau (gedurende 8 seconden)

¹⁾ Als de RDS-uitzending niet goed wordt ontvangen, is het mogelijk dat de zendernaam niet op het display verschijnt.

²⁾ Het preselectienummer wordt alleen getoond als u radiozenders opslaat (blz. 16).

Tape – Afspelen

Plaatsing van een tape

- 1** Druk op TAPE  op het apparaat.
- 2** Plaats een reeds opgenomen/ opneembare tape in de cassettehouder.

De kant die u wilt afspelen of waarop u wilt opnemen moet naar u toe gericht zijn.

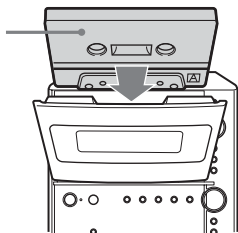

Afspelen van een tape

U kunt gebruikmaken van TYPE I (normale) tape.







- 1** Plaats een tape.
- 2** Druk op TAPE (of druk herhaald op FUNCTION) om de functie om te schakelen naar TAPE.
- 3** Druk herhaald op DIRECTION op het apparaat om "" te kiezen en één kant af te spelen. Kies "" of "" om beide kanten weer te geven.

* Nadat deze bediening vijfmaal is herhaald, stopt het tapedeck automatisch.

- 4** Druk op  (of TAPE  op het apparaat).

Het afspelen van de tape begint. Druk nogmaals op de toets om de andere kant af te spelen.

Overige bedieningen

Om	Doet u het volgende
Het afspelen te stoppen	Druk op  (of TAPE  op het apparaat).
Te pauzeren	Druk op  (of TAPE  op het apparaat). Druk nogmaals om verder te gaan met afspelen.
Snel vooruit te spoelen of terug te spoelen	Druk op  of  .
De tape eruit te halen	Druk in de stopstand op TAPE  op het apparaat.

Opmerking



Werp tijdens de weergave of opname de tape niet uit omdat hierdoor de tape en de cassettehouder onherstelbaar kunnen worden beschadigd.

Uw favoriete CD- muziekstukken opnemen op een tape

— CD-TAPE-synchroonopname

U kunt een hele CD op de tape opnemen.
U kunt gebruikmaken van TYPE I (normale) tape. Het opnameniveau wordt automatisch ingesteld.
Gebruik de toetsen op het apparaat voor de bediening.

- 1** Plaats een voor opname geschikte tape.
- 2** Druk herhaald op **FUNCTION** om over te schakelen op de functie **TAPE**.
- 3** Druk herhaald op **DIRECTION** om "↔" te kiezen en op één kant op te nemen. Kies "↔" of "↔" om op beide kanten op te nemen.
- 4** Druk herhaaldelijk op **TAPE** ◀▶ om de opnamekant te kiezen en druk daarna op **TAPE** ■.
Als u kiest om op beide kanten of op de voorkant op te nemen, drukt u herhaaldelijk op **TAPE** ◀▶ zodat de ▶ indicator gaat branden, en drukt u daarna op **TAPE** ■.
Als u op de achterkant opneemt, drukt u herhaaldelijk op **TAPE** ◀▶ zodat de ◀ indicator gaat branden, en drukt u daarna op **TAPE** ■.
- 5** Druk herhaald op **FUNCTION** om over te schakelen op de functie **CD** en plaats een disc, waarvan u wilt opnemen, in het apparaat.

Als u een groep wilt opnemen vanaf een ATRAC-CD of MP3-CD, moet u herhaaldelijk op **PLAY MODE** drukken om  te kiezen, en drukt u daarna herhaaldelijk op  + of - om de gewenste groep te kiezen, alvorens verder te gaan.

6 Druk op **CD SYNCHRO**.

"SYNC", "REC" en "▶" (of "◀") worden afgebeeld. Het tapedeck staat nu in de wachtstand voor opnemen en de CD-speler in de pauzestand voor afspeelen.

7 Druk op **TAPE II**.

Het opnemen begint.

Stoppen met opnemen

Druk op **TAPE** ■ (of **CD** ■).

Tip

Als u het opnemen stopt door op **CD** ■ te drukken, wordt eerst een geluidloze (niet-opgenomen) duur van ongeveer 4 seconden gemaakt, alvorens het bandtransport stopt.

Een disc opnemen met een vooraf opgegeven track volgorde

U kunt alleen uw favoriete CD-tracks opnemen met behulp van de Program-afspeelfunctie. Voer tussen de stappen 5 en 6 eerst de stappen 2 t/m 5 uit van "Uw eigen programma samenstellen" (blz 14).

Tip

Als u kiest voor opnemen op beide kanten en midden in een tracks het einde van de voorkant van de tape wordt bereikt, wordt de gehele track nogmaals opgenomen aan het begin van de achterkant van de tape.

Handmatig opnemen op een tape

— Handmatig opnemen

Met deze functie is het mogelijk om alleen uw favoriete muziekstukken van een CD of een radioprogramma op een tape opnemen.

U kunt ook opnemen van andere aangesloten geluidskomponenten (zie "Aansluiten van optionele componenten" op blz. 29).

Gebruik de toetsen op het apparaat voor de bediening.

- 1 Plaats een voor opname geschikte tape.**
- 2 Druk herhaald op FUNCTION om over te schakelen op de functie TAPE.**
- 3 Druk herhaald op DIRECTION om "↔" te kiezen en op één kant op te nemen. Kies "↔" of "↔" om op beide kanten op te nemen.**
- 4 Druk herhaaldelijk op TAPE ◀▶ om de opnamekant te kiezen en druk daarna op TAPE ■.**

Als u kiest om op beide kanten of op de voorkant op te nemen, drukt u herhaaldelijk op TAPE ◀▶ zodat de ▶ indicator gaat branden, en drukt u daarna op TAPE ■. Als u op de achterkant opneemt, drukt u herhaaldelijk op TAPE ◀▶ zodat de ◀ indicator gaat branden, en drukt u daarna op TAPE ■.

- 5 Druk herhaaldelijk op FUNCTION om de gewenste opnamebron te kiezen.**
 - CD: Opnemen vanaf de ingebouwde CD-speler.
 - TUNER: Opnemen vanaf de ingebouwde tuner.
 - MD: Opnemen vanaf de optionele component aangesloten op de ANALOG IN-aansluiting.

- 6 Druk op TAPE ● REC.**

"REC" en "▶" gaan branden en de tapedeck staat in de opnamepauzestand.

- 7 Druk op TAPE II en begin daarna met het afspelen van de bron waarvan u wilt opnemen.**

Het opnemen begint.

Overige bedieningen

Om	Doet u het volgende
Het opnemen te stoppen	Druk op TAPE ■.
Het opnemen te pauzeren	Druk op TAPE II.

Opmerkingen

- Tijdens het opnemen kunt u niet naar andere bronnen luisteren.
- Het opnemen stopt als u de functie verandert naar een andere functie.

Tips

- Wanneer u op beide kanten wilt opnemen, moet u altijd beginnen met de voorkant. Indien u met de achterkant begint, zal het opnemen stoppen aan het einde van de achterkant.
- Opnemen vanaf de tuner:
Als ruis hoorbaar is tijdens het opnemen vanaf de tuner, verplaatst u de betreffende antenne om de ruis te verminderen.

Geluidsregeling

Regeling van het geluid

U kunt de lage en hoge tonen instellen voor een krachtiger geluid.

Een dynamischer geluid creëren (Dynamic Sound Generator X-tra)

Druk op **DSGX** op het apparaat.

Bij iedere druk op de toets, verandert het display als volgt:

DSGX ON* ↔ DSGX OFF

* "DSGX" gaat branden.

Instellen van de lage en hoge tonen

U kunt het niveau van de hoge en lage tonen instellen.

1 Druk herhaald op EQ om "BASS" of "TREBLE" te kiezen.

Telkens wanneer u op deze toets drukt, verspringt de aanduiding op het display als volgt:

BASS ↔ TREBLE

2 Druk herhaaldelijk op ◀◀ of ▶▶ om "BASS" of "TREBLE" te kiezen.

De lage tonen instellen op het apparaat

Draai de BASS draaiknop.

De hoge tonen instellen op het apparaat

Draai de TREBLE draaiknop.

Het instellen van de lage en hoge tonen verlaten

Druk op een willekeurige toets anders dan EQ, ◀◀ of ▶▶. Bovendien, als u gedurende enkele seconden geen bediening uitvoert, keert het display automatisch terug naar het oorspronkelijke display.

Timer

Inslapen met muziek

— Slaaptimer

U kunt het systeem na verloop van een vooraf ingestelde tijd automatisch laten uitschakelen, zodat u kunt inslapen met muziek.

Druk op SLEEP.

Telkens wanneer u op deze toets drukt, verandert de minuten-indicatie (de uitschakeltijd) als volgt:

AUTO* → 90MIN → 80MIN → ... → 10MIN → SLEEP OFF

* Het apparaat wordt automatisch uitgeschakeld na 100 minuten of nadat de huidige CD of tape klaar is met afspelen.

Overige bedieningen

Om	Drukt u
De resterende tijd te controleren*	Eenmaal op SLEEP.
De uitschakeltijd te wijzigen	Herhaald op SLEEP om de gewenste tijd te kiezen.
De SLEEP-timerfunctie uit te schakelen	Herhaald op SLEEP totdat "SLEEP OFF" verschijnt.

* U kunt de resterende tijdsduur niet controleren wanneer "AUTO" is gekozen.

Tip

U kunt de Slaaptimer zelfs gebruiken wanneer de klok niet is ingesteld.

Ontwaken met muziek

— Weergavetimer

U kunt op een vooraf ingestelde tijd ontwaken met muziek. Zorg eerst dat de klok juist is ingesteld (zie "Instellen van de klok" op blz. 11). Gebruik de toetsen op de afstandsbediening voor de bediening.

1 Tref de nodige voorbereidingen bij de geluidsbron die u wilt afspelen.

- CD: Plaats een disc. Als u wilt beginnen met een bepaald muziekstuk, maakt u een muziekprogramma (zie "Uw eigen programma samenstellen" op blz. 14).
- Tape: Plaats een tape (zie "Afspelen van een tape" op blz. 20).
- Tuner: Stem af op de voorgeprogrammeerde radiozender (zie "Luisteren naar een voorgeprogrammeerde zender" op blz. 18).

2 Druk op VOLUME +/- om het volumeniveau in te stellen.

3 Druk op CLOCK/TIMER SET.

4 Druk herhaald op ◀◀ of ▶▶ om "PLAY SET" te selecteren en druk daarna op ENTER.

"ON TIME" verschijnt en de uur-indicatie knippert.

5 Stel de starttijd voor afspelen in.

Druk herhaald op ◀◀ of ▶▶ om het uur in te stellen en druk daarna op ENTER.

De minuten-indicatie begint te knipperen.

Druk herhaald op ◀◀ of ▶▶ om de minuten in te stellen en druk daarna op ENTER.

6 Stel de stoptijd voor afspelen in volgens de procedure bij stap 5.

7 Druk herhaald op ◀◀ of ▶▶ totdat de gewenste geluidsbron verschijnt.

Telkens wanneer u op deze toets drukt, verandert het display als volgt:

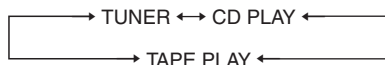

8 Druk op ENTER.

De begintijd, de eindtijd en de geluidsbron verschijnen beurtelings, waarna de oorspronkelijke display weer verschijnt.

9 Druk op I/⏻ om het systeem uit te schakelen.

Overige bedieningen

Om	Doet u het volgende
Inschakelen van de timer/controleren van de instelling	1 Druk op CLOCK/TIMER SELECT. 2 Druk herhaald op ◀◀ of ▶▶ totdat "PLAY SEL" verschijnt en druk daarna op ENTER.
De instelling te wijzigen	Begin opnieuw bij stap 1.
De timer uit te schakelen	1 Druk op CLOCK/TIMER SELECT. 2 Druk herhaald op ◀◀ of ▶▶ totdat "TIMER OFF" verschijnt en druk daarna op ENTER.

Opmerkingen

- U kunt de weergavetimer en de opnametimer niet tegelijkertijd inschakelen.
- Bij gelijktijdig gebruik van de weergavetimer en de slaaptimer, heeft de slaaptimer voorrang.
- Bedien het systeem niet vanaf het tijdstip waarop het systeem wordt ingeschakeld tot aan het tijdstip waarop het afspelen begint (ongeveer 15 seconden vóór de ingestelde tijd).
- Als het systeem, ongeveer 15 seconden voordat de ingestelde tijd bereikt is, ingeschakeld wordt, zal de weergavetimer niet in werking treden.
- U kunt de optionele component die is aangesloten op de ANALOG IN-aansluiting niet gebruiken als de geluidsbron voor de weergavetimer.
- De weergavetimerinstelling blijft gehandhaafd zolang de instelling niet handmatig wordt geannuleerd.

Timeropname van radioprogramma's

— Opnametimer

U kunt een programma van een voorgeprogrammeerde radiozender opnemen op een vooraf ingesteld tijdstip.

Voor het opnemen met de timer dient u eerst de radiozenders voor te programmeren (zie "Voorprogrammeren van radiozenders" op blz. 16) en de ingebouwde klok gelijk te zetten (zie "Instellen van de klok" op blz. 11).

1 **Stem af op de voorgeprogrammeerde radiozender (zie "Luisteren naar een voorgeprogrammeerde zender" op blz. 18).**

2 **Druk op CLOCK/TIMER SET.**

3 **Druk herhaald op ◀◀ of ▶▶ om "REC SET" te selecteren en druk daarna op ENTER.**

"ON TIME" verschijnt en de uur-indicatie knippert.

4 **Stel de starttijd voor opname in.**

Druk herhaald op ◀◀ of ▶▶ om het uur in te stellen en druk daarna op ENTER.

De minuten-indicatie begint te knipperen.

Druk herhaald op ◀◀ of ▶▶ om de minuten in te stellen en druk daarna op ENTER.

5 **Stel de stoptijd voor opname in volgens de procedure bij stap 4.**

De begintijd, de stoptijd en de naam van de op te nemen radiozender (bijvoorbeeld "FM 5") worden na elkaar weergegeven, voordat de normale displayweergave weer verschijnt.

6 **Plaats een voor opname geschikte tape.**

7 **Druk op TAPE (of druk herhaald op FUNCTION) om de functie om te schakelen naar TAPE.**

8 **Druk herhaald op DIRECTION op het apparaat om "↔" te kiezen en op één kant op te nemen. Kies "↔" of "↔" om op beide kanten op te nemen.**

9 **Druk herhaald op de toets ▶ (of TAPE ◀▶ op het apparaat) om de zijde voor opname te kiezen, en druk daarna op ■ (of TAPE ■ op het apparaat).**

Als u kiest om op beide kanten of op de voorkant op te nemen, drukt u herhaaldelijk op ▶ (of op TAPE ◀▶ op het apparaat) zodat de ▶ indicator gaat branden, en drukt u daarna op ■ (of op TAPE ■ op het apparaat).

Als u op de achterkant opneemt, drukt u herhaaldelijk op ▶ (of op TAPE ◀▶ op het apparaat) zodat de ◀ indicator gaat branden, en drukt u daarna op ■ (of op TAPE ■ op het apparaat).

10 **Druk op I/⏻ om het systeem uit te schakelen.**

Overige bedieningen

Om	Doet u het volgende
Inschakelen van de timer/controleren van de instelling	1 Druk op CLOCK/TIMER SELECT. 2 Druk herhaald op ◀◀ of ▶▶ totdat "REC SEL" verschijnt en druk daarna op ENTER.
De instelling te wijzigen	Begin opnieuw bij stap 1.
De timer uit te schakelen	1 Druk op CLOCK/TIMER SELECT. 2 Druk herhaald op ◀◀ of ▶▶ totdat "TIMER OFF" verschijnt en druk daarna op ENTER.

Opmerkingen

- U kunt de weergavetimer en de opnametimer niet tegelijkertijd inschakelen.
- Bij gelijktijdig gebruik van de opnametimer en de slaaptimer, heeft de slaaptimer voorrang.
- Bedien het systeem niet vanaf het tijdstip waarop de spanning wordt ingeschakeld tot aan het tijdstip waarop het opnemen begint (ongeveer 15 seconden vóór de ingestelde tijd).
- Als het systeem, ongeveer 15 seconden voordat de ingestelde tijd bereikt is, ingeschakeld is, zal de opnametimer niet in werking treden.
- Tijdens de opname wordt het volume tot het minimum verminderd.
- De opnametimer wordt automatisch geannuleerd nadat de opnametimer is geactiveerd.

Uitschakelen van het display

— *Energiebesparingsmodus*

De klokindicatie op het display kan worden uitgeschakeld om het stroomverbruik te minimaliseren (energiebesparingsmodus).

Druk herhaaldelijk op DISPLAY, met het systeem uitgeschakeld, op DISPLAY totdat de klokindicatie is verdwenen.

De energiebesparingsmodus uitschakelen

Druk op DISPLAY terwijl het systeem is uitgeschakeld. Telkens wanneer u op deze toets drukt, doorloopt het systeem de volgende cyclus:

Klokindicatie* → Geen display (energiebesparingsmodus)

* Het klokdisplay verschijnt alleen indien u de tijd hebt ingesteld.

Opmerking

De volgende bedieningen kunnen niet worden uitgevoerd in de energiebesparingsmodus.

- instellen van de klok
- veranderen van het AM-afsteminterval (behalve bij het Europese model)
- de CD-energiebeheerfunctie veranderen

Tips

- De STANDBY indicatie gaat banden in de energiebesparingsmodus.
- De timer blijft werken in de energiebesparingsmodus.

Afbeelden van informatie over de disc op het display

U kunt de verstreken afspeelduur en de resterende afspeelduur van de huidige tracks of die van de hele disc op het display controleren. Wanneer een CD-TEXT-disc, ATRAC-CD of een MP3-CD wordt geplaatst, kunt u ook de informatie die op de disc is opgenomen controleren, zoals de titels.

Controleren van de resterende afspeelduur en titels

Druk op DISPLAY in de NORMAL-afspeelfunctie.

Telkens wanneer u op deze toets drukt, verandert het display als volgt:
 Huidige tracknummer en verstreken afspeeltijd → Huidige tracknummer en resterende afspeeltijd of "– – – –"¹⁾ → Resterende afspeeltijd van de disc²⁾ of "– – – –"³⁾ → Tracktitel (CD-TEXT-disc⁴⁾, ATRAC-CD en MP3-CD⁵⁾ alleen) → Groepnaam³⁾⁵⁾ → Klokindicatie (gedurende acht seconden) → Lagetonenniveau (gedurende acht seconden) → Hogetonenniveau (gedurende acht seconden)

¹⁾ Bij MP3-CD's

²⁾ "– – – –" wordt afgebeeld in de geprogrammeerde weergavefunctie.

³⁾ Bij ATRAC-CD's en MP3-CD's

⁴⁾ Als er meer dan 20 muziekstukken op de disc staan, wordt vanaf muziekstuknummer 21 de CD-TEXT niet meer afgebeeld.

⁵⁾ Bij weergave van een track met een ID3-label versie 1 of versie 2, verschijnt de informatie van het ID3-label. Het ID3-label geeft de tracktitel, naam van het album en de naam van de artiest weer.

Opmerking

Wanneer u vooruit of achteruit spoelt, is het mogelijk dat de verstreken weergavetijd en de resterende weergavetijd van de track niet nauwkeurig worden afgebeeld.

Controleren van de totale afspeeltijd en de titels

Druk in de stopstand op DISPLAY.

Telkens wanneer u op deze toets drukt, verandert het display als volgt:

■ Normale weergavefunctie

TOC-display¹⁾ of het totale aantal albums op de disc²⁾ of het totale aantal tracks in de huidige groep²⁾ → Naam van de disc³⁾ of volumelabel²⁾ of de groepnaam²⁾ → Klokdial (gedurende acht seconden) → Lagetonenniveau (gedurende acht seconden) → Hogetonenniveau (gedurende acht seconden)

¹⁾ TOC = inhoudsopgave; geeft het totaal aantal tracks op de disc aan en geeft de totale afspeeltijd van de disc aan

²⁾ Bij ATRAC-CD's en MP3-CD's (het is mogelijk dat de groepnamen of de volumelabels niet worden afgebeeld afhankelijk van de weergavefunctie).

³⁾ Bij CD-TEXT-discs (bepaalde tekens kunnen niet worden afgebeeld). Afhankelijk van de disc, is het mogelijk dat bepaalde CD-TEXT-informatie niet verschijnt.

■ Geprogrammeerde weergavefunctie

Het laatste muziekstuknummer van het programma en de totale weergaveduur → Totaal aantal muziekstukken in het programma (gedurende acht seconden) → Naam van de disc¹⁾ of volumelabel²⁾ → Klokdial (gedurende acht seconden) → Lagetonenniveau (gedurende acht seconden) → Hogetonenniveau (gedurende acht seconden)

¹⁾ Bij CD-TEXT-discs (bepaalde tekens kunnen niet worden afgebeeld). Afhankelijk van de disc, is het mogelijk dat bepaalde CD-TEXT-informatie niet verschijnt.

²⁾ Bij ATRAC-CD's en MP3-CD's.

Afbeeldingen van tuner informatie op het display

Druk op DISPLAY terwijl u naar de radio luistert.

Telkens wanneer u op deze toets drukt, verandert het display als volgt:
Zendernaam¹⁾ → Voorkeurnummer²⁾ en frequentie → Klokindicatie (gedurende acht seconden) → Lagetonenniveau (gedurende acht seconden) → Hogetonenniveau (gedurende acht seconden)

¹⁾ Alleen het Europese model

²⁾ Het voorkeurnummer wordt alleen getoond als u radiozenders opslaat (blz. 16).

Aansluiten van optionele componenten

U kunt uw systeem uitbreiden door los verkrijgbare componenten aan te sluiten. Raadpleeg de gebruiksaanwijzing die met de betreffende component is meegeleverd.

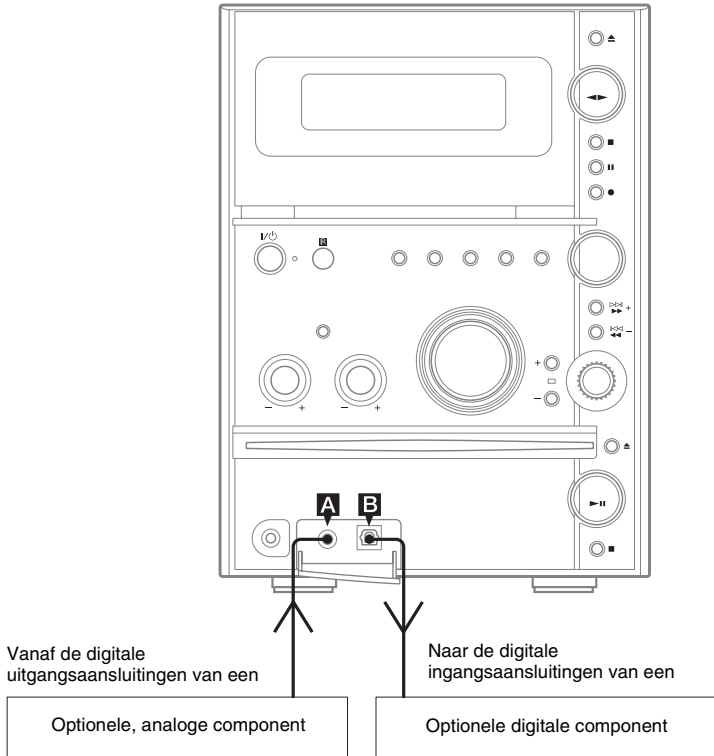

A ANALOG IN aansluiting

Gebruik een geluidskabel (niet meegeleverd) om een extra analoge component (MiniDisc-speler/recorder of draagbaar geluidsapparaat, e.d.) op deze aansluiting aan te sluiten. U kunt dan het geluid van deze component via dit systeem opnemen of afspelen.

B CD DIGITAL OUT aansluiting

Gebruik een digitale, optische kabel (vierkant, niet bijgeleverd) om een versterker, MiniDisc-speler/recorder of DAT-deck met een digitale, optische ingangsaansluiting aan te sluiten. Het geluid wordt daarna uitgevoerd wanneer het systeem wordt ingesteld op de functie CD. Indien er op de aansluiting een dop is aangebracht, dient u deze vóór gebruik te verwijderen.

Opmerkingen

- Er is geen digitale audio-uitvoer vanuit deze aansluiting tijdens het weergeven van ATRAC3plus/MP3-tracks.
- U kunt geen digitale opname maken van een disc met kopieerbeveiliging op een digitale component aangesloten op dit apparaat. Bovendien kan weergave onmogelijk zijn, afhankelijk van de aangesloten component.
- Druk, voordat de geluidskabel (niet meegeleverd), aangesloten of losgemaakt wordt, herhaaldelijk op de toets VOLUME – (of draai aan de VOLUME-regelknop op het apparaat linksom), om het geluidsvolume te verlagen.

Luisteren naar het geluid van een aangesloten component

- 1 Sluit de geluidskabel (niet bijgeleverd) aan.**
Zie "Aansluiten van optionele componenten" op blz. 29.
- 2 Druk herhaald op FUNCTION totdat "MD" verschijnt.**
- 3 Begin met het afspelen van de aangesloten component.**

Opnemen van audio vanaf een aangesloten component

- 1 Sluit de audiokabel (niet bijgeleverd) aan.**
Zie "Aansluiten van optionele componenten" op blz. 29.
- 2 Begin handmatig met het opnemen.**
Zie "Handmatig opnemen op een tape" op blz. 22.

Opnemen op een aangesloten component

- 1 Sluit de digitale, optische kabel (niet bijgeleverd) aan.**
- 2 Begin met het opnemen op de aangesloten digitale component (MiniDisc-speler/recorder, enz.).**
Raadpleeg de gebruiksaanwijzing die met de aangesloten component is meegeleverd.

Opmerking

U kunt alleen digitaal opnemen van discs. U kunt echter niet opnemen vanaf kopieerbeveiligde discs en ATRAC3plus/MP3-tracks.

Verhelpen van storingen

Problemen en oplossingen

In het geval u een probleem met uw systeem ondervindt, gaat u als volgt te werk:

- 1 Controleer dat het netsnoer en de luidsprekersnoeren goed en stevig zijn aangesloten.
- 2 Zoek uw probleem op in onderstaande controlelijst en voer de corrigerende handelingen uit.

Indien het probleem aanhoudt nadat u al het bovenstaande hebt uitgevoerd, neemt u contact op met de dichtstbijzijnde Sony-handelaar.

Wanneer de STANDBY-indicatie knippert

Trek onmiddellijk de stekker van het netsnoer uit het stopcontact en controleer de onderstaande punten.

- Als uw systeem een spanningskeuzeschakelaar heeft, staat de spanningskeuzeschakelaar ingesteld op de juiste spanning?
Kijk na wat de plaatselijk netspanning is en controleer daarna of de spanningskeuzeschakelaar op het juiste voltage is ingesteld.
 - Zijn de + en de – draden van de luidsprekersnoeren kortgesloten?
 - Gebruikt u de bijgeleverde luidsprekers?
 - Worden de ventilatieopeningen aan de achterzijde van het apparaat geblokkeerd?
- Controleer alle bovenstaande items en los alle gevonden problemen op. Nadat de STANDBY-indicatie stopt met knippen, steekt u de stekker van het netsnoer weer in het stopcontact en schakelt u het systeem weer in. Als de indicator nog steeds knippert, of indien de oorzaak van het probleem, na controle van bovenstaande zaken, niet gevonden is, neem dan contact op met uw dichtstbijzijnde Sony-handelaar.

Algemeen

De indicatie "--:--" verschijnt op het display.

- Er is een stroomonderbreking opgetreden. Stel de klok opnieuw in (blz. 11) en maak de timerinstellingen opnieuw (blz. 24 en 25).

De klokinstelling/voorprogrammering van de radiozenders/timer is geannuleerd.

- Stel de volgende gegevens opnieuw in:
 - "Instellen van de klok" (blz. 11)
 - "Voorprogrammeren van radiozenders" (blz. 16)
 - "Ontwaken met muziek" (blz. 24)
 - "Timeropname van radioprogramma's" (blz. 25)

Er is geen geluid.

- Druk op VOLUME + of draai de VOLUME regelknop op het apparaat rechtsom.
- Zorg dat de hoofdtelefoon niet is aangesloten.
- Controleer of de luidsprekeraansluitingen in orde zijn (blz. 9).
- Bij gebruik van de opnametimer is er geen audiouitgangssignaal.

Het geluid komt van slechts één kanaal, of het links/rechts-volume is niet gebalanceerd.

- Plaats de luidsprekers zo symmetrisch mogelijk.
- Sluit de bijgeleverde luidsprekers aan.

Er is veel brom of ruis.

- Zet het systeem verder weg van de storingsbron.
- Sluit het systeem aan op een ander stopcontact.
- Installeer een ruisfilter (in de vakhandel verkrijgbaar) op het netsnoer.

De timer kan niet worden ingesteld.

- Stel de klok opnieuw in (blz. 11).

De timer werkt niet.

- Controleer de instelling van de timer en stel de juiste tijd in (blz. 24 en 25).
- De SLEEP-timerfunctie uit te schakelen (blz. 23).
- Zorg ervoor dat de klok op de juiste tijd is ingesteld (blz. 11).

De onregelmatige kleurenweergave op het TV-scherm verdwijnt niet.

- Schakel het TV-toestel uit en schakel het na 15 tot 30 minuten weer in. Indien de onregelmatige kleurenweergave niet is verdwenen, plaats dan de luidsprekers verder van het TV-toestel.

De afstandsbediening werkt niet.

- Verwijder het obstakel.
- Breng de afstandsbediening dichterbij het systeem.
- Richt de afstandsbediening op de ontvangersensor van het apparaat.
- Vervang de batterijen (R6/formaat AA).
- Plaats het systeem op grotere afstand van de TL-buisverlichting.

Het systeem kan niet worden ingeschakeld ondanks dat u op I/⏻ hebt gedrukt.

- Controleer dat de stekker van het netsnoer in het stopcontact zit.

CD-speler

"LOCKED" verschijnt.

- Neem contact op met uw Sony-handelaar of een erkend Sony-servicecentrum in uw omgeving.

De disclade gaat niet open.

- U kunt de disclade niet openen tijdens een CD-synchroonopname. Druk op CD ■ op het apparaat om de CD-synchroonopname uit te schakelen, en druk daarna op CD ▲ op het apparaat om de disc eruit te halen.
- Neem contact op met uw dichtstbijzijnde Sony-handelaar.

Het afspeLEN begint niet.

- Controleer of er een disc in het apparaat zit.
- Veeg de disc schoon (blz. 37).
- Vervang de disc.
- Plaats een disc die door dit apparaat afgespeeld kan worden (blz. 6).
- Plaats de disc op de juiste wijze.
- Plaats de disc met het etiket naar boven gericht op de disclade.
- Haal de disc eruit en veeg het vocht van de disc af, laat het systeem daarna enkele uren ingeschakeld staan totdat het vocht is verdampt.
- Druk op de toets ► (of CD ►|| op het apparaat) om de weergave te starten.

De disc-toegangstijd is te lang.

- Stel "CD POWER" en "ON" in met behulp van de CD-energiebeheerfunctie (blz. 17).

De disc slaat over.

- Veeg de disc schoon (blz. 37).
- Vervang de disc.
- Verplaats het systeem zo mogelijk naar een plek zonder trillingen (bijvoorbeeld op een stabiele stander).
- Plaats de luidsprekers zo mogelijk op grotere afstand van het systeem, of plaats ze op aparte standers. Wanneer u naar een track luistert met lage tonen en een hoog volume, is de kans aanwezig dat de door de trillingen van de luidsprekers het geluid overslaat.

Het afspeLEN begint niet vanaf de eerste track.

- Druk herhaald op PLAY MODE totdat zowel "PGM" als "SHUF" van het display verdwijnen om terug te keren naar de NORMAL-afspeelfunctie.

De tracks op de ATRAC-CD of MP3-CD kunnen niet worden weergegeven.

- De opname werd niet uitgevoerd volgens het ISO9660 level 1 of level 2-formaat, of Joliet in het expansieformaat.
- Het MP3-bestand heeft niet de extensie ".MP3".
- De data is niet opgeslagen in het ATRAC3plus/MP3-formaat.
- Discs waarop MP3-bestanden staan in een ander formaat dan MPEG 1, 2, 2.5 Audio Layer-3 kunnen niet worden weergegeven.

Tracks op de ATRAC-CD of MP3-CD duren langer om weergegeven te worden dan andere.

- Na inlezen van alle muziekstukken op de disc kan het afspeLEN meer tijd dan gebruikelijk vergen indien:
 - het aantal groepen of tracks op de disc zeer hoog is.
 - de indeling van de albums en muziekstukken zeer complex is.

De groepnaam, tracktitel, ID3-tag-informatie en CD-TEXT-tekens worden niet juist afgebeeld.

- Gebruik een disc die voldoet aan ISO9660 level 1, level 2, of Joliet in het expansieformaat.
 - De ID3-tag van de disc is niet versie 1 of versie 2.
 - De volgende tekens kunnen door dit apparaat worden afgebeeld:
 - Hoofdletters (A t/m Z)
 - Cijfers (0 t/m 9)
 - Symbolen (' < > * + , - / @ [\] _)
- Het is mogelijk dat andere tekens niet juist weergegeven worden.
-

Tuner

Er is veel brom of ruis, of zenders kunnen niet worden ontvangen.

- Stel de juiste golfband en frequentie in (blz. 16).
- Zorg dat de antenne goed is aangesloten (blz. 9).
- Zoek een plaats en een oriëntatie die geschikt zijn voor een goede ontvangst en installeer daarna de antenne opnieuw. Indien u geen goede ontvangst krijgt, is het raadzaam om een in de handel verkrijgbare buitenantenne aan te sluiten.
- De bijgeleverde FM-draadantenne ontvangt de signalen over de volle lengte. Daarom moet u de antenne volledig uittrekken.
- Plaats de antennes zo ver mogelijk van de luidsprekersnoeren.
- Indien de bijgeleverde AM-antennedraad is losgeraakt van de kunststof staander, dient u contact op te nemen met uw dichtstbijzijnde Sony-handelaar.
- Probeer ander elektrische apparatuur in de buurt uit te schakelen.
- Stel "CD POWER" en "OFF" in met behulp van de CD-energiebeheerfunctie (blz. 17).

Een stereo FM-programma kan niet in stereo ontvangen worden.

- Druk op FM MODE totdat "STEREO" op het display verschijnt.
-

Tapedeck

De tape neemt niet op en speelt niet af, of het geluidsniveau vermindert.

- De koppen zijn vuil. Reinig deze (blz. 37).
- De opname- en weergavekoppen zijn gemagnetiseerd. Demagnetiseer de koppen (blz. 37).

De tape wordt niet volledig gewist.

- De opname- en weergavekoppen zijn gemagnetiseerd. Demagnetiseer de koppen (blz. 37).

Er is veel wow of flutter, of het geluid valt weg.

- De aandrukassen in het tapedeck zijn vuil. Reinig deze (blz. 37).

De ruis neemt toe of de hoge frequenties worden gewist.

- De opname- en weergavekoppen zijn gemagnetiseerd. Demagnetiseer de koppen (blz. 37).

De tape neemt niet op.

- Er is geen cassette geplaatst. Plaats een cassette.
 - Het wispreventienokje is verwijderd. Bedek de opening waar het nokje in zat met plakband (blz. 37).
 - Het einde van de tape is bereikt.
-

Los verkrijgbare componenten

Er is geen geluid.

- Zie onder Algemeen, item "Er is geen geluid." (blz. 31) en controleer de situatie van het systeem.
- Sluit de component goed aan (blz. 29) en controleer daarbij:
 - of de snoeren goed zijn aangesloten.
 - of de stekkers van de snoeren er goed zijn ingeduwd.
- Schakel de aangesloten component in.
- Raadpleeg de gebruiksaanwijzing van de aangesloten component en begin met het afspelen.
- Druk herhaald op FUNCTION om "MD" te kiezen (blz. 30).

Het geluid is vervormd.

- Stel het volume van de aangesloten component lager in.
-

Indien het systeem ook na het nemen van de bovenstaande maatregelen nog niet goed werkt, dient u het systeem als volgt opnieuw in te stellen:

Gebruik de toetsen op het apparaat voor de bediening.

- 1** Trek de stekker uit het stopcontact.
- 2** Steek de stekker van het netsnoer weer in het stopcontact.
- 3** Druk op I/⏻ om het systeem in te schakelen.
- 4** Druk op TAPE ■, I/⏻ en DISPLAY.

Het systeem is nu opnieuw ingesteld en de fabrieksinstellingen zijn weer van kracht. U moet de voorgeprogrammeerde zenders, klok en timer opnieuw instellen.

Meldingen

Tijdens de bediening kan er in het display één van de onderstaande meldingen verschijnen of knipperen.

CD

NO DISC

Er is geen disc in de speler geplaatst.

NO STEP

Alle geprogrammeerde muziekstukken zijn gewist.

OVER

U hebt het einde van de disc bereikt terwijl u ►► ingedrukt houdt tijdens het afspelen of in de pauzestand.

PUSH STOP

U hebt op PLAY MODE gedrukt tijdens het afspelen.

STEP FULL

U probeert om 25 of meer tracks (stappen) te programmeren.

Tuner

COMPLETE

De bediening van het voorprogrammeren is normaal beëindigd.

TAPE

NO TAB

U kunt de tape niet opnemen omdat het wispreventienokje is verwijderd.

NO TAPE

Er zit geen tape in het tapedeck.

Timer

PUSH SELECT

U hebt geprobeerd de klok of timer in te stellen tijdens een timerbediening.

SET CLOCK

U probeerde de timer te kiezen zonder dat de klok is ingesteld.

SET TIMER

U hebt geprobeerd de timer te kiezen zonder dat de weergavetimer of opnametimer is ingesteld.

TIME NG

De starttijd en de stoptijd van de opnametimer of de weergavetimer is hetzelfde.

Aanvullende informatie

Voorzorgsmaatregelen

Netspanning

Controleer vóór gebruik van het systeem of de bedrijfsspanning van uw systeem overeenkomt met de plaatselijke netspanning.

Voor uw veiligheid

- Het apparaat blijft op de voeding aangesloten zolang de stekker in het stopcontact zit, zelfs indien het apparaat zelf is uitgeschakeld.
- Trek de stekker uit het stopcontact als u denkt het systeem geruime tijd niet te gebruiken. Pak de stekker vast om deze uit het stopcontact te trekken. Trek nooit aan het snoer zelf.
- Mocht er een vast voorwerp of vloeistof in het systeem terechtkomen, trek dan de stekker uit het stopcontact en laat het systeem eerst door een deskundige controleren alvorens het weer in gebruik te nemen.
- Het netsnoer mag uitsluitend door een erkend servicecentrum worden vernieuwd.

Installeren

- Installeer het systeem niet in een hellende positie.
- Installeer het systeem niet;
 - op uiterst warme of koude plaatsen
 - op stoffige of vuile plaatsen
 - in een zeer vochtige omgeving
 - op plaatsen die aan trillingen onderhevig zijn
 - op plaatsen die zijn blootgesteld aan direct zonlicht.
- Wees voorzichtig wanneer u het apparaat of de luidsprekers op een ondergrond plaatst die een speciale behandeling heeft ondergaan (met was, olie, polijstmiddel, enz.) aangezien er hierdoor vlekken op de ondergrond kunnen ontstaan of de ondergrond kan gaan verkleuren.

Ontwikkeling van hitte

- Tijdens gebruik wordt het systeem warm. Dit is echter geen defect.
- Installeer het systeem op een plaats met voldoende ventilatie om ontwikkeling van hitte in het systeem te voorkomen.
- Indien u dit systeem voortdurend op een hoog volumeniveau gebruikt, zal de temperatuur van de behuizing aan de bovenkant, de zijkanten en de onderkant aanzienlijk stijgen. Om te voorkomen dat u zich brandt, mag u de behuizing niet aanraken.
- Om een defect te voorkomen, mag u de ventilatieopening niet afdekken.

Luidsprekersysteem

Dit luidsprekersysteem is niet magnetisch afgeschermd. Hierdoor kan op sommige TV-toestellen magnetische vervorming van het beeld optreden. In dergelijke gevallen dient u de TV eenmaal uit te schakelen en vervolgens na 15 à 30 minuten weer in te schakelen.

Indien de storing hierdoor niet wordt

verholpen, dient u het luidsprekersysteem verder van het TV-toestel te plaatsen.

Bediening

- Wanneer het systeem rechtstreeks van een koude naar een warme omgeving wordt gebracht, of in een zeer vochtige kamer wordt geplaatst, kan vocht uit de lucht condenseren op de lens in de CD-speler. In dergelijke gevallen zal het systeem niet juist werken. Haal de disc eruit en laat het systeem ongeveer een uur ingeschakeld staan totdat de condens is verdampt.
- Zorg ervoor dat u de disc eruit haalt wanneer u het systeem gaat verplaatsen.

Indien u vragen of problemen hebt betreffende uw systeem, neem dan contact op met uw dichtstbijzijnde Sony-handelaar.

Opmerkingen over discs

- Alvorens een disc af te spelen, reinigt u deze met behulp van een reinigingsdoekje. Veeg de disc schoon vanuit het middengat naar de buitenrand.
- Gebruik geen oplosmiddelen zoals benzene, verdunner, in de winkel verkrijgbare schoonmaakmiddelen of antistatische spuitmiddelen bedoeld voor lp's van vinyl.
- Stel discs niet bloot aan direct zonlicht of warmtebronnen, zoals heteluchtventilators, en laat deze niet liggen in een voertuig geparkeerd in direct zonlicht.
- Gebruik geen discs waaromheen een beschermingsring zit. Hierdoor kan een storing in het systeem optreden.
- Wanneer u een disc gebruikt waarop lijm of een soortgelijke kleverige substantie op de bedrukte kant zit, of die met een speciale inkt werd bedrukt, bestaat de kans dat de bedrukking of de disc vast kan kleven aan inwendige onderdelen van het systeem. Wanneer dit gebeurt, kan het onmogelijk zijn de disc eruit te halen en kan een storing in het systeem optreden. Controleer of de bedrukte kant van de disc niet kleeft voordat u deze op de disclade plaatst. De volgende soorten discs mogen niet worden gebruikt:
 - Gehuurde of gebruikte discs met opgeplakte etiketten waarvan de lijm buiten het etiket uitsteekt. De rand van het etiket op de disc is gerafeld.
 - Discs die bedrukt zijn met een speciale inkt die kleverig aanvoelt.
- Discs met een andere dan de standaard vorm (bijv. hartvormig, vierkant, stervormig, enz.) kunnen niet worden afgespeeld op dit systeem. Als u dit toch probeert, kan het systeem worden beschadigd. Maak daarom geen gebruik van dergelijke discs.

Reiniging van de behuizing

Reinig de behuizing, het paneel en de regelaars met een zachte doek die licht is bevochtigd met een oplossing van mild schoonmaakmiddel. Gebruik hiervoor geen schuurkussentjes, schuurpoeder of oplosmiddelen zoals verdunner, wasbenzine of alcohol.

Beveiligen van een opgenomen tape

Om een opgenomen tape tegen abusievelijk wissen te beveiligen, verwijderd u het nokje van kant A of B (zie afbeelding).

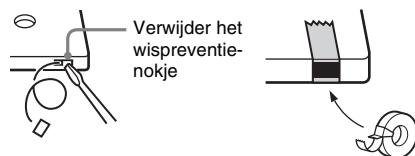

Indien u later opnieuw op de tape wilt opnemen, dient u de opening met plakband te bedekken.

Alvorens een tape in het tapedeck te plaatsen

Trek de tape strak indien deze loshangt. Anders zou de tape in het mechanisme van het tapedeck verwickeld kunnen raken, met kans op beschadiging.

Bij gebruik van een tape die langer is dan 90 minuten

Een dergelijke tape rekt gemakkelijk uit. Vermijd daarom frequent afspelen en stoppen, of frequent vooruit- en terugspoelen. Hierdoor kan de tape in het tapedeck verstrikt raken.

Reinigen van de koppen van het tapedeck

Reinig de koppen na ongeveer iedere 10 uren van gebruik.

Reinig ook de koppen telkens vóór het opnemen van belangrijk materiaal of na het afspelen van een oude tape.

Gebruik voor het reinigen een los verkrijgbare reinigingscassette van het droge of natte type. Voor nadere bijzonderheden dient u de gebruiksaanwijzing van de reinigingscassette te raadplegen.

Demagnetiseren van de tapekoppen

Na elke 20 à 30 uur dient u de tapekoppen en de metalen onderdelen die met de tape in aanraking komen, te demagnetiseren met een los verkrijgbare demagnetiseercassette. Voor nadere bijzonderheden dient u de gebruiksaanwijzing van de demagnetiseercassette te raadplegen.

Technische gegevens

Hoofdapparaat

Versterker

Europees model:

DIN-uitgangsvermogen (nominaal):

60 + 60 W (4 ohm bij
1 kHz, DIN)

Continu RMS-uitgangsvermogen (referentiewaarde):

75 + 75 W (4 ohm bij
1 kHz, 10% THD)

Overige modellen:

De volgende waarden zijn gemeten bij 220 – 240 V
wisselstroom, 50/60 Hz

DIN-uitgangsvermogen (nominaal)

60 + 60 W
(4 ohm bij 1 kHz, DIN)

Continu RMS-uitgangsvermogen (referentie)

75 + 75 W
(4 ohm bij 1 kHz, 10%
THD)

Ingangen

ANALOG IN (stereo-mini-aansluiting):

Gevoeligheid 250 mV,
impedantie 47 kilohm

Uitgangen

CD DIGITAL OUT:

Optische golfte: 660 nm

PHONES (stereo-mini-aansluiting):

geschikt voor
hoofdtelefoons met een
impedantie van 8 ohm of
meer

SPEAKER:

voor impedantie van
4 ohm

CD-speler

Systeem

Compact disc en digitaal
audiosysteem

Eigenschappen laserdioden

Emissieduur: continu
Laser-uitgangsvermogen:
minder dan 44,6 μ W
(Dit uitgangsvermogen is
de waarde, gemeten op 200
mm afstand van het
oppervlak van de
objectieflens op de
optische pick-up bij een
diafragma van 7 mm)

Frequentiebereik

2 Hz – 20 kHz ($\pm 0,5$ dB)

Golflengte

770 – 810 nm

Tapedeck

Opnamesysteem

4-sporen, 2-kanaals stereo

Frequentiebereik

50 – 13.000 Hz (± 3 dB), bij
gebruik van Sony TYPE I
cassette

Wow en flutter

$\pm 0,15\%$ W. Piek (IEC)
0,1% W. RMS (NAB)
 $\pm 0,2\%$ W. Piek (DIN)

Tuner

FM-stereo, FM/AM superheterodyne tuner

FM-tuner

Afstembereik

87,5 – 108,0 MHz
(50 kHz stap)

Antenne

FM-draadantenne

Antenne-aansluitingen

75 ohm asymmetrisch

Middenfrequentie

10,7 MHz

AM-tuner

Afstembereik

Europees model:

531 – 1.602 kHz
(met het afsteminterval
ingesteld op 9 kHz)

Overige modellen:

531 – 1.602 kHz
(met het afsteminterval
ingesteld op 9 kHz)
530 – 1.710 kHz
(met het afsteminterval
ingesteld op 10 kHz)

Antenne

AM-raamantenne

Antenneaansluitingen

Aansluiting voor een
buitenantenne

Middenfrequentie

450 kHz

Luidspreker

Luidsprekersysteem

2-weg, basreflex-type

Luidsprekereenheden

Woofer:

conus-type met diameter
13 cm

Tweeter:

zachte conus-type met
diameter 2,5 cm

Nominale impedantie

4 ohm

Afmetingen (b/h/d)

Ong. 160 \times 240 \times 265 mm

Gewicht

Ong. 3,2 kg per luidspreker

Algemeen

Stroomvoorziening

Europees model:	230 V wisselstroom, 50/60 Hz
Overige modellen:	220 – 240 V wisselstroom, 50/60 Hz

Stroomverbruik

Europees model:	60 W 0,3 W (in de energiebesparingsmodus)
Overige modellen:	60 W
Afmetingen (b/h/d) (excl. luidsprekers):	Ong. 175 × 240 × 295 mm

Gewicht (excl. luidsprekers)

Hoofdapparaat bestaande uit versterker/tuner/
tapedeck/CD-speler:
Ong. 3,8 kg

Bijgeleverde accessoires	Afstandsbediening (1) R6 (formaat AA) batterijen (2) AM-raamantenne (1) FM-draadantenne (1) Luidsprekerkussens (8) CD-ROM (SonicStage) (1) Installatiegids/ Gebruiksaanwijzing van SonicStage (1)
--------------------------	--

Octrooien in de Verenigde Staten en in andere landen vallen onder de licentie van Dolby Laboratories.

Ontwerp en technische gegevens kunnen zonder voorafgaande kennisgeving worden gewijzigd.



- Stroomverbruik in standby: 0,3 W
- Er worden geen gehalogeneerde vlamvertragende middelen gebruikt in de printplaten.
- Er wordt loodvrij soldeer gebruikt voor het solderen van bepaalde onderdelen.
- Er worden geen gehalogeneerde vlamvertragende middelen gebruikt in de behuizing.

Afstandsbediening

ALFABETISCHE VOLGORDE

A - E

- CD **16** (12, 14)
- CLEAR **13** (15)
- CLOCK/TIMER SELECT **2** (24, 25)
- CLOCK/TIMER SET **3** (11, 24, 25)
- DISPLAY **19** (19, 27, 28)
- ENTER **9** (11, 14, 16, 24, 25)
- EQ **12** (23)

F - Z

- FM MODE **4** (18)
- FUNCTION **6** (12, 14, 16, 18, 20, 25, 30)
- PLAY MODE **18** (12, 14)
- REPEAT **4** (14)
- SLEEP **20** (23)
- TAPE **15** (20, 25)
- TUNER BAND **5** (16, 18)
- TUNER MEMORY **17** (16)
- TUNING MODE **18** (16, 18)
- VOLUME +/- **10** (24, 30)

BESCHRIJVING VAN DE TOETSEN

- I/⏻ (inschakelen/uitschakelen) **1** (10, 24)
- ◀◀/▶▶ (terugspoelen/vooruit spoelen) **7** (13, 20)
- ▶ (afspelen) **8** (12, 20, 25)
- || (pauzeren) **8** (13, 20)
- (stoppen) **8** (13, 20)
- 📁 +/- (kies de groep) **11** (13)
- ◀◀/▶▶ (terug/vooruit) **14** (11, 13, 23, 24)
- +/- (afstemmen) **14** (16)

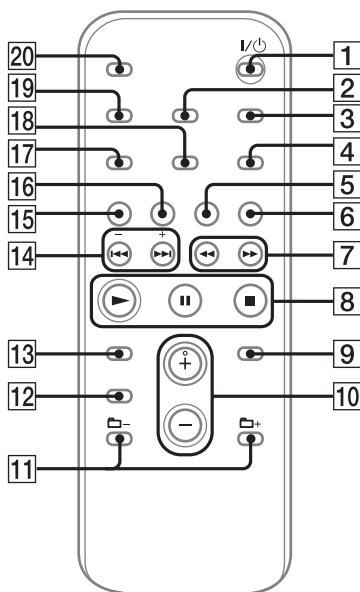



Printed on 100 % recycled
paper using VOC (Volatile
Organic Compound)-free
vegetable oil based ink.